

Palaimeli 5

Tokāteline mo e
Ngaahi Fuakavá
Hisitōlia 'o e Siasí
Ta'u 8–11

Palaimeli 5

Tokāteline mo e Ngaahi Fuakavá Hisitōlia 'o e Siasí

Ki hono ako'i 'a e fānau 'oku 'i he ta'u valu ki he hongofulu
mā tahá

© 1996 'e he Siasi 'o Sīsū Kalaisi 'o e Kau Mā'oni'oni 'i he Ngaahi 'Aho Kimui Ní
Ma'u 'a e totonu fakalao kotoa pē
Paaki 'i he 'Iunaiteti Siteiti 'o 'Ameliká
Tali 'i he lea faka-Pilitāniá: 10/93
Tali ke liliú: 10/93
Liliu 'o e *Primary 5*

Fakahokohoko 'o e Tohi

Fika 'o e Lēsoni mo hono Tefitó		Pēsí
Ko e Ngaahi Tokoni ma'á e Faiakó		v
Fakahokohoko 'o e Ngaahi Me'a 'i he Hisitōlia 'o e Siasí		xvi
1	Ko Siosefa Sāmita mo e Fuofua Mata Me'a-hā-maí	1
2	Ko e Hē mei he Mo'oní mo e Ngaahi Fiema'u ki Hono Toe Fakafoki Mai 'a e Siasí 'o Sisū Kalaisí	8
3	Ko e 'A'ahi 'a e 'Āngelo ko Moloná kia Siosefa Sāmitá	14
4	Ko e Teuteu 'a Siosefa Sāmita ke Ma'u 'a e 'Ū Peleti Koulá	19
5	Ko hono Ma'u 'e Siosefa Sāmita 'a e 'Ū Peleti Koulá	24
6	Ko Hono Kamata Liliu 'e Siosefa Sāmita 'a e 'Ū Peleti Koulá	31
7	Ko Hono Liliu 'e Siosefa Sāmita 'a e 'Ū Peleti Koulá	37
8	Ko Hono Toe Fakafoki Mai 'o e Lakanga Fakataula'eikí	43
9	Ko e Mamata 'a e Kau Fakamo'oní ki he 'Ū Peleti Koulá	50
10	Ko Hono Pulusi 'o e Tohi 'a Molomoná	56
11	Ko Hono Fokotu'u 'o e Siasí 'o Sisū Kalaisi ne Toe Fakafoki Maí	62
12	Ko Hono Toe Fakafoki Mai 'o e Ngaahi Ouau Mahu'ingá	68
13	Ko Hono Malangaí 'e he Kau Faifekau 'a e Ongoongolelé	77
14	Ko Hono Fili 'e 'Ema Sāmita 'a e Ngaahi Himi Toputapú	84
15	Ko Hono Ma'u 'e he Palōfitá ha Fakahā Fekau'aki mo e Siasí	91
16	Ko e Fakataha Mai 'a e Kāingalotú ki Ketilani 'i 'Ohaioó	96
17	Ko Hono Ui 'o 'Etuate Pātilisi ko e Fuofua Pīsopé	103
18	Ko Hono Fakahā 'e he 'Eikí 'a e Fono 'o e Me'a-tahá	109
19	Ko Hono Ako'i 'o e Kāingalotú ke nau 'Ilo'i 'a e Leleí mo e Koví	117
20	Ko Hono Liliu 'e Siosefa Sāmita 'a e Tohi Tapú mo e Ngaahi Folofola Kehé	124
21	Ko Hono Vali Taa'i mo Fakapipiki 'a e Fulufulu'i Moa kia Siosefa Sāmitá	131
22	Ko Hono Paaki 'o e Ngaahi Fakahā 'i he Ngaahi 'Aho Kimui Ní	137
23	Ko Hono Ma'u 'e he Palōfitá ha Vīsone ki he Ngaahi Nāunau 'e Tolú	144
24	Ko e Ako'anga 'o e Kau Palōfitá mo e Lea 'o e Potó	151
25	Ko Hono Langa 'o e Temipale Ketilani	158
26	Ko Hono Fakatapui 'o e Temipale Ketilani	165

27	Ko Hono Tuli 'o e Kāingalotú mei he Vahefonua Siakisoní	174
28	Ko e Laka 'a e 'Apitanga 'o Saioné ki Mīsulí	181
29	Ko e 'Alu Atu 'a e Kau Faifekaú ki he Ngaahi Pule'anga Kehé	188
30	Ko 'Ātama-'onitai-'Āmaní	197
31	Ko e Tu'utu'uni ke Faka'auha Māmālié	205
32	Ko Hono Tuku Popula Tā'e Totonu 'a Siosefa Sāmitá	213
33	Ko Hono Langa 'e he Kāingalotú 'a e Kolo Faka'ofofa ko Nāvuú	221
34	Ko Hono Ako'i 'e Siosefa Sāmita 'a e Papitaiso ma'á e Kau Pekiá	229
35	Ko Hono Faka'aonga'i 'o e Temipale Nāvuú ki he Ngaahi 235 Ouau Toputapú	235
36	Ko Hono Hiki 'e Siosefa Sāmita 'a e Ngaahi Tefito 'o e Tuí	243
37	Ko e Mate Fakama'ata 'a Siosefa mo Hailame Sāmitá	249
38	Ko Hono Taki 'e Pilikihami 'longi 'a e Siasí	257
39	Ko Hono Langa 'e he Kāingalotú 'a e Ngaahi Nofofa'anga Faka-fa'ahita'u Momokó	264
40	Ko e Kolosi 'a e Fuofua Kaungā-fononga Paioniá 'i he Toafá	273
41	Ko e Nofu 'a e Kāingalotú 'i he Tele'a Sōlekí	284
42	Ko Hono Fakahā 'e he Kau Paioniá 'enau Tui kia Sīsū Kalaisí	293
43	Ko e Ha'u 'a e Ngaahi Saliote Toho Tangatá ki he Tele'a Sōlekí	304
44	Ko Hono Langa mo Fakatapui 'o e Temipale Sōlekí	314
45	Ko hono Ma'u 'e Lolenisō Sinou ha Fakahā ki he Vahehongofulú	325
46	Ke Fakamālohia 'etau Fakamo'oni ki he Ongoongolelei ne Toe Fakafoki Maí	335
	Ngaahi Ma'u'anga Tokoní	342

Ko e Ngaahi Tokoni ma‘á e Faiakó

Na'e ako'i 'e he Fakamo'uí 'a e mahu'inga 'o e talangofuá mo akonaki'aki 'a e ngaahi fekaú 'i he taimi na'á ne folofola ai, ". . . ka ko ia te ne fai iá, mo akonaki'aki iá, 'e ui ia ko e lahi 'i he pule'anga 'o e langí" (Mātiu 5:19). Kuo 'osi tuku kiate koe ha falala toputapu ke ke tokoni'i 'a e fānaú ke nau ako 'a e anga hono tauhi 'o 'enau fuakava 'i he papitaisó pea mo fakamālohia 'enau fakamo'oní. Te ke lava foki 'o hoko ko ha tākiekina mahu'inga ki he leleí 'i he'enau mo'uí, 'i he taimi ko ia 'oku teuteu ai 'a e ta'ahine kotoa pē ke hoko ko ha finemui mo e tamasi'i kotoa pē ke hoko ko ha talavou mo ma'u 'a e lakanga fakataula'eikí.

'I he hili pē ha taimi nounou mei hono fokotu'u 'o e Siasí 'i he 1831, na'e ako'i mai 'e he Fakamo'uí 'e hanga 'e he kau faiakó 'o ". . . akonaki'aki . . . 'a e ngaahi mo'oni 'o 'eku ongoongoleleí, 'a ia 'oku tu'u 'i he Tohi Tapú, mo e Tohi 'a Molomoná . . ." (T&F 42:12), he ko e ngaahi folofola pē ia na'e ala ma'u 'i he taimi ko iá. 'I he ngaahi 'ahó ni 'oku ma'u 'e he kau faiakó 'a e fatongia ko ia ke ako'i 'a e ngaahi mo'oni toputapú mei he ngaahi tohi tapú kátoa, 'a ia 'oku kau ki ai 'a e Tokāteline mo e Ngaahi Fuakavá pea mo e Mata'itofe Mahu'ingá. He 'oku nau tokoni'i ai 'a e fānaú ke fakalalakaka ai 'enau tui ki he 'Otuá pea mo hono 'Alo ko Sīsū Kalaisí.

Lēsoni ke Ngāue'akí

Ko e fānau kotoa pē 'oku ta'u valu ki he hongofulu mā taha 'i he 'aho 1 'o Sānualí, 'oku ako'i kinautolu mei he taha 'o e ngaahi tohi lēsoni Palaimeli 4, 5, 6 mo e 7. Ko e tohi lēsoni pē 'e taha 'oku faka'aonga'i 'i he ta'u kotoa pē ki he fānau 'o e ta'u ko 'ení. Pea 'i he'ene 'osi 'a e ta'u 'e fā 'e lava leva 'e he fānaú ke nau 'osi ako mei he ngaahi tohi tapú kátoa. 'Oku fakatefito 'a e Palaimeli 4 'i he Tohi 'a Molomoná; Palaimeli 5 'i he Hisitōlia 'o e Siasí, Tokāteline mo e Ngaahi Fuakavá, pea mo Siosefa Sāmita 'i he Mata'itofe Mahu'ingá; Palaimeli 6 'i he Fuakava Motu'á mo e 'ū tohi 'a Mōsese mo 'Ēpalahame 'i he Mata'itofe Mahu'ingá; pea mo e Palaimeli 7 'i he Fuakava Fo'óu.

'Oku totonu ke fokotu'utu'u 'a e 'ū kalasí 'o fakatatau ki he ngaahi fiema'u fakafeitu'ú pea pehē ki he tokolahi 'o e fānau 'oku 'i he ta'u valú ki he hongofulu mā tahá. Kae kehe 'oku fie ma'u ke ke fakapapau'i 'oku ma'u 'e he fānau taki taha ha tokanga fe'unga 'i hono fokotu'utu'u ho'o kalasí.

'I he taimi ko ia 'oku ta'u hongofulu mā ua ai 'a e fānaú, 'oku nau kamata leva ke 'alu ki he Finemui pe Lakanga Taula'eiki Faka-'Ēloné 'i he lolotonga 'a e taimi fevahevahe'akí. Ka te nau kei hokohoko atu pē ke 'alu ki he'enau kalasi Palaimeli 'i he lolotonga 'a e taimi Lautohi Faka-Sāpaté kae 'oua leva ke hoko 'a e 'aho 1 'o Sānualí, pea te nau kamata leva ke 'alu ki he Lautohi Faka-Sāpaté.

**Faiako'aki 'a e
Tohi Lēsoni
Ko 'ení**

'Oku ako'i 'e he tohi lēsoni ko 'ení fekau'aki mo hono toe fakafoki mai 'o e siasi 'o Sīsū Kalaisí 'i he ngaahi 'aho faka'osí 'o fakafou mai 'i he Palōfita ko Siosefa Sāmitá. 'E lava ke ma'u 'e he fānaú ha fakamo'oni 'oku toe lahi ange ki hono toe fakafoki mai 'o e siasi 'o Kalaisí pea mo e misiona fakalangi 'a e Palōfita ko Siosefa Sāmitá, 'i ho'o vahevahe mo alea'i 'a e ngaahi fakamatala fakahisitōlia 'oku 'oatu 'i he lēsoni pea mo e ngaahi potu folofola mei he Tokāteline mo e Ngaahi Fuakavá pea pehē ki he Mata'itofe Mahu'ingá. Te nau toe lava foki ke ma'u ha 'ofa mo ha loto hounga'ia ki he Kāingalotu ne nau kātekina 'a e ngaahi faingata'á pea mo e fakatangá ka nau kei tu'u ma'u pē 'i he ongoongolelei 'a Sīsū Kalaisí.

Fakalotolahii 'a e fānaú ke nau fai ha laukonga 'i 'api, 'o tatau ai pē pe 'iate kinautolu pē pe fakataha mo honau fāmili, 'i he ngaahi potu folofola kuo fili 'a ia 'oku hā 'i he kongá ko e "Laukonga 'oku Fokotu'u Atu ke Fai mei 'Api" 'i he ngata'anga 'o e lēsoni taki taha. He ko e taimi ko ia 'oku 'ilo'i ai 'e he fānaú 'a e ngaahi tefito'i mo'oni mahu'inga mei he 'ū lēsoni ko 'ení, te nau tupulaki ai 'i he'enau holi ke tauhi 'a e ngaahi fekau na'a nau fai mo e 'Otuá pea mo fai ha ngāue tokoni 'i hono siasí 'i he toenga 'o 'enau mo'uí. 'E toe hanga foki 'e he ngaahi mo'oni ko 'ení 'o 'oange ha ivi makehe ke nau matu'uaki ai 'a e ngaahi 'ahi'ahi 'i he 'aho ní.

Teuteu'i Koe
ke ke Faiako

'Oku totonu ke ke fakatou mateuteu faka'atamai mo fakalaumālie ka ke lava 'o fakakakato ho ui toputapu ko ia ke ako'i 'a e fānaú. Pea ko e kongá 'o e mateuteu ko 'ení ko e mahino mo ma'u ha fakamo'oni ki he ngaahi tefito'i mo'oni ko ia 'okú ke ako'i. Na'e ako'i mai 'e he Fakamo'uí, 'a e faiako tu'u-ki-mu'a tahá, 'a e founga ke tau mateuteu ai ke ako'i 'ene ongoongolelei ki he ni'ihahi kehé:

- Fekumi 'i he anga-vaivai ki he Laumālié 'i he lotu. He na'e folofola 'a e 'Eikí 'o pehē, "Ke ke loto mā'ulalo; pea 'e tataki nima koe 'e he 'Eikí ko ho 'Otuá, pea foaki kiate koe 'a e tali ki ho'o ngaahi lotu" (T&F 112:10). Kapau te tau anga-vaivai 'e tāpuekina kitautolu ke tau 'ilo'i pē ko e hā 'a e finangalo 'a e 'Eikí ke ako'i'aki 'ene fānaú.
- Ako 'a e ngaahi folofolá mo e ngaahi lea 'o e kau palōfita he ngaahi 'aho ní. 'Oku 'i ai foki 'a e mālohi lahi 'i hono ako mo fakalaulauloto ki he ngaahi folofola 'a e 'Eikí. He na'á ne fekau'i kitautolu ke tau, ". . . fuofua feinga ke ma'u 'eku leá, pea 'e toki vete ho 'eleló; pea kapau te ke loto ki ai, te ke ma'u leva 'a hoku Laumālié pea mo 'eku leá, 'io 'a e mālohi 'o e 'Otuá ke fakaloto'i 'a e kakaí ke tui" (T&F 11:21).

Na'e toe fakapapau'i mai 'e palesiteni 'Ēsela Tafu Penisoni, ko ha palōfita ia 'i he ngaahi 'ahó ni, 'a e fie ma'u ko ia ke ako e ngaahi folofola 'a e 'Eikí: " 'Oku ou poupou'i atu koe ke ke toe fakatukupaa'i koe ki hono ako 'o e ngaahi folofolá. Pea fakafemo'uekina'i koe 'i hono lau kinautolu 'i he 'aho taki taha koe'uhí ke ke ma'u 'a e mālohi 'o e Laumālié ke tokanga'i koe 'i ho'o ngaahi uiui'i" (i he *Ensign*, May 1986, p. 82).

- Tauhi ho'o ngaahi fuakavá. 'Oku makatu'unga hono tataki koe 'e he Laumālié mei ho'o tauhi faitotonu 'a e ngaahi fuakava ko ia na'á ke fai mo e Tamai Hēvaní. Pea te ke toe hanga foki 'o fai ha fa'ifa'itaki'anga lelei 'i he taimi ko ia 'okú ke ". . . tauhi 'a e ngaahi fuakavá mo . . . fai ki ai" (T&F 42:13). He ko e

taimi ko ia 'oku vakai ai 'a e fānaú ki ho'o 'ofa ki he Fakamo'uí mo ho'o tukupā ke mo'u'aki 'a e ongoongoleleí, 'e toe ue'i lahi ai kinautolu ke nau muimui kiate ia.

- Fekumi ki ha ngaahi founa 'e tokoni'i ai 'a e fānaú ke nau ongo'i 'a e 'ofa e Fakamo'uí. Toutou fakahā ange 'a e lahi ho'o 'ofa 'iate kinautolú, pea fakamo'oni'i 'enau mahu'ingá mo 'enau lavame'á. 'E tokoni foki ho'o 'ofa mo e manava'ofa ki he fānaú ke mahino kiate kinautolu 'a e 'ofa e Tamai Hēvaní mo Sīsū Kalaisi 'iate kinautolú. 'E toe tokoni foki ia ke nau ako ai ke 'ofa ki he nī'hi kehé.

Teuteu'i ho'o Lēsoní 'E tokoni atu 'a e tohi lēsoni ko 'ení ke ke teuteu'i 'a e ngaahi lēsoni ko ia 'oku nau ako'i mai 'a e ngaahi me'a na'e hoko 'i he hisitōlia 'o e Siasí he ngaahi 'aho faka'osí ni pea mo e ngaahi potu folofola mei he Tokāteline mo e Ngaahi Fuakavá pea mo e Siosefa Sāmitá mei he Mata'itofe Mahu'ingá. 'Oku fepoupou'aki 'a e 'ū lēsoní ke tokoni'i 'a e fānaú ke nau ma'u ha mahino lelei ange ki he Tokāteline mo e Ngaahi Fuakavá 'a ia ko e tohi folofola ia 'okú ne ako'i mai 'a e toe fakafoki mai 'o e ongoongoleleí pea mo hono fokotu'u 'o e siasi 'o Sīsū Kalaisí 'i he ngaahi 'aho faka'osí ni. Hanga 'o ako'i 'a e 'ū lēsoní 'o fakatatau mo hono fakahokohoko 'oku hā atu ai 'i he tohi lēsoní. He 'oku fakatefito 'a e lēsoni taki taha 'i ha tefito'i mo'oni 'o e ongoongoleleí pea mo e founa 'e lava ai 'e he fānaú 'o faka'aonga'i ia 'i he'enau mo'uí. Ka ko e tefito'i taumu'a 'o e 'ū lēsoní ke tokoni'i 'a e fānaú ke nau fakatupulaki 'a e fakamo'oni ki he siasi ne toe fakafoki mai 'e Sīsū Kalaisí.

Hanga 'o fakahoko ho'o faiakó 'o fakatatau ki he mahino 'oku ma'u 'e ho'o kalasí, manatu'i foki 'oku mahu'inga ange 'a e mahino 'oku ma'u 'e he kau mēmipa 'o e kalasí 'i hono ako'i ko ia ke 'osi 'a e me'a kotoa pē 'i ha fo'i lēsoni. 'Oku hanga foki 'e he fakamānako 'o e lēsoní mo hono teuteu'i leleí 'o ue'i 'a e fānaú ke nau fakafanongo ange mo ako foki. Pea ko e taimi ko ia 'okú ke teuteu mo faiako'aki ai 'a e Laumālié, te ke tokoni'i 'a e fānaú ke fakatupulaki 'enau fakamo'oni ki he mo'oni 'o e ongoongolelei ne toe fakafoki maí pea pehē kia Siosefa Sāmita ko ha Palōfita 'a ia na'á ne Fakafoki Mai 'a e Ongoongoleleí.

'E tokoni atu foki 'a e ngaahi sitepu ko 'ení ke ke mateuteu ai ke ako'i lelei 'a e fānaú 'i ho'o kalasí:

1. Ako 'i he fa'a lotu 'a e taumu'a 'o e lēsoní, ngaahi fakamatala fakahisitōlia 'oku 'oatu 'i he lēsoní, mo e ngaahi potu folofola 'oku lisi atu 'i he "Teuteu" 'i ha uike 'e taha pe ua ki mu'a pea toki fai 'a e lēsoní. Toe lau 'a e taumu'a 'o e lēsoní, ngaahi fakamatala fakahisitōliá, mo e potu folofolá, pea fakakaukau'i pe 'e anga fēfē 'ene fekau'aki mo e fānaú 'i ho'o kalasí. Hanga 'o fai 'a e fehu'i ko 'ení kiate koe: "Ko e hā 'a e fo'i fakakaukau pe mo'oni mahu'inga taha 'e ako mei ai 'a e fānaú 'i he lēsoni ko 'ení? 'E anga fēfē ha'a tokoni 'a e lēsoni ko 'ení ke fakatupulaki ai ha'anau tui kia Sīsū Kalaisi, fakamālohia 'enau ngaahi fakamo'oní, pea mo nau malava ai ke matu'uaki 'a e ngaahi 'ahi'ahi 'a e tēvoló 'a ia 'oku nau fehangahangai mo iá?" Hili ko iá peá ke hanga 'o hiki 'a e ngaahi fakakaukau 'oku ha'u kiate koé.

Na'e fa'u 'a e *Ko e Ngaahi Tefito'i Mo'oni 'o e Ongoongoleleí* (31110 900) ke hoko ia ko ha fakahinohino ki he ako fakafolofola fakafo'ituitui 'i he ngaahi tefito'i mo'oni 'o e ongoongoleleí pea mo e ngaahi tokāteliné. 'Oku 'i ai foki 'a e ngaahi vahe pau mei he tohí ni 'a ia 'oku lisi 'i he "Teuteu" 'o e ngaahi lēsoni 'e nī'hi. Pea 'e ala tokoni atu 'a e ngaahi vahe ko 'ení ke ke teuteu ai ke ako'i 'a e

tefito'i mo'oni pe tokāteline 'i he lēsoní. 'E ala ma'u atu ha tatau 'o e Ko e Ngaahi Tefito'i Mo'oni 'o e Ongongoleleí mei he laipeli 'o homou fale lotú pe fakatau atu ia mei he fale fakatau'anga nāunau 'i ho feitu'ú.

2. 'Oku 'ikai tala atu 'e he ngaahi lēsoní pe 'oku anga fēfē hono ako'i 'a e fakamatala fakafolofolá mo e fakamatala fakahisitōliá, ko ia ai 'oku totonu ke ke fekumi ki he tokoni 'a e Laumālié ke fakapapau'i pe ko e hā 'a e me'a ke ako'i pea 'oku anga fēfē hono ako'i. Hanga 'o faka'aonga'i 'a e ngaahi founa fakafaiako kehekehe mei he uike ki he uike (vakai, "Ko Hono Ako'i 'o e Fakamatala Fakafolofolá mo e Fakamatala Fakahisitōliá" 'i laló). Palani ke fakakau mai 'i he lahi taha te ke lavá 'a e mēmipa kotoa pē 'o e kalasí ki he ngaahi 'ekitiviti ke ako mei aí.
3. Fili mei he "Ngaahi Fehu'i ke Alea'i mo e Ngaahi Fehu'i ke Faka'aonga'i" 'a e ngaahi fehu'i 'e lava 'o tokoni lelei ki hono fakamahino ki he fānau 'a e ngaahi fakamatala fakahisitōliá pea mo e folofolá pea mo hono faka'aonga'i kinautolu 'i he'enau mo'uí. Te ke lava 'o faka'aonga'i 'a e ngaahi fehu'i 'i ha fa'ahinga taimi pē lolotonga 'a e lēsoní. Ka 'oku 'ikai fie ma'u ia ke ke faka'aonga'i katoa kinautolu.
4. Lau 'a e "Ngaahi 'Ekitiviti Fakatupulakí" mo palani pe 'e anga fēfē pea ko e taimi fē te ke faka'aonga'i ai 'a e ngaahi 'ekitiviti ko ia 'okú ke ongo'i 'e tokoni lahi taha ki he fānau 'i ho'o kalasí ke mahino ai 'a e folofolá, ngaahi fakamatala fakahisitōliá, pea mo e taumu'a 'o e lēsoní. 'E kehe foki 'a e kalasi kotoa pē, pea ko e ngaahi 'ekitiviti 'e ni'hi 'e sai ia ki he kulupu 'e tahá kae mahalo 'e 'ikai sai ia ki he kulupu 'e tahá.
5. Palani ke ke hanga 'o vahevahe 'a e ngaahi taukei fakatāutaha 'oku tāú, 'a ia 'okú ne poupou'i 'a e taumu'a 'o e lēsoní. Pea tuku ke hanga 'e he Laumālié 'o tataki koe 'i ho'o vahevahe mo e kalasí 'a e ngaahi me'a na'e hoko kiate koé pea toe hanga foki 'e he kau mēmipa 'o e kalasí 'o vahevahe 'a e me'a tatau mo koe pea mo e ni'hi kehé. 'Oku 'i ai foki 'a e ngaahi me'a ne a'usia fakafāmili mo fakafō'ituitui 'a ia 'oku fu'u toputapu pe fakapulipuli pea 'oku 'ikai totonu ke alea'i ia 'i ha ha'ofanga toko lahi.

Ko Hono Ako'i
'o e Fakamatala
Fakafolofolá mo e
Fakamatala
Fakahisitōliá

'Oku totonu ma'u pē ke ke fekumi ki he Laumālié 'i ho'o teuteu mo fai ho'o ngaahi lēsoní (vakai, 'Alamā 17:2–4; T&F 42:12–14; 50:17–22). He 'e tokoni atu 'a e Laumālié ke ke 'ilo'i 'a e founa ke 'ai ho'o ngaahi lēsoní ke manakoa mo mahu'ingamālie ki he fānau 'okú ke ako'i.

Mahalo pē 'e 'i ai ha ni'hi 'o e fānau 'i ho'o kalasí 'oku 'ikai ke nau feangainga mo e ngaahi folofolá. Ka 'i he taimi ko ia 'oku mou laukonga fakataha aí, kātaki 'o fakatokanga'i ange 'a e kau mēmipa ko ia 'o e kalasí 'a ia te nau fie ma'u ha tokoni 'i hono ako ko ia ke kumi 'a e ngaahi folofolá. Mahalo te ke fie ma'u ke to'o ha taimi 'i he kamata'anga 'o e ta'ú, tautautefito kapau 'okú ke faiako ki ha fānau iiki ange, ke ke faka'ali'ali ki he fānau 'a e anga hono kumi 'o e ngaahi fakamo'oni folofolá.

'Oku hiki atu 'a e ngaahi ma'u'anga tokoni na'e faka'aonga'i ki hono fakataha'i 'a e fakamatala fakahisitōlia taki taha 'i he ngata'anga 'o e tohi lēsoní 'i he kongā ko ia ko e "Ngaahi Ma'u'anga Tokoni". Kapau 'okú ke toe fiema'u ha fakamatala lahi ange ki ha me'a 'oku fakahā atu 'i he ngaahi fakamatala fakahisitōliá pea ke vakai ki he ngaahi ma'u'anga tokoni ko 'eni.

Feinga ke fakahoko 'a e lēsoní 'i he ngaahi founa kehekehe ke kei ma'u pē 'a e tokanga e fānaú. 'E ala tokoni atu 'a e ngaahi fokotu'u ko 'ení ke ke faka'aonga'i ha ngaahi founa kehekehe 'i ho'o faiakó:

1. Fai 'a e fakamatala fakafolofolá pea mo e fakamatala fakahisitōliá 'i he lea pē 'a'au. Pea feinga ke tokoni'i 'a e fānaú ke nau fakakaukau-loto ki he ngaahi me'a na'e hokó mo e kakai 'oku kau ki aí. Tokoni'i 'a e fānaú ke mahino kiate kinautolu ko e kakai ko ia 'okú ke talanoa ki aí na'a nau mo'ui pea na'e hoko foki 'a e me'a 'okú ke fakamatala ki aí.
2. Fekau ki he fānaú ke nau lau 'a e fakamatalá pe fili pē ha vahe mei he folofolá. Mahalo 'oku 'ikai lava kotoa 'a e fānaú 'o laukonga lelei pea 'oku 'ikai tu'unga 'enau laukonga lelei mei honau ta'u motu'á. Kapau 'oku lava kotoa 'a e fānaú 'o laukonga, 'e lelei ange kapau te ke 'oange ha ngaahi miniti si'i ke nau lau fakalongolongo ia. 'I he hili ko iá, te ke lava leva 'o alea'i 'a e me'a na'a nau laú. Faka'aonga'i 'a e taimi fealēlea'aki 'i he hili 'a e laukonga e fānaú ke tokoni'i kinautolu ke mahino 'a e ngaahi lea mo e vahe 'oku faingata'á.
3. Hanga 'o faka'aonga'i 'a e ngaahi fakatātā 'oku fokotu'u atu 'i he fakamatala fakafolofolá ke tokoni'i 'a e fānaú ke nau fakakaukau-loto ki he me'a na'e hokó. Pea ko e lahi taha 'o e ngaahi lēsoní 'oku 'i ai 'a e ngaahi fakatātā 'oku fokotu'u atu 'i he "Ngaahi Nāunau 'oku Fie Ma'ú". 'Okú fakafikefika foki 'a e ngaahi fakatātā ko 'ení pea 'oku 'atu fakataha ia mo e tohi lēsoní. 'Okú 'i ai ha ni'ihi 'o e ngaahi fakatātaá 'oku 'i he Ngaahi Fakatātā 'o e Ongongolelei pe 'i he laipeli 'o e fale lotú (ko e ngaahi fika 'o e katiloká 'oku lisi atu ia 'i he "Ngaahi Nāunau 'oku Fie Ma'ú"). Pea ko e ni'ihi 'o e ngaahi fakatātā ko 'ení 'oku 'i ai ha ngaahi talanoa fehoanaki mo ia 'i he tafa'aki 'e tahá. Te ke toe lava foki 'o faka'aonga'i mo e ngaahi fakatātā kehe 'oku fe'ungá.
4. Tuku ki he fānaú ke nau fakatāta'a'i ha fakamatala fakahisitōlia. (Fakapapau'i ange mu'a 'oku 'ikai ke ne fakasi'i'si'i 'a e mahu'inga 'o e me'a ko iá.) Te ke lava 'o 'omi ha ngaahi teunga faingofua, hangē ko ha tatā, sāketi, mo e alā me'a pehē pea tuku ki he fānaú ke nau fakatāta'a'i 'a e konga pē 'o e fakamatalá. Hanga 'o fehu'i ange ki he fānaú pe ko e hā 'a e ongo 'oku nau ma'u kapau ko kinautolu 'a e toko taha 'oku nau fakatāta'a'i.
5. Tā ha ngaahi fakatātā faingofua pe tā ha fakatātā 'i he palakipoé, pe faka'aonga'i 'a e ngaahi fakatātā pe ko ha kongokonga fakatātā 'i ho'o fai pe lau ko ia 'a e fakamatala fakafolofolá pea mo e ngaahi fakamatala fakahisitōliá.
6. Fai ha laukonga fakatāta'a'i 'a ia 'e hanga ai 'e he fānaú 'o lau ha talanoa 'okú ne fakahā mai ha konga 'o ha fakamatala fakafolofola pe fakamatala fakahisitōlia. 'O kapau 'oku fe'unga ia 'i ho'omou feitu'ú, fekau ki he fānaú ke nau lau 'a e fetalanoa'aki mei he folofolá.
7. Hanga 'o fakaafe'i ha mātu'a, mēmipa 'o e uōtí pe koló pe mēmipa 'o e kalasí ke ne fai ha fakamatala fakafolofola pe fakamatala fakahisitōlia. Tuku ha uike 'e taha pe ua kiate ia ke ne teuteu ai, pea fakapapau'i foki 'oku tuku ki he toko taha ko iá ha taimi pau ke 'osi ai 'ene teuteú.
8. Hanga 'o 'oange ki he fānaú ha ki'i sivi faingofua, hangē ko ha sivi nounou 'i he tonu—hala pe sivi nounou 'i he tali nounou ki mu'a pea ako'i ha tefito'i mo'oni 'o e ongoongolelei pe ko ha fakamatala fakahisitōlia. Fakamatala'i

ange 'okú ke fie ma'u ke ke 'ilo'i 'a e lahi 'o 'enau 'ilo fekau'aki mo e tefito'i mo'oni 'o e ongoongoleleí pe ko e fakamatalá. Pea toe 'oange foki 'a e sivi tatau 'i he hili 'a e fakamatalá koe'uhí ke nau 'ilo ki he me'a kuo nau akó.

9. Hanga 'o hiki 'i he palakipoé pe fa'u ha'o 'ū kongokonga lea ki he lea pe hingoa mahu'inga 'o ha kakai mei he fakamatala fakafolofolá pe fakamatala fakahisitōliá. Tuku ke fakafanongo 'a e fānaú ki he lea pe hingoa ko 'ení 'i ho'o fai 'a e fakamatalá. Tokoni'i 'a e fānaú ke fakalahi 'enau 'ilo ki he ngaahi leá koe'uhí ke toe lahi ange 'a 'enau mahino ki he ngaahi folofolá pea nau manako 'i hono lau kinautolu 'i 'apí.
10. Ki mu'a peá ke fai 'a e lēsoní, hanga 'o hiki 'i he palakipoé ha ngaahi fehu'i fekau'aki mo e fakamatala fakafolofolá pea mo e fakamatala fakahisitōliá. Hanga 'o ta'ofi 'a e lēsoní 'i he taimi 'e fanongo ai 'a e fānaú ki he talí 'i he lolotonga 'a e fakamatalá, pea mou alea'i 'a e fehu'i pea mo e talí.
11. Fai 'a e fakamatala fakafolofolá pe fakamatala fakahisitōliá, pea tuku ke fili 'a e fānaú pe te nau fie fakamatala ki he konga 'oku nau manako taha a'í. Te ke lava 'o kole ki ha taha 'o e kalasí ke ne kamata 'a e fakamatalá peá ke toki ui ki ha taha kehe ke ne hoko atu.
12. Hanga 'o tā ha fo'i kāsete 'oku hiki ai 'a e ngaahi veesi kuo 'osi filifili mei he ngaahi folofolá.
13. Fai ha va'inga fakatauhoa. Teuteu 'a e ngaahi seti fakatauhoa 'e fā ki he valu 'o e ngaahi kaati pe pepa 'oku fute 3" x 5". Te ke tohi'i 'i he kaati 'e taha 'a e fika 'o e tefito 'o e tuí pea 'i he kaati 'e taha ha fo'i lea 'ilongofua pe fo'i fakakaukau mei he tefito 'o e tui ko iá. Hanga leva 'o tuifio kinautolu pea tuku kinautolu 'o fakahanga ki lalo 'i he tēpilé pe falikí. Fekau 'a e fānaú ke nau ha'u taha taha 'o fakafo'ohake'i hake 'a e ongo kaati 'e ua. Peá ke lau le'o lahi leva 'a e me'a 'oku tohi 'i he kaati taki taha. Kapau 'oku hoa 'a e ongo kaati, hanga 'o fakafo'ohake'i pē kinaua. Kapau 'oku 'ikai ke hoa 'a e ongo kaati, hanga 'o fakafo'ohifo'i pē kinaua ka e ha'u leva ha tamasi'i pe ta'ahine kehe 'o fakafo'ohake'i ha'ane kaati. Hokohoko atu pē kae 'oua leva ke fakatauhoa totonu 'a e 'ū kaati.

Te ke lava 'o faka'aonga'i 'a e ngaahi seti ko 'ení ki ha va'inga fakatauhoa 'i he Ngaahi Tefito 'o e Tuí.

'Uluaki—Tolu'i 'Otuá

Ua—'Ātama

Tolu—Fakalelei

Fā—'Uluaki Tefito'i Mo'oni mo e Ngaahi Ouau 'o e Ongoongoleleí

Nima—Nima

Ono—Lakanga

Fitu—Me'a-foaki

Valu—Folofola 'a e 'Otuá

Hiva—Fakahā

Hongofulu—Fa'ahinga 'e Hongofulu

Hongofulu Mā Taha—Hū

Hongofulu Mā Ua—Lao

Hongofulu Mā Tolu—Me'a 'oku mā'oni'oni

14. Hanga 'o fai ha va'inga tali fehu'i. Hanga 'o fa'o ki ha ki'i puha ha 'ū fehu'i, pea fekau 'a e fānaú ke nau ha'u taha taha 'o toho 'a e ngaahi fehu'i ko 'eni pea tali mai 'a e fehu'i.

Fakalele 'a e
Ngaahi Fealēlea'aki
i he Kalasí

'E tokoni foki e kau ko ia 'a e fānaú ki he ngaahi fealēlea'aki mo e ngaahi 'ekitiviti kehé ke nau ako ki he ngaahi tefito'i mo'oni 'o e ongoongoleleí. 'E tokoni 'a e ngaahi fakahinohino ko 'eni ke ke fehu'i ange ki he fānaú 'a e ngaahi fehu'i 'uhinga mālie pea mo faka'ai'ai 'a e ngaahi fealēlea'aki i he kalasí:

1. Fai 'a e ngaahi fehu'i pea 'oange mo e ngaahi fakamo'oni folofola koe'uhí ke lava 'e he fānaú 'o ma'u 'a e ngaahi talí i he folofolá.
2. Fai 'a e ngaahi fehu'i ko ia 'e 'ikai tali 'aki 'a e "i'ó" pe "i'kaí" ka 'e fie ma'u ki ai ha fakakaukau mo e fealēlea'aki. 'Oku fa'a lelei ma'u pē 'a e ngaahi fehu'i ko ia 'oku kamata'aki 'a e *ko e hā hono 'uhingá, na'e anga fēfē, ko hai, ko e hā, ko e fē 'a e taimi*, pea mo e *ko e fē*.
3. Fakatokanga'i ange 'a e fānaú ko ia 'e 'ikai te nau fie kau mai i he fealēlea'aki. Hanga 'o fakakau mai 'a e fānaú 'oku 'ikai te nau fa'a kau maí 'aki ho'o ui honau hingoá mo fai ange ha fehu'i 'okú ke ongo'i te nau lava 'o talí. Toe tuku ange foki ha taimi fe'unga ke nau tali mai ai. Tokoni'i kinautolu kapau 'oku nau fie ma'u, ka te ke toki fai pē 'eni i he taimi ko ia kuó ke 'osi tuku ai kiate kinautolu ha taimi fe'unga ke nau fakakaukau mo tali ai 'a e fehu'i.
4. Hanga 'o poupou'i 'a e fānaú ke nau vahevahe 'a 'enau ongo fekau'aki mo e me'a 'oku nau ako mei he folofolá. Hili iá peá ke fakamālo ange ki he tokoni 'oku nau fai atú.
5. Fakamālo ange ki he fānaú i he taimi ko ia 'oku nau tali ai 'a e ngaahi fehu'i. Pea tokoni'i kinautolu ke nau 'ilo'i 'oku mahu'inga 'a 'enau ongó pea mo 'enau fakakaukau.

Tokoni'i 'a e Fānaú
ke nau Faka'aonga'i
'a e Ngaahi Tefito'i
Mo'oni 'oku Ako'i

Tokoni'i 'a e fānaú ke nau faka'aonga'i 'a e me'a na'a nau akó i he'enau mo'uí. He na'e fakatukupaa'i kitautolu 'e Sēmisi "ke fai 'e kimoutolu ki he folofolá, pea 'oua na'a ngata i he fanongó [pe]" (Sēmisi 1:22). 'E lava 'o tokoni atu 'a e ngaahi fakakaukau ko 'eni ke ke lava'i ai 'a e fatongiá ni:

1. Fai ha'o fakamo'oni ki he me'a 'okú ke ako'i i he taimi 'oku ue'i ai koe 'e he Laumālié ke ke fai pehē. 'E toe ongo mālohi ange ho'o lēsoní i he taimi ko ia 'okú ke faiako ai 'aki 'a e mo'oni mo e tui 'okú ke 'ilo'ilo'paú.
2. Hanga 'o toe poupou'i 'a e fānaú ke nau ha'u ki he kalasí mo 'enau folofolá. Pea kapau 'oku 'ikai ke i ai ha'anau tatau fakatāutaha 'o e folofolá pe ngalo ke nau ha'u mo ia, 'ai ke i ai ha ngaahi tatau makehe ma'á e fānaú ke nau faka'aonga'i i he kalasí. Te ke lava 'o ma'u 'a e tatau 'o e folofolá mei he laipeli 'a e uōtí pe koló 'o kapau 'oku i ai. Toe hanga foki 'o poupou'i 'a e kau mēmipa 'o e kalasí ke nau faka'ilonga'i 'a 'enau tatau fakatāutaha 'o e folofolá (kae 'ikai ko e ngaahi tatau mei he laipeli) ha ngaahi veesi pau 'a ia 'oku mahu'inga ki he'enau mo'uí. Hangē ko 'eni, te nau lava 'o faka'ilonga'i 'a e Tokāteline mo e Ngaahi Fuakava 3:7, 4:2, 8:2–3, mo e 14:7.
3. Kole ki he fānaú ke nau vahevahe atu 'a e me'a na'a nau akó. Pea fehu'i ange pē 'e anga fēfē ha'anau faka'aonga'i 'a e ngaahi tefito'i mo'oni 'oku ako'i mai i he lēsoní i he'enau mo'uí.

4. 'Ai ke ke hangē ha taha faiongoongó, peá ke faka'eke'eke 'a e fānaú 'o hangē ko ha kakai kinautolu 'oku tau lau ki ai 'i he folofolá. Kole ange ke nau tala atu 'a e ngaahi fakamatala fakaikiiki 'o e fakamatala fakahisitōliá pea ko e hā 'enau ongo fekau'aki mo e me'a na'e hokó.
5. Vahevahe 'a e kalasí ki he kulupu iiki 'e ua pe lahi ange. Fekau ki he kulupu taki taha ke nau tohi'i 'a e ngaahi tefito'i mo'oni mahu'inga taha mei he fakamatalá, 'i he hili ho'o vahevahe ange ha fakamatala fakafolofola pe fakamatala fakahisitōlia. Pea tuku ki he kulupu taki taha ke nau alea'i pe 'oku anga fēfē hono faka'aonga'i 'a e ngaahi tefito'i mo'oni ko 'ení 'i he'enau mo'uí.
6. Hanga 'o fakahoko ha kumi folofola: Pea 'oange ha ki'i faka'ilonga, 'o hangē ko ha me'a na'e hoko, feitu'u, pe palōpalema; pea fakatukupaa'i kinautolu ke kumi ha folofola 'oku fekau'aki mo ia. Fekau 'a e fānaú ko ia te nau 'uluaki ma'u 'a e folofolá ke nau tokoni ki he toenga 'o e kalasí ke nau ma'u 'a e folofolá. Pea toki tuku leva ke nau fakamatala pe ko e hā hono 'uhinga 'oku fe'unga ai 'a e folofola ko 'ení mo e faka'ilongá.
7. Vahevahe ha ngaahi fakatātā mahino 'i ha taimi na'á ke vakai ai 'oku talangofua 'a e fānaú ki he tefito'i mo'oni 'oku alea'i. 'O hangē ko 'ení, kapau 'okú ke ako'i ha lēsoni 'i he anga-lele'i, te ke lava 'o fakamahino ange 'a e ngaahi fakatātaá 'i he taimi ko ia 'okú ke vakai ai ki he fānaú 'oku nau anga-lelei ki he ni'ihi kehé.
8. Fakalotolah'i 'a e fānaú ke nau vahevahe 'a e me'a ne nau ako ki ai pea mo honau fāmilí. Peá ke fekumi ki he ue'i 'a e Laumālié 'i ho'o fakakaukau'i ha konga 'o e lēsoni te ke lava 'o fokotu'u ange ki he fānaú ke nau vahevahe 'i 'api. 'E lava pē ke nau fai ha talanoa, alea'i ha fo'i fehu'i, pe fai ha fo'i 'ekitiviti mei he lēsoni pea mo honau fāmilí. Fakatokanga'i ange 'a e fānaú ko ia 'oku 'i ai honau ngaahi tu'unga fakafāmili makehé pea te nau fiema'u ai ke vahevahe 'a e me'a ne nau akó mo ha kakai lalahi mahu'inga kehe 'i he'enau mo'uí.
9. Hanga 'o vakai'i 'a e ngaahi ngāue ko ia ne tuku ke nau fa'i. Pea ko e taimi kotoa pē te ke 'oange ai ha ngāue pe tukupā ke nau fai, fakapapau'i ke fehu'i ki he fānaú fekau'aki mo e me'a ne nau a'usía 'i he kamata'anga 'o e kalasí 'i he uike hono hokó.

Poupou'i 'a e Fānaú
ke nau Lau 'i 'Api 'a
e Folofolá

'Oku 'i ai ha tākiekina mahu'inga 'a ho'o fa'ahinga ongo ko ia fekau'aki mo e folofolá 'i he fānaú 'i ho kalasí. Fili 'i he fa'a lotu 'a e ngaahi founga ke poupou'i ai 'a e fānaú ke nau lau fakatāutaha pea mo fakafāmili 'a e folofolá. Toe tokoni'i foki 'a e fānaú ke nau maheni mo hono tō ko ia 'a e folofola 'a e 'Otuá 'i honau lotó pea mo hono tauhí. He 'e toki tupu ia mo ifo kiate kinautolu (vakai, 'Alamā 32:28). 'Oku 'oatu ha "Fokotu'u ki he Laukonga ke Fai mei 'Api" 'i ha ngata'anga 'o e lēsoni taki taha; pea te ke lava 'o 'oange ki he fānaú taki taha ha la'i pepa 'oku hiki ai 'a e ngaahi veesi 'o e uike taki taha, pe te ke 'oange ki he fānaú ha faka'ilonga tohi 'a e te nau lava 'o hiki ai 'a e laukonga he uike taki taha. 'Ai ke ke fakamātoato mo fakatupu fakakaukau 'i he ngaahi founga ko ia 'okú ke poupou'i ai 'a e fānaú.

Tokoni'i 'a e Fānaú
ke nau Ako Ma'u
Loto 'a e Folofolá

'E lava pē 'o hoko hono ako ma'u lotu 'o e folofolá ko ha founga lelei ia ki hono 'ilo'i 'o e ngaahi tefito'i mo'oni 'o e ongoongolele'i. Pea 'oku toko lahi 'a e fānaú ia 'oku nau manako 'i he ako ma'u lotó 'i he taimi ko ia 'okú ke faka'aonga'i ai 'a e ngaahi me'a fakaoli mo fakatupu fakakaukau. Ko e ngaahi founga lelei 'eni ke tokoni'i 'aki 'a e fānaú 'i he taimi ako ma'u lotó:

1. Hanga 'o hiki 'i he palakipoé pe 'i ha saati 'a e 'uluaki mata'itohi 'o e 'ū lea ko ia 'oku 'ai ke ako ma'u lotó. Hangē ko 'ení, te ke lava 'o fa'u 'a e saati ko 'ení ki he 'uluaki mata'itohi 'o e tefito 'o e tui hono 'uluakí:

O m t k h O k T T m H A k S K p m L M

Tuhu ki he ngaahi mata'itohí 'i ho'o toutou lea'aki 'a e fo'i lea taki taha. Toutou lau 'a e folofolá pea tuku ke toutou fai pehē mo e fānaú 'o kapau te nau lava. Pea 'e 'ikai fuoloa mei ai kuo 'ikai ke nau toe fie ma'u 'a e saati.

2. Vahevahe 'a e folofolá ki he ngaahi kupu'i lea nounou. Peá ke toutou lau le'o lahi 'a e ngaahi kupu'i leá 'o kamata mei mui ki mu'a koe'uhí ke 'uluaki lea'aki 'e he fānaú 'a e kongá ko ia 'oku nau anga maheni mo iá. Hangē ko e Tokāteline mo e Ngaahi Fuakava 4:2, 'e lava 'e he fānaú 'o toutou lau 'a e "koe'uhí ke mou tu'u ta'e halaia 'i he 'ao 'o e 'Otuá 'i he 'aho fakamuí". Pea te nau lava lea 'o tānaki atu 'a e 'uluaki kongá leá, "Tokanga ke mou tauhi kiate ia 'aki homou lotó kotoa, mo e ivi mo e 'atamai pea mo e mālohi". Te nau toki lava lea ke lea'aki 'a e vēsí kakato.
3. Kapau 'oku laukonga lelei 'a e fānaú, teuteu'i ha tatau tohinima 'o e folofolá ma'á e tamasi'i taki taha. Kosi lea 'a e tataú ki ha ngaahi kongá lea pe kupu'i lea. 'I ha hili ha'amou toutou lau fakataha 'a e vēsí, 'oange ki he fānaú taki taha ha kupu'i lea he la'i pepa kuo 'osi tuifio pea tuku ke nau ngāue fakafō'ituitui pe fakakātoa 'i hono fokotu'utu'u 'enau kupu'i leá 'i hono fokotu'utu'u totonú.
4. Toutou lau 'a e folofolá, pea ki'i ta'ofi kae tuku ki ha tamasi'i pe ta'ahine ke ne lau mai 'a e fo'i lea pe kupu'i lea hono hokó. Pea tuku lea ki ha tamasi'i pe ta'ahine 'e taha ke ne toe tānaki mai ha toe lea pe kupu'i lea kehe. Hokohoko atu pē kae 'oua kuo ma'u kotoa 'e he fānaú ha faingamālie.
5. Faka'aonga'i 'a e mūsiká ke tokoni'i ai 'a e fānaú 'i he'enau ako ma'u lotó.
6. 'Oange ki he fānaú taki taha (pe ko ha fo'i kulupu) ha fo'i lea pe kupu'i lea mei ha folofola, hanga 'o fakapapau'i 'oku to'o 'a e fo'i lea kotoa pē mei he folofolá. Tuku lea ki he fānaú ke nau lau 'enau fo'i leá pe kupu'i leá 'i hono hokohoko totonú (hangē ko 'ení, 'e lea'aki 'e he toko taha fika 'uluakí 'a e fo'i lea pe kupu'i lea 'uluakí, ko e taha fika ua 'a e fika uá, pea pehē atu ai pē 'i he vēsí). Hanga 'o toutou fai 'eni.
7. Tohi'i 'i he palakipoé pe 'i ha saati ha potu folofola. Toutou lau 'a e kongá vēsí, kae 'ufi'ufi pe tāmata'i 'a e ngaahi lea ko ia 'okú ke 'osi lea'akí kae 'oua kuo ma'u loto kakato 'e he fānaú 'a e veesi folofolá.

Faka'aonga'i
Fakapotopoto
'o e Taimi Makehé

Kapau 'e 'osi ho'o lēsoni na'e teuteú ki mu'a pea 'osi 'a e taimí, mahalo te ke fie ma'u ke ke fa'u ha fo'i 'ekitiviti ke faka'osi'aki 'a e taimí. 'E tokoni 'a e ngaahi fokotu'utu'u ko 'ení ke ke faka'aonga'i fakalelei 'a e taimi ko 'ení:

1. Fekau 'a e fānaú ke nau fetalanoa'aki ki ha talanoa 'i he folofolá pe talanoa 'i he hisitōlia 'o e Siasí 'oku nau manako taha aí.
2. Fai ha kumi folofola 'i ho'o 'oange ki he fānaú ha faka'ilonga ki he ngaahi fakamo'oni folofola mahuinga 'a ia kuo nau 'osi faka'ilonga'i. Pea tuku ke nau ngāue fakataha 'o tautau toko ua pe fakakulupu ke ma'u 'a e kupu'i folofola totonú.

3. Tokoni'i 'a e fānaú ke nau ako ma'u loto ha potu folofola pe ko ha tefito 'o e tui mei he lēsoní.
4. Fekau 'a e fānaú ke nau vahevahe 'a e ngaahi fakakaukau te nau lava 'o faka'aonga'i ai 'a e ngaahi tefito'i mo'oni mei he lēsoní 'i 'api, 'api ako, pea mo honau kaungā-me'á.
5. Hanga 'o vahevahe 'a e kalasí ki ha ngaahi kulupu pea fekau ke nau fefehu'i'aki 'a e ngaahi fehu'i 'oku fekau'aki mo e lēsoní.
6. Tuku ke hiki 'e he fānaú ha kupu'i lea mei ha tohi pe tā ha fakatātā 'oku fekau'aki mo e lēsoní pe tohi'i ha fo'i sētesi ke nau 'alu mo ia ki 'api pea fakapipiki ia ko ha fakamanatu kiate kinautolu 'a e taumu'a 'o e lēsoní.
7. Fakaafe'i 'a e fānaú ke nau faka'ilonga'i ('i he'enau folofola pē 'anautolú) 'a e ngaahi fakamo'oni folofola ki he lēsoni ka hoko maí. Mahalo te ke kole ange ke nau faka'ilonga'i 'a e ngaahi veesi ko ia 'oku nau manako ai mei he lēsoní pe te ke fokotu'u ange 'a e veesi 'okú ke fakakaukau te ne hanga 'o fakamanatu ki he fānaú 'a e taumu'a 'o e lēsoní.
8. Hanga 'o faka'aonga'i 'a e ngaahi talanoa, fanga ki'i fakamatala, pe 'ekitiviti mei he makasini 'a e Siasí 'a e 'oku tāú.
9. Hanga 'o toe fakamanatu 'a e ngaahi tefito'i mo'oni pe ngaahi fakamatala fakafolofola mo e ngaahi fakamatala fakahisitōlia na'e fai 'i he ngaahi lēsoni ki mu'a atú.

Mūsika 'i he Loki Akó

'E lava pē ke fakatupulaki mo fakamālohia 'a e ako ki he ongoongoleléi 'i he mūsiká. He 'oku fa'a lahi ange 'a e taimi 'oku lava ai 'e he fānaú 'o manatu'i mo ako 'a e me'a lahi mei he mūsiká.

Taimi Fe'inasi'akí

'Oku 'i ai foki 'a e taimi 'e ni'ihi 'oku fa'a kole ai ki he kalasí ke nau fakahoko ha ako faingofua fekau'aki mo e ongoongoleléi 'i he lolotonga 'a e Taimi Fe'inasi'akí. 'Oku totonu ke fai 'a e ako ko 'ení mei he ngaahi lēsoní, pea 'e fie ma'u ha ki'i fakaangaanga, ka 'e toe tokoni foki 'eni ke fakamamafa'i 'a e ngaahi tefito'i mo'oni ko ia 'okú ke ako'i. Te ke lava 'o faka'aonga'i 'a e ngaahi fakakaukau ko 'ení ki he taimi fe'inasi'akí:

1. Fakatātaa'i ha talanoa fakafolofola.
2. Lau fakataha mo e kalasí 'a e ngaahi folofola ne 'osi ako ma'u lotó.
3. Lau pe hiva'i ha tefito 'o e tui pea fakamatala'i hono 'uhingá.
4. Fakatātaa'i ha me'a 'oku faka'aonga'i 'i he ngaahi 'ahó ni 'o fekau'aki mo e tefito'i mo'oni 'o e ongoongoleléi.
5. Hanga 'o liliu ha 'ekitiviti fakatupulaki ke mou lava 'o ngāue'aki.

Ngaahi Tefito 'o e Tuí

'Oku totonu ke ke hanga 'o fakafehoanaki 'a e Ngaahi Tefito 'o e Tuí pea mo ho'o lēsoní pea poupou'i 'a e tamasii pe tā'ahine taki taha ke ne ako ma'u loto 'a e Ngaahi Tefito 'o e Tuí ki mu'a peá ne toki hiki atu mei he Palaimelí. Hanga 'o faka'aonga'i 'a e faingamālie kotoa pē te ke ala ma'ú ke ke tokoni'i ai 'a e fānaú ke nau ako, mahino kiate kinautolu mo nau toutou lau 'a e Ngaahi Tefito 'o e Tuí.

**Ko e Mahino Kiate
Kitautolu ‘a e Fānau
‘oku Ta‘u Valu ki
he Hongofulu
Mā Tahá**

‘Oku fiema‘u ia ke mahino kiate koe ‘a e fie ma‘u mo e ‘ulungāanga ‘o e fānau koe‘uhí ke ke lava ‘o tokoni‘i kinautolu ke nau ako mo ma‘u ha falala pē kiate kinautolu, peá ke lava foki ‘o palani ‘a e ngaahi ‘ekitiviti‘i ko ia ‘oku fe‘unga ke fakahoko mo e kalasí. Vakai, ‘Oku ‘Ikai ha Ui ‘e Mahu‘inga Ange ‘i he Faiakó (33043 900), peesi 37–38, ki ha ngaahi fakamatala lahi ange fekau‘aki mo e ngaahi ‘ulungāanga ‘o e fānau ‘i he ta‘u ko ‘ení. Mahalo ‘e ala ma‘u atu ‘a e tohi lēsoni ko ‘ení mei he laipeli ho‘omou falelotú, pe mei ho‘omou fale tufaki‘anga nāunau ‘i homou feitu‘ú.

**Ngaahi Fakahinohino
Makehe ki hono
Fakakau Mai ‘o
Kinautolu ‘oku
Faingata‘a‘ia
Fakaesinó**

Na‘e ‘osi hanga ‘e he Fakamo‘uí ‘o fokotu‘u ‘a e sīpinga ma‘atautolu ‘i he ongo‘i mo e faka‘ali‘ali ‘a e ‘ofa kiate kinautolu ko ia ‘oku faingata‘a‘ia fakaesinó. Pea ‘i he taimi na‘á ne ‘a‘ahi ai ki he kau Nifai ‘i he hili ‘ene toetu‘ú, na‘á ne folofola ‘o pehē:

“ ‘Oku ‘i ai hamou ni‘ihi ‘oku mahaki? Mou ‘omi ‘a kinautolu ki heni. ‘Oku ‘i ai hamou ni‘ihi ‘oku ketu, pe kui, pe pipiki, pe mutu, kilia, pe mate honau kupu, pe tuli, pe puke ‘i ha mahaki ‘e taha? ‘Omi ‘a kinautolu ki heni, pea te u fakamo‘uí ‘a kinautolu, he ‘oku ou ‘ofa kiate kinautolu” (3 Nifai 17:7).

Koe‘uhí ko ha faiako Palaimeli koe, ‘okú ke ‘i ha tu‘unga lelei ‘aupito ki hono fakahā ‘a e ‘ofá. Neongo na‘e ‘ikai ako‘i lelei koe ke ke fakahoko ha tokoni fakapalofesinale kā ‘e lava ‘o mahino kiate koe mo ke ohi hake ‘a e fānau ko ia ‘oku nau faingata‘a‘ia fakaesinó. Ka ‘oku fie ma‘u ki ai ‘a e loto hoha‘a, mahino mo e holi ke fakakau mai ‘a e mēmipa taki taha ‘o e kalasí ‘i he ngaahi ako ‘ekitiviti‘i.

‘E lava pē ‘e he Laumālié ‘o ala atu ki he fānau ko ia ‘oku nau faingata‘a‘ia fakaesinó neongo pē pe ko e hā ‘a e tu‘unga ‘o ‘enau mahinó. Neongo ‘e ‘ikai lava ‘e he ni‘ihi ‘o e fānau ‘o nofo ma‘u ‘i he taimi Palaimelí kakato, ka ‘oku fie ma‘u ke nau ma‘u ha faingamālie ke kau ‘i ha taimi nounou pē koe‘uhí ke nau ongo‘i ‘a e Laumālié. Mahalo na‘a tokoni ke ‘omai ha taha ‘a ia ‘okú ne ongo‘i ngofua ‘a e fie ma‘u ‘a e tamasi‘í pe ta‘ahiné ke nofo mo ia lolotonga ‘a e Palaimelí na‘a fie ma‘u ‘e he tamasi‘í pe ta‘ahiné ha taimi ke mavahe ai mei he toenga ‘o e kalasí.

Mahalo ‘e ‘i ai ha ni‘ihi ‘o e kalasí ‘e hoko ‘a e faingata‘a‘ia fakaesinó, ngaahi palōpalema faka‘atamaí, ngaahi palōpalema fakaleá, kuí pe tulí, palōpalema faka‘ulungāanga mo e fakasōsialé, puke faka‘atamaí, palōpalema ‘i he ngāue takai holó pe mamatea, pe (chronic health impairments) ko ha pole ia ki he‘enau akó. Pea mahalo ‘e ‘i ai ha ni‘ihi ia te nau faingata‘a‘ia mo ‘ikai maheni mo e leá pe tu‘unga fakalotofonuá. ‘Oku ma‘u ‘e he tamasi‘í pe ta‘ahine taki taha ‘a e ngaahi fie ma‘u tatau ko ia ke ‘ofa‘i mo tali lelei, ke ako ki he ongoongoleléi, ke ongo‘i ‘a e Laumālié, ke kau pea ola lelei pea ke tokoni ki he ni‘ihi kehé, neongo ‘a e ngaahi tu‘unga fakatāutahá.

'E lava 'e he ngaahi fakahinohino ko 'ení 'o tokoni'i koe ke ke ako'i ha tamasi'i pe ta'ahine 'oku faingata'a'ia fakaesino:

- Vakai ke laka atu 'i he'ene faingata'a'ia fakaesinó pea feinga ke ke 'ilo'i lelei 'a e tamasi'i pe ta'ahiné. Pea 'ai ke hangē 'okú ke anga ki aí, anga-lelei mo anga-ofa.
- Ako ke ke 'ilo'i 'a e ngaahi tefito'i mālohinga mo e tukupā 'a e tamasi'i pe ta'ahiné.
- Feinga 'i ho'o tūkuingatá ke faiako mo fakamanatu ki he fānau honau fatongia ko ia ke faka'apa'apa'i 'a e mēmipa kotoa pē 'i he kalasí. 'E lava pē 'o hoko 'a ho'o tokoni ki ha mēmipa 'o e kalasí 'a ia 'oku faingata'a'ia fakaesinó ko ha ako fakataukei ia ki he kalasí fakakātoa fekau'aki mo Kalaisi.
- Fekumi ki he ngaahi founga lelei taha ki hono ako'i 'o e tamasi'i pe ta'ahiné 'aki ho'o talanoa mo 'ene mātu'á, kau mēmipa kehe 'o e fāmilí, pea 'i he taimi 'e fe'unga aí pea mo e tamasi'i pe ta'ahiné.
- Ki mu'a peá ke ui ha taha 'oku faingata'a'ia fakaesino ke laukonga, lotu pe kau 'i he me'a 'oku faí, tomu'a fehu'i ange pe 'oku fie kau 'i he ngaahi polokalama 'i he kalasí. Fakamamafa'i 'a e pōto'i mo e talēniti 'o e tamasi'i pe ta'ahine taki taha pea fekumi ki ha ngaahi founga 'e lava 'o kau lelei mo lava'i ai iá.
- Ngaohi 'a e ngaahi nāunau 'a e lēsoní mo e 'ātakai fakatu'asinó ke ne feau 'a e ngaahi fie ma'u fakafo'ituitui 'a e fānau 'oku faingata'a'ia fakaesinó.

'Oku lava 'o ma'u atu 'a e ngaahi nāunau kehe ke ako'i'aki 'a e fānau ko ia 'oku faingata'a'ia fakaesinó mei he ngaahi senitā tufaki'anga nāunau 'a e Siasí (vakai, "Ngaahi Nāunau Ma'anautolu 'oku Faingata'a'ia Fakaesinó" 'i he katiloka 'o e fale tufaki'anga nāunaú).

**Fehangahangai
mo e Ngaahi
Palōpalema
'o e Fakamālohí**

Mahalo te ke 'ilo'i 'e koe ko e faiakó ha fānau 'i ho'o kalasí 'a ia 'oku nau si'i mo'ua 'i he fakamālohia fakaeloto pe fakatu'asinó. Kātaki 'o fetu'utaki ki ho'o pīsopé 'o kapau 'okú ke hoha'a ki ha tamasi'i pe ta'ahine 'i ho'o kalasí. Peá ke lotu ki he fakahinohino mo e tataki 'a e 'Eikí 'i he taimi ko ia 'okú ke teuteu mo fakahoko ai ho'o lēsoní. Tokoni'i 'a e tamasi'i pe ta'ahine taki taha 'i ho'o kalasí ke nau ongo'i ko ha taha mahuinga kinautolu 'a e Tamai Hēvaní pea 'oku 'ofa 'a e Tamai Hēvaní mo Sīsū Kalaisi 'iate kinautolu. Pea 'okú ne finangalo ke tau fiefia mo malu.

Fakahokohoko 'o e Ngaahi Me'a 'i he Hisitōlia 'o e Siasí

Niu 'loake

Manisesetā Ko e fuofua Mata Me'a Hā Maí **1820**

Ko e fuofua hā 'a e 'āngelo ko Moloná
kia Siosefa Sāmitá **1823**

Peinipulisi Saute (South Bainbridge) Ko e mali 'a Siosefa Sāmita **1827**

Mo'unga Komolá Ko e ma'u 'e Siosefa 'a e 'ū
peleti koulá

1828 Ko hono kamata liliu 'e Siosefa
'a e 'ū peleti koulá
Ko e mole 'a e 'ū peesi 'e 116 **Penisilivēnia**
Hāmōni

1829 Ko hono fakafoki mai 'o e Lakanga
Taula'eiki faka-Ēloné
Ko hono papitaiso 'o Siosefa Sāmita
mo 'Ōliva Kautelé
Ko hono toe fakafoki mai 'o e Lakanga
Taula'eiki faka-Melekisētekí
Ko e mavahe 'a Siosefa mo 'Ōliva ki Feietí

Feietí Ko e kakato hono liliu 'o e Tohi
'a Molomoná
Ko e mamata 'a e Kau
Fakamo'oni 'e Toko Tolú ki he 'āngelo
ko Moloná pea mo e 'ū peleti koulá
Ko e mamata 'a e Kau Fakamo'oni
'e Toko Valú ki he 'ū peleti koulá

Palemaila Ko hono pulusi 'o e Tohi 'a Molomoná **1830**

Feietí Ko hono fokotu'u 'o e Siasí 'o Sisū
Kalaisi 'o e Kau Mā'oni'oni 'i he
Ngaahi 'Aho Kimui Ní
Ko hono fekau'i 'a e kāingalotú ke
nau 'alu ki 'Ohaiō

1831 Ko e fetaulaki 'a Siosefa Sāmita mo Niueli K. Uitení
Ko hono ui 'o 'Etuete Pātīlisi ko e
fuofua pīsopé **'Ohaiō**
Ketilani

Misuli

Tau'atāina Ko e nofo 'a e kāingalotú 'i he
Vahefonua ko Siakisoní

Ko hono fakatapui 'o e Vahefonua
ko Siakisoní ke hoko ko Saione

1832 Ko e mata me'a hā mai ki he ngaahi
nāunau 'e tolú
Ko hono vali valitaa'i pea mo e fulufulu'i
moa 'a Siosefá **Hailame**

1833 Ko hono fokotu'u 'o e 'apiako 'a e kau Palōfitá
Ko hono fakahā 'a e Lea 'o e Potó
Ko hono kamata langa 'o e Temipale Ketilani **Ketilani**

Ko hono faka'auha 'a e fale pākí
Ko hono tuli 'o e kāingalotú mei
he Vahefonua ko Siakisoní

1834 Ko hono fokotu'u 'a e 'Apitanga 'o Saioné

1835 Ko hono fokotu'u 'a e Kōlomu 'o e Toko Hongofulu Mā Uá
Ko hono pulusi 'o e Tokāteline mo e Ngaahi Fuakavá

1836 Ko hono fakatapui 'o e Temipale Ketilani
Ko hono toe fakafoki mai 'o e ngaahi kī ki he
Lakanga Fakataula'eikí 'i he Temipale Ketilani

1836 Itinalaga ang Templo sa Kirtland
Ipinanumbalik ang mga susi sa Pagkasaserdote
sa Templo sa Kirtland

1837 Ko e fuofua faifekau ke 'alu ki 'Ingilaní

Hihifo Mama'o	Ko e hiki 'a Siosefa Sāmita ki Hihifo Mama'ó Ko e nofo 'a e kāingalotú 'i Hihifo Mama'o Ko hono fakahā 'o e feitu'u 'oku 'i ai 'a 'ātama-'onitai-'āmaní Ko hono fokotu'u 'a e maka-tuliki ki he temipale 'i Hihifo Mama'ó Ko hono fakapoongi 'o Tēvita Pātení Ko e fekau ke faka'auha māmālie Ko e fu'u tāmāte lahi 'i Haunisi Milá Ko e nofo pōpula 'a Siosefa he pilisone Lipetií	1838		
Lipetií				
Hihifo Mama'o	Ko e hiki 'a e kāingalotú mei Mīsuli ki Kuinisi 'i 'Ilinoi Ko hono tuku ange 'a Siosefa ke hola mei Mīsulí Ko e 'alu 'a e kau 'aposeitoló 'o ngāue fakafaifekau ki he 'Otumotu Pilitāniá	1839		
				'Ilinoi Nāvū
			Ko e mavahe 'a Siosefa mo e kāingalotú ki Komesi (ne toki ui kimui ni ko Nāvū)	
		1841	Ko hono kamata langa 'o e Temipale Nāvūú Ko hono fakatapui 'o e vai papi he temipalé	
		1842	Ko e Tohi 'a Ueniueefí (Ngaahi Tefito 'o e Tuí) Ko e hola 'a Siosefa 'o toitoí	
		1844	Ko hono tuku pōpula 'o Siosefa mo Hailame Sāmita 'i he Pilisone Kātesí Ko e mate fakamā'ata 'a Siosefa mo Hailame Sāmitá Ko e liliu 'a Pilikihami 'longí	Kātesí Nāvū
		1845	Ko hono fuofua fakahoko ha 'enitaumeni 'i he Temipale Nāvūú	
		1846	Ko e kamata fononga toko lahi 'a e kāingalotú ki he hihifó Ko e fakatapui faka'osi 'o e Temipale Nāvūú	
'Aiouā Mauni Pisikā (Mount Písgah)	Ko hono fokotu'u 'a e Konga Tau 'a e Kau Māmongá			
Nepalasaka Nofo'anga Fakafa'ahita'u Momokó	Ko hono fokotu'u 'o e Nofo'anga Fakafa'ahita'u Momokó Ko e 'alu 'a Pilikihami 'longi mo e fuofua kulupu paionia ki he Vaitafe Sōlekí	1847		
				'Iutā Vaitafe Sōlekí
'Aiouā Kenivila	Ko hono fakanofu 'o Pilikihami 'longi ko ha palōfitá			
		1853	Ko e kamata langa 'o e Temipale Sōlekí	Sōleki Siti
Kolo ko 'Aiouā	Ko e mavahe atu 'a e fuofua kau fononga paionia toho saliate ki he Hihifó	1856		
		1893	Ko hono fakatapui 'o e Temipale Sōlekí	
		1899	Ko e ma'u fakahā 'a Lolenisō Sinou fekau'aki vahehongofulú	Sā Siaoosi

Ko Siosefa Sāmita mo e Fuofua Mata Me‘a-hā-maí

Lēsoni

1

Taumu‘á

Ke fakamālohia ‘a e fakamo‘oni ‘a e tamasi‘i pe ta‘ahine taki taha ‘a ia na‘e mamata ‘a e Palōfita ko Siosefa Sāmitá ki he Tamai Hēvaní pea mo hono ‘Alo ko Sīsū Kalaisí.

Teuteú

1. Ako ‘i he fa‘a lotu ‘a e Siosefa Sāmita 2:1–26 pea mo e fakamatala fakahisitōlia ‘oku ‘oatu ‘i he lēsoni ko ‘ení. Hili iá peá ke ako ‘a e lēsoní mo ke fili pe ‘e anga fēfē ho‘o fiema‘u ke ako‘i ki he fānaú ‘a e ngaahi fakamatala fakafolofolá mo e ngaahi fakamatala fakahisitōliá. (Vakai, “Teuteu‘i ho‘o Lēsoní,” pp. vi–vii, mo e “Ako‘i ‘o e Ngaahi Fakamatala Fakafolofolá mo e Ngaahi Fakamatala Fakahisitōliá,” pp. vii–ix.)
2. Fili ‘a e ngaahi fehu‘i fealēlea‘aki mo e ngaahi ‘ekitivití fakatupulaki ko ia ‘e fakakau mai ai ‘a e fānaú pea mo tokoni‘i lelei kinautolu ke nau a‘usia ‘a e taumu‘a ‘o e lēsoní.
3. Teuteu‘i ha ongo me‘a fa‘o‘anga ‘e ua, hangē ko ha ongo puha pe ongo tangai pepa, pea ‘ai ke hangē ‘oku ‘i ai ha me‘a ‘i lotó. Hanga ‘o fakahingoa ‘aki ‘a e ongo me‘a fa‘o‘angá ‘a e ongo fo‘i lea ko e *Fili Au!*
4. Ngaahi nāunau ‘oku fiema‘ú:
 - a. Mata‘itofe Mahu‘inga ma‘á e tamasi‘i pe ta‘ahine taki taha.
 - e. Mape ‘o e ‘Ēlia Niu ‘loaké—‘Ohaiō, ‘a ia ‘oku ma‘u ‘i he faka‘osinga ‘o e lēsoní.
 - f. Fakatātā 5–1, Ko e Palōfita ko Siosefa Sāmitá (Ngaahi Fakatātā ‘o e Ongongoleleí 401; 62002 900); fakatātā 5–3, Ko e Fāmili ‘o Siosefa Sāmitá; fakatātā 5–4, Ko e Fekumi ‘a Siosefa Sāmita ki he Potó ‘i he Tohi Tapú (Ngaahi Fakatātā ‘o e Ongongoleleí 402); fakatātā 5–5, Ko e Vaotā Toputapú; fakatātā 5–6, Ko e Fuofua Me‘a Hā Maí (Ngaahi Fakatātā ‘o e Ongongoleleí 403; 62470 900).

Fokotu‘u ki he Founga Fai ‘o e Lēsoní

Fakaafe‘i ha taha ‘o e fānaú ke ne fai ‘a e fua lotú.

‘Ekitivití ke Takiaki‘i
‘Aki e Tokangá

Kole ange ki ha taha ‘o e fānaú ke ne ki‘i hū taimi nounou ki tu‘a peá ke faka‘ali‘ali ange ‘a e ongo me‘a fa‘o‘angá ki he toenga ‘o e kalasí kae ‘oua te nau sio ki he me‘a ‘oku ‘i lotó. Hanga leva ‘o vahevahe ‘a e kalasí ki he ongo kulupu ‘e ua pea ‘oange ki he kulupu taki taha ha taha ‘o e ongo me‘a fa‘o‘angá. Tala ange ki he kulupu taki taha ke nau feinga ke fakaloto‘i ‘a e toko taha na‘e hū ki tu‘á ‘i he‘ene foki maí ke ne fili ‘enau me‘a fa‘o‘angá. Toe kole ange leva ki he toko taha ko ia na‘e hū ki tu‘á ke hū mai ā peá ne fili ha taha ‘o e ongo me‘a fa‘o‘angá. Hili iá peá ke fai ange ha ngaahi fehu‘i ‘o hangē ko ‘ení ki he toko taha ko ia náá ne fai ‘a e filí:

- Ko e hā hono ‘uhinga náá ke fili ai ‘a e me‘a fa‘o‘anga ko ‘ená?
- Ko e hā ‘a e fa‘ahinga ongo náá ke ma‘u ‘i he taimi ko ia na‘e feinga ai ‘a e ni‘ihi kehé ke tala atu ‘a e me‘a ke ke faí?

Fakamatala'i ange na'e puputu'u 'a Siosefa Sāmita 'i he taimi na'á ne ta'u hongofulu mā fā a'í 'o fekau'aki mo ha fili na'e fiema'u ke ne fai. Na'á ne feinga ke fili pe ko e fē 'a e siasi ke kau ki a'í pea na'e feinga ha ni'ihi ke nau tokoni'i ia ke fili 'a e siasí, ka na'á ne fu'u puputu'u ange ai. Na'á ne ongo'i 'okú ne fiema'u ha toe fakamatala lahi ange ka ne lava 'o fai ha fili fakapotopoto: he na'á ne fiema'u ke 'ilo'i pe ko fe'ia 'a e siasi mo'oní. 'Oku tatau tofu pē 'a e me'a na'e tofanga ai 'a Siofefá mo e toko taha ko ia na'e pau ke ne fili 'i he ongo me'a fa'o'anga 'e uá. Ne fiema'u 'e he taha kotoa pē ke ne fili 'enau siasí, ka na'e 'ikai te ne 'ilo'i pe ko e fē 'a e siasi 'oku totonú.

Ngaahi Fakamatala
Fakafolofolá mo e
Ngaahi Fakamatala
Fakahisitōliá

Ako'i ki he fānaú 'a e mo'ui 'a Siosefa Sāmitá mo e ngaahi me'a na'e hoko 'o a'u ki he Fuofua Mata Me'a-hā-maí, 'o hangē ko hono fakamatala'i atu 'i he Siosefa Sāmita 2:1–26 pea mo e fakamatala ko 'ení. Hanga 'o faka'alí'alí 'a e mapé mo e 'ū fakatātaá 'i hono taimi totonu.

Na'e fanau'i 'a Siosefa Sāmita 'i he ta'u 1805 'i he siteiti 'o Veamoní 'i he 'lunaiteti Siteiti 'o 'Ameliká pea ko e fika fā ia 'o e fānau 'e toko hiva. Na'e hiki hono fāmilí 'i he taimi na'e ta'u hongofulu ai 'a Siofefá ki he siteiti Niu 'loaké, 'o nau nofo ofi ki he kolo ko Palemaila (tuhu ki he fetu'u ko 'ení 'i he mapé). Ne masiva 'a e fāmilí Sāmitá, ko ia ai na'e pau ke ngaue mālohi 'a e kau mēmipa kotoa 'o e fāmilí ke ma'u ha me'akai pea mo fakalato 'a e ngaahi fiema'u kehe honau fāmilí. Na'e tu'o lahi 'a e fehikitaki holo 'a e fāmilí ki mu'a ia pea nau toki hiki mai ki Palemailá, pea ne nau 'ilo'i ai ha konga fonua 'oku tupu lelei ai 'a e ngoué.

Na'e 'ikai ke ma'u 'e Siosefa ha faingamālie ke 'alu ki he akó, ko ia ai na'á ne ako pē 'a e laukongá, tohí, pea mo e fanga ki'i fika faingofuá. Na'e pehē 'e he fine'eiki 'a Siofefá, na'á ne hangē pē ko e toenga 'o e fānau tangata 'i hono ta'u kae 'oua leva ke a'u ki he taimi 'o 'ene mata vīsoné. Pea na'á ne pehē 'okú ne fa'a fakalongolongo mo anga-lelei pea mo ne sa'ia ke ako mo fakakaukau ki he ngaahi me'a mahu'ingá. Ko ha talavou loloa, sino kaukaua, mo fiefia ia pea na'e tātaaitaha ke ne 'ita.

Na'e 'ofa 'a e fāmilí 'o Siofefá 'i he 'Otuá pea ne nau fie tauhi 'ene ngaahi fekaú. Na'a nau lau 'a e Tohi Tapú mo fa'a lotu fakataha. Pea hangē ko Siofefá, ne nau puputu'u pe ko e fē 'a e siasi 'a ia ko e siasi mo'oní 'o Sīsū Kalaisí. 'I he hili hono ma'u 'e Siosefa 'a 'ene 'uluaki mata me'a-hā-maí, na'e tui hono fāmilí kiate ia pea nau poupou'i ia 'i he ngāue lahi na'e ui ia ki a'í.

Fakamatala'i ange 'oku to'o 'a e 'ū lēsoni ki he ta'u ní mei he Tokāteline mo e Ngaahi Fuakavá pea mo e hisitōlia 'o e Siasí. Ko e Tokāteline mo e Ngaahi Fuakavá ko hano fakatahataha'i ia 'o e ngaahi fakahā fakalangi na'e fai 'e Sīsū Kalaisi ki he Palōfita ko Siosefa Sāmitá. Ko e konga lahi 'o e ngaahi fakamatala fakahisitōliá na'e hoko 'i he lolotonga 'a e fuofua kamata mai 'a e Siasí pea na'e hiki ia 'e Siosefa Sāmita 'i ha vahe he Mata'itofe Mahu'ingá 'a ia 'oku ui ko e "Siosefa Sāmita." Tokoni'i 'a e fānaú ke nau kumi hake 'a e vahe ko 'ení 'i he'enau tatau 'o e Mata'itofe Mahu'ingá.

Ngaahi Fehu'i ke
Alea'i mo
Faka'aonga'i

Ako 'a e ngaahi fehu'i mo e ngaahi fakamo'oni folofola ko 'ení 'i ho'o teuteu'i ho'o lēsoní. Peá ke faka'aonga'i 'a e ngaahi fehu'i ko ia 'okú ke ongo'i 'e tokoni lelei ki he fānaú ke mahino kiate kinautolu 'a e folofolá pea mo faka'aonga'i 'a e ngaahi tefito'i mo'oní 'o e ongoongoleléi 'i he'enau mo'uí. 'E tokoni ha'o lau mo alea'i mo e fānau 'i he kalasí 'a e folofolá koe'uhí ke nau ma'u ai ha 'ilo fakafo'ituitui 'oku lahi angé.

- Ko e fē taimi mo e feitu'u na'e fanau'i ai 'a Siosefa Sāmitá? (Siosefa Sāmita 2:3.) Ko hai 'a e fa'e mo e tamai 'a Siofefá? (Siosefa Sāmita 2:4.) Ko e fānau 'e toko

fiha 'i he fāmili 'a Siosefá? (Siosefa Sāmīta 2:4.) Na'e anga fēfē hono tokoni'i 'e he ongo mātu'a 'a Siosefá ia ke ne mateuteu ki he ngāue na'e pau ke ne fai?

- Ko e fē feitu'u na'e hiki ki ai 'a e fāmili 'o Siosefa Sāmītá 'i he hili 'enau 'alu mei Veamoni? (Siosefa Sāmīta 2:3.) Tokoni'i 'a e fānaú ke mahino kiate kinautolu neongo na'e hiki 'a e fāmīlī mei Veamoni ke kumi ki ha feitu'u lelei 'i Niu 'loake ki he fāmá, ka na'e toe 'i ai mo ha 'uhinga mahu'inga 'o 'enau hikí—'a ia ko ha 'uhinga ia ne 'ikai ke nau 'ilo ki ai—koe'uhí ke toe ofi ange 'a Siosefa ki he feitu'u 'oku tanu ai 'a e 'ū peleti koulá. Ko e hā ha ngaahi founga 'oku hanga ai 'e he Tamai Hēvaní 'o tataki 'etau mo'uí kae 'ikai ke tau 'ilo ki aí?
- Ko e hā hono 'uhinga ne puputu'u ai 'a Siosefa fekau'aki mo e siasi 'oku totonu ke ne kau ki aí? (Siosefa Sāmīta 2:5–10.) Na'e anga fēfē hono hanga 'e he folofolá 'o tokoni'i 'a Siosefa ke ne fili 'a e me'a ke ne fai? (Siosefa Sāmīta 2:11–13.) 'Oku anga fēfē 'a hono tokoni'i koe 'e he folofolá ke ke fai ha fili? (Mahalo na'á ke fie vahevahe ha me'a peheni na'e hoko kiate koe.)
- Ko e fē 'a e feitu'u ne 'alu ki ai 'a Siosefa Sāmīta ke lotú? (Siosefa Sāmīta 2:14.) 'Oku mou pehē ko e hā hono 'uhinga na'á ne fiema'u ai ha feitu'u ke toko taha pē aí? Fakamatala'i ange 'oku ui he taimi ni 'a e feitu'u na'e 'alu 'a Siosefa Sāmīta 'o lotu aí “Ko e Vaotā Toputapú”. (Vakai, 'ekitiviti fakatupulaki 6.)
- Ko e hā e me'a na'e hoko 'i he taimi na'e kamata lotu ai 'a Siosefá? (Siosefa Sāmīta 2:15.) Na'e ha'u mei fē 'a e fakapo'uli ko 'ení? (Siosefa Sāmīta 2:16.) Na'e anga fēfē hono fakahaofi 'a Siosefa mei he fakapo'uli ko 'eni na'á ne hanga 'o takatakai'i iá? (Siosefa Sāmīta 2:17.) Ko e hā 'a e me'a na'e 'ilo'i 'e Siosefa fekau'aki mo e mālohi 'o Sētané mei he me'a ko 'ení? Ko e hā 'a e me'a na'á ne ako fekau'aki mo e mālohi 'o e Tamai Hēvaní? ('Oku mālohi ange ia 'i he mālohi 'a Sētané.) Ko e hā hono 'uhinga 'oku mahu'inga ai ke tau manatu'i 'oku mālohi ange 'a e ivi e Tamai Hēvaní 'i he ivi 'o Sētané?
- 'Oku mou pehē ko e hā hono 'uhinga 'oku fie ma'u ai 'e Sētane ke ne ta'ofi 'a Siosefa mei he'ene lotú? 'Oku anga fēfē 'a e feinga 'a Sētane ke ta'ofi kitautolu mei he'etau lotú pe mei he fai 'a ia 'oku totonú? Ko e hā 'a e me'a te tau lava 'o fai 'i he taimi 'oku 'ahi'ahi'i ai kitautolu 'e Sētané?
- Ko hai na'e hā kia Siosefa 'i he Vaotā Toputapú? (Siosefa Sāmīta 2:17.) 'Oku fōtunga fēfē 'a e ongo tangata ko 'ení? Ko e hā 'a e me'a na'e folofola'aki 'e he Tamai Hēvaní kia Siosefá? Ko e hā 'a e me'a na'e ako 'e Siosefa fekau'aki mo e Tamai Hēvaní pea mo Sīsū Kalaisi mei he vīsone ko 'ení? (Vakai, 'ekitiviti fakatupulaki 1.)
- Ko e hā 'a e me'a na'e fakahā ange 'e Sīsū kia Siosefa fekau'aki mo e siasi 'oku totonu ke ne kau ki aí? (Siosefa Sāmīta 2:18–19.) Ko e hā hono 'uhingá? Toe faka'alī'alī 'a e ongo me'a fa'o'anga mei he 'ekitiviti ke takiaki'i 'aki e tokangá pea faka'alī'alī ange 'oku 'ikai ha me'a 'i he ongo me'a fa'o'angá. Hili iá peá ke fakamahino'i ange na'e 'ikai “tonu” ha taha 'o e ongo filí. Fakamatala'i ange na'e 'ikai ha siasi 'i he māmaní 'i he taimi 'o Siosefa Sāmītá ke hoko ia ko e fili tonú. Neongo na'e 'i ai ha ngaahi akonaki lelei 'a e 'ū siasi taki taha ko 'ení, ka na'e 'ikai ma'u 'e ha taha 'o kinautolu 'a e kakato 'o e mo'oni 'a e ongoongoleléi.
- Na'e anga fēfē hono tali 'e he “kau palōfesa 'i he me'a fakalotú” 'a e vīsone 'a Siosefá? (Siosefa Sāmīta 2:21–22.) Ko e hā hono 'uhinga ne 'ohovale ai 'a Siosefa 'i he'enau ngaahi angafái? (Siosefa Sāmīta 2:22–23.) Fakamatala'i ange ko hono 'uhinga 'o e *fakatangá* ke 'ai ke mamahi ha taha koe'uhí ko e

me'a 'okú ne tui ki aí. Kuo 'osi fakatangaí nai koe koe'uhí ko e me'a 'okú ke tui ki aí? Ko e hā 'a e me'a na'á ke faí?

- Na'e anga fēfē 'a hono uestia 'e he fakatanga na'e fehanganahangi mo Siosefá 'a 'ene fakamo'oni ki he'ene fuofua mata me'a hā maí? (Siosefa Sāmita 2:25.) Ko e hā hono 'uhinga 'oku mahu'inga ai ke tau taki taha ma'u ha fakamo'oni fakafo'ituitui ki he fuofua mata me'a hā mai 'a Siosefa Sāmitá? (Vakai, 'ekitiviti fakatupulaki 2.)

Ngaahi 'Ekitiviti Fakatupulakí

Te ke lava 'o faka'aongaí ha taha pe lahi hake 'o e ngaahi 'ekitiviti ko 'ení 'i ha fa'ahinga taimi pē lolotonga 'a e lēsoní pe ko ha fakamanatu lēsoni, pe ko ha tukupā 'o e lēsoní.

1. Ngaohi ma'á e tamasi'i pe ta'ahine taki taha ha tatau 'o e pāsolo 'i he ngata'anga 'o e lēsoní pea tokoni'i 'a e fānaú ke nau hanga 'o fakafonu 'a e pāsóló pea mou alea'i leva 'a honau talí. Kapau 'oku 'ikai lava 'o 'ai ha tatau 'o e pāsóló ma'á e tamasi'i pe ta'ahine taki taha, hanga 'o tā pē 'a e pāsóló 'i he palakipoé. Hili iá peá ke lau ange ki he fānaú 'a e ngaahi faka'ilonga ki he pāsóló, mo ke kí'i tatali taimi nounou ka ke tuku ke nau hanga 'o fili mai 'a e tali tonú. Pea tuku ke tautau fetongi 'a e fānaú 'i hono tohi'i 'a e tali totonú 'i he pāsolo he palakipoé. (Ngaahi talí: 1-Tamai Hēvani; 2-lahi ange; 3-Sisū Kalaisi; 4-māvahevahe; 5-tali; 6-faka'auha; 7-siasi.)
2. Kole ange ki ha ongo tamaiki ke na taki taha lau 'a e ongo kupu'i lea ko 'ení:
Na'e pehē 'e Siosefa F. Sāmita, 'a ia ko e Palesiteni ia hono ono 'o e Siasí: "Ko e me'a mahu'inga taha ne hoko 'i he māmaní, talu mei he toetu'u 'a e 'Alo 'o e 'Otuá mei he fonualotó pea mo 'Ene hā'ele hake ki he langí, 'a e hā'ele mai ko ia 'a e Tamaí mo hono 'Aló ki he tamasi'i ko Siosefa Sāmitá. . . . 'Oku faingofua ai kiate au ke u toe tali 'o e ngaahi mo'oni kehe kotoa pē ne . . . fakahā mai [e Siosefa Sāmitá] 'i he'eku tali ko ia 'a e fo'i mo'oni ko 'ení" (*Gospel Doctrine*, 5th ed. [Salt Lake City: Deseret Book Co., 1939], pp. 495–96).
Na'e ako'i mai 'e 'Ēsela Tafu Penisoni, 'a ia ko e Palesiteni ia hono hongofulu mā tolu 'o e Siasí: "'Oku totonu ke ke fakamo'oni'i ma'u pē 'a e mo'oni ko ia 'o e 'Uluaki Mata Me'a-hā-maí. He na'e mamata mo'oni 'a Siosefa Sāmita ki he Tamaí pea mo e 'Aló. Pea ne nau fepōtalanoa'aki 'o hangē ko ia na'á ne fakahā maí" (*The Teachings of Ezra Taft Benson* [Salt Lake City: Bookcraft, 1988], p. 101).
 - Ko e hā hono 'uhinga 'oku mahu'inga ai ke 'i ai ha'ate fakamo'oni ki he 'Uluaki Mata Me'a-hā-maí?

Tokoni'i 'a e fānaú ke mahino kiate kinautolu ko e 'Uluaki Mata Me'a-hā-maí ko e maka-tuliki ia 'o ha fakamo'oni ki he siasi mo'oni 'o Sisū Kalaisí. Pea ko 'etau tui pē ko ia na'e hā mai 'a e Tamai Hēvaní mo Sisū Kalaisi kia Siosefa Sāmita 'o nau fetalanoa'akí, te tau lava leva ke fakapapau'i 'oku mo'oni 'a e me'a kotoa pē na'e ako'i pe fakafoki mai 'e he Palōfitá.
3. Tokoni'i 'a e fānaú ke nau ako ma'uloto pe fakamanatu 'a e tefito 'o e tui hono 'uluakí. Pea alea'i 'a e founa 'okú ne hanga ai 'o fakamo'oni'i ha fo'i mo'oni na'e 'ilo'i 'i he 'uluaki mata me'a-hā-maí 'a Siosefa Sāmitá: 'a ia 'oku sino mavahevahe 'a e 'Otuá ko e Tamai Ta'engatá pea mo hono 'Alo ko Sisū Kalaisí.

4. Tokoni ki he fānaú ke nau ako ma'uloto 'a e Siosefa Sāmita 2:25 (kamata 'i he *Kuó u mamata mo'oni ki ha me'a-hā-mai*) pe Sēmisi 1:5. Fakahinohino'i ange ki he fānaú 'a e feitu'u 'oku ma'u ai 'a e tohi Sēmisi 'i he Fuakava Fo'ou pea mou alea'i 'a e 'uhinga 'o e kupu'i lea ko ia ko e "foaki lahi ki he kakai kotoa pē, pea 'oku 'ikai valoki'i".
5. Fakamatala'i ange na'e mu'aki fili pē 'a Siosefa Sāmita ia ki mu'a pea fanau'i iá ke ne fakafoki mai 'a e ongoongolelei 'a Sīsū Kalaisí. Fekau ki he fānaú ke nau kumi hake pea lau 'a e 2 Nīfai 3:14–15. Fakamatala'i ange na'e kikite'i 'e Siosefa mei 'Isipité 'e 'i ai ha taha 'o hono ngaahi hakó te ne fakafoki mai 'a e ongoongolelei ki he māmaní. Pea ko hono hingoá ko Siosefa, pea 'e fakatauhingoa ia ki he'ene tangata'eikí. Na'e fakatauhingoa 'a e Palōfita ko Siosefa Sāmitá ki he'ene tangata'eikí pea na'e ui ia ko Siosefa Sāmita ko e Sii. Pea ne ui leva 'a 'ene tangata'eikí ko Siosefa Sāmita ko e Lahi.
6. Fai ange 'a e fakamatala ko 'ení, koe'uhí ke mahino ki he fānaú 'oku kei tatau pē 'a e Vaotā Toputapú 'o hangē ko ia 'i he taimi 'o Siosefa Sāmitá:
- “ 'I he ta'u 1860 . . . na'e hanga ai 'e ha kaungā-me'a 'o e tamasi'i ko Siosefa Sāmitá . . . 'o fakatau 'a e kongā kekeke ko ia na'e hoko ko e faama 'o e fāmili Sāmitá. Na'á ne tala ange kimú'i ni ki hono fohá . . . na'e te'eki ai ke ne tā ha taha 'o e 'ulu'akau vaotā 'i he tafa'aki fakahihiho 'o e fāmá koe'uhí na'e pehē 'e Siosefa ko e feitu'u ia na'á ne ma'u ai 'a 'ene fuofua me'a hā maí. . . 'I he hili ha senituli 'e taha mo e kongā mei he 'Uluaki Mata Me'a-hā-maí, 'oku kei ma'u pē 'e he 'ulu'akau vaotā 'eka 'e hongofulu ko 'ení 'a hono faka'ofu'ofa [fakanatulá]. Pea 'oku kei tupu pē foki 'a e 'ulu'akau motu'a 'i he ngaahi 'aho 'o Siosefá 'i he vaotā ko 'ení. Ko e kongā lahi 'o e 'ulu'akau 'oku nau ta'u 200 honau ta'u motu'á” (Donald Enders, “The Sacred Grove,” *Ensign*, ‘Epeleli 1990, p. 16).
- Mahalo pē te ke fie fakamatala'i ange 'oku tau 'ilo'i he taimi ni 'a e feitu'u 'a ia 'oku ui ko e Vaotā Toputapú 'a ia ko e feitu'u ia na'e ma'u ai 'e Siosefa Sāmita 'ene 'uluaki mata me'a-hā-maí, ka 'oku 'ikai te tau 'ilo'i 'a e fo'i feitu'u totonu 'i he vaotaá 'a ia ne mamata ai 'a Siosefa ki he vīsoné.
7. Hanga 'o hulu'i 'a e fo'i filimi vitiō ko ia ko e “The First Vision” (5X779).
8. Hiva'i pe lau 'a e fakalea 'o e “Ko e Fua Lotu 'a Siosefá” (*Ngaahi Himí*, fika 14), pe ko e veesi hono tolu 'o e “'I ha 'Aho Tōta'u Faka'ofu'ofa” (*Tohi Hiva 'a e Fānaú*, p. 88).

Faka'osí

Fakamo'oni	Vahevahe ho'o fakamo'oni ki he 'Uluaki Mata Me'a-hā-maí pea mo e Palōfita ko Siosefa Sāmitá. Pea ke poupu'i 'a e tamasi'i pe ta'ahine taki taha koe'uhí ke fakamālohia 'ene fakamo'oni fakafo'ituitui ki he 'Uluaki Mata Me'a-hā-maí.
Laukonga 'oku Fokotu'u Atu ke Fai mei 'Apí	Fokotu'u ange ki he fānaú ke nau ako 'a e Siosefa Sāmita 2:1–20 'i 'api ke hoko ia ko ha fakamanatu 'o e lēsoni ko 'ení.
Me'a 'oku Fokotu'u Atu ke Vahevahe mo e Fāmili	Poupu'i 'a e fānaú ke nau vahevahe mo honau fāmili ha kongā pau 'i he lēsoni, hangē ko ha fo'i talanoa, fehu'i, pe 'ekitiviti he lēsoni, pe ko hono lau mo honau fāmili 'a e “Laukonga 'oku Fokotu'u Atu ke Fai mei 'Apí”.
	Fakaafe'i ha taha 'o e fānaú ke ne fai 'a e lotu tukú.

Ko e 'Ēlia Niu 'Ioaké—'Ohaiō

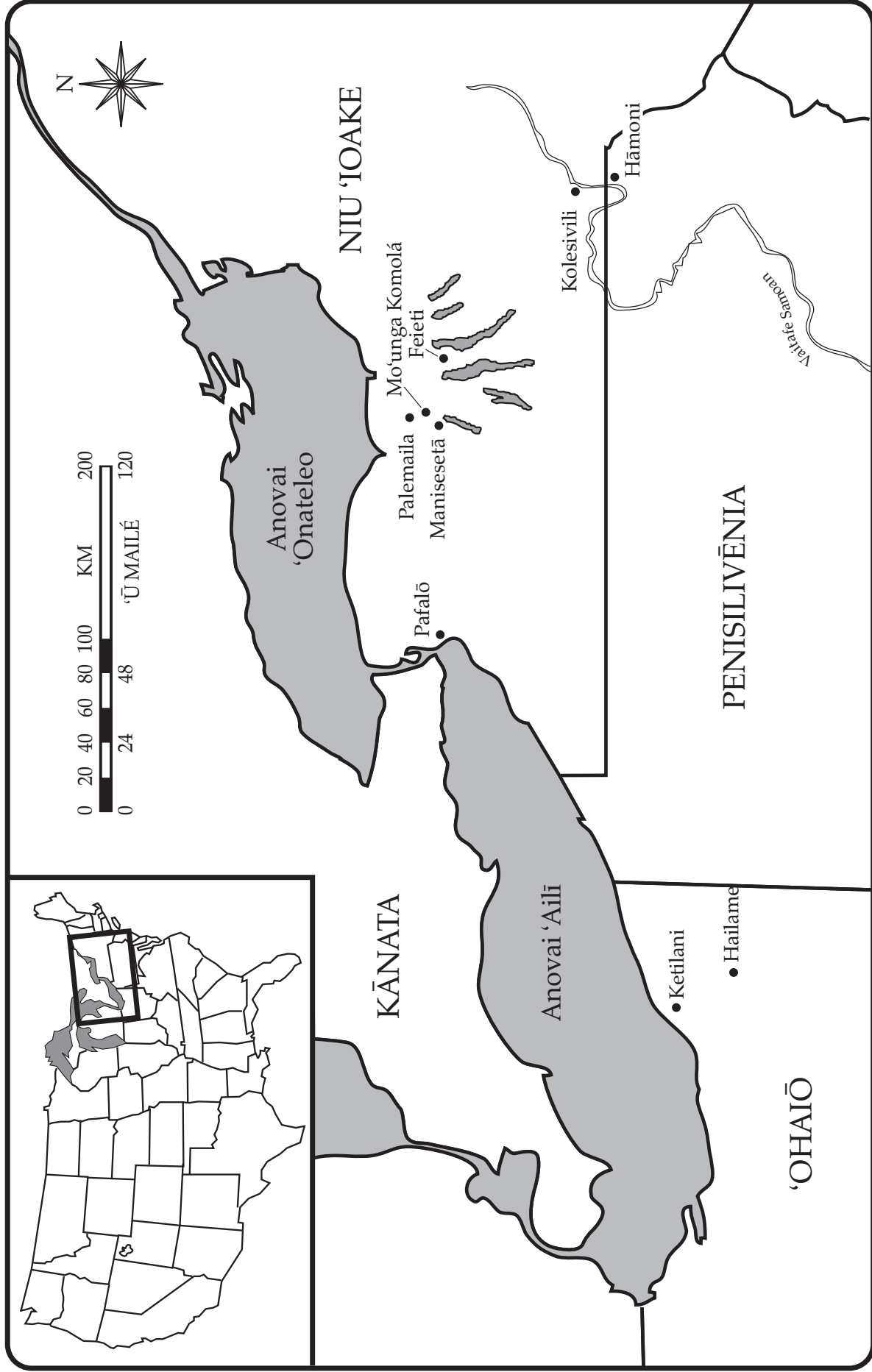

Ko e Me'a 'oku Tau Ako mei he 'Uluaki Mata Me'a-hā-maí

1. Na'é ngaohi kitautolu 'i he tatau 'o e _____ pea mo Sīsū Kalaisí.
2. 'Oku _____ 'a e mālohi 'a e Tamai Hēvaní 'i he mālohi 'o Sētané.
3. Ko _____ ko e 'Alo ia 'o e Tamai Hēvaní.
4. 'Oku sino _____ 'a e Tamai Hēvaní pea mo Sīsū.
5. 'Oku _____ 'e he Tamai Hēvaní 'a 'etau lotu mo'óní.
6. 'Oku mo'ui 'a Sētane pea 'okú ne fiema'u ke _____ 'a e ngaue 'a e Tamai Hēvaní pea mo Sīsúú.
7. Na'é fakahā ange 'e Sīsū kia Siosefa 'oku 'ikai ha _____ 'e mo'oni 'i he māmaní he taimi ko íá.

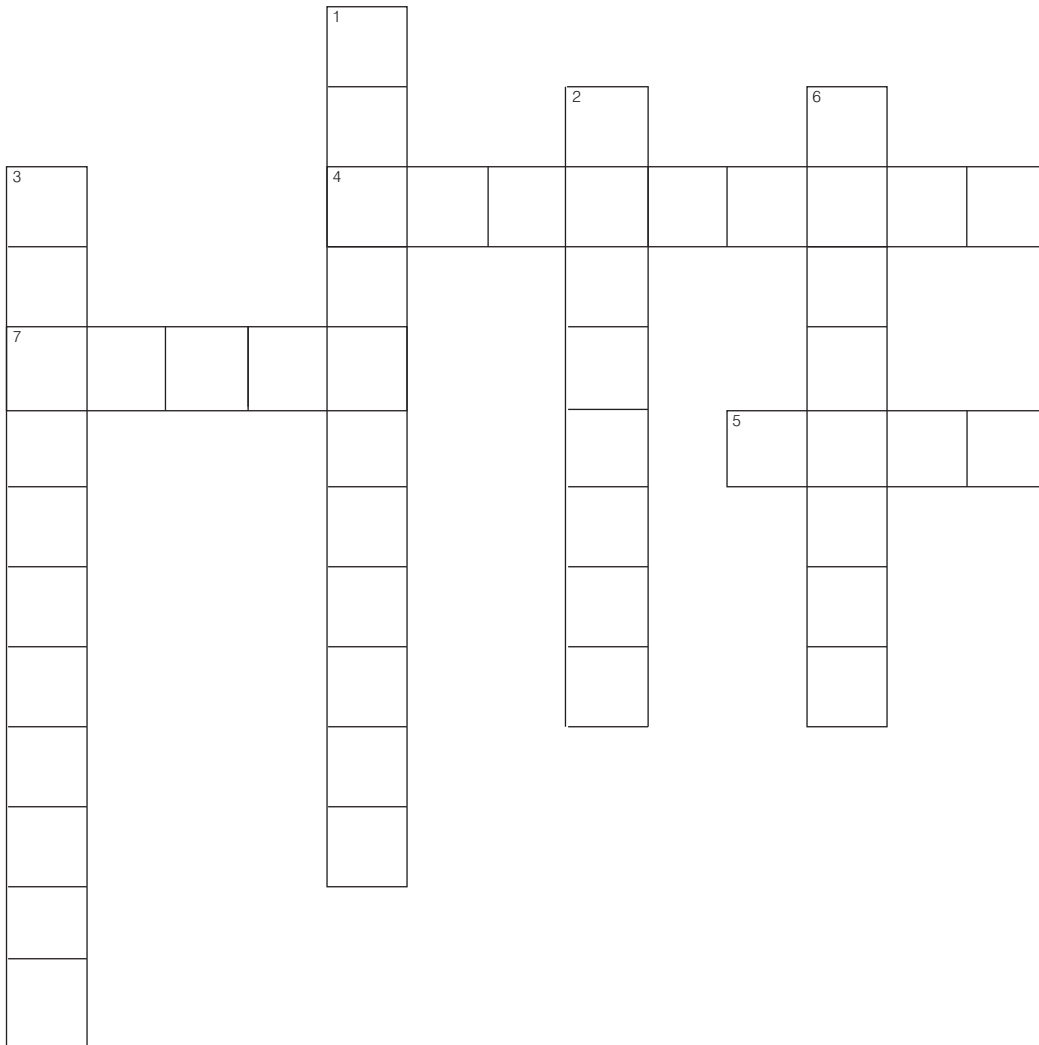

Ko e Hē mei he Mo'oni mo e Ngaahi Fiema'u ki Hono Toe Fakafoki Mai 'a e Siasi 'o Sīsū Kalaisí

Taumu'á

Ke tokoni'i 'a e fānaú ke mahino kiate kinautolu na'e 'ave mei māmani 'a e siasi 'o Sīsū Kalaisí koe'uhí ko e hē mei he mo'oni pea na'e pau ke toe fakafoki mai ia.

Teuteú

1. Ako 'i he fa'a lotu 'a e ngaahi fakamo'oni folofola ko 'ení fekau'aki mo e ngaahi tafa'aki kehekehe 'o e siasi 'o Sīsū Kalaisí: Mātiu 16:17 (hokohoko mai 'o e fakahaá), Luke 9:1–2 mo e Sione 15:16 (mālohi 'o e lakanga fakataula'eiki), 'Āmosi 3:7 mo e 'Efesō 2:20 (kau palōfita mo e kau 'aposetolo mo'uí), Mātiu 3:16 mo e Ngāue 2:38 (fakahoko 'a e ngaahi ouaú 'o fakatatau mo e akonaki 'a Sīsuú), pea mo e Ngāue 7:55–56 ('oku sino mavahevahe 'a e Tamai Hēvaní, Sīsū Kalaisi, mo e Laumālie Mā'oni'oni). Toe ako foki 'a e Tokāteline mo e Ngaahi Fuakava 1:1–6, 15–23, 30 pea mo e fakamatala fakahisitōlia ko ia 'oku 'oatu 'i he lēsoni ko 'ení. Hili iá peá ke ako 'a e lēsoni mo ke fili pe 'e anga fēfē ho'o ako'i ki he fānaú 'a e ngaahi fakamatala fakafolofolá mo e ngaahi fakamatala fakahisitōliá. (Vakai, "Teuteu'i ho'o Lēsoni," pp. vi–vii, mo e "Ako'i 'o e Ngaahi Fakamatala Fakafolofolá mo e Ngaahi Fakamatala Fakahisitōliá," pp. vii–ix.)
2. Laukonga 'oku tānaki atú: 'Āmosi 8:11–12, 2 Tēsalonika 2:1–3, mo e 2 Tīmote 4:3–4 (ngaahi fakahā fekau'aki mo e Hē Mei he Mo'oni) pea mo e *Ko e Ngaahi Tefito'i Mo'oni 'o e Ongongolelei* (31110 900), vahe 16 mo e 17.
3. Fili 'a e ngaahi fehu'i fealēlea'aki mo e ngaahi 'ekitiviti fakatupulaki ko ia 'e fakakau mai ai 'a e fānaú pea mo tokoni'i lelei kinautolu ke nau a'usia 'a e taumu'a 'o e lēsoni.
4. Hanga 'o teuteu 'a e 'ū kaati fo'i lea ko 'ení:

Seti 1

hokohoko mai 'o e fakahaá

Lakanga fakataula'eiki mei he 'Otuá

Kau palōfita mo e kau 'aposetolo mo'uí

Fakahoko 'a e ngaahi ouaú 'o fakatatau
mo e akonaki 'a Sīsuú

'Oku sino mavahevahe 'a e Tamai Hēvaní,
Sīsū Kalaisi, mo e Laumālie Mā'oni'oni

Seti 2

'Ikai ha toe fakahā

Ko hono 'ave 'o e lakanga fakataula'eikí

'Ikai ha kau palōfita pe kau 'aposetolo mo'ui

Liliu 'o e ngaahi akonakí mo e ngaahi ouaú

'Oku pehē ko ha laumālie pē 'e taha 'a e Tamai
Hēvaní, Sīsū Kalaisi, pea mo e Laumālie Mā'oni'oni

5. Ngaahi nāunau 'oku fiema'ú:
- Tokāteline mo e Ngaahi Fuakava ke taki taha 'a e fānaú.
 - Tohi Tapu.
 - Ipu 'e ua 'oku 'i ai ha vai ma'a, pea mo ha fanga ki'i me'i veve pe efu, mo ha sēpuni pe va'akau ke heu'aki.
 - Fakatātā 5–6, Ko e Fuofua Me'a-hā-maí (Ngaahi Fakatātā 'o e Ongongoleleí 403; 62470 900).

**Fokotu'ú ki he
Founga Fai 'o e
Lēsoní**

Ekitiviti ke Takiaki'i
'Aki e Tokangá

Fakaafe'i ha taha 'o e fānaú ke ne fai 'a e fua lotú.

Faka'alí'ali 'a e fakatātā 'o e Fuofua Me'a-hā-maí pea toe fakamanatu 'a e lēsoni ne toki 'osí ka ke faka'aonga'i 'a e ngaahi fehu'i ko 'ení pe ko ha ngaahi fehu'i 'oku tatau mo ia:

- Ko e hā hono 'uhinga ne 'alu ai 'a Siosefa 'o lotu 'i he vaotaá?
- Ko e hā 'a e tali na'á ne 'amanaki te ne ma'u mei he'ene lotú?
- Ko e hā 'a e tali na'á ne ma'ú?
- Ko e hā 'a e me'a na'e hoko ki he siasi na'e fokotu'ú 'e Sīsū Kalaisi 'i he taimi na'á ne 'i māmani aí?

Faka'alí'ali ki he fānaú 'a e ipu vai ma'á pea fehu'i ange pe 'oku sai ke inu 'a e vaí. Fekau leva ki ha taha 'o e fānaú ke ne hanga 'o 'ai ki ai ha veve pe efu pea heu ia kae 'oua leva ke lanu fakapōpō'uli. Fehu'i ange ki he fānaú pe 'oku nau kei fie inu pē 'a e vaí 'i he taimí ni. Hanga 'o fakamahino ange 'oku fu'u fiema'ú ia ke fetongi 'a e vaí 'aki ha vai ma'a. Fakamatala'i ange 'i he taimi ko ia na'e fuofua fokotu'ú ai 'e Sīsū Kalaisi 'i māmani 'a hono siasí, na'e fokotu'ú totonu ia pea ako'i 'e hono kau takí 'a e mo'oni. Na'e hangē 'a e Siasí ko e ipu vai ma'á (faka'alí'ali ange 'a e ipu vai ma'a hono uá). Hili iá ne hanga 'e he kakaí 'o liliu 'a e Siasí, pea ne hoko ia 'o hangē ko e vai 'ulí. Pea 'oku fiema'ú leva ke toe fakafoki mai ki māmani 'a e Siasi mo'oni.

Ngaahi Fakamatala
Fakafolofolá mo e
Ngaahi Fakamatala
Fakahisitōliá

Ako'i ki he fānaú fekau'aki mo e Hē Mei he Mo'oni pea mo hono toe fakafoki mai 'o e siasi 'o Sīsū Kalaisí, 'o hangē ko hono fakamatala'i atu 'i he folofola 'oku hiki 'i he konga "Teuteú" pea mo e ngaahi fakamatala fakahisitōlia ko 'ení.

Fakamatala'i ange 'i he taimi ko ia na'e 'i māmani ai 'a Sisuú, na'á ne ako'i 'ene ongongoleleí, ui 'a e Kau 'Aposetolo 'e Toko Hongofulu Mā Ua mo fokotu'ú hono

siasí. Hanga 'o fakapipiki hake 'a e 'ū kaati fo'i lea mei he seti 1 peá ke fakamatala'i ange ko ha 'ū konga mahuinga 'eni 'o e siasi mo'oni 'o Sīsuú. Pea mou alea'i nounou 'a e 'ū kaati fo'i lea taki taha 'i ho'o fakapipiki hake iá. (Mahalo te ke fie lau ha ni'ihi 'o e ngaahi veesi 'oku hiki atu 'i he "Teuteú" 'i ho'o alea'i 'a e 'ū kaati fo'i lea 'oku fekau'aki mo iá.)

Hanga 'o fakapipiki 'a e 'ū kaati fo'i lea mei he seti 2 'i 'olunga ia 'i he 'ū kaati fo'i lea mei he seti 1 'i ho'omou talanoa fekau'aki mo e ngaahi liliu na'e hoko 'i he siasi 'o Sīsū Kalaisí:

Na'e hoko 'a e Hē mei he Mo'oni (hē mei he siasi mo'oni 'o Sīsuú) 'i he hili 'a hono kalusefai 'o Sīsū Kalaisí pea mo hono fakapoongi 'o Pita pea mo e kau 'Aposetolo kehé. Na'e 'ikai leva ke toe ma'u 'e he Siasí ha toe fakahā koe'uhí ne 'ikai ha kau palōfita pe 'aposetolo 'i he Siasí. Na'e kamata leva ke tānaki atu ki he Siasí ha ngaahi akonaki ne 'ikai mo'oni pea mo to'o foki mo e ni'ihi 'o e ngaahi mo'oni na'e ako'i 'e Sīsū Kalaisí. Ne mole leva 'a e lakanga fakataula'eikí ('a e mafai ke ngāue 'i he huafa 'o e 'Otuá) mei he māmaní. Pea na'e papitaiso 'a e kakaí ia 'i he ngaahi founa hangē ko hono tulutā 'o e vai kae 'ikai ke fakauku 'o hangē ko ia na'e fai 'e Sīsuú pea na'e 'ikai hoko ia ko ha siasi 'o Sīsū Kalaisi. Ne 'ikai ke kei 'i māmani 'a e siasi ne fokotu'u 'e Sīsuú pea ne fokotu'u mo e ngaahi siasi kehekehe. Na'e 'i ai ha kakai 'e ni'ihi ne nau feinga ke fakafoki 'enau siasí ki he ngaahi akonaki 'a Sīsū Kalaisí. Pea neongo ne nau lava 'o 'ilo'i mei he'enu lau 'a e Tohi Tapú 'oku hala ha ni'ihi 'o e ngaahi akonaki 'i honau siasí, ka na'e 'ikai ke nau lava 'o fakafoki 'enau siasí ki he siasi 'o Sīsū Kalaisí koe'uhí na'e 'ikai ke nau ma'u 'a e mafai 'o e lakanga fakataula'eikí meia Sīsū ke nau fai 'eni. Na'e fakatanga'i foki kinautolu pea a'u pē ki hono tāmata'i ha ni'ihi 'o e kakaí ni koe'uhí ko 'enau tuí.

Fakamatala'i ange 'i he hili 'a e hē 'a e siasi mo'oni 'a Sīsū Kalaisí mei he mo'oni, na'e fai 'e he Tamai Hēvaní pea mo Sīsū Kalaisi ha ngaahi teuteu ki hono toe fakafoki mai 'o e siasi mo'oni. Hanga 'o fai ange 'a e ngaahi fakamatala ko 'eni fekau'aki mo e kau fakatonutonu siasi ko 'eni. Fakamatala'i ange ko e kau fakatonutonu siasí ko e kakai faitotonu ia 'a ia 'oku nau fakatokanga'i 'a e founa 'oku liliu ai 'a e siasi 'oku nau kau ki a'i mei he siasi 'o Sīsuú. Pea ko ia ne nau fiema'u ke toe fokotu'utu'u fo'ou honau siasí pea 'ai ia ke hangē ko e fuofua siasi 'o Sīsuú. Ne tokoni 'a e kau tangata 'e toko tolu 'oku fakamatala'i atu hení ki hono teuteu'i 'o e māmaní ki hono toe fakafoki mai 'o e siasi mo'oni (vakai, 'ekitiviti fakatupulaki 2).

Sione Uikilifi

Na'e fanau'i 'a Sione Uikilifi 'i 'Ingilani 'i he ta'u 1320 pea na'á ne hoko ko ha palōfesa mo ha takimu'a 'i hono siasí. Na'e fakatokanga'i 'e Uikilifi 'oku kehe ha ni'ihi 'o e ngaahi me'a 'oku faka'aonga'i 'e hono siasí mei he me'a ko ia 'okú ne lau 'i he Tohi Tapú. Na'e 'ikai foki ke tuku 'e he siasi na'á ne kau ki a'i ke lau 'ata'atā pē 'e he kakaí 'a e folofolá ma'anautolu; ka na'e hanga 'e he kau faifekau' 'o lau mo faka'uhinga'i 'a e folofolá ma'á e kakaí. Na'e tokoni 'a Uikilifi ki hono liliu 'o e Tohi Tapú ki he lea faka-Pilitāniá koe'uhí ke lava 'e he kakaí 'o lau ia. Pea na'á ne toe fekau atu mo ha kau muimui 'a ia ne nau nofo fakataha mo e kakaí ke nau tokoni'i kinautolu ke mahino kiate kinautolu 'a e ngaahi akonaki 'i he Tohi Tapú. Ko ia ai na'e feinga 'a e kau taki 'i he siasi na'e kau ki ai 'a Uikilifi ke ta'ofi 'ene ngāué, ka na'e hokohoko atu pē 'a Uikilifi ia ke ne tokoni'i 'a e kakaí ke mahino kiate kinautolu 'a e founa 'oku finangalo 'a Sīsū ke fakalele 'aki 'a e siasí.

Māteni Lufa

Na'e fanau'i 'a Māteni Lufa 'i Siamane 'i he ta'u 1483 pea na'á ne hoko ko ha faifekau 'i he siasi Katoliká pea mo ha faiako 'i he me'a fakalotú. 'I he taimi na'á ne ako ai 'a e folofolá, na'á ne ongo'i 'oku 'ikai ako'i 'e he siasí 'a e ngaahi me'a tatau mo ia 'oku ako'i mai 'e he folofolá. Ko ia ai na'á ne hiki ha 'ū fakamatala 'e hivangofulu mā nima fekau'aki mo e founa kuo liliu ai 'a e siasí mei he siasi 'o Sīsū Kalaisí. Na'e kamata ke 'ita heni 'a e kau taki 'o e siasí kia Lufa, ka na'á ne kei hokohoko atu pē 'ene pehē 'oku mo'oni 'a e me'a 'okú ne lea'akí. Na'e hanga ai 'e he kau taki 'o e siasí 'o fai ha fakamaau pea nau tala ange kia Lufa ke ne fakafoki 'ene lea fekau'aki mo e ngaahi akonaki hala 'a e siasí. Ka neongo ia, na'e pehē 'e Māteni Lufa, "He 'ikai ke u lava pea he 'ikai te u fakafoki ha me'a, kae 'oua leva ke fakahalaia'i au 'e he Folofolá mo ha 'uhinga 'ilongofua he 'oku 'ikai totonu pe sai ke te fakafepaki'i 'a hoto konisēnisí. 'E 'Otua tokoni'i au. 'Ēmeni" (quoted in Roland H. Bainton, *Here I Stand: A Life of Martin Luther*, p. 185). Na'e fakahā ange leva kia Lufa he 'ikai te ne kei lava 'o hoko ko ha mēmipa 'o e Siasi Katoliká, pea na'e ui ia ko ha tangata faihia. Ka 'i hono malu'i ia 'e hono ngaahi kaungā-me'á, na'e hoko atu 'a Lufa ke ne liliu 'a e Tohi Tapú ki he lea faka-Siamané. Pea na'e hanga 'e he fale fai paaki ne toki fokotu'u 'o fakafaingofua'i 'a e liliu 'a Lufa 'o e Tohi Tapú ke a'u atu ia ki he kakai toko lahi.

Lousa Viliami

'I he ta'u 1620, ne fiema'u 'e ha falukunga kakai ne 'iloa ko e kau Pilikimi pe Pulitani ke nau ma'u 'a e tau'atāina ko ia ke lotu 'o hangē ko 'enau filí. Ko ia ai ne nau ha'u ki 'Amelika 'o kamata langa ha ki'i kolo pea ne ui ko Palemaila, pea ne nau langa ai 'a e ngaahi 'api mo e 'ū falelotu, pea nau tau'atāina ke lotu ki he 'Otuá 'o hangē ko 'enau fiema'ú. Na'e ha'u 'a Lousa Viliami ki 'Amelika 'i he ta'u 1632, ko 'ene fekumi ki ha feitu'u te ne lava ai 'o lotu tau'atāina ki he 'Otuá. Na'e hanga 'e he kau Pulitaní 'o tuli ia mei honau koló koe'uhí he na'á ne malanga'i 'oku totonu ke tau'atāina 'a e kakai kotoa pē ke nau lotu 'o hangē ko 'enau fiema'ú. Pea na'e hanga ai 'e Lousa Viliami mo ha ni'ihí ne muimui 'iate ia 'o langa ha'anau nofo'anga fo'ou. Na'e pehē ai 'e Viliami 'oku 'ikai kei 'i māmani 'a e siasi mo'oni 'o Sīsū Kalaisí pea kuo mole mo e mafai ko ia ke ngāue 'i he huafa 'o Sīsū Kalaisí. Na'á ne tui he 'ikai lava 'o fakatonutonu 'eni kae 'oua leva kuo ui 'e Sīsū Kalaisi ha kau 'Aposetolo fo'ou 'a ia 'oku nau ma'u 'a e mafai ke fakahoko 'a e ngaahi ouaú 'o hangē ko e papitaisó pea mo hono tāpuaki'i 'o e sākalamēnití.

Tokoni'i 'a e fānaú ke mahino kiate kinautolu na'e 'ikai ma'u 'e Uīkilifi, Lufa, mo Viliami ha mafai meia Sīsū Kalaisi ke nau fakatonutonu 'a e ngaahi palōpalema ko ia na'á nau 'ilo'i 'i honau ngaahi siasí. Ka ne nau tokoni ki hono teuteu'i 'o e māmaní ki he taimi 'e toe fakafoki mai ai 'a e siasi 'o Sisuú 'i he'enau hanga 'o 'ai 'a e kakaí ke nau 'ilo'i 'a e ngaahi palōpalema ko 'ení.

Fakamatala'i ange na'e 'ikai kei 'i māmani 'a e siasi mo'oní ko ia na'e fu'u fiema'u ai ke hanga 'e Sīsū Kalaisi 'o fakafoki mai hono siasi mo'oní ki he māmaní. Na'e 'iloa 'eni ko e Toe Fakafoki Mai 'o e Ongongoleleí. Na'e hanga 'e he Tamai Hēvaní 'o fili 'a Siosefa Sāmīta ke ne ma'u 'a e mafai ki hono toe fokotu'u 'i māmani 'o e siasi 'o Sīsū Kalaisí 'i he taimi na'e pehē ai 'oku totonu ke fakafoki mai 'a e siasi 'o Sīsū Kalaisí.

Ngaahi Fehu'i
ke Alea'i mo
Faka'aonga'i

Ako 'a e ngaahi fehu'i mo e ngaahi fakamo'oni folofola ko 'ení 'i ho'o teuteu'i ho'o lēsoní. Peá ke faka'aonga'i 'a e ngaahi fehu'i ko ia 'okú ke ongo'i 'e tokoni lelei ki he fānaú ke mahino kiate kinautolu 'a e folofolá pea mo faka'aonga'i 'a e ngaahi tefito'i mo'oni 'o e ongoongoleleí 'i he'enau mo'uí. 'E tokoni ha'o lau mo alea'i mo

e fānau 'i he kalasí 'a e folofolá koe'uhí ke nau ma'u ai ha 'ilo fakafo'ituitui 'oku lahi angé.

- Ko e hā hono 'uhinga 'o e *hē mei he mo'óni*? Ko e hā 'a e me'a na'e hoko ki he siasi 'o Sīsū Kalaisí 'i he hili 'a hono tutuki 'o Sīsūú pea fakapoongi mo 'ene kau 'Aposetoló?
- Ko e hā hono 'uhinga na'e 'i ai ai ha fiema'u ke toe fakafoki mai 'a e ongoongoleléi? (T&F 1:15–16.) Ko e hā hono 'uhinga ne folofola ai 'a Sīsū Kalaisi kia Siosefa Sāmitá? (T&F 1:17.) Fakamatala'i ange ko ha palōfita 'a Siosefa Sāmita 'a ia na'á ne Toe Fakafoki Mai 'a e Ongoongoleléi.
- Ko e hā 'a e me'a ne pehē 'e Sione Uaikilife, Māteni Lufa mo Lousa Viliami 'oku fehalaaki 'i he ngaahi siasi ne nau kau ki aí? Na'e anga fēfē ha'anau feinga ke fakatonutonu 'a e ngaahi palōpalema ko 'ení? Ko e hā hono 'uhinga ne 'ikai ai te nau lava 'o fakafoki mai 'a e siasi 'o Sīsū Kalaisí ki he māmaní?
- Ko e hā 'a e me'a na'e fakahā 'e Sīsū Kalaisi kia Siosefa Sāmita fekau'aki mo hono siasi mo'óni? Hanga 'o to'o 'a e 'ū kaati fo'i leá mei he seti 2 'i he taimi ko ia 'e tali atu ai 'e he fānau 'a e talí, kae tuku pē 'a e 'ū kaati fo'i lea na'e 'uluaki 'i aí.
- Ko hai 'oku finangalo 'a Sīsū Kalaisi ke 'ave ki ai 'a 'ene ongoongolelei ne toe fakafoki maí? (T&F 1:2, 4.) 'E anga fēfē ha'atau vahevahe 'a e ongoongolelei ne toe fakafoki mai 'a Sīsū Kalaisí pea mo e ní'hi kehé?

Ngaahi 'Ekitiviti Fakatupulakí

Te ke lava 'o faka'aonga'i ha taha pe lahi hake 'o e ngaahi 'ekitiviti ko 'ení 'i ha fa'ahinga taimi pē lolotonga 'a e lēsoní pe ko ha fakamanatu lēsoni, fakamatala fakanounou 'o e lēsoní, pe tukupā 'o e lēsoní.

1. Hanga 'o hiki 'i ha la'i pepa 'a e *Ko e Folofola 'a e 'Eikí* peá ke fufuu'i 'a e la'i pepá 'i ha feitu'u 'e 'ikai lava 'o 'ilo'i 'e he fānau ki mu'a pea kamata 'a e kalasí, hangē ko e kato ho kofú/talausesé pe ko ho suú. Tala ange leva ki he fānau 'oku 'i ai ha me'a 'oku tohi 'i ha la'i pepa 'i he lokí 'a ia 'okú ke fiema'u ke nau feinga ke ma'u mai. Kole ange ke nau kumi fakalongolongo pē ia peá ke hanga 'o to'o hake 'a e la'i pepá 'i he taimi 'e 'osi ai ha'anau fakalelei 'i he lokí.

- Ko e hā 'a e me'a na'a mou fekumi ki ai ka na'e 'ikai te mou ma'ú?

Fekau ki he fānau ke nau lau le'o lahi 'a e 'ū lea 'i he la'i pepá.

- Na'e 'i fe 'a e folofola e 'Eikí 'i he lolotonga 'o e Hē Mei he Mo'óni? (Ko e ní'hi 'o kinautolu ne 'i he Tohi Tapú, ka na'e to'o 'a e ngaahi akonaki lahi mei he māmaní.) Ko e fē feitu'u te ke lava 'o ma'u mei ai 'a e folofola 'a e 'Eikí 'i he ngaahi 'ahó ní? (I he Tohi Tapú, Tohi 'a Molomoná, Tokāteline mo e Ngaahi Fuakavá, Mata'itofe Mahu'ingá, pea mo e ngaahi pōpoaki mei he kau palōfita mo e kau 'aposetolo he ngaahi 'aho kimui ní.) Fakamatala'i ange ko e fakahā 'a e folofola e 'Eikí.

Fekau ki ha taha 'o e fānau ke ne lau le'o lahi 'a e 'Āmosi 8:11–12.

- Ko e hā 'a e me'a na'e pehē 'e 'Āmosi 'e hokó?
- Ko e hā 'a e honge?
- Ko e hā 'a e me'a na'e 'uhinga ki ai 'a 'Āmosi 'i he'ene pehē ko ia ko ha "honge . . . [i he] fanongo ki he ngaahi folofola 'a Sihová"?

Fakamatala'i ange na'e feinga 'a e toko lahi 'i he kuonga ki mu'a pea fakafoki mai 'a e Siasi 'o Sīsū Kalaisí ke nau fekumi ki he folofola totonu 'a e 'Eikí ka na'e 'ikai te nau ma'u ia. He na'e 'ikai ke ma'u 'e he kau taki 'o e Siasí ha mafai ke ma'u fakahā mei he 'Eikí. Pea 'i he taimi na'e toe fakafoki mai ai 'a e Siasí, na'e toe kamata fai 'e he 'Eikí ha ngaahi fakahā ki he'ene kau taki kuo filí.

2. Kole ange ki ha fānau 'e toko tolu 'i ha uike 'e taha ki mu'a pea fai 'a e lēsoní ke nau teuteu ke fakamatala'i 'a e fakamatala ko ia fekau'aki mo Sione Uikilifi, Māteni Lufa, mo Lousa Viliamí. Pea 'oange ki he tamasi'i pe ta'ahine taki taha ha tatau 'o e fakamatala te ne fakahokó mei he lēsoní.
3. Tokoni'i 'a e fānaú ke nau ako ma'uloto 'a e tefito 'o e tui hono hiva.
4. Fakamatala'i ange ki he fānaú ki mu'a pea fanau'i 'a e Palōfita ko Siosefa Sāmitá, na'e ma'u 'e 'Asaeli Sāmita (Asael Smith), 'a ia ko ha kui-tangata ia 'a Siosefa, ha ongo mālohi 'e hoko ha taha 'o hono hakó ko "ha tokoni lahi ki he fa'ahinga 'o e tangatá" (quoted in *Church History in the Fulness of Times* [Church Educational System manual (32502), 1993], p. 17; vakai foki, *History of the Church*, 2:443). Alea'i 'a e founa na'e hoko ai 'a Siosefa Sāmita, 'a ia ko e mokopuna 'o 'Asaelí, ko ha tokoni lahi ki he māmaní 'i he'ene tokoni kia Sīsū Kalaisí 'i hono toe fakafoki mai hono siasí ki māmaní.
5. Fekau ki he fānaú ke nau hiva'i pe lau 'a e fakalea 'o e 'uluaki veesi 'o e "Fakamālō ki he 'Otua", (*Ngaahi Himí*, fika 10).

Faka'osí

Fakamo'oni	Fai ha'o fakamo'oni ki he mo'oni ko ia 'o e hē mei he fuofua siasi 'o Sīsū Kalaisí pea mo hono toe fakafoki mai 'o e siasi 'o Kalaisí 'i he ngaahi 'aho kimui ní. Fakamo'oni'i ange na'e toe fakafoki mai 'a e siasi mo'oni 'o Sīsū Kalaisí ki māmani 'i he Palōfita ko Siosefa Sāmitá. Peá ke fakahā ho'o loto hounga'ia 'i hono fakafoki mai 'e Sīsū Kalaisi 'a hono siasí ke tokoni'i kitautolu.
Laukonga 'oku Fokotu'u Atu ke Fai mei 'Apí	Fokotu'u ange ke ako 'e he fānaú 'a e Tokāteline mo e Ngaahi Fuakavá 1:17–23 'i 'api ke hoko ia ko ha fakamanatu 'o e lēsoni ko 'ení.
Me'a 'oku Fokotu'u Atu ke Vahevahe mo e Fāmilí	Poupou'i 'a e fānaú ke nau vahevahe mo honau fāmilí ha kongapau 'i he lēsoní, hangē ko ha fo'i talanoa, fehu'i, pe 'ekitiviti he lēsoní, pe ko hono lau mo honau fāmilí 'a e "Laukonga 'oku Fokotu'u Atu ke Fai mei 'Apí". Fakaafe'i ha taha 'o e fānaú ke ne fai 'a e lotu tukú.

Ko e 'A'ahi 'a e 'Āngelo ko Molonáí kia Siosefa Sāmitá

Taumu'á

Ke tokoni'i 'a e fānaú ke mahino kiate kinautolu 'a e mahu'inga ko ia 'o e pōpoaki 'a Molonáí 'a ia na'e pehē kuo toe fakafoki mai 'a e kakato 'o e ongoongolelei 'a Sīsū Kalaisí.

Teuteú

1. Ako 'i he fa'a lotu 'a e Siosefa Sāmita 2:27–53; Fakahā 14:6–7; Molomona 8:1, 4; mo e fakamatala fakahisitōlia 'oku 'oatu 'i he lēsoni ko 'ení. Hili iá peá ke ako 'a e lēsoní mo ke fili pe 'e anga fēfē ho'o fiema'u ke ako'i ki he fānaú 'a e ngaahi fakamatala fakafolofolá mo e ngaahi fakamatala fakahisitōliá. (Vakai, "Teuteu'i ho'o Lēsoní", pp. vi–vii, mo e "Ako'i 'o e Ngaahi Fakamatala Fakafolofolá mo e Ngaahi Fakamatala Fakahisitōliá", pp. vii–ix.)
2. Fili 'a e ngaahi fehu'i fealēlea'aki mo e ngaahi 'ekitiviti fakatupulaki ko ia 'e fakakau mai ai 'a e fānaú pea mo tokoni'i lelei kinautolu ke nau a'usia 'a e taumu'a 'o e lēsoní.
3. Ngaahi nāunau 'oku fiema'ú:
 - a. Mata'itofe Mahu'inga ke taki taha 'a e fānaú.
 - e. Tohi Tapu mo ha Tohi 'a Molomona.
 - f. Ko ha fa'ahinga me'a ke ne fakafofonga'i ha me'a fakaongo lea (fa'iteliha pē).
 - h. Fakatātā 5–7, Ko e 'Āngelo ko Molonáí 'i he Tumu'aki 'o e Temipale Sōlekí; fakatātā 5–8, Ko e Hā 'a Molonáí kia Siosefa Sāmita 'i hono Lokí (Ngaahi Fakatātā 'o e Ongoongolelei 404; 62492 900); fakatātā 5–9, Ko hono Ma'u 'e Siosefa Sāmita 'a e 'Ū Peleti Koulá.

Fokotu'u ki he Founga Fai 'o e Lēsoní

'Ekitiviti ke
Takiaki'i 'Aki
e Tokangá

Fakaafe'i ha taha 'o e fānaú ke ne fai 'a e fua lotú.

- Ko e hā 'a e pōpoaki te ke fai 'o kapau 'oku 'oatu 'e ha taha ha me'a fakaongo lea peá ne kole atu ke ke tala ha pōpoaki mahu'inga ki he māmaní?

'Oange ki ha taha 'o e fānaú 'a e "me'a fakaongo leá" pea fekau ke ne fai ha pōpoaki pea tuku ange ha faingamālie ki ha ni'ihi 'o e fānaú ke nau fai 'a e me'a tatau. Mahalo te ke fiema'u ke ke fai 'a e me'a tatau.

Tala ange ki he fānaú te nau ako 'i he lēsoni ko 'ení fekau'aki mo ha pōpoaki mahu'inga na'e fai 'e ha taha 'a ia na'e fakataumu'a ke tokoni'i 'a e māmaní. Ka na'e 'ikai ha'u 'a e pōpoaki ia ko 'ení 'i ha me'a fakaongo lea; pea na'e 'ikai ha'u ia 'i he letioó, televisoné, pe satelaité.

Faka'alí'ali ange 'a e fakatātā 'o e 'āngelo ko Molonáí 'i he tumu'aki 'o e temipalé.

- Ko hai 'ení? 'Oku mou pehē ko e hā hono 'uhinga 'oku hā ai 'a e 'āngelo ko Molonáí 'okú ne ifi ha talupité?

Kole ange ki he fānaú ke nau fakafanongo ki hono fakamatala'i 'e Sione 'a e pōpoaki 'a Molonáí pea mo e founga na'á ne fakahoko ai iá. Lau le'o lahi 'a e Fakahā 14:6–7.

Ngaahi Fakamatala
Fakafolofolá mo e
Ngaahi Fakamatala
Fakahisitōliá

Ako'i ki he fānaú 'a e hā ko ia 'a Molonai kia Siosefa Sāmitá, 'o hangē ko hono fakamatala'i atu 'i he Siosefa Sāmita 2:27–53 pea mo e fakamatala fakahisitōlia ko 'ení. Peá ke hanga 'o faka'alí'ali 'a e fakatātā 'o Siosefa Sāmitá 'i hono taimi totonu.

Na'e meimei lava 'a e ta'u 'e tolu mo e kongá mei he 'Uluaki Mata Me'a-hā-maí mo e hā 'a e Tamai Hēvaní mo Sísū Kalaisi kia Siosefa Sāmitá, pea toki hoko 'a e fuofua 'a'ahi 'a e 'āngelo ko Molonai kia Siosefá. Na'e lolotonga ngāue 'a Siosefa he taimi ko 'ení pea mo 'ene tangata'eikí 'i he ngoue'anga hono fāmilí. Na'á ne tokoni ki hono tō mo toli 'o e ngoué, faka'ata'atā 'a e 'ulu 'akaú mei he kekelé pea mo faka'ilonga'i 'a e 'ulu'akau māpele ke ma'u mei ai ha hu'amelié pea 'i he taimi 'e ni'hi 'okú ne fa'a fai ha fanga ki'i ngāue kehekehe pē ma'a honau kaungā-'api ko Māteni Hālisí. Pea neongo na'e toutou fakatanga'i ia 'e he kakai ko ia ne 'ikai ke nau tui na'á ne mamata ki ha visoné, ka na'e kei ma'u pē 'e Siosefa 'ene fakamo'oni ki he Tamai Hēvaní pea mo Sísū Kalaisí.

Ngaahi Fehu'i
ke Alea'i mo
Faka'aonga'i

Ako 'a e ngaahi fehu'i mo e ngaahi fakamo'oni folofola ko 'ení 'i ho'o teuteu'i ho'o lēsoní. Peá ke faka'aonga'i 'a e ngaahi fehu'i ko ia 'okú ke ongo'i 'e tokoni lelei ki he fānaú ke mahino kiate kinautolu 'a e folofolá pea mo faka'aonga'i 'a e ngaahi tefito'i mo'oni 'o e ongoongolelé 'i he'enau mo'uí. 'E tokoni ha'o lau mo alea'i mo e fānau 'i he kalasí 'a e folofolá koe'uhí ke nau ma'u ha 'ilo fakafo'ituitui 'oku lahi angé.

- Ko e hā hono 'uhinga na'e lotu ai 'a Siosefa Sāmita 'i he po'uli hifo 'o e 'aho 21 'o Sepitema 'o e ta'u 1823? (Siosefa Sāmita 2:29.) Na'e anga fēfē hono tali 'o e lotu 'a Siosefá? (Siosefa Sāmita 2:30–33.) Ko e hā hono 'uhinga 'oku 'ikai hā mai ai ha kau 'āngelo 'i he taimi 'oku tau lotu a'i? Tokoni'i 'a e fānaú ke mahino kiate kinautolu na'e 'ikai 'i māmani 'a e mo'oní 'i he ta'u 1823 pea na'e pau ai ke fakafoki mai ia 'e he kau talafekau fakalangí pea 'oku tali mai 'etau ngaahi lotu fakafo'ituitui 'i he ngaahi founga kehe ia koe'uhí 'oku tau ma'u he taimí ni 'a e ongoongolelé. 'Oku fa'a ha'u 'a e tali ki he'etau lotú 'i hotau 'atamaí 'i he'etau fanongo ki he ngaahi lēsoní pe lea 'i he lotú, talanoa mo 'etau mātu'á pe kau taki 'i he Siasí, pe ko hono lau 'o e folofolá.
- Ko hai 'a Molonai? Faka'alí'ali ki he fānaú 'a e tohi 'a Molonai 'i he Tohi 'a Molomoná. Pea fakamatala'i ange ko Molonai ko e palōfita fakamuimui taha ia 'i he Kau Nifái pea na'á ne mo'ui 'i he meimei ta'u 'e 400 a.d. pea na'á ne hiki ha ngaahi fakamatala 'e ni'hi 'i he Tohi 'a Molomoná. Ko e hā 'a e me'a na'e fai 'e Molonai ki he 'ū peleti koulá 'i he taimi na'e 'osi ai 'ene hiki kinautolú? (Molomona 8:1, 4.) Ko e hā hono 'uhinga ne fili ai 'a Molonai ke ne 'a'ahi kia Siosefa Sāmitá?
- Ko e hā 'a e me'a na'e pehē 'e Molonai 'e hoko ki he hingoa 'o Siosefa Sāmitá? (Siosefa Sāmita 2:33.) Ko e hā ha ngaahi sīpinga 'o e founga ko ia 'e ongoongoa ai 'a e hingoa 'o Siosefa Sāmitá 'i he "leleí mo e koví 'i he ngaahi pule'anga mo e ngaahi fa'ahinga mo e ngaahi lea kotoa pē"? 'Oku anga fēfē hono uesia 'e ho'o mēmipa 'i he Siasí 'a e founga 'oku fakakaukau ai 'a e kakai kiate koé?
- Ko e hā 'a e tohi na'e fakahā ange 'e Molonai kia Siosefá? (Siosefa Sāmita 2:34.) Ko e hā e me'a na'e 'i he tohí? Ko e hā e me'a na'e tuku fakataha mo e 'ū peleti koulá? (Siosefa Sāmita 2:35.) Ko e hā hono 'uhinga ne mahu'inga ai 'a e ngaahi me'a ní? Ko e hā hono 'uhinga 'oku mahu'inga ai ke tau ma'u 'a e Tohi 'a Molomoná 'i he ngaahi 'aho ní?

- Ko e hā 'a e ngaahi fakatokanga na'e fai 'e Molonai kia Siosefa 'i he Siosefa Sāmita 2:42, 46? 'Oku anga fēfē 'a 'ene tokoni'i kitautolu 'e he'etau 'ilo'i 'a Sētane mo 'ene ngaahi palani ke tau faka'ehi'ehi ai mei he'ene ngaahi 'ahi'ahi?
- Ko e hā hono 'uhinga ne hā tu'o fā ai 'a Molonai kia Siosefa (tu'o tolu 'i he lolotonga 'a e po'ulí pea tu'o taha 'i he hengihengi 'ahó), mo ne fai ange 'a e pōpoaki tatau 'i he'ene 'a'ahi taki taha? (Siosefa Sāmita 2:44–46, 49.) 'Oku anga fēfē 'a 'ene tokoni'i kitautolu 'e he'etau fanongo pe lau 'o tu'o lahi ha me'a mahu'ingá? Ko e hā hono 'uhinga 'oku tokoni ai ke te lau faka'aho 'a e folofolá 'i he'etau mo'uí? (Vakai, 'ekitiviti fakatupulaki 2.)
- Ko e hā 'a e me'a na'e hoko 'i he pongipongi hake 'i he hili 'a e 'a'ahi mai 'a Molonai? (Siosefa Sāmita 2:48–49.) Ko e hā 'a e fa'ahinga ongo na'e ma'u 'e he tangata'eiki 'a Siosefá 'i he taimi na'e fakahā ange ai 'e Siosefa fekau'aki mo Molonai? (Siosefa Sāmita 2:50.) 'Oku mou pehē ko e hā hono 'uhinga ne tui ai 'a e tangata'eiki 'a Siosefá kiate iá? 'E anga fēfē ha'atau ma'u 'a e falala 'a 'etau mātu'á?
- Na'e anga fēfē hono 'ilo'i 'e Siosefa 'a e feitu'u totonu 'oku tanu ai 'a e 'ū peleti koulá? (Siosefa Sāmita 2:50.) Ko e hā 'a e hingoa 'o e mo'unga na'e tanu ai 'a e 'ū peletí? (Komola; vakai, Molomona 6:6.) Ko e hā hono 'uhinga ne ta'ofi ai 'a Siosefa ke 'oua na'á ne 'ave 'a e 'ū peletí 'i he taimi ko 'ení? (Siosefa Sāmita 2:53.) Fakamanatu ange ki he fānaú na'e kei ta'u hongofulu mā fitu pē 'a Siosefa 'i he taimi ko 'ení pea na'e lahi mo e me'a ke ne ako ki mu'a peá ne mateuteu ke liliu 'a e 'ū peletí.

Ngaahi 'Ekitiviti Fakatupulaki

Te ke lava 'o faka'aonga'i ha taha pe lahi hake 'o e ngaahi 'ekitiviti ko 'ení 'i ha fa'ahinga taimi pē lolotonga 'a e lēsoní pe ko ha fakamanatu lēsoni, fakamatala fakanounou 'o e lēsoní pe ko ha tukupā 'o e lēsoní.

1. Fakamahino'i ange na'e fu'u mahu'inga 'aupito 'a e pōpoaki 'a Molonai kia Siosefa Sāmita. He na'e pehē 'e he pōpoakí, 'oku ui 'e he 'Otuá 'a Siosefa ke ne fai ha ngāue mahu'inga peá ne fakahā ange ha ni'ihi 'o e ngaahi ngāue te ne faí.

- Ko e hā 'a e ngāue mahu'inga ne ui ke fai 'e Siosefa Sāmitá?

Fakamanatu ange ki he fānaú ko e Tohi 'a Molomoná ko hono liliu ia 'o e 'ū peleti koulá.

Fakamatala'i ange 'oku toe mahu'inga foki kiate kitautolu 'a e pōpoaki 'a Molonai. Hanga 'o hiki 'i he palakipoé 'a e *Ko e Me'a te u Lava 'o Ako meia Molonai*: pea fekau 'a e fānaú ke nau lau mo faka'aliali 'a e 'ū kaati fo'i lea ko 'ení:

'Oku mo'oni 'a e Tohi 'a Molomoná.

'Oku fakahā mai 'e he Tohi 'a Molomoná 'a e kakai ne nau nofo 'i 'Amelika 'i he taimi fuoloá.

'Oku 'i he Tohi 'a Molomoná 'a hono kakato 'o e ongoongolelei 'a Sīsū Kalaisí.

Mou hanga 'o alea'i taimi nounou pē 'a e 'ū kaati fo'i leá 'i hono faka'ali'ali haké pea mou alea'i foki 'a e mahu'inga 'a e Tohi 'a Molomoná kiate kitautolu he ngaahi 'ahó ni. Fakamahino'i ange te tau lava 'o ako 'a e me'a 'oku fiema'u ke tau fai ke mo'ui'aki 'a e ongoongolelei 'a Sīsū Kalaisí 'i he'etau lau mo ako 'a e Tohi 'a Molomoná.

2. Fekau ki ha taha 'o e fānaú ke ne lau 'a e palakalafi ko 'ení:

Ko ha talafekau 'a Molonai 'a ia na'e fekau'i 'e he 'Otuá kia Siosefa Sāmita. Pea na'e fakahā ange 'e Molonai kia Siosefa 'oku 'i ai ha ngāue mahu'inga 'a e 'Otuá ke ne fai. Na'e toe fakahā ange 'e Molonai kia Siosefa 'oku 'i ai ha tohi pea 'oku hiki ia 'i ha 'ū peleti koula pea 'oku tanu ia 'i ha tafa'aki mo'unga. Pea 'oku 'i he tohi ko 'ení 'a e kakato 'o e ongoongolelei pea mo ha hisitōlia 'o kinautolu ne nau nofo'i 'a 'Amelika 'i he kuonga mu'á.

Kole ange pe 'e lava 'e ha taha 'o toe lau mai 'a e pōpoaki ne toki lau atú. Fekau ki he taha 'o e fānaú ke ne lau tu'o ua 'a e kupu'i lea tatau pea toe fehu'i ki he fānaú pe 'e lava 'e ha taha 'o toe lau mai 'a e pōpoakí. Fakamahino'i ange 'a e founa ko ia 'oku hanga ai 'e hono toutou lau 'o e pōpoakí 'o 'ai ke faingofua ange hono manatu'í. Fakamatala'i ange na'e loloa ange 'a e pōpoaki ia na'e fai 'e Molonai 'i he pōpoaki ne toki fanongo ki ai 'a e fānaú. Ka na'e hanga 'e Molonai 'o toe fai 'a e pōpoakí koe'uhí ke mahino kia Siosefa Sāmita mo ne manatu'i foki ia.

- Ko e hā hono 'uhinga 'oku tokoni ai ha'atau toutou ako 'a e tefito'i mo'oni tatau pē 'o e ongoongolelei?

3. Hanga 'o teuteu'i ha 'ū la'i pepa ki mu'a pea kamata 'a e kalasí, 'o hiki 'i he la'i pepa taki taha ha tefito'i mo'oni 'o e ongoongolelei, hangē ko e tui kia Sīsū Kalaisí, fakatomalá, papitaiso 'i he fakaukú, me'a-foaki 'o e Laumālie Mā'oni'oni, Tohi 'a Molomoná, kau palōfita mo'uí, fakahā 'oku kei fai maí, lakanga fakataula'eikí, pea mo e ngaahi ouau 'o e tempalé. Peá ke hanga 'o fakahingoa ha fo'i siā pe me'a fa'o'anga 'oku 'ikai ha me'a 'i loto 'aki 'a e *Ko e Ongongolelei 'a Sīsū Kalaisí*.

Hanga 'o faka'ali'ali 'i he kalasí 'a e me'a fa'o'anga 'oku 'ikai ai ha me'a 'i lotó. Pea fakamanatu ki he fānaú na'e fakahā ange 'e he 'āngelo ko Molonai kia Siosefa Sāmita 'e toe fakafoki mai ki māmani 'a e ongoongolelei pea fakamatala'i ange kuo hoko 'a e me'á ni.

Fekau ki he tamasi'i pe ta'ahine taki taha ke ne fili ha la'i pepa 'o lau le'o lahi ia pea tuku ia ki he me'a fa'o'angá. Tuku ki he fānaú ke nau fakamatala'i 'a e 'uhinga 'oku mahu'inga ai kiate kitautolu 'a e tefito'i mo'oni ko iá. Hokohoko atu pē kae 'oua leva ke fa'o 'a e 'ū la'i pepá kotoa ki he loto fa'o'anga me'á peá ke fakamahino'i ange 'i he'etau hoko ko e kau mēmipa 'o e Siasi 'o Sīsū Kalaisi 'o e Kau Mā'oni'oni 'i he Ngaahi 'Aho Kimui Ní, 'oku tāpuekina kitautolu 'i he'etau ma'u 'a e ongoongolelei 'a Sīsū Kalaisí.

4. Tokoni'i 'a e fānaú ke nau ako ma'uloto pe fakamanatu 'a e tefito 'o e tui hono hivá. Fakamamafa'i ki he fānaú 'a e mahu'inga 'o e ngaahi fakahā na'e ma'u 'e Siosefa Sāmitá pea mo e fakahā 'oku tau ma'u mei he 'Eikí 'i he'etau palōfita mo'ui he 'aho ní.

5. Hiva'i pe lau 'a e fakalea 'o e "Kumi, Fakalaululoto pea Lotu" (*Tohi Hiva 'a e Fānaú*, p. 109), pe "'Oku ou Fie Mo'ui'aki 'a e Ongongolelei" (*Tohi Hiva 'a e Fānaú*, p. 148).

Faka'osi

Fakamo'oni	Fakahā ho'o hounga'ia 'i he pōpoaki ne fai 'e Molonai kia Siosefa Sāmita pea mo kitautolú. Fakamo'oni'i ko ha palōfita mo'oni 'a e 'Otuá 'a Siosefa Sāmita pea 'oku mo'oni 'a e Tohi 'a Molomoná. Pea toe poupou'i 'a e fānaú ke nau ako ke lahi ange fekau'aki mo e ongoongoleléi 'i ha'anau lau 'i he 'aho kotoa pē 'a e Tohi 'a Molomoná.
Laukonga 'oku Fokotu'u Atu ke Fai mei 'Apí	Fokotu'u ange ki he fānaú ke nau ako 'a e Siosefa Sāmita 2:30–35 'i 'api ko hoko ia ko ha fakamanatu 'o e lēsoni ko 'ení.
Me'a 'oku Fokotu'u Atu ke Vahevahe mo e Fāmilí	Poupou'i 'a e fānaú ke nau vahevahe mo honau fāmilí ha kongā pau 'i he lēsoní, hangē ko ha fō'i talanoa, fehu'i, pe 'ekitiviti 'i he lēsoní, pe ko hono lau mo honau fāmilí 'a e "Laukonga 'oku Fokotu'u Atu ke Fai mei 'Apí". Fakaafe'i ha taha 'o e fānaú ke ne fai 'a e lotu tukú.

Ko e Teuteu 'a Siosefa Sāmita ke Ma'u 'a e 'Ū Peleti Koulá

Lēsoni

4

Taumu'á

Ke poupou'i 'a e fānaú ke nau teuteu'i kinautolu ke ngāue ma'a Sīsū Kalaisi pea mo honau kāingá.

Teuteú

1. Ako 'i he fa'a lotu 'a e Siosefa Sāmita 2:53–58 pea mo e fakamatala fakahisitōlia 'oku 'oatu 'i he lēsoni ko 'ení. Hili iá peá ke ako 'a e lēsoní mo ke fili pe 'e anga fēfē ha'o fiema'u ke ako'i ki he fānaú 'a e ngaahi fakamatala fakafolofolá mo e ngaahi fakamatala fakahisitōliá. (Vakai, "Teuteu'i ho'o Lēsoní", pp. vi–vii, mo e "Ako'i 'o e Ngaahi Fakamatala Fakafolofolá mo e Ngaahi Fakamatala Fakahisitōliá", pp. vii–ix.)
 2. Fili 'a e ngaahi fehu'i fealēlea'aki mo e ngaahi 'ekitiviti fakatupulaki ko ia 'e fakakau mai ai 'a e fānaú pea mo tokoni'i lelei kinautolu ke nau a'usia 'a e taumu'a 'o e lēsoní.
 3. Ngaahi nāunau 'oku fiema'ú:
 - a. Mata'itofe Mahu'inga ke taki taha 'a e fānaú.
 - e. 'Ū kaati fo'i lea 'oku 'ikai hiki ai ha me'a pea mo ha 'ū peni pe peni vahevahe.
 - f. Fakatātā 5–8, Ko e Hā 'a Molonai kia Siosefa Sāmita 'i Hono Lokí (Ngaahi Fakatātā 'o e Ongongolelei 404; 62492 900); fakatātā 5–9, Ko hono 'llo'i 'e Siosefa Sāmita 'a e 'Ū Peleti Koulá; fakatātā 5–10, Ko Hono Ako'i 'e Siosefa Sāmita 'a hono Fāmilí.
-

Fokotu'u ki he Founga Fai 'o e Lēsoní

Ekitiviti ke Takiaki'i 'Aki e Tokangá

Fakaafe'i ha taha 'o e fānaú ke ne fai 'a e fua lotú.

Tala ange ki he fānaú 'okú ke fiema'u ke nau tokoni atu 'i hono teuteu'i ha ngaahi me'a ki he lēsoní. Peá ke 'oange ki ha ni'hi 'o e fānaú ha 'ū la'i pepa 'oku 'ikai tohi ai ha me'a pea mo ha 'ū peni pe peni vahevahe, pea fekau ke nau hanga 'o hiki ai 'a e 'ū fo'i lea ko 'ení: *Siosefa Sāmita, lotu, maama, Molonai, pōpoaki, tu'o fā*. Fekau leva ki ha taha 'o e fānaú ke ne faka'alí'ali 'a e fakatātā 'o Molonai 'i he'ene hā ko ia kia Siosefa Sāmitá.

Fakamālō ange ki he fānaú 'i he'enu tokoni'i koe 'i hono teuteu'i 'o e lēsoní.

- Ko e hā hono 'uhinga 'oku mahu'inga ai ke tau mateuteu ki ha ngaahi me'a pau 'oku hoko, hangē ko ha teu fai ha sivi 'i he akó pe teu fai ha lea 'i he Palaimelí? Ko e hā 'a e me'a 'oku hoko 'i he taimi 'oku 'ikai ai ke tau mateuteú?

Fekau ki he fānaú ke nau tokoni atu 'aki hano faka'aonga'i 'a e 'ū kaati fo'i leá pea mo e ngaahi fakatātā totonú, ke mou fakamanatu 'a e me'a ne nau ako mei he lēsoni 3 fekau'aki mo e 'a'ahi 'a Molonai kia Siosefa Sāmitá. Fakamanatu ki he fānaú na'e 'ikai tuku ke 'ave 'e Siosefa 'a e 'ū peletí 'i he fuofua taimi na'á ne mamata ai ki a'í. Fakamatala'i ange neongo na'e 'i ai ha ngāue lahi ke fakahoko 'e Siosefa, ka na'e fiema'u ke toe mateuteu ange ka ne lava 'o fakahoko ia. 'Oku hanga 'e he lēsoni ko 'ení 'o alea'i ha ni'hi 'o 'ene teuteu ki he ngāue lahi ko 'ení.

Ngaahi Fakamatala
Fakafolofolá mo e
Ngaahi Fakamatala
Fakahisitōliá

Ako'i 'a e teuteu ko ia 'a Siosefa Sāmita 'i he ta'u 'e fā ke ma'u 'a e 'ū peleti koulá 'o hangē ko hono fakamatala'i atu 'i he Siosefa Sāmita 2:53–58 pea mo e fakamatala fakahisitōlia ko 'ení. Fakamamafa'i ange 'a e fie fai ko ia 'e Siosefa 'a e me'a kotoa pē na'e finangalo 'a e Tamai Hēvaní mo Sīsū Kalaisi ke ne fai pea mo e ngaahi founa na'e mateuteu ai 'a Siosefa ke fai 'a e ngāue ko 'ení. Faka'alí'ali ange 'a e ngaahi fakatātaá 'i hono taimi totonu.

Na'e pehē 'e he fine'eiki 'a Siosefa Sāmitá, Lusi Meki Sāmita, 'i he hili 'a e 'uluaki 'a'ahi mai 'a Molonaí, "na'e hokohoko atu ke ma'u fakahinohino 'a Siosefa mei he 'Eikí, pea na'á ne hokohoko atu 'a hono tānaki fakataha mai 'o e fānaú 'i he efiafi kotoa pē ke nau fanongo ki he'ene fakamatala'i 'a e me'a na'e hokó. . . Pea 'i he lolotonga 'emau fepōtalanoa'aki 'i he efiafi, na'e fa'a tala mai 'e Siosefa ha nī'hi 'o e ngaahi me'a fakaoli taha te ke lava 'o fakakaukau ki aí. Na'á ne fa'a fakamatala'i 'a e fa'ahinga kakai 'i he kuonga mu'á, honau valá, founa fefononga'akí, pea mo e fanga manu ne nau heka aí; 'a e ngaahi fakamatala faka'auliliki ki honau 'ū koló, ngaahi falé; ko 'enau founa taú; pea pehē foki ki he'enu founa lotú. Pea na'á ne fa'a fakahoko 'eni 'i he fiemālie pē 'o hangē ia na'á ne mo'ui fakataha mo kinautolú" (Lucy Mack Smith, *History of Joseph Smith*, pp. 82–83). Na'e tui 'a 'ene ongo mātu'á pea mo hono tuofāfiné ki he me'a kotoa pē na'e fakamatala'i ange 'e Siosefá koe'uhí na'á ne tala ma'u pē 'a e mo'oní.

'I he hili ha māhina 'e ua mei he 'uluaki 'a'ahi 'a Molonai kia Siosefá, ne hoko ha fakatu'utāmaki lahi ki he fāmili Sāmitá. He ne puke 'a e tokoua lahi 'o Siosefá, ko 'Alavini, peá ne sī'i mālōlō. Ne fu'u 'ofa lahi 'a Siosefa 'ia 'Alavini, pea na'e hanga 'e 'Alavini 'o pou pou'i ma'u pē hono ki'i tehiná. Na'e hanga 'e 'Alavini 'o 'oange kia Siosefa ha akonaki 'i ha ki'i taimi nounou peá ne pekiá ke tokoni'i ia ke ne mateuteu ke ngāue ma'á e 'Eikí. Na'e pehē ange 'e 'Alavini kia Siosefa: " 'Oku ou fiema'u ke ke hoko ko ha tamasi'i lelei, peá ke fai 'a e me'a kotoa pē te ke lavá ke ma'u 'a e Lekōtí ['ū peleti koulá]. Peá ke faitotonu 'i hono ma'u 'o e ngaahi fakahinohinó, mo hono tauhi 'a e ngaahi fekau 'oku tuku kiate koé" (quoted in Smith, p. 87).

Ngaahi Fehu'i ke
Alea'i mo
Faka'aonga'i

Ako 'a e ngaahi fehu'i mo e ngaahi fakamo'oni folofola ko 'ení 'i ho'o teuteu'i ho'o lēsoní. Peá ke faka'aonga'i 'a e ngaahi fehu'i ko ia 'okú ke ongo'i 'e tokoni lelei ki he fānaú ke mahino kiate kinautolu 'a e folofolá pea mo faka'aonga'i 'a e ngaahi tefito'i mo'oni 'o e ongoongolelei 'i he'enu mo'uí. 'E tokoni foki ha'o lau mo alea'i mo e fānau 'i he kalasí 'a e folofolá koe'uhí ke nau ma'u ha 'ilo fakafo'ituitui 'oku lahi angé.

- Ko e ta'u 'e fiha 'i he vaha'a taimi na'e fuofua mamata ai 'a Siosefa ki he 'ū peleti koulá pea mo e taimi na'á ne toki ma'u ai iá? (Siosefa Sāmita 2:53–54.) Ko e hā 'a e me'a 'oku hoko 'i he ta'u kotoa pē 'i he 'aho 22 'o Sepitemá? Na'e anga fēfē hono teuteu'i 'e he 'āngelo ko Molonaí 'a Siosefa ki he ngāue 'oku ui ia ke ne fai? Fakamatala'i ange na'e fetaulaki 'a Siosefa 'i he lolotonga 'a e ta'u 'e fā ko 'ení mo e kau palōfita Nīfai kehe, hangē ko Nīfai, 'Alamā, Molomona, pea mo e kau 'aposestolo 'e toko hongofulu mā ua 'a ia na'e fili 'e he Fakamo'uí 'i 'Ameliká (vakai, *Church History in the Fulness of Times*, p. 41). Ko e hā hono 'uhinga ne 'a'ahi ai 'a e kau palōfita ko 'eni mei he kuonga mu'á kia Siosefá?
- Ko e hā hono 'uhinga ne tui mo pou pou'i ai 'a Siosefa 'e hono fāmili? Fakamahino'i ange ne fa'a faitotonu mo falala'anga ma'u pē 'a Siosefa, pea na'e 'ilo'i 'e hono fāmili te nau lava 'o tui kiate ia. 'Oku mou pehē ko e hā hono 'uhinga na'e mahu'inga ai kia Siosefa 'a e pou pou hono fāmili? Ko e hā 'a e

ngaahi founa 'e nīhi 'okú ke poupou'i ai 'a e kau mēmipa ho fāmilí? 'Oku anga fēfē 'a 'enau poupou'i koé? 'E anga fēfē ha'atau tokoni'i 'a e kau mēmipa 'o hotau fāmilí ke nau muimui ki he ngaahi akonaki 'a e Fakamo'uí? 'Oku anga fēfē 'a hono tokoni'i koe 'e ho'o kau mēmipa 'i he fāmilí ke ke muimui ki he Fakamo'uí?

- Na'e anga fēfē 'a e tokoni 'a Siosefa Sāmita ki hono fāmilí? (Siosefa Sāmita 2:55.) 'Oku mou pehē na'e anga fēfē 'a hono tokoni'i 'a Siosefa 'e he ako ke ngāue mālohí ke ne mateuteu ai ke ngāue ma'á e 'Eikí? Ko e hā ha ngaahi founa 'okú ke ngāue ai ma'a ho fāmilí? Ko e hā hono 'uhinga 'oku totonu ai ke tau fie ngāue 'i hotau ngaahi 'apí pea mo e ngoue'angá ke tokoni'i ai hotau fāmilí? 'E tokoni fēfē 'eni ke tau mateuteu ai ke ngāue 'i he Siasí? (Vakai, 'ekitiviti fakatupulaki 2.)
- 'Oku anga fēfē ha'o teuteu he taimí ni ke ngāue 'i ha fa'ahinga ngāue 'e finangalo 'a e Tamai Hēvaní mo Sīsū Kalaisi ke tau fai 'i he kaha'ú? (Vakai, 'ekitiviti fakatupulaki 1.)
- Fakamahino'i ange na'e tu'u ma'u 'a Siosefa Sāmita 'i he'ene fakamo'oní pea ne mo'ui'aki 'a e ongoongoleléi neongo 'a e fakatanga na'e fai 'e he kakai kehé kiate iá. Na'e anga fēfē 'a e tokoni 'a e me'á ni ke teuteu'i ai 'a Siosefa ki he ngāue lahi ko ia te ne fai? Ko e hā hono 'uhinga 'oku totonu ai ke tau fili he taimí ni ke tau talangofua ma'u pē ki he ngaahi akonaki 'a e ongoongoleléi? 'E anga fēfē 'a hono tokoni'i 'e he me'á ni 'a kitautolu ke tau mateuteu ke ngāue 'i he Siasí? (Vakai, 'ekitiviti fakatupulaki 2.)

Ngaahi 'Ekitiviti Fakatupulaki

Te ke lava 'o faka'aonga'i ha taha pe lahi hake 'o e ngaahi 'ekitiviti ko 'ení 'i ha fa'ahinga taimi pē lolotonga 'o e lēsoní pe ko ha fakamanatu lēsoni, fakamatala fakanounou 'o e lēsoní, pe ko ha tukupā 'o e lēsoní.

1. Hiki 'i he palakipoé 'a e 'Oku tokoni'i au 'e he Tamai Hēvaní 'i he: mo e Te u lava 'o teuteu'i au 'i he: (pe fakapipiki 'a e 'ū kaati fo'i lea na'á ke 'osi hanga 'o teuteu'i).

- Ko e hā 'a e me'a kuo foaki mai 'e he Tamai Hēvaní mo Sīsū Kalaisi ke tokoni'i kitautolu ke tau mateuteu ai ke ngāue ma'a kinauá? ('E ala kau atu 'i he ngaahi talí 'a e folofolá, mātu'á, kau palōfitá, kau faiakó, me'a-foaki 'o e Laumālie Mā'oní'oní, pea mo e Palaimelí.) Hanga 'o hiki 'a e ngaahi tali ki he fahu'i ko 'ení 'i lalo he 'Oku tokoni'i au 'e he Tamai Hēvaní 'i he:.
- Ko e hā hotau fatongia ke tokoni ai ke tau mateuteu? Hanga 'o faka'aonga'i 'a e 'ū me'a kotoa pē ne hiki atu 'i he palakipoé ke mou alea'i mo e fānaú 'a e ngaahi me'a 'oku tau fiema'u ke fakahoko 'aki 'a e ngaahi me'a kuo foaki mai 'e he Tamai Hēvaní mo Sīsū Kalaisi (hanga ko 'ení: folofolá—ako faka'aho kinautolu; mātu'á—muimui ki he'enau akonakí). Hanga 'o fakamatala fakanounou 'a e ngaahi talí 'i lalo he Te u lava 'o teuteu'i au 'i he:
- Ko e hā 'a e me'a 'oku tau mateuteu ke fai? (Ngāue ma'á e Tamai Hēvaní mo Sīsū Kalaisi pea mo e nīhi kehé 'i ha ngaahi fatongia hangē ko e faiako, faifekau, pe hoko ko ha mātu'a.) 'E anga fēfē hano tokoni'i kitautolu 'e he mateuteu ko 'ení he taimí ni? 'E anga fēfē ha'ane tokoni'i kitautolu 'i he kaha'ú? Tokoni'i 'a e fānaú ke nau 'ilo'i honau fatongia ko ia ke teuteu'i kinautolu he taimí ni ke ngāue.

2. Fakamatala'i ange ki he fānaú ko e founa 'e taha te tau lava ai ke mateuteu ke ngāue ma'á e Tamai Hēvaní mo Sīsū Kalaisí ko ha'atau fili he taimí ni ke talangofua ma'u pē ki he ngaahi fekaú, 'o tatau ai pē 'i he taimi 'oku tau fetaulaki ai mo e ngaahi 'ahi'ahí pea mo e ngaahi palōpalemá. Hiki 'i he palakipoé 'a e *Te u lava 'o fili he taimí ni ke*: pea fekau ki he fānaú ke nau fakakaukau ki ha ngaahi me'a te nau lava 'o fili ke fai ke nau muimui ai 'i he Fakamo'uí pea mo mateuteu ke ngāue ma'ana. Hanga 'o hiki 'i he palakipoé 'a 'enau talí.

'Oange ke taki taha 'a e fānaú ha la'i pepa mo ha peni vahevahe pe peni, pea fekau ke nau hiki 'i he'enu la'i pepá 'a e *Te u lava 'o fili he taimí ni ke*: pea hokohoko ai ha me'a mei he lisi 'i he palakipoé. Fakaafe'i 'a e fānaú ke nau alea'i mo honau fāmílí 'a e me'a 'i he'enu 'ū la'i pepá pea tuku 'a e 'ū la'i pepá 'i ha feitu'u te nau lava 'o toutou mamata ki aí.

3. Hiki 'i ha 'ū la'i pepa kehekehe ha nīihi 'o e ngaahi me'a na'e ako 'e Siosefa Sāmita ke ne fai 'i he'ene teuteu ko ia ke ngāue ma'á e 'Eikí, hangē ko ha'ane ma'u ha tui, talangofua, fa'a lotu, ako 'a e folofolá, pea mo falala ki he Tamai Hēvaní mo Sīsū Kalaisi. Tuku ke ha'u taha taha 'a e fānaú 'o fili ha la'i pepa mo lau ia ki he kalasí pea fekau 'a e fānaú ke nau alea'i 'a e founa te nau lava ai 'o ako ke fai ha ngaahi me'a 'oku tatau mo 'ení.

4. Hiva'i pe lau 'a e fakalea 'o e "Tauhi 'a e Ngaahi Fekaú" (*Tohi Hiva 'a e Fānaú*, p. 146), "Ako'i Au ke u 'Eva he Māmá" (*Tohi Hiva 'a e Fānaú*, p. 177) pe " 'Oku Mo'ui 'Eku Tamaí" (*Tohi Hiva 'a e Fānaú*, p. 5).

5. Tā ha fakatātā tali fehu'i 'i he palakipoé pea ke hanga 'o fakafonu 'a e 'ū 'ataá 'aki 'a e fika 1 ki he 9.

1	2	3
4	5	6
7	8	9

Vahevahe 'a e fānaú ki ha ongo timi 'e ua pea vahe'i ki he timi taki taha ha faka'ilonga (hangē ko e X mo e O). Tautau fetongi 'i hono fekau ki he fānaú 'i he ongo timí ke nau fili ha 'ū fika pea tali 'a e fehu'i ko ia 'oku tatau mo e fika ko iá. Kapau 'e tali tonu 'e ha tamasi'i pe ta'ahine tuku ke ne fetongi'aki 'a e fika 'o e fehu'i 'a e faka'ilonga 'o 'enau timí. Kapau leva 'e ma'u 'e ha timi ha faka'ilonga 'e tolu 'i ha fo'i 'otu, mahalo te ke fiema'u ke toe fokotu'utu'u fo'ou 'a e 'ū fika he fakatātaá pea toe fai 'a e fo'i va'ingá.

Ngaahi tali 'e ala 'oatú:

1. Ko e ta'u 'e fiha 'i he vaha'a taimi mei he fuofua hā 'a Molonái pea mo e taimi na'e ma'u ai 'e Siosefa 'a e 'ū peletí? (Fā.)
2. Ko e fē 'a e mo'unga ne tanu ai 'a e 'ū peleti koulá? (Komolá.)
3. Ko hai na'e mali mo Siosefá? ('Ema Heili.)
4. Tala mai ha me'a 'e taha na'e fakamatala'i 'e Siosefa ki hono fāmilí fekau'aki mo e kakai 'i he Tohi 'a Molomoná. (Ko honau valá, founa fefononga'akí, fanga manú, ngaahi koló, founa taú, pe ngaahi lotú.)
5. Ko hai 'i he ngaahi tokoua 'o Siosefá ne pekia 'i he ta'u 1823? ('Alavini.)
6. Tala mai ha ongo palōfita 'e ua 'a ia na'e 'a'ahi kia Siosefa Sāmita 'i he lolotonga 'ene teuteu ke ma'u 'a e 'ū peleti koulá. (Nīfai, 'Alamā, Molomona, Molonai.)
7. Ko e hā 'a e fa'ahinga ngāue na'e fai 'e Siosefa 'i he faama 'o e fāmilí Sāmitá? (Tō 'a e ngoué, utu 'a e ngoué, tā hifo 'a e 'ulu 'akaú, ngaohi ha inu hu'amelie.)
8. Ko e hā 'a e fa'ahinga me'a na'e fai 'e he kakaí kia Siosefa 'i he hili 'a e 'Uluaki Mata Me'a-hā-maí? (Na'e 'ikai ke nau tui ki ai pea nau fakatanga'i ia.)
9. Ko hai na'e hā kia Siosefa Sāmita 'i he Mo'unga ko Komolá 'i he ta'u hokohoko 'e fā? (Ko e 'āngelo ko Molonái.)

Faka'osí

Fakamo'oni

Fakamo'oni'i ko e Palōfita ko Siosefa Sāmitá ko ha palōfita mo'oni ia 'a e 'Otuá pea fakahā ho'o loto hounga'ia 'i he'ene mateuteu ko ia ke liliu 'a e 'ū peleti koulá. Poupou'i 'a e fānaú ke nau fai ha me'a 'oku lahi angé 'i he lolotonga 'a e uike ka hoko maí ke tokoni kiate kinautolu ke nau mateuteu ke ngāue ma'á e 'Eikí.

Laukonga 'oku
Fokotu'u Atu
ke Fai mei 'Apí

Fokotu'u ange ki he fānaú ke nau ako 'a e Siosefa Sāmita 2:53–58 'i 'api ke hoko ia ko ha fakamanatu 'o e lēsoni ko 'ení.

Me'a 'oku Fokotu'u
Atu ke Vahevahe
mo e Fāmilí

Poupou'i 'a e fānaú ke nau vahevahe mo honau fāmilí ha konga pau 'i he lēsoní, hangē ko ha fo'i talanoa, fehu'i, pe 'ekitiviti 'i he lēsoní pe ko hono lau mo honau fāmilí 'a e "Laukonga 'oku Fokotu'u Atu ke Fai mei 'Apí".

Fakaafe'i ha taha 'o e fānaú ke ne fai 'a e lotu tukú.

Ko hono Ma'u 'e Siosefa Sāmita 'a e 'Ū Peleti Koulá

Taumu'á

Ke tokoni'i 'a e fānaú ke mahino kiate kinautolu 'e tokoni'i kitautolu 'e he Tamai Hēvaní 'i he taimi ko ia 'oku tau talangofua ai mo fai hotau tufakangá.

Teuteú

1. Ako 'i he fa'a lotu 'a e Siosefa Sāmita 2:59–65, 'Īsaia 29:11–12 (ko e kikite fekau'aki mo e 'a'ahi 'a Māteni Hālisi kia Palōfesa 'Anitoní), pea mo e fakamatala fakahisitōlia 'oku 'oatu 'i he lēsoni ko 'ení. Hili iá peá ke ako 'a e lēsoní mo ke fili pe 'e anga fēfē ho'o fiema'u ke ako'i ki he fānaú 'a e fakamatala fakafolofolá mo e fakamatala fakahisitōliá. (Vakai, "Teuteu'i ho'o Lēsoní", pp. vi–vii, mo e "Ako'i 'o e Fakamatala Fakafolofolá mo e Fakamatala Fakahisitōliá," pp. vii–ix.)
2. Laukonga 'oku tānaki atú: 2 Nīfai 27:15–20.
3. Fili 'a e ngaahi fehu'i fealēlea'aki mo e ngaahi 'ekitiviti fakatupulaki ko ia 'e fakakau mai ai 'a e fānaú mo tokoni'i lelei kinautolu ke nau a'usia 'a e taumu'a 'o e lēsoní.
4. Hiki ha tatau 'o e ngaahi fakatātā ko 'ení ki ha la'i pepa pe ko e palakipoé:

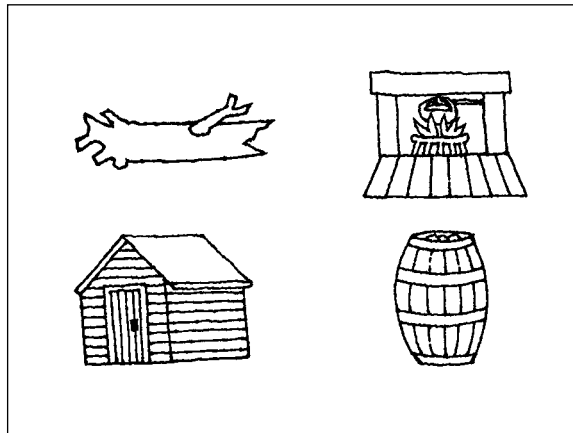

5. Ngaahi nāunau 'oku fiema'ú:
 - a. Mata'itofe Mahu'inga ke taki taha 'a e fānaú.
 - e. Tohi Tapu mo ha Tohi 'a Molomona.
 - f. Mape 'o e 'Ēlia Niu 'loaké-'Ohaiō, 'a ia 'oku ma'u ia 'i he faka'osinga 'o e lēsoni 1.
 - h. Fakatātā 5–11, Ko Hono Ma'u 'e Siosefa 'a e 'Ū Peleti Koulá (Ngaahi Fakatātā 'o e Ongoongolelei 406; 62012 900); fakatātā 5–12, Ko Hono 'Omi 'e Siosefa 'a e 'Ū Peleti Koulá ki he Salioté; fakatātā 5–13, Ko e 'Ū Peleti Koulá.

**Fokotu'ú ki he
Founga Fai 'o e
Lēsoní**

Fakaafe'i ha taha 'o e fānaú ke ne fai 'a e fua lotú.

'Ekitiviti ke Takiaki'i
'Aki e Tokangá

Faka'ali'ali 'a e ngaahi fakatātā 'o e 'akau ne toó, feitu'u tafu'anga afí, fale ngāué, pea mo e talamu pīnī.

- Ko e hā 'a e me'a 'oku faitatau ai 'a e ngaahi me'a ko 'ení?

'I he hili 'a hono fakahā atu 'e he fānaú 'enau ngaahi fakakaukaú, fakamatala'i ange na'e faka'aonga'i 'e Siosefa Sāmita 'a e ngaahi me'a ko 'ení ke fufuu'i ai 'a e 'ū peleti koulá. Kole ange ki he fānaú ke nau fakafanongo ki he lēsoní ke 'ilo'i 'a e founga na'e faka'aonga'i ai 'e Siosefa 'a e ngaahi me'a ko 'ení.

Ngaahi Fakamatala
Fakafolofolá mo e
Ngaahi Fakamatala
Fakahisitōliá

Ako'i ki he fānaú fekau'aki mo hono ma'u 'e Siosefa Sāmita 'a e 'ū peleti koulá, akonaki 'a Molonai kia Siosefa fekau'aki mo hono malu'i 'o e 'ū peleti koulá, pea mo e feinga 'a Siosefa ke malu'i 'a e 'ū peletí 'o hangē ko ia 'oku fakamatala'i atu 'i he Siosefa Sāmita 2:59–61 pea mo e fakamatala fakahisitōlia ko 'ení. Hanga 'o faka'aonga'i 'a e ngaahi fakatātaá mo e ngaahi mapé 'i he taimi totonu.

'I he taimi na'e pau ai ke ma'u 'e Siosefa Sāmita 'a e 'ū peleti koulá, na'á ne kole ha hoosi mo ha salioté peá ne 'alu mo hono uaifi ko 'Emá, ki he Mo'unga ko Komolá, 'a ia ko e feitu'u ia 'oku tanu ai 'a e 'ū peletí. Na'e tuku leva 'e Siosefa 'a 'Ema mo e salioté 'i he tafa'aki mo'ungá kae kaka hake ki he mo'ungá ke fetaulaki mo e 'āngelo ko Molonai. Ne hanga 'e Molonai 'o foaki ange 'a e 'ū peleti koulá kia Siosefa. Pea na'á ne toe foaki foki kia Siosefa 'a e 'Ūlimí mo e Tūmemí pea mo ha sifa-fatafata, 'a ia ko e ngaahi me'angāue ia ke tokoni ki hono liliu 'o e 'ū peleti koulá.

Na'e fakatokanga ange 'e Molonai kia Siosefa 'oku 'i ai ha kau tangata kovi te nau feinga ke kaiha'asi 'a e 'ū peletí pea na'á ne fakahā kia Siosefa kuo pau ke ne fai hono tūkingatá ke malu'i kinautolu (vakai, Siosefa Sāmita 2:59). Na'e 'ilo'i 'e Siosefa 'e feinga 'a e kakaí 'i he'enau 'ilo'i 'okú ne ma'u 'a e 'ū peletí ke 'ave ia meiate ia (vakai, Siosefa Sāmita 2:60). Pea na'e pau ai ke ne fufuu'i 'a e 'ū peletí 'i he ngaahi feitu'u lahi ke malu.

'I he hili 'a e mavahe mai 'a Siosefa mo 'Ema mei he mo'unga na'e tanu ai 'a e 'ū peletí, ne ta'ofi 'e Siosefa 'a e salioté peá ne 'ave 'a e 'ū peletí ki he loto vaotaá. Na'á ne 'ilo'i ai ha fu'u 'akau ne holo pea na'e molū mo popo 'a loto. Ko ia ai na'á ne to'o 'a hono kilí mo hono uhó pea toki fufuu'i 'a e 'ū peletí 'i loto peá ne toe fakafoki 'a e kilí 'akaú.

'I he hili mei ai ha ngaahi 'aho sí'i pea 'i he lolotonga 'a e ngāue 'a Siosefa 'i ha ngaahi maile lahi mei Palemailá, ne 'ilo'i 'e hono fāmilí 'oku ha'u ha kau tangata ke fekumi ki he 'ū peleti koulá. Ko ia ai ne heka 'a 'Ema ki ha hoosi 'o ne lele ke fakatokanga kia Siosefa fekau'aki mo e kau tangatá. Na'e toe fai foki ha fakatokanga kia Siosefa 'i he 'Ūlimí mo e Tūmemí 'o pehē 'oku 'i ha tu'unga fakatu'utāmaki 'a e 'ū peletí. Ko ia ne foki mai 'a Siosefa ki Palemaila 'o ne 'ave 'a e 'ū peletí mei he fu'u sino'i 'akaú, takataka'i 'aki ia ha konga tupenu līneni peá ne kamata foki atu mo ia ki 'api. Na'á ne fakakaukau 'e malu ange ha'ane fononga 'i he loto vaotaá 'i ha'ane fononga he loto halá, ka na'e taa'i ia 'e ha taha mei mui 'aki ha me'afana 'i he loto vaotaá. Ka na'e hanga ai 'e Siosefa 'o taa'i 'a e tangata ko ia na'á ne 'ohofi iá peá ne hola vave. Na'e toe 'ohofi tu'o ua ia, ka na'á ne lava 'o hola 'o hao lelei mei ai peá ne 'ave 'a e 'ū peletí ki hono 'apí.

Na'e 'ilo'i 'e Siosefa 'i ha me'a 'e taha 'e ha'u ha kau fakatanga ke fekumi ki he 'u peletí. Ko ia ai na'a ne to'o ha fanga fo'i maka ne ngahomohomo 'i he feitu'u tafu'anga afí peá ne fufuu'i 'i lalo ai 'a e 'u peletí. 'I he taimi pē na'e fakafoki ai 'a e fanga fo'i maká ki hono tu'unga totonú, ne ha'u ha kau tangata ki he falé. Pea ne hola ki tu'a 'a Siosefa mo 'ene tangata'eikí pea mo hono ngaahi tokouá pea mo nau kaikaila. Na'e pehē 'e he kau fakatangá 'oku 'i ai ha kau tangata toko lahi 'oku nau tokoni'i 'a Siosefa ko ia ai ne nau hola 'i he ilifia.

'I he hili mei ai ha ngaahi 'aho síi na'e ue'i 'a Siosefa ke ne 'ave 'a e 'u peletí, fakataha mo e puha papa 'oku tuku aí, mei he feitu'u tafu'anga afí. Ko ia na'a ne to'o 'a e kofukofú pea kolosi atu ki he tafa'aki 'e taha 'o e halá ki ha falengāue 'i he faama 'o e fāmili Sāmitá. Na'a ne to'o mei he puhá 'a e 'u peleti koulá, kofukofu'i 'aki ha konga tupenu pea fufuu'i ia 'i he fata 'o e falengāué. Hili iá na'a ne to'o hake ha 'u la'i papa ne lí takai holo pē 'o ne fufuu'i 'a e ki'i puha papá 'i lalo he 'u la'i papá, peá ne toe toki fa'o hifo 'a e 'u la'i papá. Ne ha'u ha kau fakatanga 'i he taimi po'ulí 'o fekumi ki he 'u peletí. Na'e hanga 'e he kau fakatangá 'o to'o 'a e 'u la'i papá 'o nau ma'u ai 'a e ki'i puha papá 'a ia 'oku 'ikai ha me'a 'i loto ka na'e tuku lelei pē 'a e 'u peleti koulá ia 'i he feitu'u na'e fufuu'i ai 'e Siosefa he fatá.

Na'e 'ilo'i 'e Siosefa he 'ikai ke ne lava 'o ngāue ki hono liliu 'o e 'u peleti koulá 'i Palemaila koe'uhí ko e ngaahi fakatangá pea mo e feinga 'a e kaká ke kaiha'asi iá. Na'e pehē 'e Siosefa mo 'Ema ke na hiki ki Hāmoni 'i Penisilivēniá, 'a ia 'oku nofo ai 'a e ongo mātu'a 'a 'Emá. Na'e fu'u hoha'a 'a Siosefa ki ha founa ke a'u lelei ai 'a e 'u peleti koulá ki Hāmoni. Ko ia ai, na'a ne tuku 'a e 'u peletí 'i ha loto puha pea tuku leva 'a e ki'i puhá 'i lalo 'i ha fu'u talamu. Hili iá ne hanga leva 'e Siosefa 'o fakafonu piini 'a e talamú peá ne tāpuni malu leva ia 'o tuki fa'o. Ne na tuku fakataha leva 'a e talamú mo 'ena ngaahi 'u me'a kehe 'i ha salioté, pea kamata atu leva 'a e fononga 'a Siosefa mo 'Ema ki Hāmoní. Neongo na'e ta'ofi kinaua 'i he halá pea ha'u ha kakai 'o kumi 'i he'ena salioté ki he 'u peletí, ka na'e 'ikai ke nau ma'u 'a e 'u peletí.

Koe'uhí na'e fai 'e Siosefa 'a e me'a kotoa pē 'i hono tūkuingatá ke malu'i 'a e 'u peletí 'o hangē ko hono fekau'i iá, na'e hanga ai 'e he Tamai Hēvaní 'o tokoni'i 'a Siosefa ke malu 'a e 'u peletí peá ne toe 'omai foki mo e tokoni 'i he ngaahi founa kehe. Ko e konga 'o 'ene tokoní na'e fakafou mai ia 'i ha tangata faama lavame'a ko hono hingoá ko Māteni Hālisi, 'a ia ko ha kaume'a fuoloa 'o e fāmili Sāmitá. 'I he taimi na'e teuteu ai 'a Siosefa mo 'Ema ke hiki ki Hāmoní, ne ha'u 'a Māteni Hālisi kia Siosefa 'o pehē ange, "'E Sāmita, ko 'eni 'a e pa'anga 'e nimangofulu; 'oku ou 'oatu ia ke ke fakahoko 'aki 'a e ngāue e 'Eikí; pea 'oku ou foaki ia ki he 'Eikí ki he'ene ngāué"' (quoted in Lucy Mack Smith, *History of Joseph Smith*, p. 118). Na'e lava 'e Siosefa mo 'Ema 'o ngāue'aki 'a e pa'anga ko 'ení ke na hiki ki Hāmoni ke hoko atu ai 'a e ngāue e 'Eikí 'i hono 'omai 'o e Tohi 'a Molomoná.

Na'e hokohoko atu ke tokoni 'a Māteni Hālisi kia Siosefa Sāmita 'i ha ngaahi founa kehekehe. Pea 'i he hili 'a e hiki 'a Siosefa mo 'Ema ki Hāmoní, na'e 'a'ahi atu ki ai 'a Māteni. Kuo 'osi hanga 'eni 'e Siosefa 'o hiki ha tatau 'o e 'u hingoa lahi mei he 'u peleti koulá peá ne liliu foki ha ni'hi 'o kinautolu. Na'e hanga leva 'e Māteni 'o 'ave 'a e 'u hingoá pea mo hono liliú kia Sālesi 'Anitoni (Charles Anthos), 'a ia ko ha palōfesa 'i he ngaahi leá 'i he kolo ko Niu 'loaké, pea hili iá na'a ne 'ave ia kia Toketā Mitiseli (Dr. Mitchell).

Ako'i ki he fānaú fekau'aki mo e me'a na'e hoko kia Māteni Hālisi mo Palōfesa 'Anitoni pea mo Toketā Mitiseli, 'o hangē ko 'ene hā 'i he Siosefa Sāmīta 2:62–65. Tokoni'i 'a e fānaú ke mahino kiate kinautolu na'e hanga 'e he ngaahi me'a ko 'eni na'e hokó 'o fakahoko 'a e kikite na'e fai 'e he palōfita ko 'Īsaiá ('Īsaia 29:11–12; vakai foki, 2 Nifai 27:15–20) 'i ha ngaahi ta'u ia 'e laui afe ki mu'a 'i he taimi 'o Siosefa Sāmīta.

Ngaahi Fehu'i
ke Alea'i mo
Faka'aonga'i

Ako 'a e ngaahi fehu'i mo e ngaahi fakamo'oni folofola ko 'ení 'i ho'o teuteu ho'o lēsoni. Peá ke faka'aonga'i 'a e ngaahi fehu'i ko ia 'okú ke ongo'i 'e tokoni lelei ki he fānaú ke mahino kiate kinautolu 'a e folofolá pea mo faka'aonga'i 'a e ngaahi tefito'i mo'oni 'o e ongoongolelei 'i he'enau mo'uí. 'E tokoni foki ha'o lau mo alea'i mo e fānaú 'i he kalasí 'a e folofolá koe'uhí ke nau ma'u ha 'ilo fakafa'ituitui 'oku lahi angé.

- Ko e ta'u 'e fiha 'i he vaha'a ko ia 'o e 'uluaki 'a'ahi 'a e 'āngelo ko Molonai pea mo e taimi na'e ma'u ai 'e Siosefa 'a e 'ū peleti koulá? (Siosefa Sāmīta 2:53.) Ko e hā hono 'uhinga ne tatali fuoloa ai 'a Siosefa ka ne toki ma'u 'a e 'ū peleti?
- Ko e hā 'a e tufakanga na'e tuku 'e he 'āngelo ko Molonai kia Siosefa Sāmīta fekau'aki mo e 'ū peleti koulá? (Siosefa Sāmīta 2:59.) Ko e hā 'a e fakatokanga mo e tala'ofa na'e fai 'e Molonai kia Siosefa?
- Ko e hā 'a e me'a na'e hoko 'i he taimi pē ko ia na'e 'iloa ai kuo ma'u 'e Siosefa Sāmīta 'a e 'ū peleti koulá? (Siosefa Sāmīta 2:60.) 'Oku mou pehē ko e hā hono 'uhinga ne fiema'u ai 'e he kaka'i ke 'ave 'a e 'ū peleti koulá meia Siosefa? (He na'e fu'u hūlutu'a 'a e mahu'inga 'o e 'ū peleti koulá; pea na'e 'ikai fiema'u 'e Sētane ke liliu 'a e 'ū peleti.) Fakamahino'i ange neongo na'e 'ikai tui 'a e kakai ko 'ení ko ha palōfita 'a Siosefa, ka ne nau tui 'okú ne ma'u 'a e 'ū peleti koulá. 'Oku mou pehē ko e hā hono 'uhinga ne tui ai 'a e kakai 'oku ma'u 'e Siosefa 'a e 'ū peleti koulá neongo 'oku 'ikai ke nau tui ko ha palōfita iá?
- Ko e hā 'a e me'a na'e fai 'e Siosefa Sāmīta ke malu ai 'a e 'ū peleti? Na'e anga fēfē hono 'ilo'i 'e Siosefa 'a e taimi mo e feitu'u ke 'ave ai 'a e 'ū peleti koulá koe'uhí ke malu ai? Tokoni'i 'a e fānaú ke mahino kiate kinautolu na'e tokoni'i 'e he Tamai Hēvaní 'a Siosefa ke ne 'ilo'i 'a e taimi 'oku 'i ha tu'unga fakatu'utāmaki 'a e 'ū peleti. Pea fakamahino'i ange na'e fai 'e Siosefa 'a hono tufakangá pea na'á ne talangofua ki he fakatokanga 'a Molonai.
- 'E lava pē ke tau ma'u 'o e tokoni 'a e Tamai Hēvaní ke tau fakalelei'i 'aki 'etau ngaahi palōpalemá pe faingata'á? Vahevahe ha me'a fakafa'ituitui na'e hoko kiate koe 'i ha taimi na'á ke kole ai peá ke ma'u ha tali mei he Tamai Hēvaní. Fakaafe'i 'a e fānaú ke nau fakamatala fekau'aki mo ha taimi na'e tokoni'i ai kinautolu 'e he Tamai Hēvaní 'i he'enau ngaahi palōpalemá.
- Ko e hā 'a e me'a na'e lea'aki 'e Palōfesa 'Anitoni 'i he taimi na'e fuofua faka'alí'ali ange ai 'e Māteni Hālisi ha tatau 'o e ngaahi tohi 'i he Tohi 'a Molomoná? (Siosefa Sāmīta 2:64.) 'Oku mou pehē ko e hā hono 'uhinga ne haehae ai 'e Palōfesa 'Anitoni 'a e tohi fakaongoongolelei 'i he taimi na'á ne 'ilo'i ai na'e fakahā ange 'e ha 'āngelo kia Siosefa Sāmīta 'a e feitu'u ke ma'u ai 'a e 'ū peleti koulá? (Siosefa Sāmīta 2:65.)
- 'Oku mou pehē na'e anga fēfē 'a e tokoni e me'a ko ia na'e hoko kia Māteni Hālisi mo Sālesi 'Anitoni pea mo Toketā Mitiseli ke fakamālohia 'a e fakamo'oni 'a Māteni ko ha palōfita 'a Siosefa Sāmīta? 'Oku anga fēfē 'a hono tokoni'i kitautolu 'i he'etau lau 'a e ngaahi me'a ko 'eni na'e hokó ke fakamālohia ai 'etau fakamo'oni? (Vakai, 'Īsaia 29:11–12.)

Ngaahi 'Ekitiviti Fakatupulaki

Te ke lava 'o faka'aonga'i ha taha pe lahi hake 'o e ngaahi 'ekitiviti ko 'eni 'i ha fa'ahinga taimi pē lolotonga 'a e lēsoni pe ko ha fakamanatu lēsoni, fakamatala fakanounou 'o e lēsoni, pe tukupā 'o e lēsoni.

1. Ki mu'a pea kamata 'a e kalasí, hanga 'o hiki 'a e ngaahi me'a ko 'eni pe ko ha ngaahi me'a kehe 'oku fe'unga mo e fānau 'i ho kalasí 'i ha 'ū la'i pepa kehekehe.
 - 'Oku teu ke ke fai ha sivi 'i he akó.
 - Ne kole atu ke ke fai ha lea 'i he Palaimeli.
 - 'Oku teu ke ke kau 'i ha ngaahi fe'auhi sipoti.
 - Ko ho'o toki hiki atu 'eni ki ha feitu'u fo'ou pea 'okú ke fiema'u ke kumi hao kaungā-me'a fo'ou.
 - Na'á ke toki kē mo hao kaungā-me'a.
 - 'Okú ke fa'a kē mo ho tuonga'ané pe tuofefiné.
 - 'Oku teu ke ke kau 'i ha polokalama pe fai ha talanoa.
 - 'Okú ke fie va'inga mo hao kaungā-me'a ka 'oku fiema'u 'e ho'o ongo mātu'á ke ke tokoni 'i 'api.

Alea'i mo e fānau 'a e founa 'oku tokoni'i ai kitautolu 'e he Tamai Hēvaní 'i he'etau ngaahi palōpalemá mo e ngaahi faingata'á pea tau fai hotau fatongiá. Hili iá peá ke hiki 'a e ngaahi me'a ko 'eni 'i he palakipoé:

Lotu fekau'aki mo e palōpalemá pe faingata'á.
Mo'ui taau pea muimui ki he ngaahi ue'i 'a e Laumālié.
Fai 'a e me'a kotoa pē te ke lavá ke fakalelei'i 'aki 'a e palōpalemá.

Fekau ki he tamasi'i pe ta'ahine taki taha ke ne fili ha la'i pepa pea lau ia ki he kalasí. Pea mou alea'i 'a e founa 'e lava ai 'e he fānau 'o fakalelei'i 'a e palōpalemá pe faingata'á 'aki hano faka'aonga'i 'a e ngaahi sitepu 'oku hiki atu 'i he palakipoé.

2. Mou fakamanatu nounou 'a e founa na'e fakahā ange ai 'e he 'Eiki kia Nifai ke ne foki ki Selūsalema 'o 'omai 'a e 'ū peleti palasá meia Lēpaní, pea alea'i 'a e me'a na'e fakahoko 'e Nifai ke ma'u ai 'a e 'ū peleti palasá (vakai, 1 Nifai 3–5). Fakamamafa'i ange koe'uhí na'e talangofua 'a Nifai 'o fai 'a hono fatongiá, na'e tokoni'i ia 'e he 'Eiki ke ne lava'i 'a e me'a na'á ne fiema'u ke fa'i. Tuku ki ha taha 'o e fānau ke ne lau le'o lahi 'a e 1 Nifai 3:7, pea tokoni'i 'a e fānau ke nau ako ma'uloto 'a e konga 'uluaki 'o e me'a na'e fakahā ange 'e Nifai ki he'ene tama'i: "Te u 'alu 'o fai 'a e ngaahi me'a kuo fekau 'e he 'Eiki."
3. Kole ange ki he fānau ke nau tala mai ha kakai 'oku nau tokoni'i kinautolu 'i he 'aho kotoa pē peá ke hiki 'a e kakai ko 'eni 'i he palakipoé. Tokoni'i 'a e

fānaú ke mahino kiate kinautolu 'oku lava 'e he Tamai Hēvaní ke 'omai ha tokoni kiate kinautolu 'o fakafou mai 'i ha ngaahi kaungā-me'a. Mou toe fakamanatu 'a e founa na'e ue'i ai 'e he 'Eikí 'a Māteni Hālisi ke ne tokoni 'a Siosefa Sāmita 'i he taimi na'e fiema'u tokoni ai 'a Siosefá. Pea mou alea'i 'a e founa 'oku mahu'inga ai ke tau hoko ko ha kaume'a pea mo tokoni 'a e ni'ihi kehé 'i he'enau fiema'u 'o kapau 'oku faingamālie. Kole ange ki he fānaú ke nau vahevahe ha me'a ne nau a'usia 'i he taimi na'a nau fiema'u ai ha tokoni pea ne nau ma'u 'a e tokoni ko iá 'o fakafou mai 'i ha kaume'a, pe ko ha me'a na'e hoko kiate kinautolu 'o nau tokoni ai ki hanau kaume'a.

4. Ako'i ki he fānaú fekau'aki mo e 'Ūlimí pea mo e Tūmemí:

Ko e 'Ūlimí mo e Tūmemí ko ha me'angāue toputapu ia na'e foaki mai 'e he 'Otuá ke tokoni 'a e kau palōfitá ke nau ma'u 'a e ngaahi fakahā mei he 'Eikí mo liliu 'a e ngaahi leá (vakai, Bible Dictionary, "Urim and Tummim").

Na'e fakamatala'i 'e Siosefa Sāmita 'a e 'Ūlimí mo e Tūmemí 'o pehē 'oku hangē ia ha "ongo maka 'i ha ongo me'a silivá . . . [o] fakama'u ki ha sifa-fatafata" (Siosefa Sāmita 2:35). Ne pehē 'e he Palōfitá 'i he taimi na'a ne anga-vaivai mo fa'a lotu a'i, na'a ne lava 'o mamata 'i he ongo fo'i maka ko 'ení peá ne lau 'a e lea faikehe 'i he 'ū peleti koulá. Na'a ne toe lava 'o sio ki he ongo fo'i maká peá ne ma'u 'a e folofola 'a e Tamai Hēvaní fekau'aki mo e ngaahi me'a 'oku fiema'u ke ne 'ilo'i mo fakahokó.

Tokoni 'a e fānaú ke nau 'ilo'i mo alea'i 'a e ngaahi folofola ko 'ení 'a ia 'oku fekau'aki mo e 'Ūlimí pea mo e Tūmemí:

'Ekesōtosi 28:30

Mōsaia 28:11, 13

'Eta 3:23–24; 4:4–5

Tokāteline mo e Ngaahi Fuakava 17:1

5. Hiki 'a e ngaahi fakamatala ko 'ení 'i ha 'ū la'i pepa kehekehe:

- 'Oku 'inisi 'e ono 'a hono maaukupú pea 'inisi 'e valu 'a e loloa 'o e la'i peleti taki taha.
- Na'e fakamatala'i 'e Siosefa Sāmita 'oku "'ikai fu'u matolu ['a e la'i peleti taki taha] 'o hangē ko e 'ū la'i kapa anga mahení."
- Na'e fakama'u'aki 'a e tohi 'i he 'ū peletí ha fo'i mama fuopotopoto 'e tolu.
- Na'e 'inisi 'e ono 'a e matolu 'o e tohi fakakātoa.
- Na'e 'i ai ha 'ū hingoa mata iiki ne hā 'i he 'ū peletí.
- Na'e 'i ai ha kongā ia 'e taha 'o e tohi 'a ia na'e sila'i pea 'ikai lava ia 'o liliu.
- Na'e fakahā kia Siosefa Sāmita 'e toki liliu 'a e kongā ko ia 'oku sila'i 'i ha taimi he kaha'ú.

'Oange ki he tamasi'i pe ta'ahine taki taha ha la'i pepa, pea fekau ki he fānaú ke nau lau le'o lahi 'a e ngaahi fakamatalá koe'uhí ke tokoni 'a e kau mēmipa 'o e kalasí ke mahino kiate kinautolu 'a e fōtunga 'o e 'ū peleti koulá (vakai, *History of the Church*, 4:537).

Faka'osí

Fakamo'oni	Fai ha'ō fakamo'oni 'oku 'ofa 'a e Tamai Hēvaní 'iate kitautolu fakatāutaha pea te ne tokoni'i kitautolu 'i he'etau talangofua mo fai hotau fatongiá. Fakahā ho'ō loto hounga'ia 'i he takihala mo e faivelenga 'a Siosefa Sāmita 'i he'ene fehanga'angai mo e ngaahi palōpalemá mo e ngaahi 'ahi'ahí 'i he'ene malu' 'a e 'ū peleti koulá.
Laukonga 'oku Fokotu'u Atu ke Fai mei 'Apí	Fokotu'u ange ke ako 'e he fānaú 'a e Siosefa Sāmita 2:59–60 'i 'api ke hoko ia ko ha fakamanatu 'o e lēsoni ko 'ení.
Me'a 'oku Fokotu'u Atu ke Vahevahe mo e Fāmilí	Poupou'í 'a e fānaú ke nau vahevahe mo honau fāmilí ha kongā pau 'o e lēsoní, hangē ko ha fo'i talanoa, fehu'i, pe 'ekitiviti 'i he lēsoní, pe lau mo honau fāmilí 'a e "Laukonga 'oku Fokotu'u Atu ke Fai mei 'Apí". Fakaafe'i ha taha 'o e fānaú ke ne fai 'a e lotu tukú.

Ko Hono Kamata Liliu 'e Siosefa Sāmita 'a e 'Ū Peleti Koulá

Lēsoni
6

Taumu'á

Ke tokoni'i 'a e fānaú ke mahino kiate kinautolu ko e taimi ko ia 'oku tau lotu aí, 'oku totonu ke tau fekumi ki he ngaahi tali 'a e Tamai Hēvaní pea muimui ki he'ene fakahinohinó.

Teuteú

1. Ako 'i he fa'a lotu 'a e fakamatala fakahisitōlia 'oku 'oatu 'i he lēsoni ko 'ení; Molomona 9:32; pea mo e Tokāteline mo e Ngaahi Fuakava 3:1–3, 7–10; 10:1–19, 30–32, 38–46. Hili íá peá ke ako 'a e lēsoní mo ke fili pe 'e anga fēfē ho'o fiema'u ke ako'i ki he fānaú 'a e ngaahi fakamatala fakafolofolá mo e ngaahi fakamatala fakahisitōliá. (Vakai, "Teuteu'i ho'o Lēsoní," pp. vi–vii, mo e "Ako'i 'o e Ngaahi Fakamatala Fakafolofolá mo e Ngaahi Fakamatala Fakahisitōliá," pp. vii–ix.)
2. Laukonga 'oku tānaki atú: Ngaahi Lea 'a Molomona 1:3–7 pea mo e Tokāteline mo e Ngaahi Fuakava 3:4–6, 11–20; 10:20–29, 33–37.
3. Fili 'a e ngaahi fehu'i fealēlea'aki mo e ngaahi 'ekitiviti fakatupulaki ko ia 'e fakakau mai ai 'a e fānaú pea mo tokoni'i lelei kinautolu ke nau a'usia 'a e taumu'a 'o e lēsoní.
4. Ngaahi nāunau 'oku fiema'ú:
 - a. Tokāteline mo e Ngaahi Fuakava ke taki taha 'a e fānaú.
 - e. Tohi 'a Molomona.
 - f. " 'Ū Hingoa 'o e Tohi 'a Molomoná," 'a ia 'oku ma'u 'i he faka'osinga 'o e lēsoní.
 - h. Mape 'o e 'Ēlia Niu 'loaké–'Ohaiō, 'a ia 'oku ma'u 'i he ngata'anga 'o e lēsoni 1.
 - i. Fakatātā 5–13, Ko e 'Ū Peleti Koulá.

Fokotu'u ki he Founa Fai 'o e Lēsoní

'Ekitiviti ke Takiaki'i 'Aki e Tokangá

Fakaafe'i ha taha 'o e fānaú ke ne fai 'a e fua lotú.

Hanga 'o faka'alí'ali ki he kalasí 'a e peesi 'oku 'i ai 'a e "Ū Hingoa 'o e Tohi 'a Molomoná" pea kole ange pe te nau lava 'o tala mai ha taha 'o e ngaahi fo'i leá pe hingoá. Tokoni'i 'a e fānaú ke nau 'ilo'i pe ko e fa'ahinga lea hā 'a e lea taki taha.

Alea'i 'a e ngaahi lea kehekehe 'oku faka'aonga'i 'i he māmaní, pea fakamatala'i ange ko hono 'uhinga 'o e fo'i lea *liliu* ke liliu mei he lea 'e taha ki ha lea 'e taha.

Faka'alí'ali 'a e fakatātā 'o e 'ū peleti koulá pea alea'i 'a e fatongia 'a Siosefa Sāmita 'i hono liliu 'o e ngaahi tohi faikehe 'i he 'ū peletí. Fekau ki ha taha 'o e fānaú ke ne lau le'o lahi 'a e Molomona 9:32.

- Ko e hā 'a e fa'ahinga lea ko ia na'e 'i he 'ū peleti koulá? (Lea faka-'Isipite 'i he kuonga mu'á.)

Fakamatala'i ange 'oku fa'a fiema'u ia ke mahino ki he kau liliu leá 'a e 'ū lea 'oku nau ngāue'akí. Na'e 'ikai ko ha taha poto 'a Siosefa Sāmita pea na'e 'ikai ke ne lava 'o lea pe laukonga 'i ha toe lea kehe tuku kehe pē 'a e lea faka-Pilitāniá. Pea 'ikai mahino kiate ia 'a e 'ū lea faka-'Isipite fakakuonga mu'a 'i he 'ū peletí. Ka na'e pau ke ne fakafalala ki he Laumālie 'o e 'Eikí, kae 'ikai ko 'ene 'iló, ke tokoni'i ia ke ne liliu 'a e lea 'i he 'ū peletí ki he lea faka-Pilitāniá.

Ngaahi Fakamatala
Fakafolofolá mo e
Ngaahi Fakamatala
Fakahisitōliá

Mou fakamanatu nounou 'a e ngaahi palōpalema na'e fehangahangai mo Siosefa Sāmita 'i he hili 'ene ma'u meia Molonai 'a e 'ū peleti koulá pea mo e tokoni na'e fai 'e Māteni Hālisi kia Siosefá (vakai, lēsoni 5).

Ako'i ki he fānaú 'a e mole ko ia 'o e 'ū peesi 'e 116 'a ia ne 'osi liliu mei he 'ū peleti koulá, 'o hangē ko hono fakamatala'i atu 'i he fakamatala fakahisitōlia ko 'ení (vakai, mapé 'oka faingamālie). Pea mou alea'i 'a e ngaahi fakahā fekau'aki mo e me'á ni 'a ia na'e tuku kia Siosefa Sāmita 'i he Tokāteline mo e Ngaahi Fuakava vahe 3 mo e 10.

Na'e kamata leva ke liliu 'e Siosefa 'a e 'ū peleti koulá 'i he kamata atu 'ena nofo mo 'Ema 'i Hāmoni 'i Penisilivēniá. Na'á ne 'uluaki fakamoleki ha taimi lahi 'i he'ene feinga ke feangai mo e 'ū peletí pea mo e fa'ahinga lea 'oku tohi aí. Pea 'i he'ene ako mo lotú, na'e tokoni'i ia 'e he 'Ūlimí mo e Tūmemí ke mahino kiate ia 'a e ngaahi lea 'i he peletí. Na'e ako ai 'e Siosefa 'oku fiema'u ki he founa ke liliú 'a e tui, ngāue mālohi, taau, fa'a kātaki, mo e talangofua.

Ne 'alu 'a Māteni Hālisi ki he 'api 'o Siosefa Sāmita 'i Hāmoní ke tokoni ki he Palōfitá 'i he'ene ngāue ki hono liliu 'o e 'ū peleti koulá. Ko ia ai na'e hoko 'a Māteni ko e tangata tohi 'a Siosefa. Na'e lau le'o lahi 'e Siosefa mei he 'ū peletí, kae hanga 'e Māteni Hālisi 'o hiki 'a e ngaahi lea na'e lea'aki 'e Siosefá. Pea 'i he hili 'a e māhina 'e ua 'o e ngāué, na'e 'osi liliu 'e Siosefa 'a e kongā 'uluaki 'o e 'ū peletí pea na'e hiki 'a e liliú 'i ha 'ū la'i peesi 'e 116.

Na'e kole ange 'e Māteni kia Siosefa pe 'e lava ke ne 'ave 'a e peesi 'e 116 ne 'osi liliú ke foki mo ia ki Palemaila. He na'e fiema'u 'e Māteni ke ne fakahā ia ki hono uai'í mo e kaungā-me'a ko ia ne nau fakaanga'i ia 'i he'ene 'alu mei hono fāmá ke tokoni kia Siosefá pea ke nau tui 'okú ne fai 'a e ngāue 'a e 'Eikí.

Na'e kole 'a Siosefa ki he 'Eikí ha ngofua ke 'alu 'a Māteni mo e 'ū peesi ne 'osi liliú, ka na'e folofola mai 'a e 'Eikí, "'ikai". Na'e toe kole ange 'e Māteni kia Siosefa ke ne kole ko hono tu'o uá ki he 'Eikí. Pea na'e toe kole mo kole 'a Siosefa ki he 'Eikí, ka na'e "'ikai" pē 'a e talí. Ko ia ne toe kole tautapa 'a Māteni kia Siosefa ke ne kole faka'osi ki he 'Eikí pea koe'uhí ne fiema'u 'e Siosefa ke ne fakanonga 'a Māteni, ko ia ai ná'á ne kole ki he 'Eikí ko hono tu'o tolu. Na'e fakahā ange heni 'e he 'Eikí 'e lava ke 'alu 'a Māteni mo e 'ū pēsí 'o kapau te ne fakapapau ke fakahā pe ia ki hono uai'í mo ha kau mēmipa pau 'o hono fāmilí. Na'e palōmesi ai 'a Māteni he 'ikai te ne fakahā 'a e 'ū pēsí ki ha toe taha kehe. Hili iá ná'á ne 'alu mo e 'ū peesi ne 'osi liliú ki hono 'api 'i Palemailá.

'I he hili ha ngaahi 'aho mei he mavahe atu 'a Mātení, na'e fanau'i 'e 'Ema Sāmita ha pēpē tangata 'a ia ne mo'ui pē 'i ha kī'i houa si'i pea mālōlō. Ne puke lahi 'a 'Ema peá ne mei mate pea na'e pau ai ke nofo ma'u 'a Siosefa 'i hono tafa'akí 'i he uike 'e ua 'o tokoni ki hono tokanga'i iá. 'I he taimi na'e sai ai 'a 'Emá, na'e kamata hoha'a 'a Siosefa kia Māteni Hālisi, 'a ia ne 'osi 'eni 'a e uike 'e tolu 'ene 'alu mo e 'ū peesi ne 'osi liliú. Na'e hanga 'e 'Ema 'o fakalotolahi'i 'a Siosefa ke ne 'alu ki Palemaila 'o kumi 'a Māteni.

Ko ia ne 'alu atu 'a Siosefa ki he 'api 'o 'ene ongo mātu'á 'i Palemaila peá ne fai ha fekau kia Māteni ke ha'u ke na talanoa. 'I he taimi na'e ha'u ai 'a Mahení, na'á ne kalanga, "Oiauē, kuó u fakamoleki hoku laumālié! Kuó u fakamoleki hoku laumālié!" Na'e puna hake 'a Siosefa mo ne kaila, "E Māteni, kuó ke fakamoleki 'a e 'ū la'i pēsí? Kuó ke maumau'i ho'o fuakavá, peá ke tuku ai ha fakamala'ia ki hoku 'ulú, pea pehē ki ho 'ulú?" (quoted in Lucy Mack Smith, *History of Joseph Smith*, p. 128). Na'e fakahā ange 'e Māteni na'á ne maumau'i 'ene palōmesí peá ne fakahā 'a e 'ū peesi ne 'osi liliú ki ha kakai kehe pea kuo mole pe kaiha'asi 'a e 'ū peesi ia 'e 116.

Na'e kalanga 'a Siosefa, "Kuo mole 'a e me'a kotoa pē! 'a e me'a kotoa pē! Ko e hā 'a e me'a te u faí? Kuó u faiangahala—he ko au ne u 'ahi'ahi 'a e māfimafi 'o e 'Otuá. Na'e totonu pē ke u fiemālie 'i he 'uluaki tali na'á ku ma'u mei he 'Eikí; he na'á ne fakahā mai 'oku 'ikai totonu ke mavahe 'a e 'ū pēsí mei hoku nimá" (quoted in Smith, p. 128).

Na'e fu'u faingata'a'ia lahi 'a Siosefa mo Māteni koe'uhí ko e mole 'o e peesi ne 'osi liliú. Na'e toe foki 'a Siosefa ki Hāmoni pea na'á ne lotu ai ki ha fakamolemole. Na'e 'ave 'e he 'āngelo ko Moloná 'a e 'ū peleti koulá pea mo e 'Ūlimí mo e Tūmemí 'i ha ki'i taimi nounou. Hili mei ai ha ki'i taimi nounou, ne toe fakamolemole'i 'e he 'Eikí 'a Siosefa koe'uhí ko 'ene fakatomala mo'oní, pea na'e toe fakafoki mai 'e Molonai 'a e 'ū peletí fakataha mo e 'Ūlimí mo e Tūmemí. Lolotonga 'a e taimi ko 'ení na'e ma'u ai 'e Siosefa 'a e ngaahi fakahā 'i he Tokāteline mo e Ngaahi Fuakava vahe 3 mo e 10.

Fakamatala'i ange na'e fakahā 'e he 'Eikí kia Siosefa kuo 'osi tākiekina 'e Sētane ha kakai anga-kovi ke nau 'ave 'a e 'ū pēsí. Pea 'oku fiema'u 'e he kakai ko 'ení ke nau hanga 'o liliu 'a e fakaleá koe'uhí ke 'oua na'a tui 'a e kakai ki he Tohi 'a Molomoná (vakai, T&F 10:10–19). Ne fekau'i 'a Siosefa ke 'oua na'á ne toe liliu 'a e kongá 'uluaki 'o e 'ū peletí (vakai, T&F 10:30–31). Na'e finangalo 'a e 'Eikí ke hoko 'a e me'á ni koe'uhí 'okú ne 'ilo'i 'a e me'a kotoa pē. Ko ia ai na'á ne fekau ki ha palōfita 'i he kuonga mu'á ko Molomona ke ne hiki ha fakamatala tatau 'o e me'a na'e 'i he 'ū peesi 'e 116 'i ha kongá 'e taha 'o e 'ū peleti koulá (vakai, Ngaahi Lea 'a Molomona 1:3–7). Ko ia ai na'e liliu 'e Siosefa 'a e kongá ko 'ení kae 'ikai toe liliu 'a e kongá na'e molé (vakai, T&F 10:38–42). Na'e 'ilo'i 'e Siosefa 'e 'ikai lava 'e Sētane mo e kau tangata anga-koví 'o ta'ofi 'a e ngāue 'a e Tamai Hēvaní (vakai, T&F 3:1; 10:43).

Ngaahi Fehu'i ke
Alea'i mo
Faka'aonga'i

Ako 'a e ngaahi fehu'i mo e ngaahi fakamo'oni folofola ko 'ení 'i ho'o teuteu'i ho'o lēsoní. Peá ke faka'aonga'i 'a e ngaahi fehu'i ko ia 'okú ke ongo'i 'e tokoni lelei ki he fānaú ke mahino kiate kinautolu 'a e folofolá pea mo faka'aonga'i 'a e ngaahi tefito'i mo'oni 'o e ongoongoleléi 'i he'enau mo'uí. 'E tokoni foki ho'o lau mo alea'i mo e fānau 'i he kalasí 'a e folofolá koe'uhí ke nau ma'u ha 'ilo fakafo'ituitui 'oku lahi angé.

- Ko e hā 'a e me'a na'e pau ke fai 'e Siosefa ka ne toki lava 'o liliú? (Na'e fiema'u ke ne ma'u 'a e tui, fa'a lotu, talangofua mo fa'a kātaki.)
- Na'e tu'o fiha 'a e kole 'a Siosefa Sāmita ki he 'Eikí ke fakangofua ke 'alu 'a Māteni Hālisi mo e 'ū peesi ne 'osi liliú? Ko e hā 'a e me'a na'e fakahā ange 'e he 'Eikí kia Siosefa 'i he'ene 'uluaki kole tu'o uá? Ko e hā 'a e me'a na'e fakahā ange 'e he 'Eikí 'i hono tu'o tolú?
- Ko e hā hono 'uhinga ne vilitaki ai pē 'a Māteni Hālisi 'i he kole kia Siosefa ke ne lotu ki ha ngofua 'i he taimi ko iá kuo 'osi tali "ikai" maí? Na'e anga fēfē 'a e

ilifia 'a Siosefa 'o lahi ange ki he tangatá 'i he 'Otuá? (T&F 3:7.) Ko e hā hono 'uhinga 'oku tau fa'a ilifia ai ki he fakakaukau 'a e ni'ihī kehē kiate kitautolú 'o kapau te tau talangofua ki he ngaahi fekau 'a e Tamai Hēvaní?

- 'Oku mou pehē ko e hā 'a e me'a na'e ako 'e Siosefa mei he me'a ni fekau'aki mo hono tali e finangalo 'a e Tamai Hēvaní? Ko e hā hono 'uhinga 'oku mahu'inga ai ke tau lotu ki he me'a 'oku lelei kiate kitautolú kae 'ikai ko e me'a 'oku tau fiema'ú? Ko e hā hono 'uhinga 'oku mahu'inga ai ke tau loto-lelei ki he tali 'a e Tamai Hēvaní ki he'etau ngaahi lotú?
- Ko e hā 'a e fa'ahinga ongo na'e ma'u 'e Siosefa 'i he mole 'a e 'ū peesi 'e 116? Ko e hā 'a e me'a na'e fakahā ange 'e he 'Eikí kia Siosefa ke ne fai? (T&F 3:10.) Ko e hā hono 'uhinga 'oku hoko ai 'a e fakatomalá ko ha tefito'i mo'oni makehe 'o e ongoongoleleí?
- Ko e hā 'a e me'a na'e fakahā kia Siosefa ke ne fai ke fakahala'i 'aki 'a e palani 'a kinautolu ko ia ne nau kaiha'asi 'a e 'ū peesi 'e 116? (T&F 10:30–31, 38–42.) Ko e hā hono 'uhinga 'o e pehē ko ia 'e "'ikai lava ke ta'ofi 'a e ngāue . . . 'o e 'Otuá'"? (T&F 3:1.)
- Ko e hā 'a e me'a 'oku fakahā mai 'e he 'Eikí 'i he Tokāteline mo e Ngaahi Fuakava 10:5 'a ia 'e tokoni'i ai kitautolu ke tau ikuna'i 'a e tākiekina 'a Sētané?

**Ngaahi
'Ekitiviti
Fakatupulakí**

Te ke lava 'o faka'aonga'i ha taha pe lahi hake 'o e ngaahi 'ekitiviti ko 'eni 'i ha fa'ahinga taimi pē lolotonga 'a e lēsoní, pe ko ha fakamanatu 'o e lēsoní, fakamatala fakanounou 'o e lēsoní, pe ko ha tukupā 'o e lēsoní.

1. Fakamatala'i ange 'oku totonu ke tau fakafanongo ki he tali 'a e Tamai Hēvaní 'i he taimi 'oku tau lotu ai pea tau muimui foki ki he'ene fakahinohinó. 'Oku lava 'o ha'u 'a e tali ki he'etau ngaahi lotú 'i he ngaahi founa lahi, hangē ko hano fakafou mai ia 'i he akonaki mei he mātu'á pe taki 'i he Siasí, mei hono lau 'o e folofolá, pe mei he fakafanongo ki he lēsoní pe lea 'i he lotú.

'Oku tali ma'u pē 'etau lotu fakamātoató, neongo 'oku 'ikai fa'a tali ia 'i he founa 'oku tau lotu ki ai. Koe'uhí 'e 'ikai lelei kiate kitautolu 'a e me'a ne tau kole ki ai, 'oku fa'a "'ikai" mai ai 'i he taimi 'e ni'ihī 'a e talí. 'I he taimi 'e ni'ihī 'oku " 'io" 'a e talí, pea 'oku tau ma'u ai ha ongo'i māfana, mo e nonga fekau'aki mo e me'a 'oku totonu ke tau faí. Pea 'i he taimi 'e ni'ihī ko e talí 'oku pehē mai ke "ki'i tatali si'i." 'Oku tali ma'u pē 'etau lotú 'i ha ngaahi founa 'oku finangalo 'a e Tamai Hēvaní 'oku lelei kiate kitautolú.

Kapau 'oku taau, fakahā ange ki he fānaú ha taimi na'e tali "'ikai" mai ai ha'o lotu fakamātoato peá ke fakaafe'i 'a e fānaú ke nau vahevahe ha me'a tatau ne hoko kiate kinautolu.

2. Faka'aliali 'a e fakatātā Ko e Lotu 'a Sīsū 'i Ketisemaní (Ngaahi Fakatātā 'o e Ongoongoleleí 227; 62175 900). Fakamatala'i ange ko Sīsū Kalaisí ko e fa'ifa'itaki'anga lelei taha ia ki hono tali 'o e finangalo 'a e Tamai Hēvaní. 'I he faka'osinga 'o e mo'ui fakamatelie 'a Sīsū Kalaisí, na'e 'osi 'ilo'i pē 'e Sīsū kuo hokosia 'a e taimi ke ne mamahi ai 'i ha mamahi lahi ke fakalelei ki he ngaahi angahala 'a e māmaní. Ko ia na'e hā'ele atu 'a Sīsū ki he Ngoue ko Ketisemaní peá ne tō ki he kekelé 'o ne lotu.

Kole ki ha taha 'o e fānaú ke ne lau le'o lahi mei he Mātiu 26:39 'a e me'a na'e folofola'aki 'e Sīsū 'i he'ene lotú: "A 'eku Tamai, kapau 'e fa'a fai, pea 'ave 'a e ipú ni 'iate au: kae 'oua na'a fa'iteliha pē au, ka ko koe pē."

Fakamatala'i ange na'e hā mai ha 'āngelo kia Sīsū ke foaki kiate ia ha mālohi fakalaumālie (vakai, Luke 22:43). Pea na'e tali 'e Sīsū 'a e finangalo 'a e Tamai Hēvaní; he na'a ne fakalelei ma'atautolu 'aki 'ene mamahi 'i he Ngoue ko Ketisemaní pea mo foaki 'ene mo'uí 'i he kolosí.

3. Hiki 'a e sētesi ko 'ení 'i he palakipoé: *"I he taimi 'oku fekau ai 'a e 'Eikí, fai ki ai."*

Fakamatala'i ange na'e ako 'a Siosefa Sāmita mei he'ene fehalaakí mo e ngaahi faingata'á. Pea neongo na'a ne fehanga'angai mo e me'a na'e ta'e 'amanekina 'i he taimi na'e mole ai 'a e 'ū peesi 'e 116, ka na'a ne ako ai 'a e mahu'inga 'o e talangofuá, fakatomalá, pea mo hono tali 'o e finangalo 'a e Tamai Hēvaní. Na'a ne ako ke fakafanongo ki he ngaahi ue'i 'a e Laumālié pea mo tupulaki 'i hono mālohi ke faka'aonga'i 'a e 'Ūlimí mo e Tūmemí. Pea na'e lava ke ne pehē 'i he konga ki mui mai 'i he'ene mo'uí, "Oku ou fokotu'u 'eni ko 'eku laó ia: *I he taimi 'oku fekau ai 'a e 'Eikí, fai ki ai.*" (*History of the Church, 2:170*).

Fekau ki he tamasi'i pe ta'ahine taki taha ke ne hiki fakatatau 'a e konga lea ko 'ení ki ha la'i pepa ke nau 'alu mo ia ki 'api.

4. Fakamatala'i ange neongo na'e fakamoleki 'e Māteni Hālisi 'a e 'ū peesi 'e 116 ne 'osi liliú, ka na'a ne fakatomala peá ne hoko atu ke fai ha ngaahi foaki mahu'inga ki he Siasí. Na'e 'ikai foki ke toe tali ke ne tokoni kia Siosefa 'i hono liliu 'o e 'ū peleti koulá, ka na'a ne fakatau ki mui ai 'a e konga 'o hono fāmá ke tokoni ki hono totongi 'a e paaki 'o e Tohi 'a Molomoná. Na'a ne kau foki 'i he Kau Fakamo'oni 'e Toko Tolu ki he Tohi 'a Molomoná peá ne fakamo'oni ki he mo'oni 'o e tohí 'i he kotoa 'o 'ene mo'uí. Faka'ali'ali ki he fānaú 'a e "Ko e Fakamo'oni 'o e Kau Fakamo'oni 'e Toko Tolú" 'a ia 'oku paaki 'i he konga ki mu'a 'o e Tohi 'a Molomoná.
5. Tuku ke hanga 'e he fānaú 'o faka'ali'ali 'a e ngaahi fakatātā mei he 'ū lēsoni 'e ono ki mu'a 'o e tohi lēsoni ko 'ení 'i he'enua toe talanoa ki he ngaahi me'a na'e hoko 'oku fakahā mai 'e he ngaahi fakatātaá.

Faka'osí

Fakamo'oni	Fakahā ho'o loto hounga'ia ki he Palōfita ko Siosefa Sāmitá pea mo 'ene ngaahi feinga ke liliu 'a e Tohi 'a Molomoná. Fai ha'o fakamo'oni 'e tāpuaki'i kitautolu 'i he'etau tali 'a e finangalo 'o e Tamai Hēvaní ma'atautolú pea mo fai 'a e me'a 'okú ne finangalo ke tau faí.
Laukonga 'oku Fokotu'u atu ke Fai mai 'Apí	Fokotu'u ange ki he fānaú ke nau ako 'a e Tokāteline mo e Ngaahi Fuakava 3:1–3 pea mo e 10:1–5 'i 'api ke hoko ia ko ha fakamanatu 'o e lēsoni ko 'ení.
Me'a 'oku Fokotu'u Atu ke Vahevahe mo e Fāmilí	Poupou'i 'a e fānaú ke nau vahevahe mo honau fāmilí ha konga pau 'i he lēsoní, hangē ko ha fo'i talanoa, fehu'i, pe 'ekitiviti he lēsoní, pe ko hono lau mo honau fāmilí 'a e "Laukonga 'oku Fokotu'u Atu ke Fai mei 'Apí". Fakaafe'i ha taha 'o e fānaú ke ne fai 'a e lotu tukú.

‘Ū Hingoa ‘o e Tohi ‘a Molomoná

1. КНИГА МОРМОНА

7. TE BUKA
A MOROMONA

2. HET
BOEK VAN MORMON

8. EL
LIBRO
DE
MORMÓN

3. MORMON
BINAALTSOOS

9. 摩門經

4. モルモン書

10. LE
LIVRE DE MORMON

5. DAS BUCH MORMON

11. พระคัมภีร์มอรมอน

6. 몰몬경

12. THE
BOOK OF MORMON

10. Lea faka-Falanisee	7. Lea faka-Tahiti	4. Lea faka-Siapani	1. Lea faka-Lusia
11. Lea faka-Taleni	8. Lea faka-Sepeni	5. Lea faka-Siamane	2. Lea faka-Holani
12. Lea faka-Pilitani	9. Lea faka-Saina	6. Lea faka-Kolea	3. Lea faka-Navahoe

Ko Hono Liliu 'e Siosefa Sāmita 'a e 'Ū Peleti Koulá

Lēsoni
7

Taumu'á

Ke tokoni'i 'a e fānaú ke mahino kiate kinautolu mo nau 'ilo'i 'a e tākiekina 'o e Laumālie Mā'oni'oni' pea mo nau holi ke taau mo 'ene takauá.

Teuteú

1. Ako 'i he fa'a lotu 'a e Siosefa Sāmita 2:66–67; fakamatala fakahisitōlia 'oku 'oatu 'i he lēsoni ko 'eni; pea mo e Tokāteline mo e Ngaahi Fuakava 5:30, 34; 6:14–23; 8:1–3; 9:3–9; 10:4. Hili iá peá ke ako 'a e lēsoni mo ke fili pe 'e anga fēfē ho'o fiema'u ke ke ako'i ki he fānaú 'a e ngaahi fakamatala fakafolofolá mo e ngaahi fakamatala fakahisitōliá. (Vakai, "Teuteu'i ho'o Lēsoni", pp. vi–vii, mo e "Ako'i 'a e Ngaahi Fakamatala Fakafolofolá mo e Ngaahi Fakamatala Fakahisitōliá", pp. vii–ix.)
2. Laukonga 'oku tānaki atú: *Ko e Ngaahi Tefito'i Mo'oni 'o e Ongoongolelei* (31110 900), vahe 7.
3. Fili 'a e ngaahi fehu'i fealēlea'aki mo e ngaahi 'ekitiviti fakatupulaki ko ia 'e fakakau mai ai 'a e fānaú mo tokoni'i lelei kinautolu ke nau a'usia 'a e taumu'a 'o e lēsoni.
4. Ngaahi nāunau 'oku fiema'ú:
 - a. Tokāteline mo e Ngaahi Fuakava ke taki taha 'a e fānaú.
 - e. Ko ha Mata'itofe Mahu'inga.
 - f. Kii letiō siisi'i (pe ko ha fakatātā 'o ha letiō).
 - h. Fakatātā 5–2, Ko Siosefa Sāmita (Ngaahi Fakatātā 'o e Ongoongolelei 400; 62449 900); fakatātā 5–14, Ko hono Liliu 'e Siosefa Sāmita 'a e 'Ū Peleti Koulá.

Fokotu'u ki he Founga Fai 'o e Lēsoni

'Ekitiviti ke Takiaki'i
'Aki e Tokangá

Fakaafei ha taha 'o e fānaú ke ne fai 'a e fua lotú.

Faka'al'i'ali ki he fānaú 'a e letioó kae 'oua 'e fakamo'ui (hanga 'o fakafe'unga 'a e fealēlea'aki ki ha'o fiema'u 'o kapau 'oku ke 'omai ha fakatātā 'o e letioó). Fehu'i ange ki he fānaú pe te nau lava 'o fanongo ki he me'a 'oku tala maí, pea mou alea'i nounou 'a e 'uhinga 'oku 'ikai te nau lava ai 'o fanongo ki ha me'á. Fakamo'ui 'a e letioó kae 'oua na'á ke 'ai ke lea mai 'a e letioó. Fakamahino'i ange 'oku 'osi fakamo'ui 'a e letioó, ka 'oku te'eki ai ke lava 'a e fānaú 'o fanongo ki he me'a 'oku fanongonongó.

- Ko e hā 'a e me'a kuo pau ke tau fai ki mu'a pea tau lava ke fanongo fakalelei ki he letioó?

Tokoni'i 'a e fānaú ke mahino kiate kinautolu 'oku tatau 'a e fakafanongo ki he Laumālie Mā'oni'oni' mo e fakafanongo ki ha letioó. Ki mu'a pea tau fanongo ki he me'a 'oku finangalo 'a e Tamai Hēvaní ke tau 'ilo'i, kuo pau ke tau fakaongo ki he Laumālie Mā'oni'oni'. Fakamatala'i ange ko e ngaahi huafa kehe 'o e Laumālie Mā'oni'oni' 'a e Laumālie Toputapú pe ko e Laumālie ia 'o e Mo'oni

(vakai, T&F 6:15). Kole ange ki he fānaú ke nau fakafanongo ki he lēsoní ke nau 'ilo ai ki he founa na'e tokoni ai 'a e Laumālie Mā'oni'oni kia Siosefa Sāmita mo 'Ōliva Kautelé.

Ngaahi Fakamatala
Fakafolofolá mo e
Ngaahi Fakamatala
Fakahisitōliá

Ako'i ki he fānaú ke mahino kiate kinautolu pea mo nau 'ilo'i 'a e tākiekina 'o e Laumālie Mā'oni'oni, 'o hangē ko hono fakamatala'i atu 'i he Tokāteline mo e Ngaahi Fuakava 6:14–23; 8:1–3; 9:3–9, Siosefa Sāmita 2:66–67, pea mo e fakamatala fakahisitōlia ko 'eni. Hanga 'o faka'aliali 'a e ngaahi fakatātaá 'i he taimi totonu.

Na'e 'ave 'e he 'āngelo ko Moloná 'a e 'ū peleti koulá fakataha mo e 'Ūlimí pea mo e Tūmemí meia Siosefa Sāmita 'i ha kīi taimi nounou koe'uhí ko e mole 'a e 'ū peesi 'e 116 (vakai, lēsoni 6). Ka na'e toe fakafoki mai 'a e ngaahi me'á ni 'i he hili 'a e fakatomala 'a Siosefá. Pea 'i he hokohoko atu 'a e liliu 'a Siosefá, na'á ne 'ilo'i ai na'e 'ikai ke ne ma'u ha taimi fe'unga ke tokanga'i hono fāmili mo e fāmá pea ne kei liliu pē 'o vave hangē ko ia ko 'ene fiema'ú. Na'e toe tuai foki 'a e liliu 'a Siosefá koe'uhí na'e 'ikai ha'ane tangata tohi ke ne tohi 'a 'ene liliú. He na'e 'ikai toe tuku ke hoko 'a Māteni Hālisi ko ha tangata tohi 'a Siosefa. Na'e fa'a hoko pē 'a 'Ema 'i he taimi 'e ni'ihi ko ha taha tohi, ka na'e 'i ai 'a 'ene ngāue makehe ia kuo pau ke ne fai. Na'e 'ilo'i 'e Siosefa 'oku 'ikai vave 'a e liliú 'o hangē ko 'ene fiema'ú, ko ia ai na'á ne lotu mo kole tokoni ki he Tamai Hēvaní. Lau le'o lahi 'a e tali e 'Eikí 'i he Tokāteline mo e Ngaahi Fuakava 10:4. Hili mei ai ha māhina sīi na'e fekau kia Siosefa ke tuku 'ene liliú kae 'oua kuo fakahā ange 'e he 'Eikí ke ne toe kamata liliu. Pea na'e tala'ofa ange 'e he 'Eikí kia Siosefa 'o kapau te ne fai 'eni, 'e foaki ange 'e he 'Eikí ha tokoni ki hono fai 'o e liliú (vakai, T&F 5:30, 34).

'I he taimi ko 'eni, na'e lolotonga faiako ha kīi talavou ko 'Ōliva Kautele 'i Palemaila 'i Niu 'loake, pea na'á ne nofo 'i he 'api 'a e ongo mātu'a 'a Siosefa Sāmitá. Na'e anga maheni 'aki 'i he taimi ko iá ke nofo 'a e kau faiakó 'i he 'api 'o 'enau fānaú akó 'a ia ko e totongi ia 'o 'enau akó. Pea 'i he lolotonga nofo 'a 'Ōliva 'i he 'api 'o e fāmili Sāmitá, na'á ne fanongo ai 'o fekau'aki mo Siosefa Sāmita pea mo e 'ū peleti koulá. Na'á ne fai ha ngaahi fehu'i fekau'aki mo e 'ū peleti koulá, ka na'e 'ikai fiema'u 'e he fāmili Sāmitá ke nau fakamatala kiate ia 'a e 'ū peletí koe'uhí na'e fakatanga'i kinautolu ki mu'a atu 'e he kakai ko ia ne nau fakahā ki ai 'a e 'ū peletí.

Ka 'i he taimi ne maheni mo falala ai 'a e fāmili Sāmitá kia 'Ōlivá, na'e fakamatala'i ange 'e Siosefa Sāmita ko e Lahi (tangata'eiki 'a e Palōfitá) kia 'Ōliva 'a e me'a 'okú ne 'ilo'i fekau'aki mo e 'ū peleti koulá. Na'e fakakaukau 'a 'Ōliva 'i he ngaahi 'aho lahi fekau'aki mo e me'a na'e fakamatala'i ange kiate iá pea na'e faifai pea ne fai ha lotu. Na'á ne ongo'i heni ha fakapapau ko Siosefa Sāmitá ko ha palōfita ia 'a e 'Otuá (vakai, T&F 6:22–23) pea ne ofo 'i he'ene ongo'i te ne hoko ko ha tangata tohi 'a Siosefa Sāmitá.

Na'e fiema'u 'e 'Ōliva ke ne fetaulaki mo Siosefa, ko ia ai na'á ne fononga mo Samuela Sāmita 'a ia ko e tehina 'o Siosefa ki Hāmoni 'i Penisilivēnia, 'a ia na'e nofo ai 'a Siosefa mo 'Emá. 'I he taimi na'e a'u atu ai 'a 'Ōlivá, na'e 'ilo'i 'e Siosefa ne fekau'i ange 'e he 'Eikí 'a 'Ōliva ke ne tokoni 'i hono liliu 'o e Tohi 'a Molomoná. Pea na'e pōtalanoa ai 'a Siosefa mo 'Ōliva kae 'oua leva kuo vālena 'a e poó pea na'e loto leva 'a 'Ōliva ke ne hoko ko ha tangata tohi 'a Siosefa. Na'e hiki heni 'e 'Ōliva 'a e me'a na'á ne a'usia 'i he'ene hoko ko ha tangata tohi 'o pehē: "Ko e ngaahi 'aho 'eni 'e 'ikai ngalo 'i ha taimi—ko e nofo 'i he onгона mai ha le'o 'oku fakalea'i 'e ha fale'i mei he langí. . . . Ne u fai atu ai pē ta'e tuku 'i he 'aho ki

he 'aho 'a hono tohi 'o e me'a mei hono ngutú 'i he'ene liliu 'aki 'a e 'Ūlimí mo e Tūmemí . . . 'a e hisitōlia pe tohi fakamatala 'oku ui 'Ko e Tohi 'a Molomoná' " (fakamatala fakanounou 'o e Siosefa Sāmita 2:71).

Na'e 'ilo'i 'e Siosefa he 'ikai te ne lava 'o fai ha liliu kapau he 'ikai kau ki ai e tokoni 'a e Laumālie Mā'oni'oni. Pea 'i he pongipongi 'e taha na'a ne 'ita kia 'Ema koe'uhí ko ha me'a na'a ne fai. 'I he taimi na'a ne feinga ai ke liliú na'a ne fakatokanga'i na'e 'ikai te ne lava 'o liliu. Ko ia na'a ne hū atu ki tu'a ki he loto ngoue'angá 'o lotu mo fehu'i ki he 'Eikí pe ko e hā hono 'uhinga 'oku 'ikai ai te ne toe lava 'o liliú. Na'a ne fakatokanga'i ai 'oku fiema'u ia ke ne fakalelei mo 'Ema ki mu'a peá ne toki lava 'o ma'u e tokoni 'a e Laumālie Mā'oni'oni. Ko ia ai na'a ne foki mai ki fale 'o kole fakamolemole kia 'Ema pea na'a ne toe lava ke hoko atu 'a 'ene liliú.

Na'e toe vave ange foki hono liliu 'o e Tohi 'a Molomoná koe'uhí ko e tokoni 'a 'Ōlivá. Pea 'i he hili ha'ane ngāue ko ha tangata tohi 'i ha kī'i taimi nounou, na'e fiema'u 'e 'Ōliva ke ne fai 'a e liliú. Ko ia na'e fakangofua ange ke ne liliu ka na'e 'ikai te lava 'o fai 'a e liliú. Na'e pehē 'e 'Ōliva ia 'e foaki kiate ia 'a e poto ke liliú 'aki ha'ane kole pē ki he Tamai Hēvaní, ka na'a ne ako 'o 'ilo'i 'oku fiema'u ki ai 'a e feinga lahi 'i he faka'atamai mo e fakalaumālie. Pea 'oku ha'u 'a e poto ko ia ke liliú 'i he ue'i 'a e Laumālie Mā'oni'oni.

Alea'i mo e fānaú 'a e founga ki hono fai ha ngaahi fili 'a ia na'e fakahā kia 'Ōliva Kautele 'ia Siosefa Sāmita 'i he Tokāteline mo e Ngaahi Fuakava 9:8–9:

1. 'Ilo'i 'i ho 'atamaí 'a e palōpalemá pe fo'i fehu'i peá ke fakakaukau ki he founga te ke lava ai 'o fakalelei'i 'a e palōpalemá pe tali 'a e fehu'i.
2. Fili pe ko e hā 'a e me'a 'oku totonu ke ke faí.
3. Fehu'i ki he Tamai Hēvaní pe 'oku tonu ho'o filí.
4. Fakafanongo 'aki ho lotó mo e 'atamaí pea kapau 'oku tonu ho'o filí, 'e 'oatu 'e he Laumālie Mā'oni'oni ha ongo nonga. Kapau leva 'oku hala ho'o filí, he 'ikai te ke ongo'i lelei fekau'aki mo ia, pea 'oku fiema'u ia ke ke fai ha fili kehe.

Fakamatala'i ange ko e founga 'eni na'e totonu ke faka'aonga'i 'e 'Ōliva Kautele 'i he taimi na'a ne feinga ai ke liliú. Ko ha founga ia te tau lava 'o faka'aonga'i pea kapau te tau muimui 'i he ngaahi sitepu ko 'ení, 'e tokoni mai 'a e Laumālie Mā'oni'oni ke tau fai 'a e ngaahi fili tonú.

Ngaahi Fehu'i ke
Alea'i mo
Faka'aonga'i

Ako 'a e ngaahi fehu'i mo e ngaahi fakamo'oni folofola ko 'ení 'i ho'o teuteu ho'o lēsoní. Peá ke faka'aonga'i 'a e ngaahi fehu'i ko ia 'okú ke ongo'i 'e tokoni lelei ki he fānaú ke mahino kiate kinautolu 'a e folofolá pea nau faka'aonga'i 'a e ngaahi tefito'i mo'oni 'o e ongoongolelei 'i he'enu mo'uí. 'E tokoni foki ho'o lau mo alea'i mo e fānaú 'i he kalasí 'a e folofolá koe'uhí ke nau ma'u ha 'ilo fakafo'ituitui 'oku lahi angé.

- Ko e hā hono 'uhinga ne fiema'u tokoni ai 'a Siosefa 'i he liliu 'o e 'ū peleti koulá? Ko e hā 'a e me'a na'e fai 'e Siosefa fekau'aki mo e palōpalema ko 'ení? Na'e anga fēfē hono tali 'a e ngaahi lotu 'a Siosefá? Ko e hā 'a e me'a te tau lava 'o fai 'i he taimi 'oku 'i ai ai ha'atau palōpalemá? Fakaafe'i 'a e fānaú ke nau talanoa fekau'aki mo e founga 'oku tali ai 'e he Tamai Hēvaní 'a 'enu lotú.
- Ko e hā 'a e me'a na'e fai 'e 'Ōliva Kautele ke ne ma'u ai ha fakamo'oni ko ha palōfita 'a Siosefa Sāmitá? (T&F 6:14.) 'E anga fēfē ha'atau ma'u ha fakamo'oni ko ha palōfita 'a Siosefa Sāmitá? 'E anga fēfē ha'atau ma'u ha fakamo'oni ki he mo'oni 'o e Tohi 'a Molomoná? (Vakai, 'ekitiviti fakatupulaki 6.)

- Na'e anga fēfē hono tali 'o e ngaahi lotu 'a 'Ōliva Kautelē 'i he taimi na'á ne lotu ai ke ne 'ilo'i pe ko ha palōfita 'o e 'Otuá 'a Siosefa Sāmitá? (T&F 6:15, 23.) Ko e hā mo ha toe founa kehe 'oku tali ai 'e he Tamai Hēvaní 'a 'etau ngaahi lotú? Fakamanatu ki he fānaú 'oku fa'a ha'u 'a e tali ki he'etau lotú 'i he ongo'i nonga.
- Ko e hā 'a e me'a na'e fakahā kia 'Ōliva Kautele kuo pau ke ne fai ka ne lava 'o liliú? (T&F 9:8–9.) 'E anga fēfē ha'atau faka'aonga'i 'a e akonaki ko 'ení 'i he'etau mo'uí?
- Ko e hā 'a e me'a kuo pau ke tau fai ke teuteu'i ai kitautolu ke tau ma'u 'a e tokoni 'a e Laumālie Mā'oni'oni? (Vakai, 'ekitiviti fakatupulaki 2.) 'Oku anga fēfē ha'atau 'ilo'i 'a e taimi 'oku tau ongo'i ai e ue'i 'a e Laumālie Mā'oni'oni? (T&F 6:23; 8:2–3; mo e 9:8–9; vakai, 'ekitiviti fakatupulaki 3 mo e 4.)

**Ngaahi
'Ekitiviti
Fakatupulakí**

Te ke lava 'o faka'aonga'i ha taha pe lahi hake 'o e ngaahi 'ekitiviti ko 'ení 'i ha fa'ahinga taimi pē lolotonga 'a e lēsoní pe ko ha fakamanatu lēsoni, fakamatala fakanounou 'o e lēsoní, pe tukupā 'o e lēsoní.

1. Fakamatala'i ange 'i he taimi na'e liliu ai 'e Siosefa Sāmita 'a e Tohi 'a Molomoná, na'á ne lau le'o lahi 'a e leá, pea hanga leva 'e he'ene tangata tohí 'o hiki 'a 'ene leá. 'Oku fa'a fakamavahevehe'i 'i he taimi 'e ni'ihí 'a Siosefa mo 'ene tangata tohí 'aki ha me'a vahevahe pea 'ikai lava ai ke na fesiofaki.

Hanga 'o tuku ha me'a vahevahe 'i he loto mālie 'o ha tēpile he loki akó pe falikí (hangē ko 'ení, 'e lava ke pukepuke 'e ha ongo tamaiki ha kii pulupulu pe tupenu pe ko ha la'i pepa fefeka). Fekau ki ha taha 'o e fānaú ke ne tangutu 'i he tafa'aki 'e taha 'o e me'a vahevahé pe lau māmālie ha fo'i veesi nounou mei he Tohi 'a Molomoná kae tangutu ha taha 'i he tafa'aki 'e taha 'o e me'a vahevahé 'o hiki 'a e me'a 'oku lau mai 'e he taha ko eé. Hili iá pea toe lau mai 'e he taha 'okú ne tohí 'a e me'a na'á ne hikí koe'uhí ke fakapapau'i 'e he taha 'okú ne lau atú 'oku tohi totonu 'a e me'a 'okú ne lea'akí. (Te ke lava pē 'o 'ai ke toko lahi 'a e kau tangata tohí koe'uhí ke lava 'o kau kotoa mai 'a e fānaú 'oku nau fie kaú.)

2. Hanga 'o tā ha kōlomu 'e ua 'i he palakipoé pea fakahingoa 'a e taha ko e *Fakaafe'i 'a e Laumālié* pea taha ko e *Fakalotomamahi'i 'a e Laumālié*. Tokoni'i 'a e fānaú ke mahino kiate kinautolu 'oku mahu'inga 'aupito 'a e Laumālié (Laumālie Mā'oni'oni) 'i he'etau mo'uí. Fakamatala'i ange 'oku hanga 'e he ngaahi me'a leleí 'o fakaafe'i mai 'a e Laumālié ki he'etau mo'uí kae hanga 'e he ngaahi me'a 'oku koví 'o fakamamahi'i 'a e Laumālié peá ne fakatupu ke mavahe ia meiate kitautolu (vakai, Molonai 7:12–13). Kole ange ki he fānaú ke nau fakakaukau ki ha ngaahi ngāue ke hiki 'i he kōlomu taki taha, hangē ko e fanongo ki he mūsika leleí mo e anga-leleí 'i lalo he *Fakaafe'i 'a e Laumālié* pea ko e kē mo e ta'e faitotonu 'i lalo he *Fakamamahi'i 'a e Laumālié*.

Fakamatala'i ange 'e hanga 'e he Laumālie Mā'oni'oni 'o ako'i, fakanonga, malu'i, fakamālohia, mo tataki kitautolu (vakai, *Ko e Ngaahi Tefito'i Mo'oni 'o e Ongoongoleleí* [31110 900], vahe 7), ka kuo pau ke tau fai 'a e ngaahi me'a ko ia 'e fakaafe'i ai ia ke kei nofo'i 'iate kitautolú kae lava ke tau ma'u 'a 'ene tokoní.

3. Fekau 'a e fānaú ke nau kumi hake 'a e Tokāteline mo e Ngaahi Fuakava 8:2,

pea tuku ki ha taha 'o e fānaú ke ne lau le'ō lahi ia. Alea'i 'a e founga 'e lava ai 'e he tamasi'i pe ta'ahine taki taha 'o ma'u ha fakahā fakafōituitui 'i he'ene fakafanongo ki he ngaahi ue'i 'a e Laumālie Mā'oni'oni. Vahevahe ha me'a na'e hoko kiate koe 'a ia na'e hanga ai 'e he Laumālie Mā'oni'oni 'o tataki koe, pea ke fakaafe'i 'a e fānaú ke nau vahevahe atu ha me'a tatau ne hoko kiate kinautolu.

4. Fakamatala'i ange 'oku tau ma'u ha ongo makehe 'i he taimi 'oku 'iate kinautolu ai 'a e Laumālie pea mo e taimi 'oku 'ikai ke 'iate kinautolu ai 'a e Laumālie pe ko e taimi 'oku tākiekina ai kinautolu 'e Sētané. Lau 'a e ngaahi fakamatala 'i laló pea kole ange ki he fānaú ke nau tu'u 'i he taimi 'oku fakahā atu ai 'e he fakamatalá ha fa'ahinga ongo 'oku tau ma'u 'i he taimi 'oku 'iate kinautolu ai 'a e Laumālie, pea tangutu ki lalo 'i he taimi 'oku fakahā atu ai 'e he fakamatalá 'a e fa'ahinga ongo 'oku tau ma'u 'i he taimi 'oku 'ikai ai ke 'iate kinautolu ai 'a e Laumālie.

- 'Okú ke ongo'i fiefia mo nonga.
- 'Okú ke ongo'i siokita.
- 'Okú ke ongo'i 'ofa.
- 'Oku faingofua hono fakalotosi'i koé.
- 'Okú ke fie fakafiefia'i 'a e ni'hi kehé.
- 'Okú ke fie fai ha sauni.
- 'Okú ke fa'a fakamolemole mo 'ofa.
- 'Okú ke ongo'i fiefia 'i he taimi 'oku failelei ai 'a e ni'hi kehé.

5. Hiki 'i ha 'ū la'i pepa kehekehe ha ngaahi 'ekitiviti te ne fakaafe'i 'a e Laumālie pea 'e lava foki 'e he fānaú 'o fakatātaa'i. Hanga 'o tuku 'a e 'ū la'i pepá 'i ha me'a fa'o'anga pea fekau ki he tamasi'i pe ta'ahine taki taha ke ne fili ha la'i pepa pea fakatātaa'i 'a e 'ekitiviti 'oku hiki atu ai kae feinga 'a e toenga 'o e fānaú ke 'ilo'i pe ko e hā 'a e fo'i 'ekitiviti'i.

Ngaahi 'ekitiviti 'e ala faka'aonga'i:

- Lau 'a e folofolá.
- Lotu.
- Fai ha ngāue-'ofa pe ngāue tokoni (hangē ko hano fufulu 'o e 'ū me'a ngaohi ka'i pe va'inga mo ha ki'i pēpē).
- Tangutu 'apasia 'i he lotú.

Te ke lava 'o fekau ki he fānaú ke nau fili ha taha 'o e ngaahi 'ekitiviti ko 'eni ke nau fai 'i he lolotonga 'a e uiké. 'Oange ki he fānaú ha pepa mo e peni vahevahe koe'uhí ke nau lava 'o hiki hifo 'a e me'a ne nau filí, pea tala ange ki he fānaú ke nau hanga 'o tuku 'enau la'i pepá 'i ha feitu'u te nau lava 'o mamata ki ai pea 'e lava ai 'o fakamanatu kiate kinautolu ke fai 'enau ngāué.

6. Hiva'i pe lau 'a e lea 'o e "Kumi, Fakalaulauloto pea Lotu" (*Tohi Hiva 'a e Fānaú*, p. 109). Pea mou alea'i 'a e me'a 'oku ako'i mai 'e he hiva ke tau fai ke ma'u ai ha fakamo'oni (mahalo 'e fiema'u ke ke fakamatala'i ange ko hono 'uhinga 'o e *fakalaulaulotó* ke ako pe fakakaukau fakamātoato ki ai).

7. Tokoni'i 'a e fānaú ke mahino kiate kinautolu 'oku 'ikai ke tau fanongo 'oku

lea le'ō lahi mai 'a e Laumālie Mā'oni'oni. Ka 'oku fa'a 'omi 'e he Laumālie Mā'oni'oni ha fa'ahinga ongo pe tuku ha ngaahi fakakaukau ki hotau 'atamaí fekau'aki mo e me'a 'oku totonú.

Faka'osi

Fakamo'oni

Vahevahe ho'ō fakamo'oni fekau'aki mo e tākiekina 'a e Laumālie Mā'oni'oni 'i ho'ō mo'uí 'i hono tokoni'i koe ke ke ma'u ha fakamo'oni mo 'oatu ha nonga mo e fakahinohino. Tokoni'i 'a e fānaú ke mahino kiate kinautolu 'a e tāpuaki lahi 'oku tau ma'u 'i he Laumālie Mā'oni'oni.

Poupou'i 'a e fānaú ke nau kole ki he'enau mātu'á ke nau vahevahe ha me'a ne nau a'usia 'i he Laumālie Mā'oni'oni.

Laukonga 'oku
Fokotu'u Atu
ke Fai mei 'Apí

Fokotu'u ange ki he fānaú ke nau ako 'a e Tokāteline mo e Ngaahi Fuakava 8:2–3 'i 'api ke hoko ia ko ha fakamanatu 'o e lēsoni ko 'ení.

Me'a 'oku Fokotu'u
Atu ke Vahevahe
mo e Fāmilí

Poupou'i 'a e fānaú ke nau vahevahe mo honau fāmilí ha kongā pau 'o e lēsoní, hangē ko ha fo'i talanoa, fehu'i, pe 'ekitiviti 'i he lēsoní, pe ko hono lau mo honau fāmilí 'a e "Laukonga 'oku Fokotu'u Atu ke Fai mei 'Apí."

Fakaafe'i ha taha 'o e fānaú ke ne fai 'a e lotu tukú.

Ko Hono Toe Fakafoki Mai 'o e Lakanga Fakataula'eikí

Lēsoni

8

Taumu'á

Ke tokoni'i 'a e fānaú ke mahino kiate kinautolu 'a e mahu'inga 'o e mafai e lakanga fakataula'eikí pea ma'u mo ha holi ke taau mo e ngaahi ouau pea mo e ngaahi tāpuaki 'o e lakanga fakataula'eikí.

Teuteú

1. Ako 'i he fa'a lotu 'a e Siosefa Sāmita 2:68–74 (kau ki ai mo e fakamatala faka'āuliliki ki he veesi 71); Tokāteline mo e Ngaahi Fuakava 13; 27:7–8, 12; mo e 128:20 (sētesi faka'osi); Ko e Tefito 'o e Tui 1:5; pea mo e ngaahi fakamatala fakahisitōlia 'oku 'oatu 'i he lēsoni ko 'ení. Hili iá peá ke ako 'a e lēsoní mo ke fili pe 'e anga fēfē ho'o fiema'u ke ako'i ki he fānaú 'a e ngaahi fakamatala fakafolofolá mo e ngaahi fakamatala fakahisitōliá. (Vakai, "Teuteu'i ho'o Lēsoní," pp. vi–vii, mo e "Ako'i 'o e Ngaahi Fakamatala Fakafolofolá mo e Ngaahi Fakamatala Fakahisitōliá," pp. vii–ix.)
2. Laukonga 'oku tānaki atú: Mātiu 4:18–22 mo e 3 Nífa'i 11:18–28, 33–34.
3. Fili 'a e ngaahi fehu'i fealēlea'aki mo e ngaahi 'ekitiviti fakatupulaki ko ia 'e fakakau mai ai 'a e fānaú pea mo tokoni'i lelei kinautolu ke nau a'usia 'a e taumu'a 'o e lēsoní.
4. Ngaahi nāunau 'oku fiema'ú:
 - a. Tokāteline mo e Ngaahi Fuakava pea mo e Mata'itofe Mahu'inga ke taki taha 'a e fānaú.
 - e. Tohi Tapu mo ha Tohi 'a Molomona.
 - f. Ko ha me'i afo fute 'e ua.
 - h. Ko ha 'ū me'a 'e tolu pe fā 'oku lava 'o fokotu'utu'u, hangē ko ha 'ū tohi, 'ū kongokonga papa, pe sēniti maka.
 - i. Fakatātā 5–15, Ko Hono Foaki 'e Sione Papitaiso 'a e Lakanga Taula'eiki Faka-Éloné (Ngaahi Fakatātā 'o e Ongoongolelei 407; 62013 900); fakatātā 5–16, Ko Hono Fakafoki Mai 'o e Lakanga Taula'eiki Faka-Melekisētekí (Ngaahi Fakatātā 'o e Ongoongolelei 408; 62371 900).

Fokotu'u ki he Founga Fai 'o e Lēsoní

Fakaafei ha taha 'o e fānaú ke ne fai 'a e fua lotú.

'Ekitiviti ke Takiaki'i
'Aki e Tokangá

Kole ange ki he fānaú ke nau tautaufetongi 'i hono fai 'o e ngaahi me'a ko 'ení 'aki honau nimá:

- 'Ai ha fo'i fakapona 'i he me'i afó.
- Fokotu'utu'u pea veteki ha ngaahi 'ū me'a.
- Fisipaa'i ho nimá.
- Hiki ho hingoá 'i he palakipoé.
- Lulululu mo e faiakó.
- Tangutu 'o fakafehauaki ho nimá 'i ho fungá.

Kapau 'oku tokolahi ho'o kalasí, 'e lava 'o toutou fai 'a e 'ekitiviti ko 'ení. Hanga 'o vahevahe 'a e kalasí ki he ongo timi 'e ua pea 'oange ki he ongo timi 'a e ngaahi me'a 'oku fiema'u ke nau faka'aongaí. Fekau leva ki ha taha 'i he ongo timi ke ne fai 'a e 'u me'a 'e ono 'oku fakahā atu ke fai pea toki fai leva 'e he taha hokó 'a e me'a tatau. (Feinga ke 'oua na'a toe laka hake 'i he miniti 'e nima 'a e 'ekitiviti ko 'ení.)

Fakamahino'i ange 'oku tau fai 'i he 'aho kotoa pē ha ngaahi me'a 'aki hotau nimá. Fakamatala'i ange 'oku fai 'e he kakai tangata mo e tamaiki tangata kotoa pē 'oku nau ma'u 'a e lakanga fakataula'eikí ha ngaahi me'a mahu'inga 'aki honau nimá.

- Ko e hā ha ngaahi me'a mahu'inga 'oku fai 'e he kau ma'u lakanga fakataula'eikí 'aki honau nimá 'i he taimi 'oku nau faka'aongaí ai 'a honau mafai lakanga fakataula'eikí? ('E lava 'o kau atu ki he ngaahi talí 'a e faingāué, papitaisó, fakamo'ui 'o e mahakí, teuteu'i mo tufaki atu 'a e sākalamēnití, pea mo fakanofu (foaki) 'a e me'a-foaki 'o e Laumālie Mā'oni'óní.)
- 'Oku lava nai 'e he taha kotoa pē 'o fai 'a e ngaahi me'a ni 'aki honau nimá? ('Ikai. Fakamatala'i ange kuo pau ke fakanofu 'a e tangata pe tamasi'i ko iá ki he lakanga fakataula'eikí ka ne lava 'o fai 'a e ngaahi me'a ni. Pea kapau 'oku te'eki ai ke fakanofu ia, he 'ikai 'ilo'i 'e he 'Eikí ia ha fa'ahinga ouau 'oku fakahoko 'e he toko taha ko iá.)

Fakamatala'i ange ko e lakanga fakataula'eikí ko e mālohi ia 'o e 'Otuá pea 'oku vahevahe ia 'e he 'Otuá mo kitautolu 'i he kau ma'u lakanga fakataula'eikí koe'uhi ke tau lava 'o ma'u 'a e ngaahi ouau toputapú (hangē ko e papitaisó) 'a ia te ne tokoni'i kitautolu ke tau toe foki hake ki he 'ao 'o e Tamai Hēvaní. He 'ikai lava 'e ha tangata 'e foaki kiate ia pē 'a e mālohi ko 'ení; ka kuo pau ke foaki ia kiate ia 'e he 'Otuá. 'Oku fakahoko 'eni 'i he hilifakinima 'e ha taha 'okú ne ma'u 'a e mafai totonú. Fakamanatu ange ki he fānaú na'a nau ako 'i he lēsoni 2 'o pehē na'e 'ave 'a e lakanga fakataula'eikí mei māmani 'i he lolotonga 'a e Hē mei he Mo'óní. Fakamatala'i ange te nau ako 'i he lēsoni ko 'ení 'a e founa na'e toe fakafoki mai ai ki māmani 'a e lakanga fakataula'eikí.

Ngaahi Fakamatala
Fakafolofolá mo e
Ngaahi Fakamatala
Fakahisitōliá

Ako'i ange 'a hono toe fakafoki mai 'o e lakanga fakataula'eikí 'o hangē ko hono fakamatala'i atu 'i he Siosefa Sāmita 2:68–74; Tokāteline mo e Ngaahi Fuakava 13; 27:7–8, 12; pea mo e ngaahi fakamatala fakahisitōlia ko 'ení. Hanga 'o faka'ali'ali 'a e ngaahi fakatātaá 'i he taimi totonu.

Fakamanatu ki he fānaú 'i he hili 'a e ta'u 'e tolu mei he fuofua mata me'a hā mai 'a Siosefa Sāmita 'o ne mamata ki he Tamai Hēvaní mo Sīsū Kalaisí, na'e hā kiate ia 'a e 'āngelo ko Moloná 'o ne fakahā ange 'a e 'u peleti koulá. 'I he hili ha ta'u 'e fā 'o e teuteu 'a Siosefá, na'a ne toki ma'u leva 'a e 'u peleti koulá pea ne kamata hono liliú 'aki 'a e tokoni mei he 'Otuá.

Fakamatala'i ange na'e toe fakafoki mai 'e he Tohi 'a Molomoná mo e ngaahi fakahā ne fai kia Siosefa Sāmitá ha ngaahi mo'oni 'o e ongoongolele'i 'a ia ne pulia lolotonga 'a e Hē mei he Mo'óní. Ka na'e 'ikai lava 'e Siosefa 'o fokotu'u 'a e siasi 'o Sīsū Kalaisí kae 'ikai kau ai 'a e lakanga fakataula'eikí. Na'e pau ai ke toe fakafoki mai 'a e lakanga fakataula'eikí 'e kinautolu 'oku nau ma'u 'a e mafai totonú.

Fakamatala'i ange 'oku 'i ai ha kongá 'e ua 'o e lakanga fakataula'eikí: ko e Lakanga Taula'eiki Faka-Melekisētekí mo e Lakanga Taula'eiki Faka-'Ēloné. 'Oku fa'a pehē ko e Lakanga Taula'eiki Faka-Melekisētekí ko ha lakanga

taula'eiki mā'olunga ia, ka ko e Lakanga Taula'eiki Faka-Ēloné ko ha lakanga fakataula'eiki si'i hifo, pe ko ha teuteu'anga ia. Ko e Lakanga Taula'eiki Faka-Ēloné ko ha kongā ia 'o e Lakanga Taula'eiki Faka-Melekisētekí pea 'oku ngāue ia 'i he'ene fakahinohinó. Pea na'e fakatou fakafoki 'a e ongo kongā ko 'eni 'o e lakanga fakataula'eiki kia Siosefa Sāmita.

Ko Hono Toe Fakafoki Mai 'o e Lakanga Taula'eiki Faka-Ēloné

'I he fa'ahita'u matala 'o e ta'u 1829 ne liliu ai 'e he Palōfita ko Siosefa Sāmitá mo 'Ōliva Kautele 'a e kongā 'o e Tohi 'a Molomoná 'oku fakamatala ai ki hono ako'i 'e Sīsū Kalaisi kuo toetu'ú ki he kau Nifái fekau'aki mo e papitaisó (vakai, 3 Nifai 11:18–28, 33–34). Ko e papitaisó ko e taha ia 'o e ngaahi me'a na'e fekikihiaki ai 'a e kau faifekau' i he kei tupu hake 'a Siosefá, pea na'e toko lahi 'a e kau Kalisitiane ne nau puputu'u fekau'aki mo e papitaisó. Na'a nau puputu'u pe 'oku fiema'u nai 'a e papitaisó, 'oku founga fēfē hono fakahokó, ko hai 'e lava 'o papitaisó, pea ko e ta'u fiha 'oku totonu ke papitaiso ai ha tahá. Na'e pehē leva 'e Siosefa mo 'Ōliva ke na fehu'i ki he 'Eiki ki he tali 'o e ngaahi fehu'i ko 'ení, pea 'i he 'aho 15 'o Mē 'o e ta'u 1829 na'á na 'alu ke lotu 'i ha vaotā 'i he ve'e Vaitafe Sesikuaná 'i Penisilivēnia. Na'e fakamatala'i 'e 'Ōliva 'a e me'a na'e hokó 'o pehē: "Fakafokifā na'e folofola mai 'a e le'o 'o e Huhu'i kiate kimaua 'aki 'a e melino 'o hangē ko e fai mei he lotolotonga 'o e ta'engatá. Lolotonga 'a e mavaeua 'a e puipuí pea hifo 'a e 'āngelo 'a e 'Otuá kuo kofu ia 'aki 'a e nāunau, 'o ne 'omai 'a e pōpoaki kuo lahi 'a e 'amanaki ki aí pea mo e ngaahi kī 'o e Ongongolelei 'o e fakatomalá. Ko e fiefia ka ko ha fiefia! ko e fakatumutumu ka ko ha fakatumutumu! ko e ofo ka ko ha ofo!" ('i he fakamatala fakanounou 'o e Siosefa Sāmita 2:71).

Fakamatala'i ange 'a hono toe fakafoki mai 'o e Lakanga Taula'eiki Faka-Ēloné mo e papitaiso 'o Siosefa Sāmita pea mo 'Ōliva Kautelē, 'o hangē ko hono fakamatala'i atu 'i he Siosefa Sāmita 2:68–74 pea mo e Tokāteline mo e Ngaahi Fuakava vahe 13.

Ko ha palōfita loto-to'a 'a Sione Papitaiso pea ko e 'āngelo ia na'e hā kia Siosefa mo 'Ōlivá (vakai, T&F 27:7–8), pea na'á ne papitaiso foki 'a Sīsū Kalaisi. Na'e kei ma'u pē 'e Sione 'i he taimi na'á ne pekia aí 'a e ngaahi kī 'o e Lakanga Taula'eiki Faka-Ēloné. 'Oku 'uhinga 'eni na'á ne ma'u 'a e totonu mo e mafai ke toe fakafoki mai 'a e mālohi 'o e Lakanga Taula'eiki Faka-Ēloné kia Siosefa Sāmita. Na'e hanga 'e Sione 'o fakanofu 'a Siosefa mo 'Ōliva ki he Lakanga Taula'eiki Faka-Ēloné 'aki 'a e hilifakinima. Ka na'e 'ikai ma'u 'e Sione 'a e ngaahi kī 'o e Lakanga Taula'eiki Faka-Melekisētekí, ko ia na'e 'ikai te ne lava 'o fakafoki mai ia.

Ko hono Toe Fakafoki Mai 'o e Lakanga Taula'eiki Faka-Melekisētekí

'I he hili pē 'a e 'a'ahi mai 'a Sione ko e Papitaisó, na'e fononga atu 'a Siosefa mo 'Ōliva ki Kolesivile 'i Niu 'loake. 'I he'ena lolotonga foki atu he hala ki Hāmoní, ne hā ange ai 'a Pita, Sēmisi, mo Sione kia Siosefa mo 'Ōliva 'i he ve'e Vaitafe Sesikuenisá (vakai, sētesi faka'osi 'o e T&F 128:20). Ko Pita, Sēmisi, mo Sioné ko ha kau 'Aposetolo ia 'a Sīsū Kalaisi 'i he taimi na'e 'i māmani ai 'a Sīsú. Pea ne nau ma'u 'a e ngaahi kī ki he Lakanga Taula'eiki Faka-Melekisētekí meia Sīsū Kalaisi 'i he Mo'unga 'o e Liliú (vakai, Bible Dictionary, "Transfiguration, Mount of") pea ne nau hoko atu ke ma'u 'a e ngaahi kī ko 'ení 'i he hili hono 'ave 'o e lakanga fakataula'eiki mei māmani. Ko ia ai ne hanga 'e Pita, Sēmisi, mo Sione 'o foaki kia Siosefa mo 'Ōliva 'a e Lakanga Taula'eiki Faka-Melekisētekí pea mo e ngaahi mālohi kotoa pē 'o e kau fuofua 'Aposetolo 'a Sīsú (vakai, T&F 27:12). Na'e toe 'i māmani 'a e mālohi 'o e 'Otuá (ko e lakanga fakataula'eiki): na'e ma'u

he taimí ni 'e Siosefa mo 'Öliva 'a e mafai ke ngāue ma'á e 'Eikí 'i he māmaní. Pea kuo mei fokotu'u 'eni 'a e Siasi 'o Sísū Kalaisí 'i he mālohi 'o e lakanga fakataula'eikí.

Ngaahi Fehu'i ke
Alea'i mo
Faka'aonga'i

Ako 'a e ngaahi fehu'i mo e ngaahi fakamo'oni folofola ko 'ení 'i ho'o teuteu'i ho'o lēsoní. Peá ke faka'aonga'i 'a e ngaahi fehu'i ko ia 'okú ke ongo'i 'e tokoni lelei ki he fānaú ke mahino kiate kinautolu 'a e folofolá pea mo nau faka'aonga'i 'a e ngaahi tefito'i mo'oni 'o e ongoongolelei 'i he'enau mo'uí. 'E tokoni ha'o lau mo alea'i mo e fānau 'i he kalasí 'a e folofolá koe'uhí ke nau ma'u ha 'ilo fakafo'ituitui 'oku lahi angé.

- Ko e hā hono 'uhinga ne 'alu ai 'a Siosefa Sāmita mo 'Öliva Kautele ke lotu 'i he vaotaá? (Siosefa Sāmita 2:68–69.) Ko hai na'e hā mai kiate kinauá? Ko hai 'a Sione Papitaiso?
- Na'e anga fēfē hono fakanofa 'e Sione Papitaiso 'a Siosefa Sāmita mo 'Öliva Kautele ki he Lakanga Taula'eiki Faka-'Ēloné? Ko e hā hono 'uhinga ne fiema'u ai ke 'omai 'a e mafai lakanga fakataula'eiki ko 'ení 'e ha talafekau fakalangí? (He 'oku fiema'u ke foaki mai 'a e lakanga fakataula'eiki ko 'ení 'e ha taha 'aki 'a e mafai totonu. Pea koe'uhí na'e 'ave 'a e lakanga fakataula'eikí mei māmani, pea na'e 'ikai ha taha 'i māmani te ne ma'u 'a e mafaí.) 'Oku anga fēfē hono fakanofa 'i he ngaahi 'ahó ni 'a e kakai tangatá? (Tefito 'o e Tui 1:5.)
- Ko hai na'á ne papitaiso 'a Siosefa Sāmita mo 'Öliva Kautelé? (Siosefa Sāmita 2:71.) Ko e hā 'a e ngaahi tāpuaki na'e ma'u 'e Siosefa mo 'Öliva 'i he hili hono papitaiso kinauá? (Siosefa Sāmita 2:73–74.) Ko hai na'á ne papitaiso koé? Ko e hā 'a e mafai 'oku ma'u 'e he toko taha ko iá ka ne lava 'o papitaiso koé?
- Ko e hā 'a e mafai lakanga fakataula'eiki 'oku fiema'u ki he papitaisó? (Lakanga Taula'eiki Faka-'Ēloné; vakai, Siosefa Sāmita 2:69.) Ko e hā 'a e mafai lakanga fakataula'eiki 'oku fiema'u ke ne foaki 'a e me'a-foaki 'o e Laumālie Mā'oni'oni? (Lakanga Taula'eiki Faka-Melekisētekí; vakai, Siosefa Sāmita 2:70.)
- Ko hai 'a Pita, Sēmisi, mo Sione? (Toko tolu 'o e kau 'Aposetolo 'a Sísuú; vakai, Mātiu 4:18–22.)
- Fakamahino'i ange neongo 'oku ma'u pē 'e he kakai tangatá 'a e lakanga fakataula'eikí, 'e lava 'e he taha kotoa pē 'o mohu tāpuekina ai. Ko e hā 'a e ngaahi tāpuaki te tau lava 'o ma'u ('i he taimí ni pe kongá ki mui 'o e mo'uí) 'i he mālohi 'o e lakanga fakataula'eikí? ('E lava ke kau atu ki he ngaahi talí 'a e ngaahi tāpuaki 'o e fakamo'uí pe fakanongá, tāpuaki fakapēteliaké, ouau lakanga fakataula'eiki 'a e tamaiki tangatá, pea mo e ngaahi ouau 'o e temipalé.) 'E anga fēfē ha'o teuteu ke ma'u 'a e ngaahi tāpuaki 'o e lakanga fakataula'eikí? (Vakai, 'ekitiviti fakatupulaki 3.)
- 'E anga fēfē ha'atau fakahā 'etau loto hounga'ia 'i hono toe fakafoki mai 'o e lakanga fakataula'eikí?

Ngaahi 'Ekitiviti Fakatupulaki

Te ke lava 'o faka'aonga'i ha taha pe lahi hake 'o e ngaahi 'ekitiviti ko 'ení 'i ha fa'ahinga taimi pē lolotonga 'a e lēsoní pe ko ha fakamanatu 'o e lēsoní, fakamatala fakanounou 'o e lēsoní, pe tukupā 'o e lēsoní.

1. Fakamatala'i ange na'e faka'aonga'i 'i he kuonga mu'á 'a e hilifakinimá ki hono fakanofa 'o e kakai ki he lakanga fakataula'eikí, foaki 'o e Laumālie Mā'oni'oni,

pea mo hono foaki 'a e ngaahi tāpuaki 'o e lakanga fakataula'eikí. Fekau 'a e fānaú ke nau kumi hake 'a e ngaahi folofola ko 'ení, 'a ia 'oku fekau'aki mo e taimi 'oku faka'aonga'i ai 'a e hilifakinimá:

Nōmipa 27:18, 22–23

Ma'ake 6:5

Ngāue 8:17

'Alamā 6:1

Tokāteline mo e Ngaahi Fuakava 20:70

Tokāteline mo e Ngaahi Fuakava 35:6

Tokāteline mo e Ngaahi Fuakava 42:44

Tokāteline mo e Ngaahi Fuakava 68:27

Tokāteline mo e Ngaahi Fuakava 107:65–67

Tuku ha faingamālie ki he fānaú ke nau talanoa fekau'aki mo e taimi na'a nau a'usia ai 'a e hilifakinimá 'i he kau ma'u lakanga fakataula'eikí (hangē ko e taimi na'e tāpuaki'i ai kinautolu 'i he'enau kei pēpeé, taimi na'e fakama'u mo foaki ai kiate kinautolu 'a e me'a-foaki 'o e Laumālie Mā'oni'oni, pe taimi na'e faingāue ai kiate kinautolu koe'uhí ko 'enau puke).

2. Hiki 'i he palakipoé 'a e *Ko e mālohi 'o e lakanga fakataula'eikí* _____
 _____ *fakatau atu ia*, 'o tuku ha fo'i 'atā 'e ua 'i he vaha'a 'o e ongo fo'i lea ko e *fakataula'eikí* mo e *fakatau*. Fai 'a e talanoa ko ia kia Saimoné, 'o hangē ko 'ene hā 'i he Ngāue 8:9–22.

Fakamatala'i ange ko ha taha faimana poto 'a Saimone, ko ia ne pehē 'e he kaka'i 'okú ne ma'u 'a e mālohi 'o e 'Otuá. Ka 'i he taimi na'e ului ai 'a Saimoné pea papitaiso ki he Siasí, na'á ne 'ilo'i ai na'e 'ikai te ne ma'u 'a e mālohi totonu 'o e 'Otuá 'a e lakanga fakataula'eikí.

Fekau ki ha taha 'o e fānaú ke ne lau le'o lahi 'a e Ngāue 8:18–19 ke ne fakamatala'i 'a e 'uhinga na'e feinga ai 'a Saimone ke ne ma'u 'a e lakanga fakataula'eikí. Tuku ki ha tamasi'i pe ta'ahine 'e taha ke ne lau le'o lahi 'a e veesi 20 'a e tali na'e ma'u 'e Saimone meia Pita, 'a ia ko e taha 'o e kau 'Aposetolo 'a Sisuú.

Tuku ki ha taha 'o e fānaú ke ne tohi'i 'a e ongo fo'i lea *'oku 'ikai* 'i he ongo 'atā 'i he palakipoé. Fakamanatu ange ki he fānaú he 'ikai lava 'o ma'u 'a e lakanga fakataula'eikí 'aki 'a e pa'anga, ka 'i he mo'ui faitotonu pē.

3. Kole ange ki he fānaú ke nau tala mai ha ngaahi me'a 'oku totonu ke fai 'e ha ki'i talavou ke ne mateuteu ai ke ma'u 'a e lakanga fakataula'eikí, pea hiki 'enau talí 'i he palakipoé ('e lava 'o kau atu ki he'enau talí 'a e toutou 'alu ki he lotú, ako 'a e folofolá, lotú, ngāue tokoni mo fe'ofa'akí, faitotonú, mo'ui'aki 'a e Lea 'o e Potó, faka'aonga'i 'a e lea 'oku saí, talangofua ki he mātu'á mo e kau taki 'o e Siasí, totongi vahehongofulu totonú, pea fai ha faka'eke'eke mo e pīsopé). Fakamanatu ange ki he fānaú neongo 'e fai 'e ha talavou 'a 'eni hono kotoa, he 'ikai te ne lava 'o ma'u 'a e lakanga fakataula'eikí kae 'oua leva ke ne ma'u ia mei ha taha 'okú ne ma'u 'a e mafai totonú.

Kole ange ki he fānaú ke nau fakahā mai 'a e ngaahi me'a 'oku totonu ke fai 'e ha finemui ke ne mateuteu ai ke ma'u 'a e ngaahi tāpuaki 'o e lakanga

fakataula'eikí. Peá ke hanga 'o hiki 'enau talí 'i he palakipoé ('oku totonu ke faitatau 'a e lisi ko 'ení mo e mu'aki lisi ki he kau talavou). Fakamatala'i ange neongo 'oku 'ikai ma'u 'e he kakai fefiné 'a e lakanga fakataula'eikí, ka te nau lava 'o ma'u 'a e ngaahi tāpuaki kotoa pē 'o e lakanga fakataula'eikí.

4. Ako'i ki he fānaú 'a e ngaahi fatongia 'o e ngaahi lakanga kehekehe 'i he Lakanga Taula'eiki Faka-Ēloné 'i hono fai 'o e va'inga fakatauhoa ko 'ení:

Hanga 'o hiki 'a e ngaahi fatongia ko 'ení 'i ha 'ū la'i pepa kehekehe. Hiki mata'itohi lalahi leva 'a e lakanga fakataula'eiki 'oku tatau mo iá 'i mui 'i he la'i pepa taki taha. Kosi ua leva 'a e 'ū kaati fo'i leá pea vahevahe atu ia 'i he fānaú. Fekau leva ki he fānaú ke nau fekumi ki he kongá 'e taha 'o 'enau la'i pepá 'aki ha'anau fakafehoanaki ia mo e 'ū kongá la'i pepa 'a e ni'hi ko eé, pea fakapapau'i 'oku tatau 'a e kongá ki mu'á mo e kongá ki muí. 'I he taimi 'oku hoa ai 'a e 'ū kaati fo'i leá, hanga 'o lau 'a e lakanga Taula'eiki Faka-Ēloné mo hono fatongiá.

<i>Lakangá</i>	<i>Fatongiá</i>
Tíkoni	tufa 'a e sākalamēnití
Tíkoni	tānaki 'a e ngaahi foaki 'aukaí
Tíkoni	hoko ko ha talafekau 'a e pīsopé
Tíkoni	tokanga'i 'a e 'api siasí
Akonaki	teuteu'i 'a e sākalamēnití
Akonaki	'alu 'o 'a'ahi faka'api
Akonaki	fakahoko 'a e ngaahi fatongia 'o e kau tikoní 'o hangē ko hono fiema'ú
Taula'eiki	papitaiso 'a e ni'hi kehé ki he fakamolemole'i 'a e angahalá
Taula'eiki	tāpuaki'i 'a e sākalamēnití
Taula'eiki	fakanofu 'a e kau taula'eiki kehé, akonakí mo e kau tikoní.
Taula'eiki	fakahoko 'a e ngaahi fatongia 'o e kau tikoní mo e kau taula'eikí 'o hangē ko hono fiema'ú

Fakamahino'i ange kuo pau ke ma'u 'e he kau ma'u Lakanga Taula'eiki Faka-Ēloné ha ngofua mei he pīsopé kae lava ke nau fakahoko 'a e ngaahi fatongia ko 'ení.

5. Fekau ki he fānaú ke nau toe lau 'a e tefito 'o e tui hono nimá. Pea fakamahino'i ange 'oku lava pe ke ma'u 'a e lakanga fakataula'eikí 'i he hilifakinima 'e kinautolu 'oku nau ma'u 'a e mafaí. Fakamatala'i ange 'i he hili ha ma'u 'e ha talavou pe tangata 'a e lakanga fakataula'eikí, te ne toki lava pē 'o fakahoko 'a e ngaahi ouaú 'i hano fakamafai'i ia 'e he taki lakanga fakataula'eikí. Hangē ko 'ení, he 'ikai lava 'e ha akonaki 'o papitaiso ha taha ta'e ma'u ha fakangofua mei he pīsopé. Tokoni'i 'a e fānaú ke nau ako ma'uloto 'a e kotoa pe kongá 'o e tefito 'o e tui hono nimá.
6. Hiva'i pe lau 'a e lea 'o e "Lakanga Fakataula'eikí ē Kuo 'Omi" (*Tohi Hiva 'a e Fānaú*, p. 89).

Faka'osi

Fakamo'oni	Fakahā ho'o loto hounga'ia 'i he'etau lava 'o ma'u 'a e ngaahi tāpuaki kotoa pē 'oku mahu'inga kiate kitautolu ke tau toe foki hake ai ki he Tamai Hēvaní koe'uhí ko hono toe fakafoki mai 'o e lakanga fakataula'eikí. Fakatukupaa'i 'a e tamaiki tangatá ke nau teuteu ke ma'u 'a e fu'u mālohi 'o e lakanga fakataula'eikí pea ke nau mo'ui taau ma'u pē ke faka'aonga'i 'a e mālohi ko iá. Toe fakatukupaa'i 'a e tamaiki fefiné ke nau faka'apa'apa'i 'a e lakanga fakataula'eikí mo teuteu'i kinautolu ke nau taau ke ma'u 'a e ngaahi tāpuaki 'o e lakanga fakataula'eikí.
Laukonga 'oku Fokotu'u Atu ke Fai mei 'Apí	Fokotu'u ange ki he fānaú ke nau ako 'a e Tokāteline mo e Ngaahi Fuakava 13, 'o kau ki ai 'a hono fakamatala fakanounou, 'i 'api ke hoko ia ko ha fakamanatu 'o e lēsoni ko 'eni.
Me'a 'oku Fokotu'u Atu ke Vahevahe mo e Fāmilí	Poupou'i 'a e fānaú ke nau vahevahe mo honau fāmilí ha kongā pau 'i he lēsoní, hangē ko ha fo'i talanoa, fehu'i, pe 'ekitiviti 'i he lēsoní, pe lau mo honau fāmilí 'a e "Laukonga 'oku Fokotu'u Atu ke Fai mei 'Apí". Fakaafe'i ha taha 'o e fānaú ke ne fai 'a e lotu tukú.

Ko e Mamata 'a e Kau Fakamo'oni ki he 'Ū Peleti Koulá

Taumu'á

Ke tokoni'i 'a e fānaú ke nau fie hoko ko ha kau fakamo'oni ki he mo'oni 'o e Tohi 'a Molomoná.

Teuteú

1. Ako 'i he fa'a lotu 'a e ngaahi fakamatala fakahisitōlia 'oku 'oatu 'i he lēsoni ko 'eni; Tokāteline mo e Ngaahi Fuakava 17; "Ko e Fakamo'oni 'a e Kau Fakamo'oni 'e Toko Tolú" mo e "Fakamo'oni 'a e Kau Fakamo'oni 'e Toko Valú" 'i he talateu 'o e Tohi 'a Molomoná; 2 Nīfai 27:12–14; pea mo e 'Eta 5:2–4. Hili iá peá ke ako 'a e lēsoni mo ke fili pe 'e anga fēfē ho'o fiema'u ke ako'i ki he fānaú 'a e ngaahi fakamatala fakafolofolá mo e ngaahi fakamatala fakahisitōliá. (Vakai, "Teuteu'i ho'o Lēsoni", pp. vi–vii, mo e "Ako'i 'o e Ngaahi Fakamatala Fakafolofolá mo e Ngaahi Fakamatala Fakahisitōliá," pp. vii–ix.)
2. Fili 'a e ngaahi fehu'i fealēlea'aki mo e ngaahi 'ekitiviti fakatupulaki ko ia 'e fakakau mai ai 'a e fānaú pea mo tokoni'i lelei kinautolu ke nau a'usia 'a e taumu'a 'o e lēsoni.
3. Ngaahi nāunau 'oku fiema'ú:
 - a. Tokāteline mo e Ngaahi Fuakava pea mo ha Tohi 'a Molomona ke taki taha 'a e fānaú.
 - e. Ko ha kato pe puha 'oku 'i ai ha me'a 'i loto (vakai, 'ekitiviti ke takiaki'i 'aki e tokangá).
 - f. Fakatātā 5–17, Ko hono Fakahā 'e Molonai 'a e 'Ū Peleti Koulá kia Siosefa Sāmita, 'Ōliva Kautele, mo Tēvita Uitemā; fakatātā 5–18, Ko e Mamata 'a e Kau Fakamo'oni 'e Toko Valú ki he 'Ū Peleti Koulá.

Fokotu'u ki he Founa Fai 'o e Lēsoni

Fakaafe'i ha taha 'o e fānaú ke ne fai 'a e fua lotú.

Ekitiviti ke Takiaki'i 'Aki e Tokangá

Faka'alí'alí 'a e kato pe puha 'oku 'i ai ha me'a 'i loto peá ke fakamatala'i ange 'a e me'a 'oku 'i lotó kae 'ikai fakahā ange ia ki he fānaú.

- 'Oku mou pehē 'oku 'i he loto kató [puhá] 'a e ngaahi me'a ni?

Fakamahino'i ange mahalo 'e tui ha níihi 'o e fānaú 'oku 'i loto 'i he kató pe puhá 'a e me'a na'á ke fakamatala'i koe'uhí 'oku nau 'ilo'i mo falala kiate koe, ka 'oku 'i ai ha níihi he 'ikai te nau tui kiate koe koe'uhí 'oku te'eki ai sio ha taha ki he me'a ko iá. Fakaafe'i ha toko tolu ke nau ha'u 'o sio ki he loto puhá pe kató pea kole ange ke nau fakamatala'i ia ki he kalasí. Fakamatala'i ange 'oku faingofua ange 'eni ke nau tui 'oku 'i he loto kató pe puhá 'a e me'a na'á ke fakamatala'i koe'uhí kuo mamata pe fakamo'oni ki ai ha toko tolu makehe.

Fakamanatu mo e fānaú 'a e fakamatala ki he liliu 'e Siosefa Sāmita 'a e 'ū peleti koulá pea fakamatala'i ange ko Siosefa Sāmita pē 'i he taimi ko 'eni na'e mamata ki he 'ū peletí. Lau le'o lahi mo e fānaú 'a e 2 Nīfai 27:12.

- Ko e hā 'a e me'a na'e tala'ofa 'e he Tamai Hēvaní te ne fakahoko 'i he taimi 'e 'omi ai 'a e Tohi 'a Molomoná?

Fakamatala'i ange na'e tala'ofa 'a e Tamai Hēvaní te ne tuku ke mamata ha kau fakamo'oni ki he 'ū peleti koulá koe'uhí ke lava 'e he kau fakamo'oni ko 'ení 'o fakahā ki he ni'ihí kehé 'oku mo'oni 'a e 'ū peletí.

Ngaahi Fakamatala
Fakafolofolá mo e
Ngaahi Fakamatala
Fakahisitōliá

Ako'i 'a e me'a na'e a'usia 'e he Kau Fakamo'oni 'e Toko Tolú mo e Kau Fakamo'oni 'e Toko Valú 'a ia ne nau mamata ki he 'ū peleti koulá, 'o hangē ko hono fakamatala'i atu 'i he "Ko e Fakamo'oni 'a e Kau Fakamo'oni 'e Toko Tolú" mo e "Fakamo'oni 'a e Kau Fakamo'oni 'e Toko Valú" 'i he talateu 'o e Tohi 'a Molomoná; Tokāteline mo e Ngaahi Fuakava 17; pea mo e ngaahi fakamatala fakahisitōlia ko 'ení. Hanga 'o faka'alí'ali 'a e ngaahi fakatātaá 'i he taimi totonu.

Ko e Ha'u 'a Tēvita Uitemā ke Tokoni kia Siosefa Sāmítá

'I he'ene a'u ki Mē 'o e ta'u 1829 kuo mei 'osi 'eni hono liliú 'o e Tohi 'a Molomoná. Pea neongo ne tauhi 'e Siosefa Sāmítá 'a e 'ū peleti koulá 'i he meimei ta'u 'e ua, ka na'á ne ngāue pē ki hono liliú 'i he meimei māhina pē 'e tolu. Na'e fu'u tokanga 'aupito 'a Siosefa ki hono malu' 'o e 'ū peletí pea na'e 'ikai ke ne fakahā ia ki ha taha, ka na'á ne kamata hoha'a pē 'e malu 'i Hāmoni 'a e 'ū peletí. Na'e tohi ai 'a 'Ōliva Kautele, 'a ia ne hoko ko e tangata tohi 'a Siosefa, ki hono kaungā-me'a ko Tēvita Uitemā, 'a ia ne 'ikai te ne 'ilo'i 'a Siosefa Sāmítá, 'o kole ange pe 'e lava mu'a ke ne 'alu atu mo e Palōfitá ki Feietí 'i Niu 'loake pea te na lava 'o malu ai mo faka'osi 'a e liliú.

Ka neongo ia, ki mu'a pea 'alu 'a Tēvita mo 'ene salioté ke 'omai 'a Siosefa mo 'Ōlivá, na'e pau ke ne teuteu'i 'ene kelekelé ki he taimi tō-ta'u 'o e faha'ita'u matalá. Pea 'i he taimi na'á ne hū mai ai he pongipongí ke palau 'a e kelekelé, na'e 'ilo'i ai 'e Tēvita kuo 'osi hanga 'e ha taha ia 'o palau ha kongá 'o e kelekelé. Na'e hanga 'e he toko taha ko 'ení 'o fai ha ngāue lelei peá ne tuku pē 'a e palaú 'i ha kongá kelekele ne te'eki ai palaú, ko e teuteu ke hoko atu 'a e ngāué. 'I he hili ha 'aho 'e taha na'e 'ilo'i 'e Tēvita na'á ne lava'i ha ngāue 'a ia 'oku fa'a anga maheni ha'ane toki 'osi hili ha 'aho 'e ua. Na'e ofo 'a e tangata'eiki 'a Tēvitá, ko Pita Uitemā ko e Lahi, 'i he mana ko 'ení peá ne pehē ange, "Kuo pau pē 'oku 'i ai ha taha tokoni mā'olunga 'i he me'á ni, pea 'oku ou tui 'oku totonu ke fai mo ke 'alu ki Penisilivēnia 'i he hili pē ho'o laku 'a e fafanga kelekelé" (quoted in Lucy Mack Smith, *History of Joseph Smith*, p. 148). Na'e hanga 'e he kau faama 'o e feitu'u ko 'ení 'o tātaki 'a e fafanga kelekelé ki he kelekelé ke toe mo'ui lelei ange ai e ngoué. 'I he 'aho hono hokó ne 'alu atu 'a Tēvita ki he feitu'u 'oku 'i ai 'a e fafanga, 'a ia 'oku ofi ki he fale 'o hono tuofefiné, ka na'e 'ikai 'i ai 'a e fafanga ia. Na'e fakahā ange 'e hono tuofefiné na'á ne mamata atu mo 'ene fānaú ki he hanga 'e ha kau tangata 'e toko tolu 'aneafi 'o laku vave 'a e fafanga pea ne nau poto foki hono fai 'ení. Na'á ne pehē pe 'e ia ko ha kau tangata ia ne totongii mai 'e Tēvita, ka na'e 'ilo'i 'e Tēvita ko e kau tokoni ia mei he 'Eikí.

Na'e fu'u hounga 'aupito kia Tēvita 'a e tokoni fakalangi ko 'ení ko ia ai na'á ne fakato'oto'o atu ki Hāmoni. 'I he'ene mei a'u atu ki he koló ne ha'u 'a Siosefa mo 'Ōliva 'o fakafetaulaki mai kiate ia, peá ne fu'u 'ohovale ai 'a Tēvita he na'e 'ikai te ne tala ange 'a e taimi 'e a'u atu a'i. Na'e tala ange 'e 'Ōliva kia Tēvita na'e mamata 'a Siosefa ki he'ene ha'ú 'i ha vīsone pea na'á ne 'ilo'i ai 'a e taimi 'e tau ange a'i. Neongo na'e te'eki ai fetaulaki 'a Tēvita mo Siosefa Sāmítá, ka na'e taimi nounou pē kuó ne fakapapau'i ko ha palōfita mo'oni 'a Siosefa Sāmítá, pea na'á na hoko 'o fu'u kaungā-me'a lelei 'aupito.

Ko e Mamata 'a e Kau Fakamo'oni 'e Toko Tolú ki he 'Ū Peletí

'I hono faka'osinga hono liliu 'o e Tohi 'a Molomoná, na'e 'ilo'i ai 'e Siosefa 'e tuku ki ha kakai 'e toko tolu ke nau mamata ki he 'ū peleti koulá (vakai, 'Eta 5:2–4). Pea 'i he taimi na'e 'ilo'i ai 'e Māteni Hālisi, 'Ōliva Kautele mo Tēvita Uitemā, 'a ia ne nau tokoni ki he liliú, 'oku fiema'u ha kau fakamo'oni 'e toko tolu ke mamata ki he 'ū peleti koulá, ne nau kole ke nau hoko ko e kau fakamo'oni 'e toko tolu ko iá. Na'e lotu 'a Siosefa fekau'aki mo 'eni, pea na'e fakahā ange 'e he 'Eikí kapau 'oku anga-vaivai 'a e kau tangata 'e tolú ni, pea tuku ke nau hoko ko e kau fakamo'oni 'e toko tolú (vakai, T&F 17).

'I he fa'ahita'u matala 'o e ta'u 1829, ne 'alu atu ai 'a Siosefa Sāmita, 'Ōliva Kautele, Tēvita Uitemā, mo Māteni Hālisi ki he vaotā ofi ki he 'api 'o Uitemaá ke teuteu mamata ki he 'ū peleti koulá. Na'a nau tū'ulutui 'o lotu pea nau toutou fai ha lotu, ka na'e 'ikai te nau ma'u ha tali. Ne nau toe lotu taki taha, ka na'e kei 'ikai pē ke ma'u ha tali. Na'e ongo'i 'e Māteni Hālisi ko hono 'uhinga 'oku 'ikai ke nau ma'u ai ha talí koe'uhí ko e me'a na'á ne fai, ko ia na'á ne mavahe atu mei he ki'i kulupú. Na'e toe tū'ulutui hifo 'a e toengá 'o lotu, pea na'e toki hā mai ha maama 'i 'olunga pea na'e tu'u 'a e 'āngelo ko Molonai 'i mu'a 'iate kinautolu. Na'e to'oto'o 'e Molonai 'a e 'ū peleti koulá peá ne huke hake 'a e 'ū peletí koe'uhí ke lava 'e he kau tangatá 'o mamata ki he ngaahi mata'itohi 'i aí. Pea na'e folofola mai 'a e le'o 'o e 'Eikí kiate kinautolu, "Na'e fakahā 'a e 'ū peleti ko 'ení 'i he mālohi 'o e 'Otuá, pea kuo liliu kinautolu 'i he mālohi 'o e 'Otuá. Pea 'oku mo'oni foki 'a e hono liliú, pea 'oku ou fekau ke mou fakamo'oni'i 'a e me'a ne mou mamata mo fanongo ki aí" (*History of the Church*, 1:55).

Hili iá ne 'alu leva 'a Siosefa Sāmita 'o kumi 'a Māteni Hālisi pea na'á ne 'ilo'i ia 'okú ne lolotonga lotu fakamātoato peá ne kau fakataha mo ia 'i he lotú. Ko ia ai ne toe hoko 'a e vīsone na'e mamata ki ai 'a Siosefa, 'Ōliva, mo Tēvitá kia Māteni Hālisi. Pea na'e fakamo'oni'i 'e he Kau Fakamo'oni 'e Toko Tolú 'i he tohi 'o fekau'aki mo e me'a ne nau a'usiá (vakai, "Ko e Fakamo'oni 'a e Kau Fakamo'oni 'e Toko Tolú").

Ko e Mamata 'a e Kau Fakamo'oni 'e Toko Valú ki he 'Ū Peletí

'I he hili mei ai ha ngaahi 'aho si'i, ne fakaafe'i 'e Siosefa Sāmita ha kau tangata 'e toko valu, 'a ia na'e kau ki ai 'a 'ene tangata'eikí pea mo ha toko ua 'o hono ngaahi ta'oketé, ke nau mamata ki he 'ū peleti koulá. Ka 'i he taimi ko 'ení ne 'ikai hā mai ha 'āngelo ia. Na'e fakatahataha mai 'a e kau tangata 'e toko valú pea ne fakahā ange 'e Siosefa kiate kinautolu 'a e 'ū peletí. Na'e ala 'a e Kau Fakamo'oni 'e Toko Valú ki he 'ū peletí, huke 'a hono ngaahi pēsí, pea mo ala ki he ngaahi mata'itohi faikehe 'i he kongá 'oku siláí. Pea ne nau toe hiki foki mo 'enau fakamo'oni 'oku mo'oni 'a e 'ū peletí. Ko kinautolu 'eni 'o e Kau Fakamo'oni 'e Toko Valú 'a ia ko Siosefa Sāmita ko e Lahi, Hailame Sāmita, Samuela H. Sāmita, Kalisitiane Uitemā, Sēkope Uitemā, Pita Uitemā ko e Si'i, Sione Uitemā, mo Hailame Peisi (vakai, "Fakamo'oni 'a e Kau Fakamo'oni 'e Toko Valú").

Ne ma'u 'e he kau fakamo'oni ko 'eni 'e toko hongofulu mā tahá ha ngaahi fatongia mahu'inga 'i he Siasí. Neongo na'e mavahe ha ni'ihī mei he Siasí, ka na'e 'ikai faka'ikai'i 'e ha taha 'a 'enau mamata ki he 'ū peleti koulá.

Ngaahi Fehu'i
ke Alea'i mo
Faka'aonga'i

Ako 'a e ngaahi fehu'i mo e ngaahi fakamo'oni folofola ko 'ení 'i ho'o teuteu'i ho'o lēsoní. Peá ke faka'aonga'i 'a e ngaahi fehu'i ko ia 'okú ke ongo'i 'e tokoni lelei ki he fānaú ke mahino kiate kinautolu 'a e folofolá pea mo faka'aonga'i 'a e ngaahi tefito'i mo'oni 'o e ongoongolelé 'i he'enau mo'uí. 'E tokoni foki ha'o lau mo alea'i

mo e fānau 'i he kalasí 'a e folofolá koe'uhí ke nau ma'u ha 'ilo fakafo'ituitui 'oku lahi angé.

- Ko e hā 'a e me'a na'e fakahā kia 'Ōliva Kautele, Tēvita Uitemā, mo Māteni Hālisi ke nau fai ka nau hoko ko ha kau fakamo'oni 'o e 'ū peleti koulá? Ko e hā 'a e me'a na'e hoko 'i he taimi na'e 'alu ai 'a Siosefa Sāmita, 'Ōliva Kautele, Tēvita Uitemā, mo Māteni Hālisi ke lotu 'i he vaotaá fekau'aki mo 'enau hoko ko ha kau fakamo'oni? Na'e anga fēfē hono fakahā kia Siosefa, 'Ōliva, mo Tēvita 'a e 'ū peleti koulá? Ko e hā 'a e me'a na'e fai 'e Siosefa ke tokoni'i ai 'a Māteni Hālisi? 'Oku mou pehē ko e hā hono 'uhinga ne faifai ai pea tuku ke ma'u 'e Māteni 'a e vīsone tatau mo e ongo fakamo'oni ko eé? Ko e hā 'a e me'a 'okú ke ofo taha ai fekau'aki mo e me'a na'e a'usia 'e he Kau Fakamo'oni 'e Toko Tolú?
- Ko e hā 'a e me'a na'e fekau'i ki he Kau Fakamo'oni 'e Toko Tolú fekau'aki mo e me'a ne nau a'usiá? Ko hai na'á ne fakahā kiate kinautolu ke nau fakamo'oni'i 'oku mo'oni 'a e 'ū peleti koulá? ("Ko e Fakamo'oni 'a e Kau Fakamo'oni 'e Toko Tolú.") 'Oku mou pehē ko e hā hono 'uhinga ne fiefia ai 'a Siosefa Sāmita ke mamata ha kakai kehe 'i he 'ū peleti koulá? (Vakai, 'ekitiviti fakatupulaki 1.)
- Na'e anga fēfē hono fakahā 'o e 'ū peleti koulá ki he Kau Fakamo'oni 'e Toko Valú? Na'e anga fēfē hono faikehekehe 'o e me'a na'e a'usia 'e he Kau Fakamo'oni 'e Toko Tolú mo e me'a na'e a'usia 'e he Kau Fakamo'oni 'e Toko Valú?
- Ko e hā hono 'uhinga ne fiema'u ai ke mamata ha kau fakamo'oni ki he 'ū peleti koulá? ('Eta 5:4; 2 Nifai 27:12–14.) 'Oku anga fēfē 'a 'ene hoko 'a e fakamo'oni 'a e kau fakamo'oni ko ha tāpuaki kiate kinautolu he ngaahi 'ahó ni? 'E anga fēfē ha'atau hoko ko ha fakamo'oni 'o e Tohi 'a Molomoná? (Lau ia, lotu ke 'ilo'i 'oku mo'oni ia, mo'ui'aki 'a 'ene ngaahi akonakí, pea fakahā ia ki he ni'ihi kehé.)
- Ko e toko fiha 'o kimoutolu kuo mou lau toko taha pē pe fakataha mo homou fāmilí 'i 'api 'a e Tohi 'a Molomoná? 'Oku anga fēfē 'a hono tāpuaki'i koe mo ho fāmilí 'i hono lau 'o e Tohi 'a Molomoná?

Ngaahi 'Ekitiviti Fakatupulakí

Te ke lava 'o faka'aonga'i ha taha pe lahi hake 'o e ngaahi 'ekitiviti ko 'ení 'i ha fa'ahinga taimi pē lolotonga 'a e lēsoní pe fakamanatu lēsoni, fakamatala fakanounou 'o e lēsoní, pe ko ha tukupā 'o e lēsoní.

1. Fakamatala'i ange na'e hiki 'e he fine'eiki 'a Siosefa Sāmitá 'a e me'a na'e hoko 'i he'ene foki mai ki 'api hili hono fakahā 'a e 'ū peleti koulá ki he Kau Fakamo'oni 'e Toko Tolú. Lau pe talanoa ange 'a e fakamatala ko 'ení ki he fānaú:

" 'I he'enau [Siosefa mo e Kau Fakamo'oni 'e Toko Tolú] foki mai ki 'apí, 'oku 'i he vaha'a ia 'o e tolú mo faá efiáfi pea na'á ku lolotonga tangutu mo Misi Uitemā, hoku hoá 'i ha loki mohe. 'I he hū mai 'a Sioesá na'á ne tō hifo 'i hoku tafa'akí 'o kaila, "E tangata'eiki, fine'eiki, 'oku 'ikai te mo 'ilo'i 'a e fu'u fiefia 'oku 'iate aú: kuo finangalo 'a e 'Eikí ke fakahā 'a e 'ū peletí ki ha toko tolu kehe meiate au. . . . Pea kuo pau ke nau fakamo'oni ki he mo'oni 'o e me'a kuó u lea'akí . . . 'Oku ou ongo'i 'o hangē kuo to'o atu ha fu'u kavenga 'a ia ne hangē 'oku fu'u mamafa ke u fuá'" (Lucy Mack Smith, *History of Joseph Smith*, ed. Preston Nibley [Salt Lake City: Bookcraft, 1958], p. 152).

- Ko e hā hono 'uhinga ne fiefia ai 'a Siosefa 'i he mamata 'a e nīihi kehé ki he 'ū peleti koulá?
2. Fekau ki he fānaú ke nau fakakaukau ki he ngaahi founa te nau lava ai 'o hoko ko e kau fakamo'oni 'o e Tohi 'a Molomoná pea mo hono ngaahi akonakí. Hanga 'o hiki 'enau talí 'i he palakipoé. Pea tuku ke fakatātaai 'e he fānaú 'a e me'a te nau lava 'o fai ke hoko ai ko ha kau fakamo'oni 'i ha ngaahi me'a 'e nīihi, hangē ko ha taimi ne fehu'i ange ai 'e ha taha 'a e me'a 'oku tui ki ai honau siasí pe ko e hā 'a e me'a 'oku fakahā mai 'e he Tohi 'a Molomoná.
 3. Fakamahino'i ange na'e 'ikai fili tahataha 'a e kau fakamo'oni ka ko ha kau tangata ia ne nau tokoni 'i he ngaahi founa kehekehe ke 'omi 'a e Tohi 'a Molomoná. Fai ange 'a e fakamatala ko 'eni fekau'aki mo e Kau Fakamo'oni 'e Toko Tolú (pe kole ki ha fānaú 'e toko tolu ke nau teuteu'i 'eni 'i ha ngaahi 'aho ki mu'a):

Māteni Hālisi

'I he taimi na'e fakatanga'i ai 'a Siosefa 'i Niu 'loaké, na'e foaki ange 'e Māteni Hālisi ha pa'anga 'e nimangofulu ke tokoni 'i he'ene hiki ki Hāmoni 'i Penisilivēniá. Na'e toe hanga foki 'e Māteni 'o tohi fakapapau hono fāmá koe'uhí ke faka'aonga'i 'a e pa'anga ko iá 'i hono pulusi 'a e Tohi 'a Molomoná. Na'e toe fiema'u foki ke fakatau ha kongá 'o hono fāmá 'i ha fakatautuki ke totongi'aki 'a hono paaki 'o e Tohi 'a Molomoná. Pea na'á ne hoko ko ha tangata tohi 'a Siosefa 'i ha ki'i taimi nounou. (Vakai, *Church History in the Fulness of Times* [Church Educational System manual (32502), 1993], pp. 45–46, 62–65.)

'Ōliva Kautele

Ko 'Ōliva Kautelé ko ha faiako ia 'a ia na'á ne fanongoa 'a e mata me'a-hā-mai 'a Siosefa Sāmitá pea mo e 'ū peleti koulá 'i he lolotonga 'ene nofo mo e fāmili Sāmitá. Na'á ne lotu ke 'ilo'i pe 'oku mo'oni 'a e me'a 'okú ne fanongoá, pea na'á ne ma'u 'a e talí 'o pehē 'oku tala 'e Siosefa 'a e mo'oní. Ko ia ai na'á ne 'alu ki Hāmoni 'i Penisilivēniá ke fe'iloaki mo Siosefa, pea na'á ne hoko ko e tangata tohi 'a Siosefa. Na'e toe tokoni foki 'a 'Ōliva ki hono pulusi 'o e Tohi 'a Molomoná, 'o ne fokotu'utu'u ha nīihi 'o e ngaahi mata'itohí 'aki hono nimá. (Vakai, *Church History in the Fulness of Times*, pp. 52–53, 64.)

Tēvita Uitemā

Na'e ma'u 'e Tēvita Uitemā ha ngaahi tohi mei hono kaungā-me'a ko 'Ōliva Kautelé fekau'aki mo Siosefa Sāmita pea mo hono liliu 'o e 'ū peleti koulá. Na'e 'ave ai 'e 'Ōliva ha kongá si'i 'o e liliú fakataha mo 'ene fakamo'oni fekau'aki mo e 'ū lekōtí, pea na'e vahevahe 'eni 'e Tēvita mo hono fāmili. 'I he taimi na'e fu'u lahi fau ai 'a e fakatanga 'i Hāmoní, na'e kole ange ai 'e 'Ōliva kia Tēvita ke tuku ke na 'alu atu mo Siosefa 'o nofo 'i hono 'apí ke faka'osi ai 'a e liliú. Pea na'e a'usia ai 'e Tēvita 'a e ngaahi mana 'i he'ene teuteu ke 'alu ki Hāmoni ke 'omai 'a Siosefá. (Vakai, *Church History in the Fulness of Times*, pp. 56–57.)

4. Fai 'a e talanoa ko 'ení 'i ho'o lea pe 'a'au:

Na'e nofo 'a Siosefa mo 'Ema Sāmita pea mo 'Ōliva Kautele 'i he 'api 'o Pita mo Mele Uitemá, 'a ia ko e ongo mātu'a 'a Tēvita Uitemá, 'i ha ki'i taimi nounou 'i he lolotonga hono liliu 'o e Tohi 'a Molomoná. Ko e ngāue lahi ko ia

ko hono tauhi 'o e kau 'a'ahi ko 'ení na'e hilifaki ia 'i he uma 'o Mele Uitemaá, ka na'e 'ikai pē te ne lāunga. 'I ha 'aho 'e taha, lolotonga 'ene 'alu atu ke tatau 'a e fanga pulú, na'á ne fetaulaki ai mo ha tangata'eiki vaivai anga-lelei, 'a ia ko e 'āngelo ia ko Molonaí, pea na'á ne lolotonga ma'u 'a e 'ū peleti koulá 'i he taimi ko 'ení. Na'e fakahā ange 'e Molonai kiate ia, "Kuó ke faitotonu mo loto-to'a 'i ho'o ngaahi ngāué, ka 'okú ke hela'ia koe'uhí ko e toe lahi ange 'a ho'o ngaahi ngāué; ko ia ai 'oku totonu ke ke ma'u ha fakamo'oni koe'uhí ke toe fakamālohia ho'o tuí." Hilli iá na'á ne fakahā ange kiate ia 'a e 'ū peleti koulá pea na'e hanga 'e he me'á ni 'o fakamālohia 'a e fāmili Uitemaá hono kotoa. (Vakai, "Report of Elders Orson Pratt mo Joseph F. Smith," *Millennial Star*, 9 Tisema 1878, pp. 772–73; vakai foki, *Church History in the Fulness of Times* [Church Educational System manual (32502), 1993], pp. 57–58.)

Faka'osí

Fakamo'oni	Fai ho'o fakamo'oni 'oku mo'oni 'a e Tohi 'a Molomoná. Pea fakahā ho'o loto hounga'ia 'i he lava ke ke hoko ko ha fakamo'oni ki he mo'oni 'o e Tohi 'a sMolomoná pea mo e Fakamo'ui ko Sīsū Kalaisí. Poupou'i 'a e fānaú ke nau vahevahe mo honau fāmili 'a 'enau fakamo'oni ki he Tohi 'a Molomoná.
Laukonga 'oku Fokotu'u Atu ke Fai mei 'Apí	Fokotu'u ange ke ako 'e he fānaú 'a e Tokāteline mo e Ngaahi Fuakava 17:1–4; "Ko e Fakamo'oni 'a e Kau Fakamo'oni 'e Toko Tolú"; mo e "Fakamo'oni 'a e Kau Fakamo'oni 'e Toko Valú" 'i 'api ke hoko ia ko ha fakamanatu 'o e lēsoni ko 'en
Me'a 'oku Fokotu'u Atu ke Vahevahe mo e Fāmili	Poupou'i 'a e fānaú ke nau vahevahe mo honau fāmili ha kongapau 'o e lēsoni, hangē ko ha fō'i talanoa, fehu'i, pe 'ekitivitī 'i he lēsoni, pe lau mo honau fāmili 'a e "Laukonga 'oku Fokotu'u Atu ke fai mei 'Apí". Fakaafe'i ha taha 'o e fānaú ke ne fai 'a e lotu tukú.

Taumu'á

Ke tokoni'i 'a e fānaú ke nau hounga'ia 'i he lava ke ma'u 'a e Tohi 'a Molomoná ke nau lau pea mo ako mei aí.

Teuteú

1. Ako 'i he fa'a lotu 'a e fakamatala fakahisitōlia 'oku 'oatu 'i he lēsoni ko 'ení; talateu ki he Tohi 'a Molomoná; Tokāteline mo e Ngaahi Fuakava 19:26, 20:1–16; pea mo e Molonai 10:4–5. Hili iá peá ke ako 'a e lēsoní mo ke fili pe 'e anga fēfē ho'o ako'i ki he fānaú 'a e ngaahi fakamatala fakafolofolá mo e ngaahi fakamatala fakahisitōliá. (Vakai, "Teuteu'i ho'o Lēsoní", pp. vi–vii, mo e "Ako'i 'o e Ngaahi Fakamatala Fakafolofolá mo e Ngaahi Fakamatala Fakahisitōliá," pp. vii–ix.)
 2. Fili 'a e ngaahi fehu'i fealēlea'aki mo e ngaahi 'ekitiviti fakatupulaki ko ia 'e fakakau mai ai 'a e fānaú pea mo tokoni'i lelei kinautolu ke nau a'usia 'a e taumu'a 'o e lēsoní.
 3. Hiki 'i ha la'i pepa 'a e kupu'i lea ko e *Ko e Tohi 'a Molomoná: Ko ha Toe Fakamo'oni 'e Taha 'o Sisū Kalaisi* pea mo ha ngaahi mata'itohi 'oku 'ikai fiema'u ke fakakakato'aki 'a e kongá leá. Hanga 'o hiki fakavahava 'a e 'ū mata'itohi koe'uhí ke 'i ai ha 'atā fe'unga 'i honau vaha'á ke ke lava 'o kosikosi fakamavahevahe ai kinautolu. Hili iá peá ke kosikosi leva ke mavahevahe 'a e 'ū mata'itohi pea tuku kinautolu ki ha ki'i kato pe ha fa'ahinga fa'o'anga me'a.
 4. Ngaahi nāunau 'oku fiema'ú:
 - a. Tokāteline mo e Ngaahi Fuakava pea mo ha Tohi 'a Molomona ma'á e tamasi'i pe ta'ahine taki taha.
 - e. Fakatātā 5–19, Ko Hono Pulusi 'o e Tohi 'a Molomoná.
-

Fokotu'u ki he Founa Fai 'o e Lēsoní

Ekitiviti ke Takiaki'i 'Aki e Tokangá

Fakaafe'i ha taha 'o e fānaú ke ne fai 'a e fua lotú.

Faka'aliali 'a e ki'i tangai pe me'a fa'o'anga mata'itohi pea tala ange ki he fānaú 'a e me'a 'oku totonu ke sipela mai 'e he fanga fo'i mata'itohi. Kole ange ki he fānaú ke nau hanga 'o fokotu'utu'u 'a e 'ū mata'itohi 'i hono fokotu'utu'u totonú, pea tuku ki he tafa'aki 'a e 'ū mata'itohi 'oku 'ikai fiema'ú. (Mahalo te ke fiema'u ke ke hiki 'i he palakipoé 'a e kupu'i leá koe'uhí ke lava 'e he fānaú 'o sio ki ai 'i he'enau fokotu'utu'u 'a e 'ū mata'itohi.)

Fakamatala'i ange 'i hono fokotu'utu'u 'e he fānaú 'a e 'ū mata'itohi 'a e taimi na'e fuofua pulusi ai 'a e Tohi 'a Molomoná pea na'e fokotu'utu'u 'a e 'ū mata'itohi 'i ha taife ukamea. Pea na'e pau ke fili mo fokotu'utu'u fakatātaha 'e he taha fai pulusi 'a e 'ū mata'itohi. Fakamahino'i ange 'oku meimei tatau ia mo e founa ne nau fokotu'utu'u'aki 'a e 'ū mata'itohi 'i he ki'i kupu'i lea nounou na'á ke 'oange kiate kinautolú.

Fakamatala'i ange 'e ako 'e he fānaú 'o toe lahi ange mei he lēsoni ko 'ení ki hono pulusi 'o e Tohi 'a Molomoná.

Ngaahi Fakamatala
Fakafolofolá mo e
Ngaahi Fakamatala
Fakahisitōliá

Ako'i ange 'a hono pulusi 'o e Tohi 'a Molomoná, 'o hangē ko hono fakamatala'i atu 'i he Tokāteline mo e Ngaahi Fuakava 20:1–16, talateu ki he Tohi 'a Molomoná, pea mo e fakamatala fakahisitōlia ko 'ení.

'I he taimi na'e meimei 'osi ai hono liliu 'o e 'ū peleti koulá, na'e kamata fekumi 'a Siosefa Sāmita ki ha taha ke ne pulusi 'a hono liliú. Na'á ne talanoa mo ha tangata fai pulusi 'i Palemaila, 'a ia ko 'Ekipeti B. Kulenitini (Egbert B. Grandin), pea ne kole ange ke ne fai mu'a ha'ane fakafuofua ki he totongi 'o hono pulusi ha tohi. Na'e 'ikai fiema'u 'e Kulenitini ke ne paaki 'a e "Tohi Tapu koulá", 'a ia ko 'ene ui iá, koe'uhí na'á ne 'ilo'i 'oku 'ikai loto ki ai 'a e kakaí pea na'á ne ilifia na'a 'ikai ke totongi ia. Na'e pau ai ke 'alu 'a Siosefa ki Lokesita 'i Niu 'loaké ke fekumi pe te ne lava 'o ma'u ha taha kehe ke ne fai 'eni. Na'e 'ikai tali ia 'e ha taha fai pulusi 'e taha koe'uhí na'e 'ikai ke ne tui ki he fakamatala 'a Siosefa fekau'aki mo e feitu'u na'á ne ma'u ia mei aí; pea na'e tali 'e ha taha ka na'e fu'u mamafa 'ene totongi. Na'e faifai pea toe foki mai 'a Siosefa ki Palemaila 'o fakaloto'i 'a Kulenitini ke ne paaki 'a e tohi. Ka na'e toki loto lelei pē ki ai 'a Kulenitini 'i he taimi na'e palōmesi ange ai 'e Māteni Hālisi 'a 'ene fāmá ke fakapapai 'aki 'e totongi 'a hono pulusi.

Na'e fekau'i ai 'e he 'Eikí 'a Siosefa Sāmita ke ne tala kia 'Ōliva Kautele ke ne 'ai ha tatau kakato 'o e 'ū pēsí koe'uhí ke malu 'a e 'ū peesi ne liliú. Hili iá na'e vaha'e 'e Siosefa 'a 'Ōliva Kautele mo Hailame Sāmita ke na tokanga'i 'a hono pākí. Ko ia ai ne na 'ave pē 'a e ki'i peesi si'isi'i 'o e 'ū pēsí ki he fale pākí mei he taimi ki he taimi, pea na'e toutou 'a'ahi ma'u pē 'a 'Ōliva mo Hailame ki he fale pākí. Na'e 'ilo ai 'e 'Ōliva Kautele 'o fekau'aki mo e founa ki hono pākí 'i he lolotonga 'o 'ena ngaahi 'a'ahi ko 'ení ko ia ai na'á ne fokotu'utu'u ha ngaahi foi lea 'e ni'ihi 'i he tohi. Na'e 'ikai 'i ai ha ngaahi palakalafi pe faka'ilonga lea 'i he 'ū peesi totonú, ko ia ai na'e hanga 'e he toko taha fai taípe 'a Kulenitini ko Sione H. Kilipati (John H. Gilbert), 'o tānaki atu 'a e ngaahi faka'ilonga lea pea mo e 'ū palakalafí. Na'e ui leva 'a e tohi ne 'osi pākí ko e Tohi 'a Molomoná koe'uhí na'e hiki pe fakanounou 'e he palōfita ko Moloná 'a e kongá lahi 'o e lekōtí 'i he kuonga mu'á.

Na'e fai 'e he kakai 'oku nau fakatanga'i 'a e Tohi 'a Molomoná ha fakataha 'i Palemaila pea nau pehē ai he 'ikai te nau fakatau 'a e tohi 'i he taimi 'e 'osi ai hono pulusi. Na'e toe hoha'a heni 'a Kulenitini na'a 'ikai totongi ia. Pea na'e manavasi'i 'a Māteni Hālisi koe'uhí na'a mole 'ene fāmá, pea na'á ne fakakaukau pē ko e hā 'a e me'a 'oku totonu ke ne faí. Ko ia na'e fehu'i ai 'a Siosefa Sāmita ki he 'Eikí, pea na'e folofola mai 'a e 'Eikí kia Māteni ke 'oua 'e "mānumanu" ki he'ene koloá ka ke "foaki ia mo e loto fiemālie" ke totongi'aki 'a hono paaki 'o e Tohi 'a Molomoná (vakai, T&F 19:26). Pea na'e faifai pē pea fakatau 'e Māteni Hālisi ha 'eka 'e 151 'o 'ene fāmá ke totongi'aki 'a Kulenitini 'i hono pulusi 'o e Tohi 'a Molomoná.

Faka'alí'ali ange 'a e fakatātā 'o e Tohi 'a Molomona kuo 'osi pākí pea tuhu ki he 'ū la'i pepa ko ia kuo 'osi paaki mo fokotu'utu'u, ko e teuteu pē ke fakataha'i ko ha tohi. Fakamatala'i ange na'e taípe 'a e 'ū peesi lahi, 'o fakahoko ia 'i he mata'itohi 'e taha 'i he taimi, pea toki paaki ia 'i ha la'i pepa lahi pē 'e taha (vakai, 'ekitiviti fakatupulaki 3). Na'e 'ai 'e he toko taha fai pākí ha tatau 'e taha 'o e 'ū la'i pepá pea toe lau leva ke 'ilo'i 'oku 'ikai ha fehalaaki 'i ai. 'I he taimi na'e tonu ai 'a

e 'ū lai pepá, na'e paaki leva ha 'ū tatau 'e nima afe. Na'e toe fai 'a e me'a tatau kae 'oua leva kuo paaki ha tatau 'e nima afe 'o e Tohi 'a Molomoná. Pea na'e toe 'ave leva 'a e 'ū peesi ne 'osi pākí ki he toko taha 'okú ne fakama'u 'a e tohí, 'a ia 'okú ne hanga 'o pelu, kosi, mo fakataha'i ai 'a e 'ū tohí. Na'e 'osi 'eni 'a e fuofua tatau 'e nima afe 'o e Tohi 'a Molomoná 'i he fa'ahita'u matala 'o e ta'u 1830 pea na'e fe'unga 'a e fakamole ki he pākí mo e pa'anga 'e \$3,000. Na'e feinga lahi 'a Sētane ke ne ta'ofi 'a hono liliu pea mo hono pulusi 'o e Tohi 'a Molomoná, ka na'e 'ikai te ne lava.

Ngaahi Fehu'i ke
Alea'i mo
Faka'aonga'i

Ako 'a e ngaahi fehu'i mo e ngaahi fakamo'oni folofola ko 'ení 'i ho'o teuteu ho'o lēsoní. Peá ke faka'aonga'i 'a e ngaahi fehu'i ko ia 'okú ke ongo'i 'e tokoni lelei ki he fānaú ke mahino kiate kinautolu 'a e folofolá pea mo faka'aonga'i 'a e ngaahi tefito'i mo'oni 'o e ongoongolelei 'i he'enau mo'uí. 'E tokoni foki ha'o lau mo alea'i mo e fānau 'i he kalasí 'a e folofolá koe'uhí ke nau ma'u ha 'ilo fakafo'ituitui 'oku lahi angé.

- Ko hai na'á ne liliu 'a e Tohi 'a Molomoná? (T&F 20:2, 8.) Ko e hā 'a e me'a 'oku 'i he Tohi 'a Molomoná? (T&F 20:9.) 'Oku anga fēfē hono tāpuekina 'etau mo'uí 'i hono lau mo ako 'a e Tohi 'a Molomoná? (T&F 20:9–12.) Ko e hā 'a e me'a 'oku tau ako mei he vahe 20 fekau'aki mo e hoha'a 'a e 'Eikí kiate kinautolu " 'i he kuonga mo e to'utangatá ni"? (T&F 20:11.)
- Ko e hā 'a e fakamo'oni 'a e Tohi 'a Molomoná kiate kinautolú? (Ko ha toe fakamo'oni ia kia Sīsū Kalaisi; vakai, takafi 'o e Tohi 'a Molomoná.) 'E anga fēfē ha'o hoko ko ha fakamo'oni 'a Sīsū Kalaisí? Ko e hā 'a e me'a te ke lava 'o fai ke fakahā ai ki he ni'ihí kehé 'okú ke tui kia Sīsū Kalaisí?
- Ko e hā 'a e tala'ofa 'oku fai kiate kinautolu 'oku nau ma'u 'a e Tohi 'a Molomoná 'i he tuí? (T&F 20:14.) Fakamatala'i ange ko e mo'ui ta'engatá ko e nofo fakataha ia mo e Tamai Hēvaní pea mo Sīsū Kalaisi. Ko e hā 'a e me'a 'oku hoko kiate kinautolu ko ia 'oku 'ikai ke nau tali 'a e Tohi 'a Molomoná? (T&F 20:15.)
- 'E anga fēfē ha'o ma'u ha fakamo'oni ki he mo'oni 'o e Tohi 'a Molomoná? (Molonai 10:4–5.) Ko e hā hono 'uhinga 'oku mahuinga ai ke ma'u 'e he taha kotoa pē ha'ane fakamo'oni ki he Tohi 'a Molomoná?
- Ko e hā 'a e fa'ahinga ongo 'okú ke ma'u 'i ho'o 'ilo'i ko ia na'e fakafaingofua'i 'e he Tamai Hēvaní ke tau ma'u 'a e Tohi 'a Molomoná?

Ngaahi 'Ekitiviti Fakatupulakí

Te ke lava 'o faka'aonga'i ha taha pe lahi hake 'o e ngaahi 'ekitiviti ko 'ení 'i ha fa'ahinga taimi pē lolotonga 'a e lēsoní pe fakamanatu 'o e lēsoní, fakamatala fakanounou 'o e lēsoní, pe ko ha tukupā 'o e lēsoní.

1. Fekau ki ha taha 'o e fānaú ke ne lau e lea 'a e Palōfita ko Siosefa Sāmitá 'a ia 'oku ma'u 'i he palakalafi hono ono 'i he talateu 'o e Tohi 'a Molomoná (kamata 'i he *Na'á ku tala ange ki hoku ngaahi tokouá*).

- Ko e hā 'a e makatu'uloto?

Hanga 'o tā ha kii 'āleso faingofua pē 'i he palakipoé (vakai, fakatātā 'oku 'oatú).

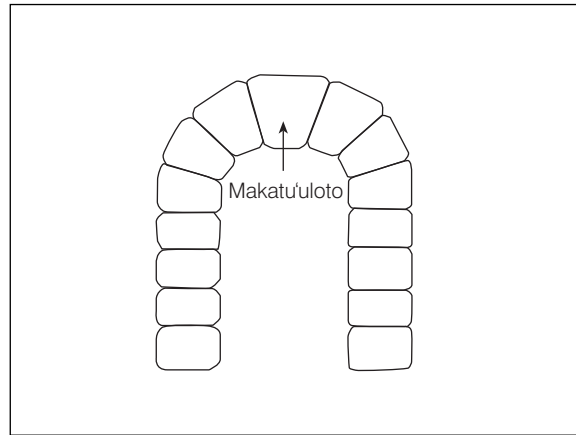

Fakamatala'i ange 'oku hanga 'e he maka tu'u lotó 'o pukepuke fakatahá'i 'a e 'ālesó; pea kapau 'e 'ikai ke 'i ai, 'e holo leva 'a e 'ālesó.

- 'Oku mou pehē ko e hā hono 'uhinga ne ui ai 'e Siosefa Sāmita 'a e Tohi 'a Molomoná "ko e makatu'uloto 'o 'etau lotú"?
2. Fakamatala'i ange na'e fu'u fie lau 'aupito 'e he kāingalotu 'o e Siasí 'a e Tohi 'a Molomoná 'i he taimi na'e faifai pea pulusi aí. Fai 'a e talanoa ko 'ení 'i ho'o lea pe 'a'au:

'I he ta'u 1828 ne hiki 'a Mele 'Ilisapeti mo hono fāmilí ki Ketilani 'i 'Ohaioó. 'I he hili mei ai ha ta'u 'e ua, 'a ia 'oku lolotonga ta'u hongofulu mā ua 'eni 'a Mele 'Ilisapeti, ne ha'u ha kau faifekau ki Ketilani. Pea ne kau leva 'a Mele 'Ilisapeti mo 'ene fine'eikí ki he Siasí. 'I ha 'aho 'e taha ne fanongoa 'e Mele 'Ilisapeti 'oku ma'u 'e hono kaunga'apí ko Mooli (Morley), 'a ia ko e kaumātu'a le'ole'o ia 'i Ketilani, ha tatau 'o e Tohi 'a Molomoná pea ko e tatau pē ia na'e 'i he koló. Na'e 'alu 'a Mele 'Ilisapeti 'o kole ki he tangatá ni pe te ne lava 'o kíi 'alu mo ia 'o lau. Na'e fakahā ange 'e Mooli 'oku te'eki ai ke ne ma'u ha faingamālie ke ne lau ia pea ko e kakai toko síi pē kuo nau mamata ki aí. Ka na'e toe kole ange 'e Mele 'Ilisapeti pe te ne lava 'o 'ave taimi nounou pē 'a e tohí. Pea na'e loto leva 'a Mooli ke ne 'ave 'a e tohí ka kuo pau ke ne fakafoki mai ia 'i he hengihengi hake 'o e 'aho hono hokó.

'I he pō ko 'ení ne 'ā fuoloa 'a e fāmilí 'o Mele 'Ilisapeti 'i he'enu tautaufetongi 'i he lau mei he tohí. Pea 'i he pongipongi hono hokó ne fakavavevave atu 'a Mele 'Ilisapeti ke fakafoki 'a e tohí ki he 'api 'o Moolí. Na'e 'ikai tui 'a Mooli kuo lava 'e Mele 'Ilisapeti 'o lau ha fu'u me'a lahi 'i he pō pe 'e taha, ka na'á ne fakahā ange 'a e lahi 'o e me'a na'á ne lau mo hono fāmilí. Na'á ne fakahā ange 'a e founa na'e kamata ai 'a e tohí pea mo e talanoa fekau'aki mo Līhai mo hono fāmilí pea mo 'enu tuku folau he tahí. Na'e fu'u ofo heni 'a Mooli 'i he me'a lahi na'e lau 'e Mele 'Ilisapeti pea mo e mahino na'á ne ma'ú. Ko ia ai na'á ne tala ange ke ne 'alu mo e Tohi 'a Molomoná 'o faka'osi hono laú; pea te ne tatali 'ene laú kae 'oua leva ke 'osi ia. Na'e toe hoko atu 'e Mele 'Ilisapeti mo hono fāmilí 'enu laú, pea 'i he'ene mei 'osi, ne ha'u 'a Siosefa Sāmita ki honau 'apí. Na'á ne mamata ki he Tohi 'a Molomoná pea ne fehu'i ange pe na'e founa fēfē 'ene 'i aí, he na'á ne 'oange ia kia Mooli. Na'e fakamatala'i ange leva 'e he fa'ētangata 'a Mele 'Ilisapeti kia Siosefa Sāmita 'a e talanoá, pea na'e kole ange 'e Siosefa ke ha'u mu'a 'a Mele 'Ilisapeti. Na'e pehē 'e Mele 'Ilisapeti, " 'I he taimi na'á ne [Siosefa] mamata mai ai kiate aú na'á ne sio fakamama'u mai kiate au. . . 'I he hili ha kíi miniti 'e taha pe ua na'á ne ha'u

'o hili hono nimá ki hoku 'ulú peá ne tuku mai ha tāpuaki 'a ia ko ha fuofua tāpuaki ia ke u ma'u, peá ne foaki mai 'a e tohí peá ne tala mai te ne hanga 'e ia 'o 'oange ha tatau 'e taha 'o e tohí kia Mooli" (*The Life and Testimony of Mary Lightner* [Salt Lake City: Kraut's Pioneer Press, n.d.], pp. 1–4; vakai foki, *The Utah Genealogical and Historical Magazine* 17 [July 1926]: 193–95).

3. Fekau ki he fānaú ke nau pelupelu ha la'i pepa ki he 'ū vahe 'e valu (vakai, fakatātā 'oku 'oatú). Hili iá pea fekau 'a e fānaú ke nau toe folahi hake 'enau la'i pepá pea hiki ha 'ū mata'ifika 'i he kongá taki taha 'o hangē ko hono faka'alí'ali atú:

6	8	5	21
16	1	4	13

11	9	7	10
14	3	2	15

Ki mu'a

Ki mui

Fakapapau'i 'oku hiki 'e he fānaú 'a e 15 'i he kongá ki mui 'o e 16 pea 10 'i he kongá kimui 'o e 9.

Fekau ki he fānaú ke nau toe pelupelu 'enau la'i pepá: 'uluakí ke fehokotaki 'a e 14 mo e 15; pea ke fehokotaki 'a e 12 mo e 13; pea faka'osí ke fehokotaki 'a e 8 mo e 9. 'Oku totonu ke hangē 'a e la'i pepa taki taha ha kii puhá, 'a ia 'oku 'asi leva 'a e 1 'i mu'a mo e 16 'i mui. Hanga leva 'o kosí'aki ha helekosi pe hele kosi pepa, 'a e tafa'aki ki 'olungá mo e tafa'aki ki to'omata'u 'o e 'ū pēsí koe'uhí ke nau ava hake 'o hangē ha tohí. Tuku leva ki he fānaú ke nau huke hake 'a e 'ū pēsí koe'uhí ke nau lava 'o mamata 'oku fakahokohoko totonu 'a e 'ū mata'ifiká. (Hanga 'o 'ahi'ahi fakahoko 'a e 'ekitiviti ko 'ení ki mu'a ia pea kamata 'a e kalasí koe'uhí ke ke lava 'o faka'alí'ali ange ki he fānaú 'a e founga ki hono fakahoko iá.)

Fakamatala'i ange ki he fānaú ko e founga 'eni na'e paaki ai 'a e 'ū peesi 'o e Tohi 'a Molomoná: he na'e fokotu'utu'u 'a e 'ū pēsí 'i ha ngaahi fokotu'utu'u pau pea toki paaki leva 'i ha la'i pepa lahi. Na'e toki pelupelu leva 'a e fu'u la'i pepa ko 'ení pea kosikosi koe'uhí ke 'i he fokotu'utu'u totonu 'a e 'ū pēsí. Na'e toki fakataha'i leva 'a e fanga kii "tohi" ko 'ení ke fa'u'aki 'a e Tohi 'a Molomoná. 'Oku 'i ai 'a e ngaahi tohi 'e níihi 'i he 'ahó ni 'oku nau faka'aonga'i 'a e founga paaki ko 'ení.

4. Tuku ke faka'aonga'i 'e he fānaú 'a e ngaahi fakatātā ko 'ení ke fakahā'aki 'a e ha'u 'o e Tohi 'a Molomoná. Te ke lava 'o tuku ke fakahā fakataha mai 'e he fānaú hono kotoa 'a e ngaahi fakatātaá, pe te ke vahe'i ki he tamasi'i pe ta'ahine taki taha ke ne fakamatala'i ha ngaahi me'a na'e hoko 'o faka'alí'ali mai 'e ha taha 'o e ngaahi fakatātaá.

- Fakatātā 5–8, Ko e Hā 'a Molonai kia Siosefa Sāmita 'i Hono Lokí (Ngaahi Fakatātā 'o e Ongoongoleleí 404; 62492 900)
- Fakatātā 5–11, Ko Hono Ma'u 'e Siosefa 'a e 'Ū Peleti Koulá (Ngaahi Fakatātā 'o e Ongoongoleleí 406; 62012 900)

- Fakatātā 5–14, Ko Hono Liliu 'e Siosefa Sāmita 'a e 'Ū Peleti Koulá
 - Fakatātā 5–7, Ko Hono Fakahā 'e Molonai 'a e 'Ū Peleti Koulá kia Siosefa Sāmita, 'Ōliva Kautele, mo Tēvita Uitemā
 - Fakatātā 5–18, Ko e Mamata 'a e Kau Fakamo'oni 'e Toko Valú ki he 'Ū Peleti Koulá
 - Fakatātā 5–19, Ko Hono Paaki 'o e Tohi 'a Molomoná
5. Fakamatala'i ange na'e fakahā mai 'e Palesiteni 'Ēsela Tafu Penisoni, 'a ia ko e Palesiteni ia hono hongofulu mā fā 'o e Siasí, 'a e ngaahi 'uhinga 'e tolu 'oku totonu ai ke tau ako 'a e Tohi 'a Molomoná:
- “Ko e makatu'uloto ia 'o 'etau tui fakalotú.” (Vakai, 'ekitiviti fakatupulaki 1.)
 - “[Na'e] tohi ia koe'uhí ko hotau 'ahó ni.”
 - “[Okú ne tokoni'i kitautolu] ke [tau] toe ofi ange ki he 'Otuá.”
- (I he Lipooti Konifelenisi, 'Okatopa 1986, pp. 3–4. Vakai foki, talateu 'o e Tohi 'a Molomoná mo e Molomona 8:34–35.)
- Fekau ki ha taha 'o e fānaú ke ne lau 'a e lea ko 'eni na'e fai 'e Palesiteni Penisoni ki he fānau 'o e Siasí:
- “'Oku ou fiefia 'i he'eku fanongo 'oku mou sa'ia 'i he Tohi 'a Molomoná. 'Oku ou sa'ia foki mo au ai, pea 'oku finangalo 'a e Tamai Hēvaní ke ke hokohoko atu ke ako mei he Tohi 'a Molomoná 'i he 'aho kotoa pē. Ko e me'a-foaki makehe ia 'a e Tamai Hēvaní kiate koé. Pea te ke lava 'o 'ilo'i 'a e finangalo 'a 'etau Tamai 'i Hēvaní 'i ha'o muimui ki hono ngaahi akonaki” (i he Lipooti Konifelenisi, 'Epeleli 1989, p. 103).
6. Tokoni'i 'a e fānaú ke nau ako ma'uloto 'a e tefito 'o e tui hono valú pe Molonai 10:4–5.
7. Hiva'i pe lau 'a e fakalea 'o e “An Angel Came to Joseph Smith” (*Children's Songbook*, p. 86).

Faka'osí

Fakamo'oni	Fakahā ho'o loto hounga'ia 'i he tui mo e ngaahi ngāue 'a e Palōfita ko Siosefa Sāmitá, ke pulusi 'a e Tohi 'a Molomoná koe'uhí ke tau lau mo ako mei aí. Fai ha'o fakamo'oni te tau lava 'o toe ofi ange ki he Tamai Hēvaní mo Sīsū Kalaisi 'i he'etau ako 'a e Tohi 'a Molomoná. Peá ke hanga 'o fakatukupaa'i 'a e fānaú ke nau lau mo ako 'a e Tohi 'a Molomoná pea lotu ki ha fakamo'oni fakafo'ituitui ki hono mo'oni.
Laukonga 'oku Fokotu'u Atu ke Fai mei 'Apí	Fokotu'u ange ki he fānaú ke nau ako 'a e Tokāteline mo e Ngaahi Fuakava 20:8–12 pea mo e talateu ki he Tohi 'a Molomoná 'i 'api ke hoko ia ko ha fakamanatu 'o e lēsoni ko 'eni.
Me'a 'oku Fokotu'u Atu ke Vahevahe mo e Fāmilí	Poupou'i 'a e fānaú ke nau vahevahe mo honau fāmilí ha konga pau 'o e lēsoní, hangē ko ha fo'i talanoa, fehu'i, pe 'ekitiviti 'i he lēsoní, pe lau mo honau fāmilí 'a e “Laukonga 'oku Fokotu'u Atu ke Fai mei 'Apí”.
	Fakaafe'i ha taha 'o e fānaú ke ne fai 'a e lotu tukú.

Ko Hono Fokotu‘u ‘o e Siasi ‘o Sīsū Kalaisi ne Toe Fakafoki Maí

Taumu‘á

Ke fakamālohia ‘a e fakamo‘oni ‘a e fānaú ‘o pehē na‘e toe fakafoki mai ki māmani ‘a e siasi mo‘oní ‘i he fakahā.

Teuteú

1. Ako ‘i he fa‘a lotu ‘a e fakamatala fakahisitōlia ‘oku ‘oatu ‘i he lēsoni ko ‘ení pea mo e Tokāteline mo e Ngaahi Fuakava 20:1–4, 37, 71–79 mo e 21:1–5. Hili iá peá ke ako ‘a e lēsoní mo ke fili pe ‘e anga fēfē ho‘o ako‘i ki he fānaú ‘a e ngaahi fakamatala fakafolofolá mo e ngaahi fakamatala fakahisitōliá. (Vakai, “Teuteu‘i ho‘o Lēsoní,” pp. vi–vii, mo e “Ako‘i ‘o e Ngaahi Fakamatala Fakafolofolá mo e Ngaahi Fakamatala Fakahisitōliá, pp. vii–ix.)
2. Laukonga ‘oku tānaki atú: Tokāteline mo e Ngaahi Fuakava 68:27 pea mo e *Ngaahi Tefito‘i Mo‘oni ‘o e Ongoongoleléi* (31110 900), vahe 16 ki he 17.
3. Fili ‘a e ngaahi fehu‘i fealēlea‘aki mo e ngaahi ‘ekitiviti fakatupulaki ko ia ‘e fakakau mai ai ‘a e fānaú pea mo tokoni‘i lelei kinautolu ke nau a‘usia ‘a e taumu‘a ‘o e lēsoní.
4. Ngaahi nāunau ‘oku fiema‘ú:
 - a. Tokāteline mo e Ngaahi Fuakava ke taki taha ‘a e fānaú.
 - e. Fakatātā 5–6, Ko e Fuofua Me‘a-hā-maí (Ngaahi Fakatātā ‘o e Ongoongoleléi 403; 62470 900); fakatātā 5–8, Ko e Hā ‘a Molonai kia Siosefa Sāmita ‘i Hono Lokí (Ngaahi Fakatātā ‘o e Ongoongoleléi 404; 62492 900); fakatātā 5–11, Ko Hono Ma‘u ‘e Siosefa ‘a e ‘Ū Peleti Koulá (Ngaahi Fakatātā ‘o e Ongoongoleléi 406; 62012 900); fakatātā 5–14, Ko Hono Liliu ‘e Siosefa Sāmita ‘a e ‘Ū Peleti Koulá; fakatātā 5–15, Ko Hono Foaki ‘e Sione Papitaiso ‘a e Lakanga Taula‘eiki Faka-‘Ēloné (Ngaahi Fakatātā ‘o e Ongoongoleléi 407; 62013 900); fakatātā 5–16, Ko Hono Fakafoki Maí ‘o e Lakanga Taula‘eiki Faka-Melekisētekí (Ngaahi Fakatātā ‘o e Ongoongoleléi 408, 62371 900); fakatātā 5–20, Ko Hono Fokotu‘u ‘o e Siasí.

Fokotu‘u ki he Founga Fai ‘o e Lēsoní

Fakaafe‘i ha taha ‘o e fānaú ke ne fai ‘a e fua lotú.

‘Ekitiviti ke Takiaki‘i
‘Aki e Tokangá

Mou toe fakamanatu ‘a e ngaahi me‘a na‘e hoko ‘i he mo‘ui ‘a Siosefa Sāmitá ‘o a‘u ki hono toe fakafoki mai ki māmani ‘a e siasi mo‘oní ‘i ho‘o faka‘ali‘ali ‘a e ngaahi fakatātā ‘oku hiki atu ‘i he “Teuteú” (faka‘ali‘ali kotoa kae ngata pē ‘i he fakatātā ‘o hono fokotu‘u ‘o e Siasí) pea tuku ke fakamatala‘i atu ‘e he fānaú ‘a e me‘a na‘e hoko ‘i he fakatātā taki taha.

- Ko e hā hono ‘uhinga ne hoko ai ‘a e ngaahi me‘a ni hono kotoa ‘i he mo‘ui ‘a Siosefa Sāmitá?

Hanga 'o lau pe fekau ki ha taha 'o e fānaú ke ne lau 'a e kupu'i lea ko 'ení:

“Ko e 'aho ko 'eni 'o hono fokotu'ú ko e . . . 'osi ia 'a e ta'u 'e hongofulu 'a Siosefa 'i he akó. . . . Pea ko e ngaahi me'a kotoa ko 'eni [na'e hokó] ko e teuteu ia ki he 'aho fakahisitōlia ko iá, 'a e 'aho 6 'o 'Epelelí” (Gordon B. Hinckley, “150-Year Drama: A Personal View of Our History,” *Ensign*, 'Epeleli 1980, pp. 11–12).

Tokoni'i 'a e fānaú ke mahino kiate kinautolu na'e hanga 'e he ngaahi me'a ko 'eni na'e hokó 'o teuteu'i 'a Siosefa Sāmita ki he'ene ngāue lahi mo mahu'inga tahá, 'a ia ko 'ene tokoni ki he 'Eikí 'i hono toe fakafoki mai 'a e siasi 'o Sīsū Kalaisí ki he māmaní.

Ngaahi Fakamatala
Fakafolofolá mo e
Ngaahi Fakamatala
Fakahisitōliá

Ako'i ki he fānaú 'a hono fokotu'u 'o e Siasí pea mo e ngaahi fakahinohino na'e foaki ki he Palōfita ko Siosefa Sāmitá 'o hangē ko hono fakamatala'i atu 'i he fakamatala fakahisitōlia ko 'ení pea mo e folofola 'oku hiki atu 'i he “Teuteú”. Peá ke hanga 'o faka'alí'ali 'a e fakatātā 'o hono fokotu'u 'o e Siasí 'i he taimi totonu.

Na'e foaki kia Siosefa Sāmita mo 'Ōliva Kautele 'a e Lakanga Taula'eiki Faka-'Ēloné mo e Lakanga Taula'eiki Faka-Melekisētekí 'e Sione Papitaiso pea mo Pita, Sēmisi mo Sione 'i he ta'u 1829, pea na'e toe foaki foki kia Siosefa 'i he taimi ko 'ení 'a e mafai ke fokotu'u mo tokanga'i 'a e Siasí. Na'e ma'u 'e Siosefa Sāmita ha ongo fakahā mahu'inga 'e ua 'i 'Epeleli 'o e ta'u 1830 'o fekau'aki mo e founa 'oku totonu ke fokotu'u'aki 'a e Siasí. Pea 'oku pulusi 'a e ongo fakahā ko 'ení 'i he taimi ni ko e Tokāteline mo e Ngaahi Fuakava vahe 20 mo e 21, 'a ia na'e fakahā ai kia Siosefa ke ne fokotu'u 'a e Siasí 'o hangē ko hono fokotu'u 'e Sīsū Kalaisi 'a hono siasí 'i he taimi na'á ne 'i māmani aí.

Na'e fakahā foki 'e he 'Eikí ki he Palōfitá 'a e 'aho pau 'oku totonu ke fokotu'u ai 'a e Siasí (vakai, T&F 20, fakamatala fakanounou 'o e vahe ko 'ení mo e veesi 1). Na'e fai ai ha fakataha 'i he 'aho Tūsite ko hono 6 'o 'Epelelí 'o e ta'u 1830 'i he 'api 'o Pita Uitemā ko e Lahí 'i Feietí 'i Niu 'loake. Pea na'e ha'u ha kakai 'e meimeie toko onongofulu ki he fakatahá ni 'a ia na'e tataki ia 'e Siosefa Sāmita.

Na'e fiema'u foki 'i he siteiti Niu 'loaké ke 'i ai ha kau mēmipa 'e toko ono 'o ha siasi kae toki lava 'o fokotu'u fakalao ia. Na'e 'osi papitaiso foki 'a Siosefa Sāmita mo 'Ōliva Kautele ki mu'a peá na toki ma'u 'a e Lakanga Taula'eiki Faka-'Ēloné pea na'e toki papi ki mui ai 'a Hailame Sāmita, Pita Uitemā ko e Si'i, Samuela H. Sāmita, mo Tēvita Uitemā. Pea ko e kau tangata kinautolu nau hoko ko e fuofua mēmipa 'e toko ono 'o e Siasí. Na'e 'osi mamata 'a e kau tangatá ni ki he 'ū peleti koulá pea nau ma'u ha fakamo'oni ko ha palōfita 'a Siosefa Sāmita pea ko e toko taha ia 'oku fakafou mai ai 'a hono fakafoki mai 'o e siasi 'o Sīsū Kalaisí.

Na'e fehu'i ange 'e Siosefa ki he kakai 'i he fakatahá 'i he hili hano fai ha lotu pe 'oku nau loto ke ne hoko mo 'Ōliva ko 'enau faiako mo e ongo taki fakalaumālie. Na'e tali 'io 'a e toko taha kotoa pē 'aki 'enau hiki honau nimá ('o hangē ko ia 'oku tau fai 'i he Siasí he ngaahi 'ahó ni 'i he taimi 'oku tau pou pou'i ai ha taha ki ha fatongia). Na'e toki fefakanofu'aki leva 'e Siosefa Sāmita mo 'Ōliva Kautele 'a kinua ki he lakanga ko e kaumātu'á. Pea na'á na hanga leva 'o tāpuaki'i 'a e sākalamēnití pea tufaki atu ki he kakai 'i he fakatahá, hili iá ne na fakama'u 'a kinautolu ne papitaisó ki he Siasí pea mo foaki kiate kinautolu 'a e me'a-foaki 'o e Laumālie Mā'oni'oní. Na'e toe fokotu'u 'i he māmaní 'a e siasi mo'oni 'o Sīsū Kalaisi na'e toe fakafoki maí. Pea ko e Siasi 'o Sīsū Kalaisi 'o e Kau Mā'oni'oní 'i he Ngaahi 'Aho Kimui Ní ko e siasi ia 'o Sīsū Kalaisi ne toe fakafoki maí pea 'oku ne ako'i 'a e ongoongolelei tatau mo ia na'e ako'i 'e Sīsū 'i he taimi na'á ne mo'ui ai 'i he māmaní (vakai, 'ekitivití fakatupulaki 3).

Ngaahi Fehu'i
ke Alea'i mo
Faka'aonga'i

Ako 'a e ngaahi fehu'i mo e ngaahi fakamo'oni folofola ko 'eni' i ho'o teuteu'i ho'o lēsoni. Pea ke faka'aonga'i 'a e ngaahi fehu'i ko ia 'oku ke ongo'i 'e tokoni lelei taha ki he fāna'u ke mahino kiate kinautolu 'a e folofolá pea mo faka'aonga'i 'a e ngaahi tefito'i mo'oni 'o e ongoongolelei 'i he'enau mo'u'i. 'E tokoni foki ha'o lau mo alea'i mo e fānau 'i he kalasi 'a e folofolá koe'uhí ke nau ma'u ha 'ilo fakafo'ituitui 'oku lahi angé.

- Ko e fē taimi na'e fokotu'u ai 'a e Siasí? (T&F 21:3.) Na'e ui 'a Siosefa Sāmita ko e hā 'i he Siasí? (T&F 20:2; 21:1.) Na'e ui 'a 'Ōliva Kautele ko e hā? (T&F 20:3.) Ko hai na'á ne tuku kia Siosefa mo 'Ōliva 'a e ngaahi fatongia ko 'eni'? (T&F 20:4.) Ko hai 'oku ne ui 'a e kau tangata ke nau hoko ko e kau 'apose'olo mo e kau palōfita 'i he ngaahi 'ahó ní? (Sisū Kalaisi.)
- Ko hai 'oku totonu ke papitaisó? (T&F 20:37, 71.) 'Oku 'uhinga ki he hā 'a e ha'isia ki he me'a 'oku te fai? Ko e fē ta'u 'oku te ha'isia ai ki he'ete ngaahi filí? (T&F 68:27.) Ko e hā 'a e founa 'oku totonu ke tau papitaiso a'i? (T&F 20:72–74.)
- Ko e fē taimi 'oku totonu ke tau ma'u ai 'a e sākalamēnití? (T&F 20:75.) Ko e hā hono 'uhinga 'oku tau ma'u ai 'a e sākalamēnití?
- Ko e hā 'a e me'a na'e ako'i ki he kāingalotu 'o e Siasí 'i he kuonga mu'á fekau'aki mo e Palōfita ko Siosefa Sāmitá? (T&F 21:4–5.) Ko hai 'oku ne fakahā mai 'a e me'a 'oku finangalo 'a Sisū Kalaisi ke tau fai 'i he ngaahi 'aho ní? (Ko e palōfita mo'u'i.) Ko e fē feitu'u te tau lava ai 'o fanongo pe lau 'a e ngaahi akonaki 'a e palōfita mo'u'i? Ko e hā hono 'uhinga 'oku totonu ai ke tau 'ilo'i 'a e ngaahi akonaki 'a e palōfita mo'u'i kiate kinautolu 'i he ngaahi 'aho ní?
- Ko e hā hono 'uhinga 'oku mahu'inga ai ke kei tatau ai pē 'a e Siasí 'o Sisū Kalaisi 'o e Kau Mā'oni'oni 'i he Ngaahi 'Aho Kimui Ní pea mo e siasi na'e fokotu'u 'e Sisū 'i he taimi na'á ne 'i māmani a'i? Ko e hā hono 'uhinga 'oku tau fiema'u ai 'a e siasi 'o Sisū Kalaisi 'i māmani he ngaahi 'ahó ní? Ko e hā 'a e ngaahi tāpuaki 'oku tau ma'u 'i he'etau hoko ko e kau mēmipa 'o e Siasí 'o Sisū Kalaisi 'o e Kau Mā'oni'oni 'i he Ngaahi 'Aho Kimui Ní?

Ngaahi 'Ekitiviti Fakatupulakí

Te ke lava 'o faka'aonga'i ha taha pe lahi hake 'o e ngaahi 'ekitiviti ko 'eni' i ha fa'ahinga taimi pē lolotonga 'a e lēsoni pe ko ha fakamanatu 'o e lēsoni, fakamatala fakanounou 'o e lēsoni, pe tukupā 'o e lēsoni.

1. 'Oange ki he tamasi'i pe ta'ahine taki taha ha tatau 'o e ki'i sivi 'i he ngata'anga 'o e lēsoni (kapau 'oku 'ikai faingamālie ke 'ai hano tatau, pea ke hanga 'o hiki 'a e ki'i sivi 'i he palakipoé). Fekau leva ki he fāna'u ke nau fai 'a e ki'i sivi 'i he kamata'anga 'o e lēsoni koe'uhí ke 'ilo'i 'a e me'a 'oku nau 'osi 'ilo'i fekau'aki mo hono fokotu'u 'o e Siasí, pe 'e tuku ke nau fai ia 'i he ngata'anga 'o e lēsoni ke hoko ia ko ha fakamanatu lēsoni.
2. Fakamatala'i ange na'e fakahā ange 'e Sisū Kalaisi kia Siosefa Sāmita 'a e founa 'oku totonu ke fokotu'u'aki 'a e Siasí. Na'á ne fakahā ange foki kia Siosefa 'a e hingoa 'oku totonu ke ui 'aki 'a e Siasí (neongo na'e ha'u 'a e fakahā ko 'eni' i he ta'u 1838, 'a ia ko e ta'u ia 'e valu hili hono fokotu'u 'o e Siasí).

- Ko e hā 'a e me'a na'e fakahā ange 'e Sīsū Kalaisi kia Siosefa Sāmita 'oku totonu ko e hingoa ia 'o e Siasí?

Fekau ki ha taha 'o e fānaú ke ne lau le'o lahi 'a e Tokāteline mo e Ngaahi Fuakava 115:4 kae muimui kotoa 'a e toenga 'o e fānaú 'i he'enau Tokāteline mo e Ngaahi Fuakavá. Fakamatala'i ange ko hono 'uhinga 'o e hingoa 'o e Siasí ko e siasi ia 'o Sīsū Kalaisi ne toe fakafoki mai 'i he ngaahi 'aho kimui ní.

3. Vahevahe 'a e kalasí ki he kulupu 'e ua pea 'oange ki he kulupu taki taha ha taha 'o e ngaahi faka'ilonga ko 'ení:

Siasi 'o Sīsū Kalaisí 'i he taimi na'á ne 'i māmani aí

Ko e siasi 'o Sīsū Kalaisi ne toe fakafoki maí—Ko e Siasi 'o Sīsū Kalaisi 'o e Kau Mā'oni'oni 'i he Ngaahi 'Aho Kimui Ní

'Oange ki he kulupu ko ia 'oku vahe'i ki ai 'a e "Siasi 'o Sīsū Kalaisí 'i he taimi na'á ne 'i māmani aí" 'a e ngaahi fakamo'oni folofola mei he Tohi Tapú 'a ia 'oku hiki atu 'i laló, pea 'oange leva ki he kulupu 'oku vahe'i ki ai 'a e "Ko e siasi 'o Sīsū Kalaisi ne toe fakafoki maí" 'a e ngaahi fakamo'oni folofola mei he Tokāteline mo e Ngaahi Fuakavá 'a ia 'oku hiki atu 'i laló.

Mātiu 3:13, 16 / T&F 20:72–74

(papitaiso 'i he fakauku 'e he toko taha 'okú ne ma'u 'a e mafai)

'Efesō 2:19–20 / T&F 21:1

(kau 'aposestolo mo e kau palōfita mo'uí)

'Āmosi 3:7 / T&F 21:5

(fakahā he taimi ní)

Luke 22:19–20 / T&F 20:75

(sākalamēniti)

Fekau ki he tamasi'i pe ta'ahine taki taha ke ne lau 'a e folofola 'oku vahe'i ki he'ene kulupú. Pea mou alea'i 'a e me'a 'oku fakahā mai 'e he ngaahi fakamo'oni folofola ko 'ení fekau'aki mo e siasi 'o Sīsū Kalaisí. Tokoni'i 'a e fānaú ke mahino kiate kinautolu na'e fokotu'u 'a e Siasi 'o Sīsū Kalaisi 'o e Kau Mā'oni'oni 'i he Ngaahi 'Aho Kimui Ní 'i he founga tatau pē mo ia na'e fokotu'u'aki 'a e siasi 'o Sīsū Kalaisí 'i he taimi na'á ne 'i māmani aí.

4. Tokoni'i 'a e fānaú ke mahino kiate kinautolu ke ma'u ha fakamo'oni kia Sīsū Kalaisi mo hono siasi ne toe fakafoki maí, kuo pau ke nau tui—

- Ko Sīsū Kalaisí ko e 'Alo ia 'a e Tamai Hēvaní pea ko hotau Fakamo'uí ia.
- Ko Siosefa Sāmitá ko e palōfita ia 'a e 'Otuá 'a ia na'e fakafoki mai ai 'a e ongoongoleléi.
- Ko e Siasi 'o Sīsū Kalaisi 'o e Kau Mā'oni'oni 'i he Ngaahi 'Aho Kimui Ní ko e siasi mo'oni ia 'o Sīsū Kalaisí.
- 'Oku tataki kitautolu 'e ha palōfita mo'ui 'a e 'Otuá 'i he ngaahi 'ahó ni.

Tokoni'i 'a e fānaú ke mahino kiate kinautolu te nau lava 'o ma'u ha fakamo'oni 'oku mo'oni 'a e ngaahi me'á ni 'i he'enau ako mo lotu. Toe tokoni'i kinautolu ke nau fakakaukau ki he ngaahi founga te nau lava ai 'o ma'u pe fakamālohi 'enau fakamo'oni ki he ngaahi tefito'i mo'oni mahu'inga ko 'ení.

5. Fakamanatu ki he fānaú ko e kau 'apostolo mo'uí ko e konga mahu'inga ia 'o e siasi 'o Sīsū Kalaisí. Fekau ki he fānaú ke nau kumi hake 'a e Mātiu 10:2–4 pea lau 'a e hingoa 'o e fuofua Kau 'Apostolo 'e Toko Hongofulu Mā Ua 'a Sīsuú. Faka'alí'ali ange leva 'a e fakatātā 'o e Kau 'Apostolo 'e Toko Hongofulu Mā Ua he taimi ní (mei he laipeli 'a e falelotú pe makasini 'a e Siasi) pea ako'i ange ki he fānaú 'a honau hingoá.
6. Tokoni'i 'a e fānaú ke nau ako ma'uloto 'a e tefito 'o e tui hono onó. Pea fakamahino'i ange 'oku ma'u 'i he Siasí he ngaahi 'ahó ni 'a e ngaahi fatongia kotoa pē 'oku tala mai 'i he tefito 'o e tui ko 'ení, neongo 'oku tau faka'aonga'i ha ngaahi hingoa kehe ki he ni'ihi 'o kinautolu (*kau pīsope* kae 'ikai ko e *kau faifekau* pea mo e *kau pēteliake* kae 'ikai ko e *kau 'evangeliō*).
7. Fekau ki he fānaú ke nau hiva'i pe lau 'a e fakalea 'o e "Ko e Siasi 'o Sīsū Kalaisí" (*Tohi Hiva 'a e Fānaú*, p. 77). 'I he hiva'i ko ia 'e he fānaú, fekau ke nau fakafanongo ki he me'a 'e ua 'oku nau 'ilo'i pea mo e ngaahi me'a 'e nima te nau fai 'i he'enau hoko ko e kau mēmipa 'o e Siasí. Hanga 'o hiki 'a e ngaahi me'a ko 'ení 'i he palakipoé; pea fekau leva 'a e fānaú ke nau toe hiva'i 'a e fo'i hiva.

Faka'osí

Fakamo'oní	Fai ha'ó fakamo'oni ko Siosefa Sāmitá ko e palōfita ia na'e toe fakafoki mai ai 'a e siasi 'o Sīsū Kalaisí ki he māmaní. Pea fakahā ho'o loto hounga'ia 'i he ngaahi tāpuaki 'oku 'omi 'e he Siasí ki ho'o mo'uí. Tuku ki he fānaú ke nau vahevahe ha ngaahi founa 'oku tāpuaki'i ai 'e he Siasí 'a 'enau mo'uí.
Laukonga 'oku Fokotu'u Atu ke Fai mei 'Apí	Fokotu'u ange ke ako 'e he fānaú 'a e Tokāteline mo e Ngaahi Fuakava 20:1–4 pea mo e 21:1–5 'i 'api ke hoko ia ko ha fakamanatu 'o e lēsoni ko 'ení.
Me'a 'oku Fokotu'u Atu ke Vahevahe mo e Fāmilí	Poupou'i 'a e fānaú ke nau vahevahe mo honau fāmilí ha konga pau 'o e lēsoní, hangē ko ha fo'i talanoa, fehu'i, pe 'ekitiviti 'i he lēsoní, pe ko hono lau mo honau fāmilí 'a e "Laukonga 'oku Fokotu'u Atu ke Fai mei 'Apí." Fakaafe'i ha taha 'o e fānaú ke ne fai 'a e lotu tukú.

Ko hono Fokotu'u 'o e Siasi 'o Sīsū Kalaisi 'o e Kau Mā'oni'oni 'i he Ngaahi 'Aho Kimui Ní

Ko e fē 'a e 'aho na'e fokotu'u ai 'a e Siasí?

1. 12 Sune 1828
2. 6 'Epeleli 1830
3. 13 Sepitema 1944

Ko e fē 'a e Siteiti 'i he 'lunaiteti Siteití na'e fokotu'u ai 'a e Siasí?

1. Mīsuli
2. 'Ohaiō
3. Niu 'loake

Ko e kau mēmipa 'e toko fiha na'e fiema'u 'e he Siasí kae toki lava 'o fokotu'u fakalao iá?

1. 6
2. 60
3. 600

Hiki mai 'a e ngaahi founga 'e tolu 'oku tatau ai 'a e Siasi ne toe fakafoki maí mo e siasi na'e fokotu'u 'e Sīsū Kalaisi 'i he taimi na'á ne 'i māmani aí.

- 1.
- 2.
- 3.

Ko Hono Toe Fakafoki Mai 'o e Ngaahi Ouau Mahu'ingá

Taumu'á

Ke tokoni'i 'a e fānaú ke nau ongo'i hounga'ia 'i he faingamālie 'oku nau ma'u ke papitaiso, hilifakinima, mo ma'u 'a e sākalamēnití.

Teuteú

1. Ako 'i he fa'a lotu 'a e Tokāteline mo e Ngaahi Fuakava 20:37, 41, 72–79; 22; 27:1–4 (kau atu ki ai mo e ngaahi fakamatala fakanounou 'o e 'ū vahe ko 'ení); 2 Nīfai 31:17–21; pea mo e fakamatala fakahisitōlia 'oku 'oatu 'i he lēsoni ko 'ení. Hili iá peá ke ako 'a e lēsoní mo ke fili pe 'e anga fēfē ho'o fiema'u ke ako'i ki he fānaú 'a e ngaahi fakamatala fakafolofolá mo e ngaahi fakamatala fakahisitōliá. (Vakai, "Teuteu'i ho'o Lēsoní", pp. vi–vii, mo e "Ako'i 'a e Ngaahi Fakamatala Fakafolofolá mo e Ngaahi Fakamatala Fakahisitōliá," pp. vii–ix.)
2. Laukonga 'oku tānaki atú: Tokāteline mo e Ngaahi Fuakava 58:42 pea mo e Siosefa Sāmita 2:68–74.
3. Fili 'a e ngaahi fehu'i fealēlea'aki mo e ngaahi 'ekitiviti fakatupulaki ko ia 'e fakakau atu ai 'a e fānaú pea mo tokoni'i lelei kinautolu ke nau a'usia 'a e taumu'a 'o e lēsoní.
4. 'Ai ha tatau 'o e hala fihifihí 'i he ngata'anga 'o e lēsoní ma'á e tamasi'i pe ta'ahine taki taha. Pea kapau 'oku 'ikai faingamālie ke 'ai ha tatau ma'á e tamasi'i pe ta'ahine taki taha, hanga 'o tā ha tatau lahi 'o e hala fihifihí 'i ha la'i pepa lahi pe ko e palakipoé ki mu'a ia pea kamata 'a e kalasí.
5. Ngaahi nāunau 'oku fiema'ú:
 - a. Tokāteline mo e Ngaahi Fuakava ke taki taha 'a e fānaú.
 - e. Tohi 'a Molomona mo e Mata'itofe Mahu'inga.
 - f. Peni vahevahe ma'á e tamasi'i pe ta'ahine taki taha.
 - h. Mape 'o e 'Élia Niu 'loake-'Ohaiō, 'a ia 'oku 'i he ngata'anga 'o e lēsoni 1.

Fakatokanga ki he faiakó: 'I ho'o alea'i ko ia 'a e papitaisó mo e hilifakinimá, fakatokanga'i ange 'a e ngaahi ongo ko ia 'a ha fānaú 'i ho'o kalasí 'a ia 'oku te'eki ai ke nau papitaiso mo hilifakinimá.

Fokotu'u ki he Founga Fai 'o e Lēsoní

'Ekitiviti ke Takiaki'i
'Aki e Tokangá

Fakaafe'i ha taha 'o e fānaú ke ne fai 'a e fua lotú.

'Oange ki he tamasi'i pe ta'ahine taki taha ha peni vahevahe mo ha tatau 'o e hala fihifihí 'a ia 'oku 'i he ngata'anga 'o e lēsoní. Pea kole ange ki he fānaú ke nau kumi pea faka'ilonga'i 'a e hala ko ia 'oku faka'ilonga'aki 'a e "Matapā" ki he feitu'u 'oku faka'ilonga'i "Mo'ui Ta'engatá". (Kapau 'okú ke ma'u ha tatau lahi 'o e hala fihifihí, fekau ki he fānaú ke nau ngāue fakataha ke kumi 'a e halá.)

Fekau ki he fānaú ke nau fakafehoanaki 'a 'enau ngaahi hala fihifihí ke vakai pe te nau ma'u 'a e hala tatau. Fakamahino'i ange 'oku 'i ai 'a e hala mahino lelei pē 'e taha pea 'oku tāpuni leva 'a e ngaahi hala kehé ia.

Fakamatala'i ange 'oku fa'a hangē 'a e mo'uí 'i he taimi 'e ni'hi ko e hala fihifihí. 'Oku tau fa'a fai 'a e ngaahi fili kehekehe mo muimui 'i he ngaahi hala kehekehe, ka ko e hala pē 'e taha 'oku fakatau ki he mo'ui ta'engata, Tamai Hēvani mo Sīsū Kalaisí pea ko e hala ko iá ko e ongoongolelei 'a Sīsū Kalaisí.

- Kapau 'oku fakafongā'i 'e he hala 'i he hala fihifihí 'a e ongongolelei, 'oku mou pehē ko e hā 'a e me'a 'oku fakafongā'i 'e he "Matapaá"?

Hanga 'o lau pe fekau ki ha taha 'o e fānaú ke ne lau le'o lahi 'a e 2 Nifai 31:17. Peá ke fakamatala'i ange ko e papitaiso ko ia ki he siasi 'o Sīsū Kalaisí ko e "matapā" ia 'okú ne kamata'i kitautolu 'i he hala ki he mo'ui ta'engata.

- Ko e hā 'a e me'a 'oku tau ma'u 'i he hili 'etau papitaisó 'a ia 'okú ne tokoni'i kitautolu ke tau fai 'a e ngaahi fili totonú mo nofo ma'u 'i he hala ki he mo'ui ta'engata? (Ko e me'a-foaki 'o e Laumālie Mā'oni'oni.)
- Ko e hā 'a e me'a 'oku tau fai 'i he uike kotoa pē ke tokoni'i kitautolu ke tau manatu'i 'a e ngaahi ouau mahu'inga 'o e papitaisó mo e hilifakinimá? (Ma'u 'a e sākalamēnití.)

Fakamanatu ki he fānaú 'i he hili 'a e Hē mei he Mo'oni, na'e 'ikai kei 'i māmani 'a e ongoongolelei 'a Sīsū Kalaisí. Pea na'e 'ikai foki ke toe 'i māmani mo e lakanga fakataula'eikí, ko ia na'e 'ikai lava 'o fai 'a e papitaisó, pe hilifakinima totonú, pe ma'u 'e ha taha 'a e sākalamēnití. Na'e pau ai ke toe fakafoki mai 'a e ongoongolelei mo e lakanga fakataula'eikí 'i he ngaahi 'aho kimui ní.

Ngaahi Fakamatala
Fakafolofolá mo e
Ngaahi Fakamatala
Fakahisitōliá

Hanga 'o fakamanatu nounou 'a e founa na'e toe fakafoki mai ai 'a e lakanga fakataula'eikí mo e siasi 'o Sīsū Kalaisí 'i he ngaahi 'aho kimui ní (vakai, lēsoni 8 mo e 11). Fakamatala'i ange ko e taimi ko ia na'e toe fakafoki mai ai 'a e lakanga fakataula'eikí, na'e lava 'e he kakai tangata ko ia ne nau ma'u 'o fai papitaiso, hilifakinima, mo tāpuaki'i pea mo tufaki 'a e sākalamēnití. Pea ko e fuofua taimi 'eni talu mei he Hē mei he Mo'oni ke fakahoko ai 'a e ngaahi ouau ko 'eni 'aki 'a e mafai totonu.

Ako'i ki he fānaú 'a e ngaahi fakahinohino 'a e 'Eikí fekau'aki mo e papitaisó, hilifakinimá, pea mo e sākalamēnití, 'o hangē ko 'ene hā 'i he folofola 'oku lisi atu 'i he kongā "Teuteú". Toe ako'i foki kiate kinautolu fekau'aki mo e fiema'u ko ia 'e he Kāingalotu 'i he kuonga mu'á ke nau papitaiso mo hilifakinimá 'o hangē ko hono fakamatala'i atu 'i he fakamatala fakafolofola ko 'eni. Hanga 'o faka'ali'ali 'a e mapé 'i he taimi totonu.

Na'e ma'u 'e Siosefa Sāmita ha fakahā 'a ia na'e pehē ko e kakai kotoa pē 'oku nau fie kau ki he siasi 'o Sīsū Kalaisí kuo pau ke nau fakatomala mei he'enu ngaahi angahalá, anga-vaivai, pea fie ngāue ma'a Sīsū Kalaisi (vakai, T&F 20:37). Pea te nau toki lava leva ke papitaiso ki he Siasí pea ma'u 'a e fakamolemole ki he'enu ngaahi angahalá.

'I he fakataha ko ia na'e fokotu'u ai 'a e Siasí, na'e fakama'u ai 'a e kakai ko ia ne 'osi papitaisó ko ha kau mēmipa 'o e Siasí pea na'e foaki kiate kinautolu 'a e me'a-foaki 'o e Laumālie Mā'oni'oni. Na'e toe ma'u foki 'e kinautolu na'e 'i he fakatahá 'a e sākalamēnití. Pea 'i he hili 'a e fakatahá na'e papi ai mo ha kakai kehe, 'a ia na'e kau ai 'a e tangata'eiki mo e fine'eiki 'a e Palōfitá, ko Lusi Meki Sāmita mo Siosefa Sāmita ko e Lahi. Na'e fiefia 'a e ongo mātu'a 'a e Palōfitá ke papitaiso pea na'e fonu foki mo Siosefa 'i he fiefia. Na'e hiki 'e Lusi Meki Sāmita 'a e taimi ko ia na'e 'alu hake ai 'a hono husepānití mei he vai papitaisó, "Na'e

tu'u 'a Siosefa 'i he matā'uto'utá, 'o ne taki atu 'a e nima 'o 'ene tangata'eikí peá ne kaila 'i he lo'imata 'o e fiefia, 'Fakafeta'i ki hoku 'Otuá! 'i he'eku mo'ui ke u mamata ki he papitaiso 'eku tangata'eikí ki he Siasi mo'oni 'o Sisū Kalaisi!" (Lucy Mack Smith, *History of Joseph Smith*, p. 168).

Na'e kamata ke tupulaki 'a e Siasí. He na'e fanongo ha kakai toko lahi ki he akonaki 'a Siosefa Sāmita, 'Ōliva Kautele mo e kau faifekau kehé pea ne nau fiema'u ke kau ki he Siasí. Na'e 'i ai ha kakai ia 'e ni'ihi ne nau 'osi papitaiso ki ha ngaahi siasi kehe, pea ne nau fifili pe ko e hā hono 'uhinga 'oku toe fiema'u ai ke nau toe papitaisó. Ko ia ai na'e fehu'i 'e Siosefa ki he 'Eikí peá ne ma'u ai 'a e fakahā 'oku hiki 'i he Tokāteline mo e Ngaahi Fuakava vahe 22. Na'e fakamatala'i mai ai 'e he 'Eikí 'i he fakahā ko 'ení ko e kakai ko ia na'e papitaiso ki he ngaahi siasi kehé na'e 'ikai papitaiso kinautolu 'e ha taha 'okú ne ma'u 'a e mafai 'o e lakanga fakataula'eiki totonú, ko ia ai 'oku fiema'u ia ke papitaiso kinautolu 'e ha taha 'okú ne ma'u 'a e mafai.

'I he hili ha māhina 'e ua mei hono fokotu'u 'o e Siasí, na'e 'alu 'a Siosefa mo 'Ema Sāmita, 'Ōliva Kautele, pea mo ha ni'ihi ki Kolesivili 'i Niu 'loaké, koe'uhí na'e fiema'u 'e ha kakai toko lahi ai ke papitaiso kinautolu. 'I he taimi na'a nau a'u ai ki Kolesivilí, ne nau langa ha me'a ke ta'ofi'aki 'a e vai (dam) 'i ha vaitafe ke fai ai 'a e papitaisó. Ka 'i he pō ko iá na'e hanga 'e ha kau fakatanga ia 'o holoki 'a e me'a ke ta'ofi'aki 'a e vai. Ko ha 'aho Sāpate 'a e 'aho hono hokó pea na'e fai 'e he Kāingalotú ha lotu pea na'e malanga ai 'a 'Ōliva Kautele mo fai 'e ha kakai 'e ni'ihi 'enau fakamo'oni ki he fakatomalá, papitaisó, pea mo e me'a-foaki 'o e Laumālie Mā'oni'oni. Na'e 'i ai ha ni'ihi 'o e kau fakatangá na'a nau 'i he lotú, pea 'i he hili 'a e lotú ne nau lau'ikovíi mo fakahoha'asi 'a e Kāingalotú.

'I he pongipongi hake 'o e 'aho Mōnité na'e hanga ai 'e he kāingalotu 'o e Siasí 'o toe fakalele'i 'a e me'a ke ta'ofi'aki 'a e vai mo fai ha ouau papitaiso 'o e uaifi 'a e Palōfitá, 'Ema, pea mo ha kakai kehe 'e toko hongofulu mā ua. 'I he taimi na'e 'osi ai 'a e ouaú, kuo 'osi toe fakatahataha mai 'a e kau fakatangá mo nau fakamanamana'i te nau hanga 'o fakalavea'i 'a e Kāingalotú. 'I he taimi na'e 'alu ai 'a e Kāingalotú ki ha 'api ofi mai pē, na'e muimui atu pē 'a e kau fakatangá, ka na'e hanga 'e he Tamai Hēvaní 'o malu'i 'a e Kāingalotú pea na'e 'ikai fakalavea'i kinautolu 'e he kau fakatangá.

Na'e fai heni ha lotu 'i he efiafi ko iá ke hilifakinima ai 'a kinautolu na'e papitaisó, ka ki mu'a pea kamata 'a e lotú, na'e ha'u ha 'ōfisa (polisi) 'o 'ave pōpula 'a Siosefa Sāmita 'i he'ene hoko "ko ha taha fakatupu-moveuveu, . . . 'i he vālau 'a e fonuá 'i he'ene malanga'i 'a e Tohi 'a Molomoná" (*History of the Church*, 1:88). Na'e 'ilo'i 'e he 'ōfisá 'oku palani 'a e kau fakatangá ke nau hanga 'o fakalavea'i 'a Siosefa, ko ia na'a ne tuku 'a Siosefa ki ha saliate peá na mavahe atu mei he kau fakatangá. 'I he'ena kamata mavahe atú, na'e homo ha taha 'o e ngaahi ve'eteká, pea na'e toe takatakai'i kinaua 'e he kau fakatangá. Ko ia ne na fetongi fakavavevave 'a e va'é pea hoko atu 'ena fonongá. Na'e hanga 'e he 'ōfisá 'o 'ave 'a Siosefa ki ha kolo 'e taha. Pea 'i he pō ko 'ení na'e mohe pē 'a e 'ōfisá mo ha me'afana 'oku 'osi fakamahafu 'i hono tafa'akí na'a faifai peá ne fiema'u ke malu'i'aki ia 'a Siosefa mei he kau fakatangá.

'I he 'aho hono hokó ne fai ai ha fakamaau 'eke 'o Siosefa, ka ne tuku ange ia he na'e 'ikai ha ngaahi me'a ke fakamo'oni'i 'aki ha'ane kovi. Na'e toe puke ia 'e ha 'ōfisa kehe pea fakamāu'i 'i ha kolo 'e taha, ka na'e toe 'ikai ke 'i ai ha'anau fakamo'oni pea na'e faifai pea nau tuku ange leva 'a Siosefa ke 'alu ki hono 'apí.

Ka 'i he taimi ko iá, na'e lotu 'a e Kāingalotu 'i Kolesivilí ke malu'i 'a Siosefa pea ke ne toe foki ange 'o fakama'u kinautolu ko ha kau mēmipa 'o e Siasí. 'I he konga ki mui 'o e māhina ko 'Aokosí, na'e toe foki ai 'a Siosefa mo 'Ōliva Kautele pea mo ha kau tangata 'e ni'hi ki Kolesivili. Ne nau fetaulaki ai 'i he'enau fononga atu he halá mo ha kau tangata tokolahi 'oku nau ngāue 'i he halá. Ko e ni'hi 'o kinautolu ko e ngaahi fili 'o e Palōfitá, ka neongo ne nau sio ofi ki he Palōfitá mo hono kaungā-me'á, ka na'e 'ikai ke nau 'ilo'i ha taha 'o kinautolu pea ne nau tuku ke nau 'alu. Na'e lava ke a'u lelei 'a Siosefa ki Kolesivili pea hilifakinima 'a e kāingalotu 'i ai pea mo nau ma'u 'a e sākalamēnití koe'uhí ko e mana ko 'ení.

'I he konga ki mu'a 'o 'Aokosí, na'e palani 'e Siosefa ke fai ha lotu ke hilifakinima ai 'a hono uaifí, 'Ema, pea mo ha fefine 'e taha. 'I he taimi na'e 'alu ai 'a Siosefa ke 'omi 'a e uaine ki he sākalamēnití, na'e hā ki ai ha 'āngelo. Pea na'e fakahā ange 'e he 'āngeló ke 'oua na'á ne fakatau 'a e uainé mei hono ngaahi filí (vakai, T&F 27:3). Na'e fakahā ange 'e he 'āngeló 'oku 'ikai fu'u mahu'inga ia pe ko e hā 'a e me'a 'oku mou kai pe inu 'i he sākalamēnití ka ke mou manatu'i pē 'oku mou ma'u 'a e sākalamēnití tu'unga 'i he fakalelei 'a Kalaisí (vakai, T&F 27:2).

Ngaahi Fehu'i
ke Alea'i mo
Faka'aonga'i

Ako 'a e ngaahi fehu'i mo e ngaahi fakamo'oni folofola ko 'ení 'i ho'o teuteu'i ho'o lēsoní. Pea ke faka'aonga'i 'a e ngaahi fehu'i ko ia 'okú ke ongo'i 'e tokoni lelei ki he fānaú ke mahino kiate kinautolu 'a e folofolá pea mo faka'aonga'i 'a e ngaahi tefito'i mo'oni 'o e ongoongolelei 'i he'enau mo'uí. 'E tokoni foki ho'o lau mo alea'i mo e fānaú 'i he kalasí 'a e folofolá koe'uhí ke nau ma'u ha 'ilo fakafo'ituitui 'oku lahi angé.

- Ko e hā hono 'uhinga 'oku tau papitaiso ai? (Ke fakamolemole'i 'etau ngaahi angahalá pea tau hoko ko e kau mēmipa 'o e siasi 'o Sīsū Kalaisí; vakai, T&F 20:37.) Ko e hā 'a e me'a kuo pau ke tau fai ke tau mateuteu ai ke papitaisó? (T&F 20:37.) Kapau 'oku tau fakatomala mo'oni mo papitaiso, ko e hā 'a e tala'ofa fekau'aki mo 'etau ngaahi angahalá? ('E fakamolemole'i kinautolu; vakai, T&F 58:42.)
- Ko e hā 'a e mafai, pe lakanga fakataula'eiki 'oku fiema'u ke fakahoko'aki 'a e papitaisó? (Siosefa Sāmita 2:69.) Na'e anga fēfē hono ma'u 'e Siosefa Sāmita mo 'Ōliva Kautele 'a e lakanga fakataula'eiki ko 'ení? (Siosefa Sāmita 2:68–71.) Ko e hā hono 'uhinga ne 'ikai tali ai 'e he 'Eikí 'a e papitaiso 'oku fai 'e he ngaahi siasi kehé? (T&F 22.)
- 'Oku anga fēfē hono hilifakinima kitautolu 'i he hili 'o e papitaisó? (T&F 20:41.) Ko e hā 'a e mafai lakanga fakataula'eiki 'oku fiema'u ki he ouau ko 'ení? (Siosefa Sāmita 2:70, 72.) Ko e hā 'a e me'a-foaki 'oku tau ma'u 'i he taimi 'oku fakama'u ai kitautolu ko e kau mēmipa 'o e Siasí? Ko e fa'ahinga mo'uí fēfē kuo pau ke tau mo'ui'aki ka tau taau ke ma'u 'a e me'a-foaki 'o e Laumālie Mā'oni'oni?
- 'Oku mou pehē ko e hā hono 'uhinga ne fiefia ai 'a Siosefa Sāmita 'i he taimi na'e papitaiso ai 'a 'ene ongo mātu'á? Ko e hā hono 'uhinga 'oku mou hounga'ia ai 'i hono papitaiso kimoutolu ki he siasi 'o Sīsū Kalaisí?
- Na'e anga fēfē 'a e feinga 'a e ngaahi fili 'o e Siasí ke ta'ofi 'a e Kāingalotu 'i Kolesivili ke 'oua te nau papitaisó? Ko e hā 'a e me'a na'á ne ta'ofi 'a e Kāingalotu toki papitaisó mei hono hilifakinima kinautolu 'i he 'aho tataú? Na'e anga fēfē hono fakahaofi 'o Siosefa Sāmita mei he kau fakatangá?

- 'Oku mou pehē ko e hā hono 'uhinga 'oku fie fehingahangai ai 'a e Kāingalotú mo e ngaahi faingata'á ka nau lava 'o papitaiso mo hili fakini má? 'Oku mou pehē ko e hā 'a e fa'ahinga ongo na'a nau ma'u 'i he taimi na'e papitaiso mo hili fakini ma ai kinautolú? Ko e hā 'a e fa'ahinga ongo 'okú ke ma'u 'i ho'o fai 'a ia 'oku totonú?
- Ko e hā 'a e me'a na'e fakahā ange 'e he 'āngeló kia Siosefa fekau'aki mo e me'a 'oku totonu ke tau faka'aonga'i ki he sākalamēnití? (T&F 27:2.) Ko e hā 'a e me'a 'oku tau faka'aonga'i he ngaahi 'ahó ní? (vakai, fakamatala fakanounou 'o e T&F vahe 27.) Ko e hā 'a e me'a 'oku totonu ke tau manatu'i 'i he taimi 'oku tau ma'u ai 'a e sākalamēnití? (T&F 27:2.)
- Ko e hā 'a e me'a 'oku tau palōmesi ke fai 'i he taimi 'oku tau ma'u ai 'a e mā 'o e sākalamēnití? (T&F 20:77.) Ko e hā 'a e me'a 'oku tau palōmesi ke fai 'i he taimi 'oku tau inu ai 'a e vai 'o e sākalamēnití? (T&F 20:79.) Ko e hā hono 'uhinga 'o e to'o kiate kitautolu 'a e huafa 'o Sīsū Kalaisí? Ko e hā hono 'uhinga 'o e manatu'i ma'u ai pē iá? 'Oku anga fēfē ho'o manatu'i 'a Sīsū 'i he lolotonga 'o e uiké?
- 'Oku anga fēfē hono hanga 'e he'ete ma'u 'a e sākalamēnití 'o fakamanatu mai 'a e ngaahi fuakava na'a tau fai 'i he taimi na'a tau papitaiso aí?

Ngaahi 'Ekitivití Fakatupulakí

Te ke lava 'o faka'aonga'i ha taha pe lahi hake 'o e ngaahi 'ekitiviti ko 'ení 'i ha fa'ahinga taimi pē lolotonga 'a e lēsoní, pe ko ha fakamanatu lēsoni, fakamatala fakanounou 'o e lēsoní, pe tukupā 'o e lēsoní.

1. Fekau ki ha taha pe lahi hake 'o e fānaú ke nau lau le'o lahi 'a e Mōsaia 18:8–10, pea fekau ki ha tamasi'i pe ta'ahine 'e taha ke ne lau le'o lahi 'a e Tokāteline mo e Ngaahi Fuakava 20:37.

Hiki 'i he palakipoé 'a e:

'Oku tau fakamo'oni (tukupā) 'i he papitaisó ke tau:

Tokoni ki he nī'hi kehé.

Tauhi 'a e ngaahi fekaú.

Tu'u ko ha kau fakamo'oni 'a e 'Otuá 'i he taimi kotoa pē.

To'o kiate kitautolu 'a e huafa 'o Sīsū Kalaisí.

Mou alea'i nounou 'a e 'uhinga 'o e ngaahi fuakava (palōmesi) taki taha ko 'ení.

Fekau ki ha ongo tamaiki ke na lau mai 'a e lotu 'o e sākalamēnití mei he Tokāteline mo e Ngaahi Fuakava 20:77, 79. Kole ange ki he fānaú ke nau fakafanongo ki he lotú pea hiki honau nimá 'i he taimi kotoa pē 'oku nau fanongo ai ki ha fuakava 'oku tatau mo e fuakava 'oku tau fai 'i he papitaisó.

Alea'i 'a e founnga 'oku tokoni'i ai kitautolu 'i he'etau fanongo ki he himi 'o e sākalamēnití mo hono lotú ke tau fakamanatu'i 'a e ngaahi palōmesi na'a tau fai 'i he taimi na'a tau papitaiso aí.

2. Tokoni'i 'a e fānaú ke mahino kiate kinautolu 'a e mahu'inga ko ia 'o e hoko atu ke talangofua ki he ngaahi fekaú 'i he hili 'a e papitaisó (vakai, 2 Nīfai 31:17–20). Ki mu'a pea kamata 'a e kalasí, hanga 'o lisi 'i ha ngaahi la'i pepa kehekehe 'a e ngaahi fakamatala 'a ia 'oku kau ki ai 'a e ngaahi founnga te tau lava 'o nofo ma'u ai 'i he hala hangatonu mo lausi'i 'i he hili 'a e papitaisó (hangē ko e lotú, lau 'a e folofolá, totongi vahehongofulú, mo e talangofua ki he mātu'á) pea mo e ngaahi founnga te tau lava ai 'o hē mei he halá (hangē ko e fuhu mo e ngaahi tokouá pea mo e tuofāfiné pe tuonga'ané, loí, pe 'ikai talangofua ki he Lea 'o e Potó).

Fakamatala'i ange ki he fānaú 'oku fa'a pehē 'i he taimi 'e nīhi ko e ongoongolelei 'a Sīsū Kalaisí ko e "hala hangatonu mo lausi'i" ia (vakai, 2 Nīfai 31:18). Hanga 'o tuku ha tuaine, maea pe tepi loloa 'i he falikí ke ne fakafofonga'i 'a e hala hangatonu mo lausi'i.

Fehu'i ange pe 'oku 'i ai ha taha 'e fie kau mai ki he 'ekitiviti ko 'ení pea fekau ke tu'u 'i he tafa'aki 'e taha 'o e konga tuaine, maea, pe tepi kuó ke tuku he falikí. 'Oange ki he tamasi'i pe ta'ahine taki taha ha taha pe lahi hake 'o e ngaahi fakamatala kuó ke teuteú. 'I he taimi 'oku lau le'o lahi tahataha ai 'e he fānaú 'a e ngaahi fakamatalá, fekau ki he tamasi'i pe ta'ahine 'i he fo'i halá ke ne fili pe 'oku hanga 'e he fakamatalá 'o tauhi ia 'i he halá pe 'ikai. Kapau 'oku pehē, tuku ke ne manga 'e taha ki mu'a 'a e tamasi'i pe ta'ahiné. Kapau 'oku 'ikai, pea tuku ke manga 'e taha 'a e tamasi'i pe ta'ahiné ki he tafa'akí. 'I he taimi 'e toe lau mai ai ha fakamatala 'oku leleí, fekau ki he tamasi'i pe ta'ahiné ke ne toe manga 'e taha ki he loto halá. Hokohoko atu pē kae 'oua leva ke a'u 'a e tamasi'i pe ta'ahiné ki he tafa'aki 'e taha 'o e tuainé pe tepí.

Fakamanatu ki he fānaú 'oku hanga 'e he'etau talangofua ki he ngaahi fekaú mo fai 'a ia 'oku finangalo 'a Sīsū Kalaisi ke tau fai 'o tokoni'i kitautolu ke tau nofo fakataha mo ia pea mo e Tamai Hēvaní ki he ta'engatá. Mahalo te ke 'oange ki he fānaú ha 'ū peni vahevahe mo ha la'i pepa pea kole ange ke nau hanga 'o hiki hifo 'a e me'a 'e taha pe ua te nau fai he uiké ni ke tokoni'i ai kinautolu ke nau nofo ma'u 'i he hala hangatonu mo lausi'i.

3. Kole ange ki ha taha 'o e fānaú ke ne lau 'a e Tokāteline mo e Ngaahi Fuakava 20:37, pea hiki 'i he palakipoé 'a e ngaahi 'ulungāanga 'o ha taha 'oku teuteu ke papitaiso. Mahalo na'a kau atu ki he lisi 'a e ngaahi me'a ko 'ení:

- 'Oku anga-vaivai
- 'Okú ne loto mafesifesi
- 'Oku ne ma'u ha loto fakatomala
- 'Okú ne fie to'o kiate ia 'a e huafa 'o Sīsū Kalaisí
- 'Okú ne fa'a fakatomala
- 'Okú ne fie ngāue ma'á e 'Eikí kae 'oua leva ke a'u ki he ngata'angá
- 'Oku fakahā 'e he'ene ngāué 'ene anga-vaivai

Mou alea'i mo e fānaú 'a e ngaahi 'ulungāanga ko 'ení pea mo e founa te nau lava ai 'o hoko atu ke fakatupulaki kinautolu 'i he hili 'a e papitaisó. Poupou'i 'a e fānaú ke nau lau mo fakakaukau ki he Tokāteline mo e Ngaahi Fuakava 20:37 'i he lolotonga 'a e uiké ke tokoni'i ai kinautolu ke nau mateuteu ke ma'u 'a e sākalamēnití.

4. Faka'alí'ali 'a e fakatātā 'o e Ko Hono Papitaiso 'a Sísū 'e Sione Papitaisó (fakatātā 208 'i he Ngaahi Fakatātā 'o e Ongongolele'i pe 62133 900 'i he laipeli 'o e falelotú).

- Ko e fē 'a e feitu'u na'e papitaiso ai 'a Sísū Kalaisí?
- Ko e fē 'a e feitu'u na'e papitaiso ai koé?

Fakamatala'i ange 'oku papitaiso 'i he ngaahi 'ahó ni 'a e kakai toko lahi 'i ha vai papi 'a ia kuo 'osi fakafonu'aki ha vai ma'a pea mo māfana. Ka 'e lava pē 'o papitaiso 'a e kakaí 'i ha fa'ahinga feitu'u pē 'oku 'i ai ha vai fe'unga ke lava 'o fakauku ai ha taha. 'Oku papitaiso 'i he ngaahi 'ahó ni pea pehē 'i he kuo hili 'a e kakaí 'i he ngaahi vaitafé, anovaí, tahí, tangikē vai, mo e vai kaukau. Na'e papitaiso 'a Siosefa Sāmita ia 'i ha kī'i vaitafe, pea na'e papitaiso 'a e kau Palesiteni toko lahi 'o e Siasí 'i ha ngaahi vaitafe, anovai iiki, pe kanali. Na'e papitaiso 'a Hauati W. Hanitā ia 'i ha vai kaukau. (vakai, William G. Hartley, "Our Prophets' Outdoor Baptisms," *Friend*, Ma'asi 1988, pp. 30–31; mo "President Howard W. Hunter: The Lord's 'Good and Faithful Servant,'" *Ensign*, 'Epeleli 1995, p. 9.)

- 'Oku mahu'inga nai 'a e feitu'u 'oku papitaiso ai ha taha?
- Ko e hā 'a e me'a 'oku mahu'inga ki he founa 'oku papitaiso ai ha tahá?

Fakamanatu ki he fānaú 'oku mahu'inga ke papitaiso kita 'i he fakauku 'e ha taha 'okú ne ma'u 'a e mafai lakanga fakataula'eiki totonu, neongo pē ko e fē 'a e feitu'u 'oku fai ai 'a e papitaisó.

5. Fakamatala'i ange 'oku fehangahangai 'a e kakai toko lahi 'oku nau fie papitaisó mo e ngaahi 'ahi'ahi. Hangē ko 'ení, taimi 'e ni'ihi 'oku 'ikai ma'u 'e kinautolu 'a e poupou 'a honau fāmílí mo e kaungā-me'á. Pea 'i he ngaahi feitu'u 'e ni'ihi 'a ia 'oku kamakamata fo'ou ai 'a e Siasí, 'oku fa'a faingata'a ke ma'u ha feitu'u ke papitaiso ai 'a e kakaí.

Talanoa ange fekau'aki mo ha taha na'á ne ikuna'i 'a e ngaahi 'ahi'ahí kae papitaiso. Mahalo te ke fie faka'aonga'i 'a e fakamatala ko 'ení:

'I he Lepapulika 'o Kiniaá (Republic of Kenya) 'i 'Afilika, na'e pau ia ke fakahoko 'e he kau mēmipa 'o e Siasí ha ngaahi teuteu lahi kae toki fai ha papitaiso. He ne nau 'omai ha tangikē vai mei ha fonua ofi atu. Pea ne nau fakamoleki ha houa 'e nima 'i hono tou 'o e vai mei he vaitupú pea 'ave ia ki he falelotú, 'a ia 'oku maile ia 'e fā mei he vaitupú. Ko ia na'e tu'u ha kakai 'e toko hongofulu 'i he loto vai ke 'alu hake ai 'a e vai koe'uhí 'oku 'ikai ke loloto fe'unga 'a e vai 'i he tangikeé ke fakauku ai ha taha 'i he papitaisó. (Vakai, E. Dale LeBaron, "Pioneers in East Africa," *Ensign*, 'Okatopa 1994, p. 22.)

6. Tokoni'i 'a e fānaú ke nau fakamanatu pe ako ma'uloto 'a e tefito 'o e tui hono faá.
7. Tokoni'i 'a e fānaú ke nau hiva'i pe lau 'a e fakalea 'o e "'I he Taimi 'e Papitaiso ai Au" (*Tohi Hiva 'a e Fānaú*, p. 103) pe "When Jesus Christ Was Baptized" (*Children's Songbook*, p. 102).

Faka'osi

Fakamo'oní	Fakahā ho'o ongo'i hounga'ia 'i he ngaahi ouau 'o e papitaisó, hilifakinimá, mo e sākalamēnití pea mo e ngaahi tāpuaki 'okú ke ma'u koe'uhí ko e ngaahi ouau ko 'ení.
Laukonga 'oku Fokotu'u Atu ke Fai mei 'Apí	Fokotu'u ange ki he fānaú ke nau ako 'a e Tokāteline mo e Ngaahi Fuakava 20:72–79 pea mo e 2 Nīfai 31:17–21 'i 'api ke hoko ia ko ha fakamanatu 'o e lēsoni ko 'ení.
Me'a 'oku Fokotu'u Atu ke Vahevahe mo e Fāmilí	Poupou'i 'a e fānaú ke nau vahevahe mo honau fāmilí ha kongá pau 'o e lēsoní, hangē ko ha fo'i talanoa, fehu'i, pe 'ekitiviti 'i he lēsoní, pe ko hono lau mo honau fāmilí 'a e "Laukonga 'oku Fokotu'u Atu ke Fai mei 'Apí". Fakaafe'i ha taha 'o e fānaú ke ne fai 'a e lotu tukú.

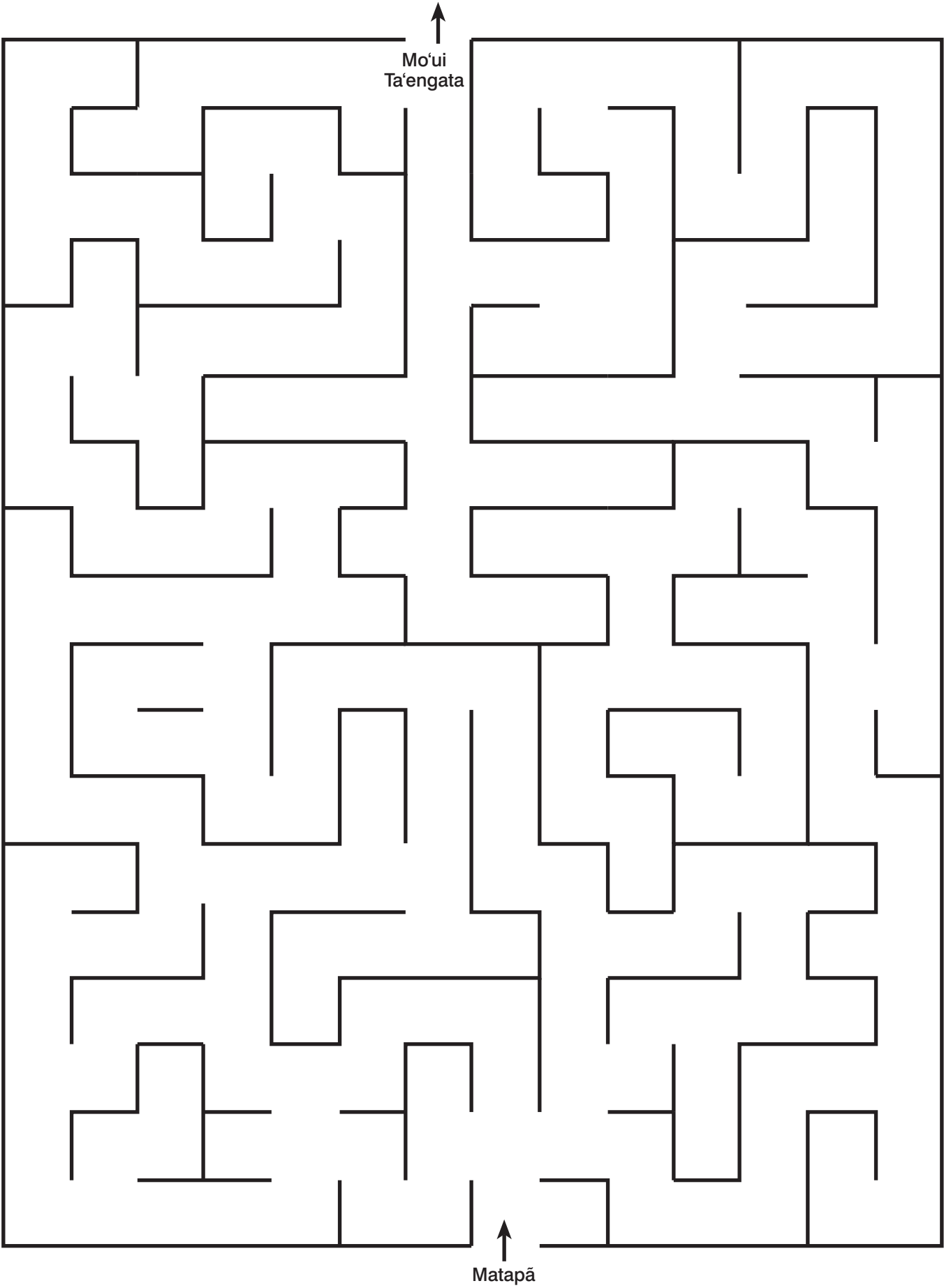

Ko Hono Malanga'i 'e he Kau Faifekau 'a e Ongoongolelei

Lēsoni
13

Taumu'á

Ke poupou'i 'a e tamasi'i pe ta'ahine taki taha ke ne vahevahe 'a e ongoongolelei mo fakatupulaki ha ngaahi 'ulungāanga 'oku fiema'u ka te hoko ai ko ha faifekau lavame'á.

Teuteú

1. Ako 'i he fa'a lotu 'a e Tokāteline mo e Ngaahi Fuakava 4, 14, mo e 133:37; ngaahi fakamatala fakahisitōlia 'oku 'oatu 'i he lēsoni ko 'ení; Tokāteline mo e Ngaahi Fuakava 11:7, 9, 20–22; pea mo e Tokāteline mo e Ngaahi Fuakava vahe 32. Hili iá peá ke ako 'a e lēsoni mo ke fili pe 'e anga fēfē ha'o ako'i ki he fānaú 'a e ngaahi fakamatala fakafolofolá mo e ngaahi fakamatala fakahisitōliá. (Vakai, "Teuteu'i ho'o Lēsoni", pp. vi–vii, mo e "Ako'i 'o e Ngaahi Fakamatala Fakafolofolá mo e Ngaahi Fakamatala Fakahisitōliá," pp. vii–ix.)
2. Laukonga 'oku tñnaki atú: Tokāteline mo e Ngaahi Fuakava 12.
3. Fili 'a e ngaahi fehu'i fealēlea'aki mo e ngaahi 'ekitiviti fakatupulaki ko ia 'e fakakau mai ai 'a e fānaú pea mo tokoni'i lelei kinautolu ke nau a'usia 'a e taumu'a 'o e lēsoni.
4. Kosi mai ha fanga ki'i fakatātā iiki 'o ha kakai 'e toko uofulu ki he tolungofulu mei ha makasini pe nusipepa, pe teuteu'i mai ha 'ū la'i pepa iiki 'e toko uofulu ki he tolungofulu pea hiki 'i he la'i pepa taki taha ha hingoa 'uluaki 'o ha taha, kae faka'aonga'i 'a e ngaahi hingoa ko ia 'o e kau mēmipa 'i he kalasi pea mo ha ni'ihi pē 'oku maheni mo e fānaú.
5. Ngaahi nāunau 'oku fiema'ú:
 - a. Tokāteline mo e Ngaahi Fuakava ma'á e tamasi'i pe ta'ahine taki taha.
 - e. Fakatātā 5–1, Ko e Palōfita ko Siosefa Sāmitá (Ngaahi Fakatātā 'o e Ongoongolelei 401; 62002 900), pe 5–2, Ko Siosefa Sāmita (Ngaahi Fakatātā 'o e Ongoongolelei 400; 62449 900); fakatātā 5–21, Ko e Fononga 'a e Kau Faifekau ki Tau'atāina 'i Mísulí.

Fokotu'u ki he Founa Fai 'o e Lēsoni

Ekitiviti ke Takiaki'i
'Aki e Tokangá

Fakaafe'i ha taha 'o e fānaú ke ne fai 'a e fua lotú.

Hanga 'o laku takai holo 'i he lokí 'a e fanga ki'i fakatātā 'o e kakai pe 'ū la'i pepa 'oku 'i ai 'a e ngaahi hingoá. Pea kole ange pe 'oku 'i ai ha taha 'e fie kau mai 'i he 'ekitiviti. Tala ange ki he taha ko 'ení ko e taimi ko ia te ke pehē ai "kamata" tuku ke ne hanga 'o tñnaki 'a e "kakai" (fakatātā pe la'i pepa) lahi taha te ne lava 'o tñnaki 'i ha taimi pau (meimei ki he sekoni 'e nima, pe ko hono fekau 'a e toenga 'o e fānaú ke nau lau māmālie ki he nimá). Hili iá peá ke lau pe ko e kakai 'e fiha na'e lava 'e he toko taha ko 'ení 'o tñnaki.

Fehu'i ange ki he fānaú pe na'e mei lava nai 'o tñnaki ha kakai toko lahi ange kapau na'e 'i ai ha taha ke tokoni ki he toko taha ko 'ení. Toe fakamovetevete 'a e 'ū la'i taá pe la'i pepá 'i he lokí, pea kole ange pe 'oku toe 'i ai mo ha taha kehe 'e

fiē kau mai ki he 'ekitivitīf. Fekau leva ke ne hanga mo e toko taha fika 'uluakī 'o tānaki 'a e kakai lahi taha te na lava 'o tānaki 'i ha taimi tatau pē mo ia na'e tuku ange ki he toko taha na'e tānaki toko tahā. Hili iá peá ke lau pe ko e kakai 'e fiha na'e lava 'e he ongo tamaikī ni 'o tānaki.

- Ko e kakai 'e toko fiha na'e lava 'e he tamasi'i 'e toko taha 'o tānaki? Ko e kakai 'e toko fiha na'e lava 'e he ongo tamaiki 'e toko ua 'o tānaki?
- 'Oku mou pehē ko e kakai 'e toko fiha 'e lava 'o tānaki kapau 'e ngāue fakataha ki ai 'a e kalasí?

Faka'ali'ali ange 'a e fakatātā 'o Siosefa Sāmitá.

Fakamatala'i ange 'i he hili hono paaki 'o e Tohi 'a Molomoná pea fokotu'u mo e Siasí, na'e finangalo 'a e Tamai Hēvaní mo Sīsū Kalaisi ke fanongo 'a e taha kotoa pē ki he ongoongoleléi pea ke nau ma'u ha faingamālie ke hoko ko ha mēmipa 'o e Siasí.

Tokoni'i 'a e fānaú ke nau kumi hake 'a e Tokāteline mo e Ngaahi Fuakava 133:37, pea kole ange ki ha taha 'o e fānaú ke ne lau le'o lahi mai ia. Fakamatala'i ange ko e veesi ko 'ení ko e kongā ia 'o ha fakahā na'e fai kia Siosefa Sāmita 'i he ta'u 1831, 'a ia ko e hili ia ha ta'u 'e taha mei hono fokotu'u 'o e Siasí.

- Ko hai 'oku fiema'u ke malanga'i ki ai 'a e ongoongoleléi?
- 'Oku mou pehē ko e hā hono lōloa ke hanga ai 'e ha taha 'o malanga'i 'a e ongoongoleléi ki he toko taha kotoa pē 'i he māmani?

Fakamatala'i ange na'e 'osi 'ilo'i 'e Siosefa Sāmita 'e faingata'a ke ne hanga 'o ako'i toko taha pē 'a e ongoongoleléi ki he kakai kotoa pē pea na'á ne fiema'u ai ha ni'ihī ke tokoni kiate ia. Hangē ko e lava ko ia 'e he ongo tamaiki 'e toko uá 'o tānaki ke lahi ange 'a e 'ū fakatātaá (pe la'i pepá) 'i he toko tahā, 'e lava ange 'e he kau mēmipa toko lahi 'o e Siasí 'i he'enau ngāue fakatahá 'o vahevahe 'a e ongoongoleléi ke ako'i ha kakai toko lahi ange 'i hano ako'i toko taha pe ia 'e Siosefa.

Ngaahi Fakamatala
Fakafolofolá mo e
Ngaahi Fakamatala
Fakahisitōliá

Fakamatala'i ange 'oku ui 'e he 'Eikí 'a e kau faifekau ke tokoni 'i hono malanga'i 'a e ongoongoleléi. Ako'i ki he fānaú 'a e ngaahi 'ulungāanga mo e ngaahi fatongia 'o e kau faifekau, 'o hangē ko hono fakamatala'i atu 'i he Tokāteline mo e Ngaahi Fuakava 4 mo e 14. Fakamatala'i ange neongo na'e fuofua fakataumu'a 'a e ngaahi fakahā 'i he 'ū vahe ko 'ení ki ha fa'ahinga kakai pau pē (Siosefa Sāmita ko e Lahi mo Tēvita Uitemā), ka 'oku lava pē ke ngāue'aki ia 'e ha taha 'a e fakamatala 'i a'í ke ne fie vahevahe ai 'a e ongoongoleléi pea mo tokoni ki hono langa hake 'a e pule'anga 'o e Tamai Hēvaní.

Hili iá peá ke ako'i ki he fānaú 'a e ngaahi me'a na'e a'usia 'e he kau fuofua faifekau 'a e Siasí 'o Sīsū Kalaisi 'o e Kau Mā'oni'oni 'i he Ngaahi 'Aho Kimui Ní, 'o hangē ko hono fakamatala'i atu 'i he ngaahi fakamatala fakahisitōlia ko 'ení.

Ko Samuela Sāmita 'a e Fuofua Faifekau

Ko e taha 'a Samuela Sāmita 'i he ngaahi tehina iiki 'o Siosefa Sāmitá. Pea ko e fuofua tangata ia ke papitaiso 'i he hili hono papitaiso 'o Siosefa Sāmita mo 'Ōliva Kautelé pea ko e taha ia 'o e kau fuofua mēmipa 'e toko ono 'o e Siasí. Na'á ne toe hoko foki ko e taha 'o e Kau Fakamo'oni 'e Toko Valú. Pea 'i he hili ha taimi si'i mei hono fokotu'u 'o e Siasí, na'e hoko 'a Samuela Sāmita ko e fuofua faifekau taimi kakato ia ke mavahe mei 'api. Na'e hanga 'e Samuela, 'a ia na'e

ta'u uofulu mā ua, 'o 'ave ha ngaahi tatau lahi 'o e Tohi 'a Molomoná peá ne fononga lalo atu leva ke malanga'i 'a e ongoongoleléi.

Na'á ne lue lalo 'i ha maile 'e uofulu mā nima 'i he 'uluaki 'ahó peá ne afe 'i ha ngaahi 'api nofo'anga lahi 'o ako'i ki he kaka'i ni 'o fekau'aki mo e Siasí. Ka na'e anga ta'e taau 'a e kaka'i kiate ia pea 'ikai ke nau fanongo kiate ia. 'I he a'u ki he po'ulí, na'á ne afe 'i ha fale tali fononga 'o feinga ke fakatau atu ha tohi kiate ia 'okú ne tokanga'i 'a e fale tali fonongá. Ka 'i he taimi na'e fanongo ai 'a e tangatá ni na'e liliu 'a e Tohi 'a Molomoná mei ha 'ū peleti koulá, na'á ne kaikaila, " 'Okú ke loi! 'Alu ki tu'a mei hoku falé" (quoted in Lucy Mack Smith, *History of Joseph Smith*, p. 169). Na'e fu'u loto mamahi mo loto-si'i 'a Samuela ko ia ai na'á ne mohe he pō ko iá 'i ha lalo 'akau.

'I he 'aho hono hokó ne a'u mai 'a Samuela ki he 'api 'o Sione P. Kulini, 'a ia ko ha faifekau 'i ha siasi 'e taha. Na'e 'ikai fie fakatau 'e Kulini ia 'a e tohí, ka na'á ne fakahā ange te ne feinga ke 'ilo'i ha taha 'okú ne fie fakataú. Na'e toe foki mai 'a Samuela ki he 'api 'o Kuliní 'i ha hili ha ngaahi uike si'i ka na'e 'ikai pē ke fakatau ha tohi ia. Na'e fakahā ange 'e he Laumālié kiate ia ke ne 'oange ha tohi kia Louta Kulini, 'a e uaifi 'o Sioné, peá ne kole ange ke ne lotu ke 'ilo'i pe 'oku mo'oni 'a e tohí. Na'e lau 'e Sione mo Louta 'a e tohí peá na ului ai ki he Siasí. Ka ki mu'a heni na'e hanga 'e Samuela 'o fakatau ha tohi ki he tuonga'ane 'o Louta Kuliní, ko Finiasi 'longi. Na'á ne lau ia peá ne tui 'oku mo'oni 'a e tohí, peá ne 'oange 'ene tataú ki hono ki'i tehina ko Pilikihami 'longí, 'a ia na'á ne lau peá ne tui ki ai. Na'e paasi atu ia 'e Pilikihami 'longi pea na'e a'u 'a e tohi ko 'ení kia Hiipa C. Kimipolo. 'I he hili mei heni ha ta'u 'e ua na'e kau 'a e kakai ko 'ení mo honau fāmilí ko e kau mēmipa 'o e Siasí, 'oku tau fakamālō ai ki he Tohi 'a Molomoná pea mo e ngaahi ngāue fakafaifekau 'a Samuela Sāmitá (vakai, 'ekitiviti fakatupulaki 4). Na'e toki hoko ki mui heni 'a e kau tangata ko 'ení ko e kau taki 'o e Siasí.

Ko e Fetaulaki 'a Hailame Sāmita mo Pa'ale P. Palati

'Oku 'i he Tokāteline mo e Ngaahi Fuakava vahe 11 ha fakamatala na'e fai kia Siosefa Sāmita ki hono tokoua ko Hailamé. Na'e fekau'i 'a Hailame 'i he fakahā ko 'ení ke fekumi ki he potó, ako'i 'a e kaka'i ke fakatomala, pea mo ako 'a e ongoongoleléi (vakai, T&F 11:7, 9, 20–22).

'I ha efiafi 'e taha lolotonga hono fakateka atu ki 'api 'e Hailame Sāmita 'a 'ene fanga pulú, na'e fakafetaulaki kiate ia ha tangata 'oku 'ikai ke ne 'ilo'i peá ne fehu'i ange pe ko e fē 'a e feitu'u te ne ma'u ai 'a Siosefa Sāmitá, 'a e toko taha na'á ne liliu 'a e Tohi 'a Molomoná. Na'e fakahā ange 'e Hailame ki he tangatá ni 'oku nofo 'a Siosefa ia 'i ha meimei maile 'e teau mei ai ka ko ha tokoua ia 'o Siosefa. Na'á ne fakaafe'i 'a e tangatá ni ki hono falé pea ko e hingoa 'o e tangatá ni ko Pa'ale P. Palati pea ko ha faifekau ia 'o ha siasi 'e taha. Na'á ne fakahā ange kia Hailame na'á ne ma'u ha tatau 'o e Tohi 'a Molomoná pea na'á ne 'ā 'i he po'ulí 'o lau ia. Na'e lau 'e Pa'ale 'a e Tohi 'a Molomoná 'o 'osi 'i he uike 'e taha peá ne 'ilo'i 'oku mo'oni ia, pea na'á ne fiema'u ke ne toe ako ke lahi ange fekau'aki mo e Siasí. Na'e fakamoleki 'e Hailame 'a e pō hono kotoa 'i hono ako'i kia Pa'ale 'a e ongoongoleléi pea mo fai ki ai 'a 'ene fakamo'oni. 'I he hili mei ai ha ngaahi 'aho si'i ne lue lalo ai 'a Pa'ale mo Hailame 'i he maile 'e uofulu ke hanga 'e 'Ōliva Kautele 'o papitaiso 'a Pa'ale. Hili iá na'e 'alu atu leva 'a Pa'ale ke 'aahi ki hano kāinga pea na'e taimi si'i pē kuo papitaiso 'a hono tokouá, 'a 'Oasoni Palati. Pea na'e fakatou hoko 'a Pa'ale P. Palati mo 'Oasoni Palati ki mui ai ko e ongo taki 'o e Siasí.

Ko e Ngāue Fakafaifekau ki he Kau 'Initia 'o 'Ameliká

'I he hili ha māhina 'e fā mei hono fokotu'u 'o e Siasí, ne ui ha kau tangata 'e toko fā—'Ōliva Kautele, Pa'ale P. Palati, Pita Uitemā ko e Sii, mo Saipa Pitasoni—ke nau 'alu atu 'o malanga'i 'a e ongoongolelei ki he kau 'Initia 'o 'Ameliká 'a ia 'oku nau nofo ofi ki he ngata'anga fonua 'o Mīsulí (vakai, T&F 32). Pea na'e lue lalo 'a e kau faifekau ko 'ení 'o laka hake 'i he maile 'e 1,500 'i he lolotonga 'o 'enau ngāue fakafaifekau.

Na'a nau fuofua 'a'ahi ki he kau 'Initia ko ia na'e 'i he Nofo'anga Katalausa (Kataraugus Reservation) ofi ki Pafalō 'i Niu 'loaké. Hili iá ne nau fononga atu 'i he siteiti 'o 'Ohaioó, 'a ia na'e hoko ai 'a Pa'ale P. Palati ko ha faifekau. Pea na'e afe ai 'a e kau tangatá ni 'o nau 'a'ahi kia Sitenei Likitoni, 'a ia ko ha tangata faifekau 'e taha na'e 'ilo'i 'e Pa'ale 'i Ketilani 'i 'Ohaio. Na'e tala ange 'e Pa'ale kia Sitenei 'o fekau'aki mo e ongoongolelei, pea na'e lau 'e Sitenei 'a e Tohi 'a Molomoná pea na'a ne ului. Na'a ne hanga ai mo Pa'ale 'o ako'i 'a e ongoongolelei ki hono kau muimu'i pea na'e lava ai 'o papitaiso 'a e meimei hono kotoa 'o e kau muimu'i. Na'e kamata leva ke hoko 'a e kolo 'i Ketilani ko e kolo mālohi lahi taha ia 'o e Siasí pea na'e toki hoko ia ko e 'ulu'i 'apitanga 'o e Siasí.

Na'e 'alu 'a e kau faifekau mei Ketilani 'i he lolotonga 'a e fa'ahita'u momokó 'o fononga atu 'i he sinoú mo e 'aisí ki he ngaahi matakali 'Initia kehé (faka'ali'ali 'a e fakatātā 'o e kau faifekau). Pea na'e kau atu kiate kinautolu 'a Feteliki G. Uiliamisi, 'a ia ko ha taha ului fo'ou 'i Ketilani.

'I he māhina ko Fēpuelí, na'e a'u ai 'a e kau faifekau ki Tau'atāina 'i Mīsulí. Pea nau toe fononga fakahihifo atu ha toko tolu 'o kinautolu ke 'a'ahi ki he Kau 'Initia Telaueá (Delaware). Na'e hanga 'e he taki 'o e kau 'Initia ko 'ení, 'Eiki 'Enitasoni (Chief Anderson), 'o ui ha fakataha 'a e kau 'eiki kotoa pē 'o hono kakaí. Na'e hanga ai 'e 'Ōliva Kautele 'o fakahā ange kiate kinautolu 'a e Tohi 'a Molomoná. Pea na'e fakamālō ange 'a 'Eiki 'Enitasoni ki he kau faifekau 'i he'enau fononga mama'o mai ke fakahā ange 'a e tohí. Na'a ne fiema'u ke fanongo 'a hono kakaí ki he tohi ko 'ení 'a ia ko ha lekooti 'o 'enau ngaahi kuí, ko e Kau Leimaná. Ka na'e loto-kovi 'a e kau faifekau 'o e ngaahi siasi kehé pea nau kole ki he pule'anga 'o e 'lunaiteti Siteiti ke nau hanga 'o ta'ofi 'a e kau faifekau Māmonga mei he feitu'u 'o e kau 'Initiá. Pea na'e pau ai ke mavahe 'a e kau 'eletaá mei he kakai 'o 'Eiki 'Enitasoni pea ne nau foki ki Tau'atāina 'o ako'i 'a e kau nofo fo'ou 'i he 'ēlia ko iá.

Na'e hanga 'e he kau faifekau 'e toko nima ko 'ení 'o fakaava 'a e hala ki he 'alu fakahihifo atu 'a e Siasí. Pea na'e kamata ke hoko 'a Tau'atāina 'i Mīsulí ko ha toe feitu'u ke fakakātoa ki ai 'a e kau mēmipa 'o e Siasí.

Ngaahi Fehu'i
ke Alea'i mo
Faka'aonga'i

Ako 'a e ngaahi fehu'i mo e ngaahi fakamo'oni folofola ko 'ení 'i ho'o teuteu'i ho'o lēsoní. Pea ke faka'aonga'i 'a e ngaahi fehu'i ko ia 'okú ke ongo'i 'e tokoni lelei ki he fānaú ke mahino kiate kinautolu 'a e folofolá pea mo faka'aonga'i 'a e ngaahi tefito'i mo'oni 'o e ongoongolelei 'i he'enau mo'uí. 'E tokoni foki ha'o lau mo alea'i mo e fānau 'i he kalasí 'a e folofolá koe'uhí ke nau ma'u ha 'ilo fakafo'ituitui 'oku lahi angé.

- Na'e anga fēfē hono fakamatala'i 'e he 'Eiki 'a hono toe fakafoki mai 'o e ongoongolelei 'i he Tokāteline mo e Ngaahi Fuakava 4:1 mo e 14:1? Ko e hā hono 'uhinga 'oku hoko ai 'a hono toe fakafoki mai 'o e ongoongolelei ko ha "ngāue lahi mo fakaofó"?

- Ko e hā 'a e fakahinohino na'e fai 'e he 'Eikí 'i he Tokāteline mo e Ngaahi Fuakava 4:2 kiate kinautolu 'oku nau fie ngāue ma'á e 'Otuá? Ko e hā hono 'uhinga 'o e ngāue'aki ho lotó, iví, 'atamaí mo e mālohí hono kotoa? Ko e hā ha ngaahi founa te ke lava ai 'o ngāue ma'á e 'Otuá? Ko e hā 'a e tala'ofa 'oku fai mai 'e he 'Eikí ma'atautolu kapau te tau ngāue loto-to'a? (T&F 4:2; 14:3.)
- Ko e hā 'a e ngaahi 'ulungāanga 'oku totonu ke ma'u 'e ha tamaio'eiki 'a e 'Otuá? (T&F 4:5–6.) Na'e anga fēfē hono fakahā 'e he kau fuofua faifekau 'a e ngaahi 'ulungāanga ko 'ení 'i he'enau malangaí 'a e ongoongoleleí? 'Oku anga fēfē hono fakahā 'e he kau faifekau 'i he ngaahi 'ahó ni 'a e ngaahi 'ulungāanga ko 'ení? 'E anga fēfē ha'atau fakatupulaki 'a e ngaahi 'ulungāanga ko 'ení?
- 'Oku mou pehē ko e hā hono 'uhinga 'oku hoko ai 'a e 'ofá ko ha 'ulungāanga mahu'inga ki ha faifekau? Ko e hā 'a e ongo 'okú ke ma'u 'i he taimi 'okú ke 'iloí ai 'oku 'ofa ha taha 'iate koe? 'Oku anga fēfē 'a e hanga 'e he'ete hoko ko ha faifekau 'o fakahā 'a e 'ofa ki he Tamai Hēvaní mo Sīsū Kalaisí?
- Ko e hā 'a e me'a na'e fakahā ange 'e he 'Eikí ke fakahoko 'e Hailame Sāmita mo Tēvita Uitemā ke na hoko ai ko ha tamaio'eiki leleí? (T&F 11:20; 14:5–6.) 'Oku 'aonga nai 'a e ngaahi fakahinohino ko 'ení kiate kinautolu? Ko e hā hono 'uhinga 'oku mahu'inga ai ke tau talangofua ki he ngaahi fekaú? Ko e hā hono 'uhinga 'o e "kātaki ki he ngata'angá"? (Ke nofo faitotonu ai pē 'i he toenga 'o 'etau mo'uí; vakai, T&F 14:7.) Ko e hā 'a e ngaahi tāpuaki lahi te tau ma'u 'o kapau te tau faitotonu mo tauhi 'a e ngaahi fekaú? (T&F 14:7–8.)
- Fakamahinoí ange na'e 'ikai uiui 'a Hailame Sāmita ke ne hoko ko ha taha faifekau 'i he taimi na'a ne akoí ai 'a e ongoongoleleí kia Pa'ale P. Palatí. 'E anga fēfē ha'o vahevahe 'a e ongoongoleleí mo kinautolu 'oku mou 'iloí 'i he taimi ní? ('E lava 'o kau atu ki he ngaahi talí 'a e fakahā atu ki he kakaí 'a e Siasí, fakaafeí 'a e kakaí ki he ngaahi fakataha'anga 'a e Siasí, pea mo hoko ko ha fa'ifa'itaki'anga lelei 'i he 'ulungāanga lelei.)

Ngaahi 'Ekitiviti Fakatupulakí

Te ke lava 'o faka'aongaí ha taha pe lahi hake 'o e ngaahi 'ekitiviti ko 'ení 'i ha fa'ahinga taimi pē lolotonga 'a e lēsoní pe ko ha fakamanatu lēsoni, fakamatala fakanounou 'o e lēsoní, pe tukupā 'o e lēsoní.

1. Hanga 'o hiki 'i he palakipoé 'a e 'ulungāanga kotoa pē 'oku hā 'i he Tokāteline mo e Ngaahi Fuakava 4:5–6 'aki ho'o tohií 'a e mata'itohi 'uluaki 'o e foí leá pea faka'osi'aki 'a e fanga foí laine motumotu ke ne fakafofongaí 'a e toenga 'o e foí leá (hangē ko 'ení, 'A _ _ _ _ _ ki he 'Amanaki). Hanga 'o hiki fefiohi 'a e ngaahi 'ulungāangá 'o kehe ia mei he fokotu'utu'u 'oku 'oatu 'i he folofolá koe'uhí ke faingata'a ange ai 'a e 'ekitivitií.

Kole ange ki ha taha 'o e fānaú ke ne lau le'o lahi 'a e Tokāteline mo e Ngaahi Fuakava 4:5–6 ki he kalasí. Hili iá pea fekau ki he fānaú ke nau hanga 'o fakafonu mai 'a e ngaahi 'atā 'i he palakipoé. 'I he hili ha kakato 'a e lisí, tokonií 'a e fānaú ke nau fekumi ki he 'uhinga 'o ha foí lea 'oku 'ikai ke nau 'iloí.

Kole ange ki he fānaú ke nau fokotu'u mai ha ngaahi founa te nau lava ai 'o fakatupulaki 'a e ngaahi 'ulungāanga ko 'ení, pea fakamatalaí fakanounou 'a

'enau ngaahi fakakaukau 'i he palakipoé. Alea'i 'a e founa 'oku hanga ai 'e he ngaahi 'ulungāanga ko 'enī 'o tokoni'i 'a e fānaú ke nau hoko ko ha kau faifekau lelei.

2. Hili ho'o fai ange 'a e fakamatala kia Samuela Sāmitá, fekau ki he fānaú ke nau hanga 'o fakatāta'i ia kae faka'aonga'i 'a 'enau lea pē 'anautolu. 'Oange ki he fānaú 'a e ngaahi la'i pepa 'oku hiki ai ha ngaahi hingoa faingofua ke faka'ilonga'i 'aki pe ko hai 'oku nau fakafofonga'i 'i he talanoá. Faka'aonga'i ha Tohi 'a Molomona ke faka'ali'ali 'aki 'a e founa na'e paasi ai 'a e tohi mei he taha ki he taha pea na'e ului ai 'a e kakai ko 'enī pea mo honau fāmilí.
3. Fehu'i ange ki he fānaú pe kuo nau 'osi fanongo 'i he lea ko ia 'oku pehē "Ke 'alu atu 'i ha toe maile lahi angé". Fekau ki ha taha 'o e fānaú ke ne lau le'o lahi 'a e Mātiu 5:41 pea fai mai 'a e fakamatala faka'auliliki ko 'enī fekau'aki mo e potu folofolá:

Na'e pule'i 'a e kakai na'e 'i Palesitainé 'i he taimi na'e 'i māmani ai 'a Kalaisi 'e he kau Lomá. Pea na'e fakangofua 'e he laó ke fekau 'e ha sōtia Loma ha taha 'oku 'ikai ko ha sōtia 'i ha 'ēlia ke ne to'o 'ene kató 'i ha maile 'e taha. Na'e hanga 'e Kalaisi 'o fakahā ki he'ene kau fie fanongó 'i he Malanga he Mo'ungá 'oku totonu ke nau fie to'o 'a e kató 'i ha maile 'e ua kehe neongo 'e 'ikai lava 'e he sōtiá 'o fekau'i ke nau fai ia. Na'e fiema'u foki ke nau 'alu 'i he maile 'e tahá, ka ko e maile hono uá 'oku foaki ia 'i he 'ofa mo e anga-lelei. (Vakai, Bruce R. McConkie, *Doctrinal New Testament Commentary*, 3 vols. [Salt Lake City: Bookcraft, 1965–73], 1:228–29.)

Fakamatala'i ange 'i he'etau ngāue ma'á e Tamai Hēvaní mo Sīsū Kalaisi 'aki hotau lotó, iví, 'atamaí, mo e mālohí, 'oku tau fa'a fiema'u ai ke " 'alu 'i he maile kehe 'e taha." Teuteu'i ha ngaahi fakatātā 'e tokoni'i ai 'a e fānaú ke mahino kiate kinautolu 'a e faikehekehe 'i hono fai 'o e ngaahi me'a 'oku fiema'u ke tau fa'i pea mo hono fai 'o e ngaahi me'a 'oku pehē ai ko 'ete 'alu 'i he maile kehe 'e tahá. Hiki 'a e ngaahi fakatātā ko 'enī 'i ha ngaahi la'i pepa kehekehe, pea 'oange ki he tamasi'i pe ta'ahine taki taha ke ne lau le'o lahi mo alea'i ia mo e kalasí. Faka'aonga'i 'a e ngaahi fakatātā ko 'enī pe fa'u ha'o ngaahi fakatātā 'oku taau mo e ta'u pea mo e tu'unga 'o e fānaú 'i he kalasí:

- 'I he hili ho'o tafi 'a e kongá ki mui 'o ho'omou 'apí, 'okú ke fakatokanga'i atu 'oku te'eki ai tafi mo e kongá ki mui 'o ho kaungā'apí.
- 'Okú kole atu ke ke tokanga'i ho kīi tehina pe tuofefine si'isi'i 'i ha kīi taimi nounou.
- 'Okú fiema'u 'e ho tokouá 'a ia 'okú mo faka'aonga'i ha loki pe 'e taha ke 'alu vave ki ha 'ekitiviti; 'i he hili ho'o 'ā hake 'o fakamaau ho mohengá, 'okú ke fakatokanga'i atu 'oku te'eki ai fakamaau 'a e mohenga ho tokouá.
- 'Okú kole atu 'e ho'o fine'eikí ke 'ave 'o tuku fakalelei ho 'ū suú, pea 'okú ke fakatokanga'i 'oku tuku pē 'a e kote ho'o tokouá pe tuofefiné 'i ha sea.

Mahalo te ke fiema'u ke ke 'oange ki he fānaú ha 'ū peni vahevahe mo e la'i pepa pea tuku ke nau taki taha tohi'i hifo ha 'ekitiviti "maile 'e taha" te nau fai 'i 'api lolotonga 'a e uiké. Fakaafe'i kinautolu ke nau alea'i 'enau la'i pepá mo honau fāmilí pea tuku 'a e la'i pepá 'i ha feitu'u te ne lava ai 'o fakamanatu'i kinautolu ke nau fai 'a e ngaahi 'ekitiviti 'oku lisi atú.

4. Fokotu'utu'u hake ha 'otu tominō (dominoes pe ngaahi me'a tatau hangē ko ha fanga ki'i kongokonga papa manifi, ko ha ki'i puha, pe fanga ki'i tohi iiki). Fokotu'utu'u fakahokohoko kinautolu ke hangē 'oku falala 'a e tohi 'uluakí ki he tohi hono uá pea pehē atu ai pē, pea kapau 'e taa'i ha tohi 'e taha 'e holo kátoa 'a e 'ū tohí. 'I ho'o taa'i ki lalo 'a e tominō 'uluakí, fehu'i ange ki he fānaú ke nau vakai ki he me'a 'oku hoko he sēiní. Hanga 'o taki 'enau tokangá ki hono uesia 'e he tominō 'e tahá 'a e ni'ihi kehé. Fakamatala'i ange te tau lava foki mo kitautolu 'o uesia 'a e ni'ihi kehé 'i ha ngaahi me'a 'e ni'ihi hangē ko e sēiní. Ka 'i he'etau vahevahe 'a e ongoongoleleí mo ha taha kehé, 'oku tau lava ai 'o ala atu ki he mo'ui 'a e ni'ihi kehé. (Mahalo te ke fie fakamanatu ki he fānaú 'a e founa na'e hanga ai 'e Samuela Sāmita 'o fakatau ha Tohi 'a Molomona kia Finiasi 'longí, 'a ia na'á ne 'oange ia ki hono tokoua ko Pilikihamí, pea na'á ne toe 'oatu ia ki he ni'ihi kehé. Na'e hanga 'e he ki'i fo'i ngāue si'isi'i 'a Samuela Sāmita 'i hono fakatau atu ha tatau 'e taha 'o e Tohi 'a Molomoná 'o tākiekina ha kakai toko lahi.)

Fakamatala'i ange te tau lava 'o hoko ko ha fa'ifa'itaki'anga ki he ni'ihi kehé mo tākiekina 'enau tokangá ki he Siasí 'i he'etau fakatupulaki 'a e ngaahi 'ulungāanga 'oku hiki atu 'i he Tokāteline mo e Ngaahi Fuakava vahe 4. Alea'i 'a e ngaahi founa 'e lava ai 'e he fānaú 'o hoko ko ha fa'ifa'itaki'anga lelei koe'uhí ke fie ako ai 'a e ni'ihi kehé fekau'aki mo e Siasí.

5. Kole ange ki he fānaú ke nau vahevahe ha ngaahi fakatātā 'o e kakai 'oku nau 'ilo'i (hangē ko ha kau taki 'o e Siasí, kau mēmipa 'o e fāmilí, pe kau faifekau), 'a ia 'oku nau ngāue ma'á e 'Otuá 'aki honau lotó, iví, 'atamaí mo e mālohi. Tokoni'i 'a e fānaú ke mahino kiate kinautolu 'oku totonu ke tau tokoni ki he ni'ihi kehé mo tauhi 'a e ngaahi fekaú 'aki 'a e mateaki, ngāue mālohi, mo e feinga tatau.
6. Tokoni'i 'a e fānaú ke nau ako ma'uloto 'a e Tokāteline mo e Ngaahi Fuakava 14:7 pe Tokāteline mo e Ngaahi Fuakava 4:2.
7. Fekau ki he fānaú ke nau hiva'i pe lau 'a e fakalea 'o e ongo veesi 'o e " 'Oku ou Faka'amu ke Ui Au ke 'Alu 'o Ngāue Fakafaifekau" (*Tohi Hiva 'a e Fānaú*, p. 169).

Faka'osí

Fakamo'oní

Fakahā ho'o loto hounga'ia 'i he ngāue mo e fa'ifa'itaki'anga 'a e kau faifekau 'o e Siasí. Pea poupou'i 'a e fānaú ke nau feinga ke fakatupulaki 'a e ngaahi 'ulungāanga ko ia 'oku fiema'u ke tokoni ki he ni'ihi kehé.

Laukonga 'oku
Fokotu'u Atu
ke Fai mei 'Apí

Fokotu'u ange ke ako 'e he fānaú 'a e Tokāteline mo e Ngaahi Fuakava 4 'i 'api ke hoko ia ko ha fakamanatu 'o e lēsoni ko 'ení.

Me'a 'oku Fokotu'u
Atu ke Vahevahe
mo e Fāmilí

Poupou'i 'a e fānaú ke nau vahevahe mo honau fāmilí ha konga pau 'i he lēsoní, hangē ko ha fo'i talanoa, fehu'i pe 'ekitiviti he lēsoní, pe ko hono lau mo honau fāmilí 'a e "Laukonga 'oku Fokotu'u Atu ke Fai mei 'Apí".

Fakaafe'i ha taha 'o e fānaú ke ne fai 'a e lotu tukú.

Ko Hono Fili ‘e ‘Ema Sāmita ‘a e Ngaahi Himi Toputapú

Taumu‘á

Ke tokoni‘i ‘a e fānaú ke nau ma‘u ha holi ke hiva ‘i he ngaahi himi toputapú ‘i he taimi ‘oku nau lotu ai ki he Tamai Hēvaní mo Sīsū Kalaisí.

Teuteú

1. Ako ‘i he fa‘a lotu ‘a e Tokāteline mo e Ngaahi Fuakava 25 pea mo e ngaahi fakamatala fakahisitōlia ‘oku ‘oatu ‘i he lēsoni ko ‘ení. Hili iá peá ke ako ‘a e lēsoní mo ke fili pe ‘e anga fēfē ho‘o ako‘i ki he fānaú ‘a e ngaahi fakamatala fakafolofolá mo e ngaahi fakamatala fakahisitōliá. (Vakai, “Teuteu‘i ho‘o Lēsoní”, pp. vi–vii, mo e “Ako‘i ‘o e Ngaahi Fakamatala Fakafolofolá mo e Ngaahi Fakamatala Fakahisitōliá,” pp. vii–ix.)
2. Laukonga ‘oku tānaki atú: “Talamu‘aki ‘a e Kau Palesitenisí ‘Uluakí,” *Ngaahi Himí*, pp. vii–ix, mo e talateu ki he *Tohi Hiva ‘a e Fānaú*, p. iii.
3. Fili ‘a e ngaahi fehu‘i fealēlea‘aki mo e ngaahi ‘ekitiviti fakatupulaki ko ia ‘e fakakau mai ai ‘a e fānaú pea mo tokoni‘i lelei kinautolu ke nau a‘usia ‘a e taumu‘a ‘o e lēsoní.
4. Teuteu‘i ha la‘i pepa lahi pea hiki ki ai ‘a e ‘ū fo‘i lea ko ‘ení (pe hiki ‘a e ngaahi fo‘i leá ‘i he palakipoé ki mu‘a pea kamata ‘a e kalasí):

HOUALOTU SĀKALAMĒNITÍ

Ngaahi Fanongonongo

Fua Lotu

Pisinisi ‘a e Uōtí [pe Koló]

Sākalamēniti

Kau Leá

Lotu Tukú

KO E HĀ ‘A E ME‘A ‘OKU PULIÁ?

5. Ngaahi nāunau ‘oku fiema‘ú:
 - a. Tokāteline mo e Ngaahi Fuakava ma‘á e tamasi‘i pe ta‘ahine taki taha.
 - e. Fakatātā 5–2, Ko ‘Ema Sāmita (Ngaahi Fakatātā ‘o e Ongongolelei 405; 62509 900).

**Fokotu'u ki he
Founga Fai 'o e
Lēsoni**

'Ekitiviti ke Takiaki'i
'Aki e Tokangá

Fakaafe'i ha taha 'o e fānaú ke ne fai 'a e fua lotú.

Faka'aliali 'a e la'i pepá (pe vakai ki he lisi 'i he palakipoé). Pea fakamatala'i ange ko e ngaahi me'a ko ia 'oku 'i he lisi ko 'eni' ko e ngaahi kongokonga ia 'o e houalotu sākalamēnití.

- Ko e hā 'a e me'a 'oku fakahoko 'i he sākalamēnití 'a ia 'oku pulia 'i he lisi ko 'eni'? (Fua hiva mo e hiva tuku; himi sākalamēniti; hiva talitali mo e hiva he tuku 'a e lotú.)
- 'Oku mou pehē ko e hā hono 'uhinga 'oku tau faka'aonga'i ai 'a e hiva 'i he'etau ngaahi fakataha'anga 'a e Siasí? Ko e hā hono 'uhinga 'oku tau hiva ai 'a e ngaahi himi? 'Oku mou pehē ko e hā 'a e faikehekehe 'e hoko 'o kapau he 'ikai ke tau hiva ha ngaahi himi 'i he ngaahi fakataha'anga 'a e Siasí?

Tokoni'i 'a e fānaú ke mahino kiate kinautolu ko e hiva, tautautefito ki he hiva himi, 'oku hoko ia ko ha konga mahu'inga 'o e lotu ki he Tamai Hēvaní mo Sisū Kalaisí. He 'okú ne 'omai ha laumālie 'o e 'apasia mo e 'ofa ki he'etau ngaahi fakataha'anga faka-siasí (vakai, 'ekitiviti fakatupulaki 6).

Ngaahi Fakamatala
Fakafolofolá mo e
Ngaahi Fakamatala
Fakahisitōliá

Alea'i mo e fānaú 'a e akonaki mo e fakahinohino 'a e 'Eiki kia 'Ema Sāmitá, 'o hangē ko hono fakamatala'i atu 'i he ngaahi fakamatala fakahisitōlia ko 'eni' pea mo e Tokāteline mo e Ngaahi Fuakava 25.

'I he hili hono fokotu'u 'o e Siasí, na'e fa'a fakatanga'i ma'u pē 'a Siosefa Sāmita mo e kau mēmipa kehe 'o e Siasí. Na'e hanga 'e he kau fakatanga' o fakamovetevete 'a e ngaahi fakataha'angá mo fakamanamana'i 'a e kau mēmipa fo'ou' pea na'e fa'a 'i he tu'unga fakatu'utāmaki ma'u pē 'a e mo'ui 'a e Palōfitá. 'I he lolotonga 'a e taimi ko 'eni' 'o e fakatanga', na'e ma'u 'e Siosefa Sāmita 'a e ngaahi fakahā lahi ke fakamālohia, pou pou'i mo fakahinohino'i 'a e Kāingalotú. Ko e vahe 25 ko ha fakahā ia na'á ne ma'u fekau'aki mo hono uaifi ko 'Emá, ke fakanonga mo tokoni'i ia ke mahino kiate ia 'a e founga ke ne pou pou'i ai hono husepānití 'i hono uiui'i fisifisimu'á. Na'e toe fekau'i foki 'e he 'Eiki kia 'Ema ke ne fakatahataha'i ha tohi hiva ma'á e Kāingalotú.

Ko ha Fefine na'e Fili 'a 'Ema Sāmita

Ko 'Ema Heili Sāmitá ko ha faiako ia mei ha fāmili poto mo fu'u faka'apa'apa'ia. Ko ha fefine lahi, hoihoifua mo 'ulu lanu 'uli'uli pea mo kano'i mata 'uli'uli (faka'aliali 'a e fakatātā 'o 'Ema Sāmitá). Neongo na'e 'ikai tui 'a e kau mēmipa 'o hono fāmili ko ha palōfita 'a Siosefa Sāmita, ka ne nau anga fakakaume'a ki ai pea ne nau 'ita foki 'i he taimi na'e mali ai 'a 'Ema mo Siosefá.

Na'e fa'a pau 'i he taimi 'e ni'hi ke kātekina 'e he uaifi 'o e Palōfitá 'a e ngaahi fakatanga, faingata'a mo e ngaahi loto-mamaha tatau mo ia 'oku fehangahangai mo hono husepānití. Na'e si'i masiva 'a Siosefa mo 'Ema pea na'e fa'a pau ai ke na fakafalala ki he ni'hi kehé ki ha feitu'u ke na nofo ai mo ha me'akai ke ma'u 'i he lolotonga hono fakahoko 'e Siosefa hono ngaahi fatongia faka-siasí. Na'e pau foki ke toutou hiki takai holo 'a 'Ema mo Siosefa ke hao mei he fakatanga ka na'e faka'amu 'a 'Ema ke ma'u hano 'api.

Na'e tokoni'i mo poupou'i 'e 'Ema 'a hono husepānití 'i he'ene ngāu'é. Na'á ne 'alu mo Siosefa 'i he pō ko ia na'á ne ma'u ai 'a e 'ū peletí 'i he Mo'unga Komolá, pea na'e tu'o taha ha'ane 'alu ke fakatokanga ki hono husepānití 'oku 'i ai ha kau tangata 'oku nau fekumi 'i he vaotaá ki he 'ū peleti na'á ne fufuu'i aí (vakai, lēsoni 5). Na'e 'osi 'ilo'i 'e Siosefa 'i ha fakahā 'oku malu pē 'a e 'ū peletí ia, ka na'á ne pehē ke foki mo hono uaifí koe'uhí ke ne ofi pē 'i he taimi 'e hoko ai ha ngaahi palōpalemá.

'I he taimi na'e kamata liliu ai 'e Siosefa 'a e Tohi 'a Molomoná, na'e hoko 'a 'Ema ko ha'ane toko taha tohi, neongo 'a e lahi 'o hono ngaahi fatongia fakatauhi'api ke faí. 'I he hili 'a e ha'u 'a 'Ōliva Kautelé, na'á ne fa'a fetongi 'a 'Ōliva kapau 'okú ne fu'u hela'ia 'i he lolotonga 'a e ngaahi houa lahi 'o e tohí, koe'uhí ke hoko atu pē e liliu 'a e Palōfitá. Neongo na'e 'i he 'api 'o 'Emá 'a e 'ū peletí 'i he meimei ta'u 'e ua, ka na'e 'ikai tuku ke ne mamata ki ai. Pea na'e fa'a tuku ia 'i ha ki'i puha 'i lalo he'ene toloa teuteú pe ko ha tēpile 'oku 'ufi'ufi'aki ha me'a 'ufi'ufi tēpile.

Na'e pehē 'e he fine'eiki 'a Siosefá 'o fekau'aki mo 'Ema: "Oku te'eki ai ke u mamata 'i ha fefine 'i he'eku mo'uí, 'a ia te ne kātekina 'a e ngaahi fa'ahinga kotoa pē 'o e ongoongosiá mo e loto mamahí, mei he māhina ki he māhina pea mei he ta'u ki he ta'u, 'aki 'a e loto-to'a, faivelenga, mo e fa'a kātaki, 'o hangē ko ia kuó ne faí; he 'oku ou 'ilo'i ko e me'a ko ia na'á ne faí . . . 'okú ne laka hake ai ia 'i ha toe fefine ange" (Lucy Mack Smith, *History of Joseph Smith*, pp. 190–91).

Ko Hono Fakatahataha'i 'e 'Ema Sāmita ha Tohi Himí

Na'e fekau'i 'e he 'Eikí 'a 'Ema Sāmita ke ne fakatahataha'i ha 'ū himi ke hiva'aki 'e he Kāingalotú 'i he'enau ngaahi fakataha'anga faka-siasí (vakai, T&F 25:11). Na'e 'osi 'a e tohi himí 'i he ta'u 1835 pea na'e 'i ai ai ha fo'i hiva ai 'e hivangofulu. Ko e fo'i himi 'e tolungofulu mā fā 'o e ngaahi hiva ko 'ení na'e fa'u ia 'e he kau mēmipa 'o e Siasí fekau'aki mo hono toe fakafoki mai 'o e ongoongolelé, pea ko hono toengá na'e fili ia mei ha ngaahi hiva na'e faka'aonga'i 'e he ngaahi siasi kehé. Na'e 'ikai ha fakatu'ungafasi 'i he tohi hiva pea na'e hiva'i 'e he kāingalotu 'o e Siasí 'a hono fakaleá ki he ngaahi fasi 'iloa 'i he taimi ko iá pea nau faka'aonga'i 'i he taimi 'e ni'ihí 'a e fasi kehekehe ki he fo'i hiva tatau. 'Oku kau 'a e ngaahi hiva lahi na'e fili 'e 'Emá 'i he'etau tohi himi he taimi ní, 'a ia 'oku kau ki ai 'a e "Huhu'i 'o 'Isileli," "E Kāinga Kuo Langa ha Tu'unga," mo e " 'E Sihova Haofaki."

Ngaahi Fehu'i
ke Alea'i mo
Faka'aonga'i

Ako 'a e ngaahi fehu'i mo e ngaahi fakamo'oni folofola ko 'ení 'i ho'o teuteu'i ho'o lēsoní. Peá ke faka'aonga'i 'a e ngaahi fehu'i ko ia 'okú ke ongo'i 'e tokoni lelei ki he fānaú ke mahino kiate kinautolu 'a e folofolá pea mo faka'aonga'i 'a e ngaahi tefito'i mo'oni 'o e ongoongolelé 'i he'enau mo'uí. 'E tokoni foki ho'o lau mo alea'i mo e fānau 'i he kalasí 'a e folofolá koe'uhí ke nau ma'u ha 'ilo fakafo'ituitui 'oku lahi angé.

- Na'e anga fēfē hono fakamatala'i 'e he 'Eikí 'a 'Emá? (T&F 25:3.) Na'e anga fēfē hono fakamatala'i 'e he fine'eiki 'a Siosefá 'a 'Emá? Ko e hā 'a e ngaahi 'ulungāanga 'o 'Ema Sāmita 'okú ke sai'ia aí?
- 'Oku mou pehē na'e faingata'a nai kia 'Ema ke 'i hono 'apí pē 'a e 'ū peleti koulá kae 'ikai tuku ke ne mamata ki ai? Ko e hā hono 'uhingá? Ko e hā 'a e me'a na'e fakahā ange 'e he 'Eikí fekau'aki mo e mamata ki aí? (T&F 25:4.) Kuó ke 'osi fiema'u nai ke fai ha me'a 'a ia 'oku 'ikai ngofua ke ke fai? Ko e hā 'a e me'a na'á ke ako mei he me'a ní?

- Ko e hā 'a e me'a na'e fakahā ange 'e he 'Eikí kia 'Ema 'oku totonu ke ne fai ke tokoni'i hono husepānití? (T&F 25:5–8; mahalo te ke fie fakamatala'i ange ko e 'uhinga 'o e fo'i lea *fakanofo* 'i he veesi 7 ko hono vahe'i ke ne fai 'a e ngāue na'e ui ia ke ne faí.) Ko e hā 'a e me'a te ke lava 'o tala fekau'aki mo 'Ema mei he ngaahi me'a na'e fekau ke ne faí? 'E anga fēfē ha'o mateuteu ke tokoni 'i he Siasí 'o hangē ko ia na'e fai 'e 'Emá?
- Fekau ki ha taha 'o e fānaú ke ne lau le'o lahi 'a e Tokāteline mo e Ngaahi Fuakava 25:9. 'Oku mou pehē ko e hā hono 'uhinga ne ilifia ai 'a 'Emá? Ko e hā 'a e akonaki na'e tuku kiate ia 'e he 'Eikí? (T&F 25:9–10, 13–15.) Ko e hā 'a e me'a te tau lava 'o ako mei he ngaahi veesi ko 'ení 'i hono ikuna'i 'etau ilifía mo e ngaahi palōpalemá?
- Ko e hā hono 'uhinga ne fakatahataha'i ai 'e 'Ema 'a e ngaahi himí? (T&F 25:11.) Ko e hā 'a e me'a na'e folofola'aki 'e he Tamai Hēvaní fekau'aki mo e ngaahi himí 'i he Tokāteline mo e Ngaahi Fuakava 25:12? Tokoni'i 'a e fānaú ke mahino kiate kinautolu 'oku tatau pē 'etau fefolofolai ki he Tamai Hēvaní 'i he taimi 'oku tau lotu aí, pea mo e taimi 'oku tau hiva ai 'a e ngaahi himi 'o fakafeta'i kiate iá.
- Ko e hā 'a e tala'ofa kuo fai 'e he Tamai Hēvaní kiate kinautolu kapau te tau hiva ha ngaahi himi ke hū 'aki kiate iá? (T&F 25:12.) Ko e hā 'a e fa'ahinga tāpuaki te tau lava 'o ma'u mei hono hiva'i 'o e ngaahi himí? Fakamatala'i ange 'oku lava 'e he ngaahi himí 'o tokoni ke ako'i mai kiate kinautolu 'a e ongoongolele'i pea mo fakamālohia 'etau tuí mo 'etau fakamo'oní. Te nau lava foki 'o tokoni'i kinautolu ke tau fie fakatomala mo tauhi 'a e ngaahi fekaú. Pea te nau toe lava 'o fakafiefia'i kinautolu 'i he taimi 'oku tau loto-mamahi aí mo fakafonu hotau 'atamaí 'aki 'a e lele'i, pea mo e ngaahi fakakaukau ma'á (vakai, 'ekitiviti fakatupulaki 5). 'Oku nau toe fakamanatu mai foki 'oku 'ofa 'a e Tamai Hēvaní mo Sīsū Kalaisi 'iate kinautolu.

Ngaahi 'Ekitiviti Fakatupulaki

Te ke lava 'o faka'aonga'i ha taha pe lahi hake 'o e ngaahi 'ekitiviti ko 'ení 'i ha fa'ahinga taimi pē lolotonga 'a e lēsoní pe ko ha fakamanatu lēsoni, fakamatala fakanounou 'o e lēsoní pe tukupā 'o e lēsoní.

1. Vahevahe mo e kalasí 'a e ngaahi ongo 'okú ke ma'u fekau'aki mo ha fo'i himi pea mo e founga 'okú ne hanga ai 'o fakamālohia koé. Hanga 'o tufotufa atu ki he fānaú ha ngaahi tatau 'o e *Ngaahi Himí* pe *Tohi Hiva 'a e Fānaú* pea fekau ke nau fili ha fo'i himi pe hiva 'oku nau sai'ia taha aí. Mou hiva'i ha veesi mei he taha 'o e ngaahi himi 'oku nau sai'ia aí, pe tuku ki he tamasi'i pe ta'ahine taki taha ke ne lau 'a e fakalea 'o e himí pe hiva pea fakamatala'i 'a e 'uhinga 'okú ne sai'ia ai aí. Mahalo te ke lava 'o 'omai ha hiki tepi 'o ha ngaahi hiva pea tuku ke fanongo ki ai 'a e fānaú.
2. Fai 'a e talanoa ko 'eni fekau'aki mo Sione Teilá, 'a ia na'e hoko ko e Palesiteni hono tolu 'o e Siasí, pea mo e founga na'á ne faka'aonga'i ai 'a e ngaahi himí ke fakalele'i 'aki ha fo'i palōpalema:

Na'e 'i ai ha ongo mēmipa 'a e Siasí 'i Sōleki Siti 'a ia na'á na fefakakikih'i'aki fekau'aki mo ha ngaahi me'a fakapisinisi. Na'e faifai pē peá na fili ke kole kia Palesiteni Sione Teila, 'a ia na'e hoko he taimi ko iá ko e Palesiteni 'o e Kōlomu 'o e Kau 'Aposetolo 'e Toko Hongofulu Mā Uá, ke tokoni ange ke fakalele'i 'a e fefakakikih'i'aki ko 'ení. Na'e felotoi leva 'a e ongo mēmipa ko 'ení ke na tali 'a e me'a pē 'e fakahā ange 'e Palesiteni Teilá.

Na'á na ha'u kia Palesiteni Teila 'o kole ke ne fakafanongo ange ki he'ena palōpalemá pea fai ha tu'utu'uni. Na'e tali 'e Palesiteni Teila ke ne fanongo. Ka na'á ne pehē ange, " 'E hoku ongo tokoua, ki mu'a peá u fanongo ki ho'omo palōpalemá, 'oku ou fu'u fie hiva'i atu ha taha 'o e ngaahi hiva 'o Saioné."

Ko ha tangata le'o lelei 'a Palesiteni Teila ko ia na'á ne hiva 'i he loto fiefia 'i ha fo'i himi ki he ongo tangatá ni. 'I he taimi na'e 'osi aí, na'á ne "pehē ange 'oku te'eki ai ke ne fanongo ki he ngaahi hiva 'o Saioné ka 'okú ne fiema'u ke fanongo ki ha toe fo'i hiva 'e taha, ko ia na'á ne kole ange ke na fanongo ka ne toe hiva'i ha fo'i hiva 'e taha." Na'e hiva'i 'e Palesiteni Teila 'a e fo'i hiva hono uá pea mo ha toe fo'i hiva ko hono tu'o tolú. Hili iá peá ne pehē ange, " 'E hoku ongo tokoua, 'oku 'ikai ke u fie fakahela'i kimoua he taimí ni, ka ke mo fakamolemole'i mu'a au, peá mo fanongo ki ha toe fo'i hiva 'e taha, pea 'oku ou palōmesi atu ke tuku 'eku hiva' 'i he hili iá pea teu fanongo leva ki ho'omo palōpalemá."

'I he taimi na'e 'osi ai hono hiva'i 'e Palesiteni Teila 'a e fo'i hiva hono faá, na'e fu'u ongo ki he ongo tangatá ni 'a e ngaahi himí pea ne 'i ai 'a e lo'imata 'i hona fofongá. Ko ia na'á na lulululu, kole fakamolemole kia Palesiteni Teila 'i hono fakamoleki hono taimí, peá na hū atu leva 'o 'alu 'oku te'eki ai ke na fakahā ange kia Palesiteni Teila pe ko e hā 'ena palōpalemá. (Vakai, Heber J. Grant, "John Taylor's Hymns," in *Stories for Mormons*, ed. Rick Walton mo Fern Oviatt [Salt Lake City: Bookcraft, 1983], p. 92; vakai foki, Heber J. Grant, "Songs of the Heart," *Improvement Era*, Sepitema 1940, p. 522.)

3. Fai 'i he lea pe 'a'au 'a e fo'i talanoa ko 'ení:

Na'e fakaofi atu 'eni ha kii kulupu Kāingalotu 'o e kau paionia, 'a ia ne taki 'e Pilikihami 'longi ki he ngaahi Mo'unga Makamaká. 'I ha pō 'e taha na'a nau nofo ofi ai 'i ha kii vaitafe pea 'i he hili 'a e kai efiáfí ne nau tafu ha fu'u afi lahi 'i loto mālie. Pea ne nau hiva mo tau'olunga takatakai 'i he afí koe'uhí ke tokoni ia ke nau fakangalo'i 'enau ilifiá mo e hoha'á.

Ki mu'a pea nau 'alu 'o mohe 'i he'enu ngaahi salioté, na'e tuku pē ha toko taha ke le'o, pea ne nau hiva'i "Ha'u Kāinga 'Oua Manavahē," 'a ia ko ha fo'i hiva 'oku nau faka'aonga'i ke fakalotolahi'i kinautolu pea mo fakahā 'enu faivelenga ki he 'Eikí.

'I he pō ko iá na'e 'i ai ha kau 'Initia fita'a 'e laui afe ne nau toitoi takatakai 'i he kemí, 'o nau teuteu ke 'ohofi 'a e kau paioniá. Ka 'i he hili 'enu fanongo ki he hiva 'a e kau paioniá 'i he "Ha'u Kāinga 'Oua Manavahē", na'e 'ikai te nau lava 'o fai 'a e 'ohofí. He ne nau 'ilo'i 'oku tokanga'i 'e he Laumālie Lahí (ko e huafa ia na'a nau faka'aonga'i ki he Tamai Hēvaní) 'a e kau paioniá, ko ia ne nau heka ki he'enu hōsí pea nau mavahe atu, kae tuku noa'i 'a e kau paioniá.

'I he hili mei ai ha taimi lahi, ne hanga 'e he toko taha na'e hoko ko e 'eiki 'o e kau 'Initiá 'o fai 'a e talanoa ko 'ení ki ha kau faifekau Māmonga. 'I he hili 'ene fai 'a e talanoá, na'á ne to'o hake ha vaiolini 'o kamata tā 'a e "Ha'u Kāinga 'Oua Manavahē". Na'á ne fakamatala'i ange ki he kau faifekau, "Ko ho'omou hiva 'eni, ka ko 'eku hiva mo ia 'a'aku. Pea 'oku ou tā ia 'i he pō kotoa pē ki mu'a peá u 'alu 'o mohé. He 'okú ne 'omi 'a e Laumālie Lahí kiate au mo 'ai au mo hoku kaka'i ke mau nonga mo fiefia." (Vakai, Lucile C. Reading, "Song of the Pioneers," *Children's Friend*, Siulai 1965, p. 37.)

Fakaafe'i 'a e fānaú ke nau talanoa ki he taimi na'e hanga ai 'e ha fo'i hiva pe himi 'a e Siasí 'o fakanonga mo fakafiefia'i kinautolu.

4. Tokoni'i 'a e fānaú ke mahino kiate kinautolu 'a e founga na'e faka'aonga'i 'aki 'a e 'uluaki tohi himí, 'aki ha'o fakamatala'i ange 'oku lava pē ke hiva'i 'a e ngaahi fakalea kehekehe 'o e ngaahi himí ki he fasi tatau. Fekau ki he fānaú ke nau hiva'i 'a e "'E Kāinga Kuo Langa ha Tu'ungá" (*Ngaahi Himí*, fika 37). Hili iá peá ke hiva'i 'a e "Na'e 'Alo'i Mai 'a Sīsū Kalaisi" (*Ngaahi Himí*, p. 114) ki he fasi tatau 'o e "'E Kāinga kuo Langa ha Tu'ungá" ('e fiema'u ia ke toe ngāue'aki 'a e 'uluaki veesi 'i he 'uluaki fakaleá). Te ke toe lava foki ke fai fakaholomui ia, 'aki ha'o hiva'i 'a e "'E Kāinga kuo Langa ha Tu'unga" ki he fasi 'o e "Na'e 'Alo'i Mai 'a Sīsū Kalaisi."

'Oku toe lava pē ke fengāue'aki 'a e "Vakai 'e Kāinga" (*Ngaahi Himí*, fika 4) mo e "Fiefia, ko e 'Eiki ko e Tu'i" (*Ngaahi Himí*, fika 31).

5. Tokoni'i 'a e fānaú ke mahino kiate kinautolu 'oku lava 'e he hiva'i 'o e ngaahi himí mo e ngaahi hiva toputapu kehé "'o tokoni ke hū ki tu'a 'a e ngaahi fakakaukau 'ulí mei hotau 'atamaí". Lau pe fekau ki ha taha 'o e fānaú ke ne lau 'a e lea ko 'eni meia Poiti K. Peeka, 'a ia ko ha mēmipa 'o e Kōlomu 'o e Kau 'Aposetolo 'e Toko Hongofulu Mā Uá:

"Fili mei he ngaahi hiva toputapu 'a e Siasí ha fo'i hiva 'okú ke saí'ia ai, 'a ia 'oku fakatupulaki hono fakaleá pea mo 'apasia hono fasi, pea 'okú ne 'ai koe ke ke ongo'i 'o meimei tatau mo e ue'i fakalaumālié. . . . Fakalaululoto fakalelei ki ai pea mo ako ma'uloto. . . . Hanga leva 'o faka'aonga'i he taimi ni 'a e fo'i himi ko iá ko ha me'a ia ke 'i ho'o ngaahi fakakaukau ma'u pē. . . . Pea 'i he taimi 'e kamata ai 'a e fasi, hanga 'o fakafōtunga 'a hono fakaleá 'i ho'o fakakaukau, pea 'e mavahe atu leva 'a e ngaahi fakakaukau 'ulí" ("Inspiring Music—Worthy Thoughts," *Ensign*, Sānuali 1974, p. 28).

Fakamatala'i ange ko e taimi ko ia 'oku tau ma'u ai 'a e ngaahi fakakaukau ta'e mā'oni'oni pe ngaahi fakakaukau loto-'itá, te tau lava 'o fetongi'aki ia 'a e fakakaukau lelei 'i he'etau hiva'i pe fakakaukau ki he fakalea 'o ha fo'i himi.

6. Fekau ki ha ongo tamaiki ke na taki taha lau ha taha 'o e lea ko 'eni mei ha kau taki 'o e Siasí:

"'Oku mahuinga 'aupito 'a e mūsiká 'i he'etau ngaahi houalotú. 'Oku ou tui 'e hanga 'e he ní'hi ko ia 'oku nau fili, tataki, fakahoko pe tā ha me'alea fakataha mo e mūsiká 'o fokotu'u 'a e laumālie 'o e 'apasiá 'i he'etau lotú 'o laka ia 'i he me'a 'oku fai 'e he kau malangá" (Boyd K. Packer, 'i he Lipooti Konifelenisi 'o Sānuali 1992, p. 31).

"Kāingalotu, tau faka'aonga'i mu'a 'a e ngaahi himí ke fakafe'i mai 'a e Laumālie 'o e 'Eiki ki he'etau ngaahi fakataha'angá, ki hotau 'apí, pea ki he'etau mo'ui fakatāutahá. Tau ako ma'uloto mu'a pea fakakaukau-loto ki ai, lau pea hiva'i ia, pea ma'u 'inasi 'i honau ngaahi pōpoaki fakalaumālié. Mou 'ilo'i, ko e hiva 'a e mā'oni'oni ko ha lotu ia ki he'etau Tamai 'i Hēvaní, 'pea 'e tali ia 'aki 'a e tāpuaki ki honau 'ulú'" ("Talamu'aki 'a e Kau Palesitenisi 'Uluaki," *Ngaahi Himí*, p. ix).

Alea'i mo e fānaú 'a e 'uhinga 'oku mahuinga ai 'a e hiva fakalaumālié 'i he'etau mo'ui pea mo e 'uhinga te tau lava ai ke faka'aonga'i 'a e himí ke tau toe ofi ange ai ki he Tamai Hēvaní pea mo Sīsū Kalaisí.

7. Tokoni'i 'a e fānaú ke nau ako ma'uloto 'a e Tokāteline mo e Ngaahi Fuakava 25:12.

Faka'osí

Fakamo'oni	Vahevahe ho'o fakamo'oni ki he mahu'inga 'o e mūsiká, pea fakahā ho'o ngaahi fakakaukau fekau'aki mo e ngaahi tāpuaki 'e lava 'o ma'u mei he hiva'i 'o e ngaahi himi toputapú. Tala ange ki he fānaú 'oku finangalo 'a e Tamai Hēvaní ke fanongo ki he'etau hivá. Poupou'i 'a e fānaú ke nau fie kau mai 'i hono hiva'i 'o e himi 'i he ngaahi houalotu 'a e Siasí pea mo nau hiva fakataau taha pē.
Laukonga 'oku Fokotu'u Atu ke Fai mei 'Apí	Fokotu'u ange ki he fānaú ke nau ako 'a e Tokāteline mo e Ngaahi Fuakava 25 'i 'api ke hoko ia ko ha fakamanatu 'o e lēsoni ko 'ení.
Me'a 'oku Fokotu'u Atu ke Vahevahe mo e Fāmilí	Poupou'i 'a e fānaú ke nau vahevahe mo honau fāmilí ha kongá pau 'o e lēsoní, hangē ko ha fō'i talanoa, fehu'i, pe 'ekitiviti 'i he lēsoní, pe ko hono lau mo honau fāmilí 'a e "Laukonga 'oku Fokotu'u Atu ke Fai mei 'Apí." Fakaafe'i ha taha 'o e fānaú ke ne fai 'a e lotu tukú.

Ko Hono Ma'u 'e he Palōfitá ha Fakahā Fekau'aki mo e Siasí

Lēsoni
15

Taumu'á

Ke tokoni'i 'a e fānaú ke mahino kiate kinautolu 'oku ha'u 'a e fakahā ki he Siasí hono kotoa 'i he palōfita mo'u'i pea 'oku totonu ke tau muimui kiate ia.

Teuteú

1. Ako 'i he fa'a lotu 'a e Tokāteline mo e Ngaahi Fuakava 28, 43:1–7, pea mo e fakamatala fakahisitōlia 'oku 'oatu 'i he lēsoni ko 'ení. Hili iá peá ke ako 'a e lēsoní mo ke fili pe 'e anga fēfē ha'o fiema'u ke ako'i ki he fānaú 'a e ngaahi fakamatala fakafolofolá mo e ngaahi fakamatala fakahisitōliá. (Vakai, "Teuteu'i ho'o Lēsoní," pp. vi–vii, mo e "Ako'i 'a e Ngaahi Fakamatala Fakafolofolá mo e Ngaahi Fakamatala Fakahisitōliá," pp. vii–ix.)
2. Fili 'a e ngaahi fehu'i fealēlea'aki mo e ngaahi 'ekitiviti fakatupulaki ko ia 'e fakakau mai ai 'a e fānaú pea mo tokoni'i lelei kinautolu ke nau a'usia 'a e taumu'a 'o e lēsoní.
3. Ngaahi nāunau 'oku fiema'ú:
 - a. Tokāteline mo e Ngaahi Fuakava ma'á e tamasi'i pe ta'ahine taki taha.
 - e. Fakatātā 5–1, Ko e Palōfita ko Siosefa Sāmitá (Ngaahi Fakatātā 'o e Ongoongolelei 401; 62002 900), pe 5–2, Ko Siosefa Sāmita (Ngaahi Fakatātā 'o e Ongoongolelei 400; 62449 900); fakatātā 'o e palōfita mo'u'i (mei he laipeli 'o e falelotú pe mei ha makasini 'a e Siasí).

Fokotu'u ki he Founa Fai 'o e Lēsoní

Ekitiviti ke Takiaki'i 'Aki e Tokangá

Fakaafe'i ha taha 'o e fānaú ke ne fai 'a e fua lotú.

Tala ange ki he fānaú te ke fai 'a e fo'i va'inga ko ia ko e " 'Oku pehē 'e he faiakó". Fakamatala'i ange te ke 'oange ha ngaahi fakahinohino, ka 'oku totonu ke nau toki fai pē ia 'i he taimi te ke pehē ai " 'Oku pehē 'e he faiakó" ki mu'a pea toki 'oange 'a e fakahinohinó. 'Oange ki he fānaú ha ngaahi fakahinohino 'e ni'ihi pea fakapapau'i ko e ngaahi fakahinohino ko ia 'oku 'ikai ke ke 'uluaki pehē " 'Oku pehē 'e he faiakó" 'oku fehangahangai ia mo e ngaahi fakahinohino 'okú ke tala mai 'i he taimi 'okú ke pehē ai " 'Oku pehē 'e he faiakó".

Ngaahi Sīpingá:

- 'Oku pehē 'e he faiakó ke hiki hake ho nima to'omata'ú.
- Tuku ki lalo ho nima to'omata'ú.
- Mata fakafulofula.
- 'Oku pehē 'e he faiakó ke malimali.

Kapau na'e fai 'e ha taha 'a e fakahinohino 'oku 'ikai 'uluaki tala atu ai " 'Oku pehē 'e he faiakó", fekau ki he toko taha ko iá ke tangutu ki lalo kae 'oua leva ke 'osi 'a e fo'i va'ingá. Kapau 'e tangutu 'a e fānaú hono kotoa 'i he hili ha kī'i taimi nounou, mahalo te ke toe fie fai 'a e va'ingá ke vakai pe te nau fakalalakaka ki mu'a 'i he'enau feinga ke fanongo ki he ngaahi fakahinohinó.

Tala ange ki he fānaú 'e 'i ai 'a e kakai toko lahi 'i he'enau mo'uí te nau tala mai 'a e me'a ke tau faí. Pea te tau lava 'o falala ke 'omai 'e ha ni'hi 'o kinautolu ha ngaahi akonaki lelei, ka 'oku 'i ai ha ni'hi ia 'oku 'ikai lava ke tau falala ki ai.

- Ko hai 'oku totonu ke tau fanongo ki ai ke ma'u mei ai 'a e akonaki lelei? (E lava 'o kau atu ki he talí 'a 'etau mātu'á, faiakó, pea mo e palōfitá.)

Fakamatala'i ange ki he fānaú 'oku totonu ke tau fakafanongo ma'u pē ki he me'a 'oku tala mai 'e he palōfitá, ko'e'uhí he 'okú ne fakahā mai 'a e me'a 'oku finangalo 'a e Tamai Hēvaní mo Sīsū Kalaisi ke tau faí. He 'oku ma'u 'e he palōfitá 'a e ngaahi fakahinohino mei he Tamai Hēvaní mo Sīsū ki hono kotoa 'o e Siasí. 'Oku 'ikai totonu ke tau fanongo ki ha taha 'okú ne tala mai ha me'a kehe mei he me'a 'oku fakahā mai 'e he palōfitá.

Faka'alí'ali 'eni 'aki ha'o fakahā ange 'a e ngaahi fakahinohino 'oku fehanganagai 'o hangē ko ia na'á ke fai 'i he va'ingá, kae fetongi ki he " 'Oku pehē 'e he palōfitá" mei he " 'Oku pehē 'e he faiakó." Fekau ki he fānaú ke nau hiki honau nimá 'i he taimi 'oku totonu ai ke nau fai 'a e fakahinohino ko iá. Hangē ko 'ení:

Ngaahi Sipingá:

- 'Oku pehē 'e he palōfitá ke totongi ha vahehongofulu kakato.
- 'Oku pehē 'e he māmaní 'oku fu'u lahi 'a e vahehongofulu 'e tahá; kae totongi pē 'a e me'a te ke lavá.
- 'Oku pehē 'e he palōfitá ke 'oua 'e kapekape pe faka'aonga'i 'a e ngaahi lea 'ulí.
- 'Oku pehē 'e he māmaní 'oku sai pē ke ki'i faka'aonga'i tu'o taha 'a e lea koví.

Fakamatala'i ange 'i he ngaahi 'aho 'o hono fuofua kamata 'a e Siasí, na'e pehē 'e ha kakai ia makehe mei he Palōfita ko Siosefa Sāmitá 'oku nau ma'u 'a e ngaahi fakahā ki he Siasí hono kotoa. Na'e puputu'u leva 'a e kāingalotu 'o e Siasí fekau'aki pea mo hai 'oku totonu ke nau fakafanongo ki a'i pea mo e me'a 'oku totonu ke nau faí. Pea na'e 'omai ai 'e he 'Eikí ha ngaahi fakahinohino, 'a ia 'oku paaki he taimí ni 'i he Tokāteline mo e Ngaahi Fuakavá, ki he kāingalotu 'o e Siasí fekau'aki mo e toko taha 'okú ne ma'u fakahā ma'á e Siasí hono kotoa.

Ngaahi Fakamatala
Fakafolofolá mo e
Ngaahi Fakamatala
Fakahisitōliá

Ako'i ki he fānaú 'a hono fakafehu'i 'e 'Ōliva Kautele mo e kau Uitemaá 'a e ngaahi fakahā 'a Siosefa Sāmitá pea mo e "maka 'o e liliu" 'a Hailame Peisí, 'o hangē ko hono fakamatala'i atu 'i he Tokāteline mo e Ngaahi Fuakava 28, 43:1–7, pea mo e fakamatala fakahisitōlia ko 'ení. Hanga 'o faka'alí'ali 'a e ngaahi fakatātaá 'i he taimi totonu.

'I he lolotonga 'a e nofo 'a Siosefa mo 'Ema 'i Hāmoni 'i Penisilivēniá, 'a ia ko e hili pe ia ha ngaahi māhina si'i mei hono fokotu'u 'a e Siasí, na'e 'ikai loto 'a 'Ōliva Kautele ki he fakalea 'o ha taha 'o e ngaahi fakahā na'e ma'u 'e Siosefa mei he 'Eikí. Na'e tohi ai 'a 'Ōliva kia Siosefa Sāmita 'o pehē, " 'Oku ou fekau'i koe 'i he huafa 'o e 'Otuá ke ke to'o 'a e ngaahi fakalea ko iá!" Na'e tali fakavavevave mai ai 'a Siosefa kia 'Ōliva 'o fehu'i ange "pe ko e mafai fē 'okú ne ma'u ke ne fekau'i ia ke ne liliu pe to'o, ke tñnaki pe fakasi'isi'i mei ha fakahā pe fekau mei he 'Otua Māimafí" (*History of the Church*, 1:105).

'I he hili mei ai ha ki'i taimi si'i na'e 'alu 'a Siosefa mo 'Ema ki Feieti 'i Niu 'loaké, 'a ia na'á ne 'ilo'i ai 'oku tui 'a 'Ōliva Kautele mo e fāmili Uitemaá 'oku 'i ai 'a e fehalaaki 'i he fakahā ko 'eni na'e ma'u 'e Siosefa pea 'oku totonu ke liliu ia. Na'e fakamoleki ai 'e Siosefa ha taimi lahi 'i he'ene feinga ke fakakikihi mo 'Ōliva pea

mo e fāmili Uitemaá. Pea na'e faifai pē pea na'e tui 'a Kalisitiane Uitemā 'oku totonu pē 'a e fakahā ia na'e foaki kia Siosefá, pea na'á ne tokoni ki hono fakaului mai 'a e ni'ihiki ko eé.

Na'e toe lolotonga ako foki 'e 'Ōliva Kautele mo e kau Uitemaá 'a e ngaahi fakahā 'e ni'ihiki na'e pehē 'e Hailame Peisi, 'a ia ko ha taha 'o e Kau Fakamo'oni 'e Toko Valu ki he 'ū peleti koulá, na'á ne ma'u mei ha "fo'i maka 'o e liliu". Na'e pehē 'e Hailame 'okú ne lava 'o mamata ki he ngaahi fakahā 'i he fo'i maka ko 'ení. Pea na'á ne pehē ko e taha 'o e ngaahi me'a na'á ne ma'u fakahā ki aí, ko e ngaahi fakahinohino ki he feitu'u ke tu'u ai 'a Saioné, 'a e feitu'u ke fokotu'u ai 'e he Siasí 'a e pule'anga 'o e 'Otuá 'i he māmaní. Na'e tui ha kakai toko lahi ki he ngaahi me'a na'e fakamatala ki ai 'a Hailame Peisi.

Na'e hoha'a 'a Siosefa Sāmita koe'uhí ko e ni'ihiki 'oku nau pehē 'oku nau ma'u 'a e ngaahi fakahā ma'á e Siasí. Na'á ne pehē leva ke lea fekau'aki mo e palōpalemá ni 'i ha konifelenisi 'e fakahoko vavé ni mai. Ka ki mu'a pea fai 'a e konifelenisi, na'e lotu 'a Siosefa pea na'e fakahā ange 'e he 'Eikí 'a e Tokāteline mo e Ngaahi Fuakava 28, 'a ia 'oku pehē ai ko Siosefa Sāmita pē 'a e toko taha ma'u mafai ke ma'u fakahā ma'á e Siasí hono kotoa (vakai, veesi 2). Na'e alea'i 'e he kau tangata 'i he konifelenisi 'i ha taimi lahi 'a e pehē ko ia 'e Hailame Peisi 'okú ne ma'u ha ngaahi fakahaá, ka na'e faifai pē pea nau pehē, 'o a'u pē kia Hailame Peisi, ko Siosefa Sāmita pē 'okú ne ma'u 'a e fakahā ki he Siasí.

Na'e 'i ai foki mo e kakai kehe ne nau pehē 'oku nau ma'u 'a e fakahā ma'á e Siasí. Pea ko e taha 'o kinautolu ko ha fefine ko hono hingoá ko Hapolo (Hubble). Na'e pehē foki 'e Siosefa Uitemā 'okú ne hā ngali fakalotu pea 'okú ne hanga 'o taki hala'i ai ha kakai toko lahi. Na'e lotu ai 'a Siosefa Sāmita ki he Tamai Hēvaní fekau'aki mo e palōpalema ko 'ení peá ne ma'u ai 'a e Tokāteline mo e Ngaahi Fuakava vahe 43 'a ia ko ha tali ia ki he'ene lotú. 'Okú pehē 'e he fakahaá ko e palōfita 'o e Siasí, 'o tatau ai pē pe ko Siosefa Sāmita pe ko ha taha kehe 'e ui ke hoko ko ha palōfita 'i he hili 'a Siosefá, ko e toko taha ia te ne ma'u 'a e fakahā ki he Siasí hono kotoa.

Ngaahi Fehu'i ke
Alea'i mo
Faka'aonga'i

Ako 'a e ngaahi fehu'i mo e ngaahi fakamo'oni folofola ko 'ení 'i ho'o teuteu'i ho'o lēsoní. Peá ke faka'aonga'i 'a e ngaahi fehu'i ko ia 'okú ke ongo'i 'e tokoni lelei ki he fānaú ke mahino kiate kinautolu 'a e folofolá pea mo faka'aonga'i 'a e ngaahi tefito'i mo'oni 'o e ongoongolelei 'i he'enau mo'uí. 'E tokoni foki ha'o lau mo alea'i mo e fānau 'i he kalasí 'a e folofolá koe'uhí ke nau ma'u ha 'ilo fakafo'ituitui 'oku lahi angé.

- Ko hai na'e fuofua fakanofa ke ne ma'u 'a e ngaahi fekau mo e fakahā ma'á e Siasí hono kotoa? (T&F 28:2; 43:2–5.) Ko e hā hono 'uhinga 'oku fakahoko ai 'ení? (T&F 43:6.) Ko e hā 'a e me'a na'e mei hoko 'o kapau 'e ma'u 'e he kakai toko lahi 'a e fakahā 'i he taimi tatau ma'á e Siasí hono kotoa? (He kapau 'e 'ikai te nau felotolelei'aki, 'e 'ikai 'ilo leva 'e he kāingalotu 'o e Siasí pe ko hai te nau muimui ki aí.) Ko hai 'a e toko taha 'okú ne ma'u 'a e fakahā ma'á e Siasí hono kotoa? (Ko e palōfita mo'uí.) Ko e hā 'a e me'a 'oku totonu ke tau fai kapau 'oku pehē 'e ha taha makehe mei he palōfitá 'okú ne ma'u ha fakahā 'a ia 'oku totonu ke muimui ki ai 'a e kāingalotu 'o e Siasí? (T&F 43:5–6.)
- 'E anga fēfē ha'atau 'ilo'i 'a e me'a 'oku lea'aki 'e he palōfita mo'uí? (Vakai, 'ekitiviti fakatupulaki 1.)
- Ko e hā 'a e faikehekehe 'i he ngaahi akonaki 'a e palōfita mo'uí mo ia 'o e kau taki 'o e Siasí? (T&F 28:1–2, 4–5.) Fakamatala'i ange 'e lava pē ke fetongi'aki

'a e hingoa 'o Siosefa Sāmitá 'i he Tokāteline mo e Ngaahi Fuakava 28:2 'a e hingoa 'o e palōfita mo'uí. 'Oku 'uhinga nai 'eni 'oku 'ikai totonu ke tau fanongo ki ha taha ka ko e palōfitá pe? Fakamatala'i ange 'oku lava ke ako'i kitautolu 'e he kau taki kehe 'o e Siasí pea mo fai mai 'a e ngaahi fakahinohino. Ka neongo ia, ko e palōfitá pe te ne lava ke tala mai 'a e me'a 'oku fekau'i mai 'e he 'Eikí ke fai 'e he Siasí hono kotoa.

- Ko hai te tau lava 'o ma'u fakahā ki aí? Fakamatala'i ange te tau lava 'o ma'u ha fakahā fakafō'ituitui ki he'etau mo'uí. Pea te tau toe lava foki 'o ma'u ha fakahā fekau'aki mo hotau ngaahi fatongia; hangē ko 'ení, 'e lava 'e he tamaí mo e fa'eé 'o ma'u ha fakahā ma'a hona fāmilí, 'e lava 'e he palesiteni fakauooti 'o e Palaimelí 'o ma'u fakahā ma'á e Palaimeli 'i hono uōtí, pea 'e lava foki 'e he pīsopé 'o ma'u fakahā ma'á e uōtí hono kotoa.
- Ko e hā 'a e me'a 'oku ma'u 'e he palōfita mo'uí 'a ia 'oku 'ikai ha toe taha te ne ma'ú? (Ko e mafai, pe kī, ke ma'u 'a e fakahā ma'á e Siasí hono kotoa; vakai, T&F 28:7.)
- Ko e hā 'a e me'a na'e fai hala ai 'a Hailame Peisí? ('I he'ene pehē 'okú ne ma'u fakahā ma'á e Siasí hono kotoa.) Na'e anga fēfē hono fakahā 'e he fakahinohino 'a e 'Eikí kia 'Ōliva Kautele 'i he Tokāteline mo e Ngaahi Fuakava 28:11 'a 'ene 'ofa kia Hailame Peisí neongo 'oku fiema'u ia ke ne fakatomalá? 'Oku anga fēfē ha'atau 'ilo'i 'oku 'ofa 'a e 'Eikí 'iate kitautolu neongo 'etau talangata'á? 'Oku anga fēfē hono fakahā mai 'e he 'Eikí 'a e taimi 'oku tau fai ai ha me'a 'oku halá?
- Fekau ki ha taha 'o e fānaú ke ne lau le'o lahi 'a e Tokāteline mo e Ngaahi Fuakava 28:13. Fakamatala'i ange ko hono 'uhinga 'o e "loto tahá" ke tali 'e he kau mēmipa hono kotoa 'o e Siasí 'a e ngaahi fakahinohino mo e ngaahi tu'utu'uni 'a e kau taki 'o e Siasí. 'Oku anga fēfē 'a 'etau fakahā 'a e loto taha 'i he ngaahi 'ahó ní? ('I he'etau hiki hotau nimá ke poupou'i hono fakanofa 'o 'etau kau taki 'o e Siasí.) Ko e hā hono 'uhinga 'o e fakanofa 'o 'etau kau takí? (Vakai, 'ekitiviti fakatupulaki 3.)

Ngaahi 'Ekitiviti Fakatupulaki

Te ke lava 'o faka'aonga'i ha taha pe lahi hake 'o e ngaahi 'ekitiviti ko 'ení 'i ha fa'ahinga taimi pē lolotonga 'a e lēsoní pe ko ha fakamanatu lēsoni, fakamatala fakanounou 'o e lēsoní, pe tukupā 'o e lēsoní.

1. 'Omai ha lea 'a ia na'e fai 'e he palōfita mo'uí 'i ha konifelenisi lahi. Peá ke hanga 'o hiki 'i he palakipoé 'a e ngaahi fakahinohino 'oku 'omai 'i he lea ko 'eni 'a e palōfitá 'a ia 'oku fe'unga mo e fānaú 'i ho'o kalasí. Alea'i mo e fānaú 'a e founga te nau lava ai 'o muimui ki he ngaahi fakahinohino 'a e palōfitá.

Fakatukupaa'i 'a e tamasi'i pe ta'ahine taki taha ke ne tali ha fakahinohino 'e taha pe ua ke ne ngāue'i kae 'oua leva ke fai 'a e konifelenisi lahi hono hokó. 'Oange ki he fānaú ha peni vahevahe mo e la'i pepa, pea fekau ke nau hiki 'a e ngaahi me'a ne nau filí. Poupou'i 'a e fānaú ke nau vahevahe mo honau fāmilí 'a e me'a ne nau hiki 'i he'enau la'i pepá pea tuku ia 'i ha feitu'u 'i honau 'apí ke ne lava 'o fakamanatu kiate kinautolu 'a e ngaahi fakahinohino 'a e palōfitá. Toe poupou'i 'a e fānaú ke nau fakafanongo pe lau 'a e ngaahi pōpoaki 'a e palōfitá mei he konifelenisi lahi hono hokó koe'uhí ke nau 'ilo'i 'a e me'a 'oku finangalo 'a e 'Eikí ke nau faí.

2. Tokoniī ‘a e fānaú ke mahino kiate kinautolu ‘oku fakapotopoto ma’u pē ke muimui ki he palōfitá, ‘o tatau ai pē pe ‘oku ‘ikai ke mahino kiate kinautolu ‘a e ‘uhinga ‘okú ne fakahā mai ai ke fai ha me’á. He kapau te tau muimui ki he palōfitá, ‘oku tau fie fai ai ‘a e me’a ‘oku finangalo ‘a e ‘Eikí ke tau faí (vakai, T&F 1:38).

Hanga ‘o lau pe fekau ha taha ‘o e fānaú ke ne lau ‘a e lea ko ‘eni mea Palesiteni Uilifooti Utalafi, ‘a ia ko e Palesiteni ia hono fā ‘o e Siasí:

“E ‘ikai teitei fakangofua ‘e he ‘Eikí ke u hanga ‘e au pe ko ha taha pe ‘oku hoko ko e palesiteni ‘o e Siasí ‘o taki hala’i kimoutolu” (Tokāteline mo e Ngaahi Fuakava—Fanongonongo Fakamafa’i 1, “Excerpts from Three Addresses by President Wilford Woodruff”).

Fakamamafa’i ange ‘e ‘ikai teitei kole mai ‘e he palōfitá ke tau fai ha fa’ahinga me’a ‘a ia ‘e ‘ikai finangalo ‘a e ‘Eikí ke tau fai.

3. Tokoniī ‘a e fānaú ke mahino kiate kinautolu ‘a e ‘uhinga ko ia ke kau ‘i he “loto taha” ‘i hono fakanofu ‘o ‘etau kau taki ‘o e Siasí ‘i he taimi ‘oku ui ai kinautolu ‘i he houalotú. Fakamatala’i ange ko e taimi ko ia ‘oku tau hikinima ai ke fakanofu ha kakai ki honau uiui’i, ‘oku tau palōmesi ke poupou’i mo tokoniī kinautolu. Fekau ki he fānaú ke nau fakakaukau ki he ngaahi founga te nau lava ai ‘o tokoniī mo poupou’i ‘a e kau taki ‘o e Siasí, hangē ko e pīsopé, palesiteni ‘o e Palaimelí, ‘enau faiako Palaimelí, pea mo e lakanga ‘o ‘enau ongo mātu’á ‘i he Siasí.
4. Tokoniī ‘a e fānaú ke nau ako ma’uloto ‘a e tefito ‘o e tui hono hivá.
5. Hiva’i pe lau ‘a e fakalea ‘o e “Fakamālō ki he ‘Otua” (*Ngaahi Himí*, fika 10) pe “Muimui ‘i he Palōfitá” (*Tohi Hiva ‘a e Fānaú*, p. 110).

Faka’osí

Fakamo’oní	Fakahā ho’o loto hounga’ia ‘i he Palōfita ko Siosefa Sāmitá pea mo e palōfita mo’uí. Pea fai ‘a ho’o fakamo’oni ‘oku folofola mai ‘a Sīsū Kalaisi ‘i he’ene palōfita mo’uí pea te tau mo’ui anga-tonu ‘i he taimi ‘oku tau muimui ai ki he palōfitá. Fakamamafa’i ange ‘e ako’i ma’u mai pē ‘e he palōfita mo’uí ‘a e ngaahi me’a ‘oku totonu ke tau faí; he ‘e ‘ikai tuku ‘e he Tamai Hēvaní mo Sīsū Kalaisi ke ne ako’i kinautolu ki he ngaahi me’a ‘oku halá.
Laukonga ‘oku Fokotu’u Atu ke Fai mei ‘Apí	Fokotu’u ange ke ako ‘e he fānaú ‘a e Tokāteline mo e Ngaahi Fuakava 43:1–7 ‘i ‘api ke hoko ia ko ha fakamanatu ‘o e lēsoni ko ‘ení.
Me’a ‘oku Fokotu’u Atu ke Vahevahe mo e Fāmilí	Poupou’i ‘a e fānaú ke nau vahevahe mo honau fāmilí ha konga pau ‘o e lēsoní, hangē ko ha fo’i talanoa, fehu’i, pe ‘ekitiviti ‘i he lēsoní, pe ko hono lau mo honau fāmilí ‘a e “Laukonga ‘oku Fokotu’u Atu ke Fai mei ‘Apí”. Fakaafe’i ha taha ‘o e fānaú ke ne fai ‘a e lotu tukú.

Ko e Fakataha Mai 'a e Kāingalotú ki Ketilani 'i 'Ohaioó

Taumu'á

Ke tokoni'i 'a e fānaú ke nau faka'amu ke fakamālohia 'a e ngaahi ongo'i uoungataha mo e 'ofa 'i honau fāmilí pea 'i he'enau kalasi Palaimelí.

Teuteú

1. Ako 'i he fa'a lotu 'a e Tokāteline mo e Ngaahi Fuakava 37, 38:24–42, 39:15, pea mo e ngaahi fakamatala fakahisitōlia 'oku 'oatu 'i he lēsoni ko 'ení. Hili iá peá ke ako 'a e lēsoní mo ke fili pe 'e anga fēfē ho'o fie ako'i ki he fānaú 'a e ngaahi fakamatala fakafolofolá mo e ngaahi fakamatala fakahisitōliá. (Vakai, "Teuteu'i ho'o Lēsoní", pp. vi–vii, mo e "Ako'i 'a e Ngaahi Fakamatala Fakafolofolá mo e Ngaahi Fakamatala Fakahisitōliá," pp. vii–ix.)
2. Fili 'a e ngaahi fehu'i fealēlea'aki mo e ngaahi 'ekitiviti fakatupulaki ko ia 'e fakakau mai ai 'a e fānaú pea mo tokoni'i lelei kinautolu ke nau a'usia 'a e taumu'a 'o e lēsoní.
3. Ngaahi nāunau 'oku fiema'ú:
 - a. Tokāteline mo e Ngaahi Fuakava ma'á e tamasi'i pe ta'ahine taki taha.
 - e. Me'i tuaine 'e ua (pe ko ha fa'ahinga me'a 'e faingofua hono motuhí, hangē ko ha la'i pepa pe ko ha ki'i va'akau) ma'á e tamasi'i pe ta'ahine taki taha.
 - f. Mape 'o e 'Ēlia Niu 'loaké-'Ohaiō, 'a ia 'oku 'i he ngata'anga 'o e lēsoni 1.

Fokotu'u ki he Founga Fai 'o e Lēsoní

'Ekitiviti ke Takiaki'i
'Aki e Tokangá

Fakaafe'i ha taha 'o e fānaú ke ne fai 'a e fua lotú.

'Oange ki he tamasi'i pe ta'ahine taki taha ha me'i tuaine 'e ua (hanga 'o fulihi 'a e 'ekitiviti ko 'ení kae lava 'o faka'aonga'i 'a e me'a 'okú ke faka'aonga'i). Pea kole ange ke nau hanga 'o motuhi ha me'i tuaine 'e taha.

- Na'e faingata'a nai ke motuhi ha me'i tuaine 'e taha?
- 'Oku fefeka fēfē 'a e me'i tuaine taki taha 'iate ia peé?
- 'E anga fēfē ha'atau fakafefeka'i 'a e ongo tuainé?

Hanga 'o tñaki kãtoa mai 'a e 'ũ tuaine na'e te'eki motuhi 'e he fānaú pea fakataha'i kinautolu. Kole ange leva ki ha taha 'o e fānaú ke ne feinga ke motuhi 'a e takainga tuainé.

- Ko e hã hono 'uhinga 'oku faingata'a ange ai ke motuhi 'a e tuainé 'i he taimi 'oku fakataha'i ai kinautolú?

Fakamatala'i ange 'oku tatau pē 'a 'ene fefeka ange 'a e tuainé 'i he taimi na'e fakataha'i ai kinautolú, pea mo e mālohi ange 'a e kau mēmipa 'o e Siasí 'i he taimi na'a nau kãtoa fakataha aí. Pea na'e hanga ai 'e he 'Eiki 'o fekau'i 'a e kau fuofua mēmipa 'o e Siasí ke nau fakataha kãtoa ki ha feitu'u pē 'e taha koe'uhí ko e 'uhinga ko 'ení.

Ngaahi Fakamatala
Fakafolofolá mo e
Ngaahi Fakamatala
Fakahisitōliá

Ako'i ki he fānaú 'a e fekau ko ia 'a e 'Eikí ke kātoa mai 'a e Kāingalotú ki 'Ohaioó, 'o hangē ko hono fakamatala'i atu 'i he Tokāteline mo e Ngaahi Fuakava 37, 38:24–42, 39:15, pea mo e ngaahi fakamatala fakahisitōlia ko 'ení.

Ko Hono Fekau'i 'e he 'Eikí ke Kātoa Mai 'a e Kāingalotú ki 'Ohaiō

Fakamatala'i ange na'e toko laui afe 'a e kakai ne nau hoko ko e kau mēmipa 'o e Siasí 'i he faka'osinga 'o e ta'u 1830 'a ia ko e ta'u 'eni na'e fokotu'u ai 'a e Siasí. Faka'alí'ali ange 'a e mapé peá ke fekau ki he fānaú ke nau tuhu ki he ngaahi feitu'u ko ia na'e nofo ai 'a e kāingalotu 'o e Siasí 'i ho'o fakamanatu nounou 'a e ngaahi me'a ko 'eni na'e hoko 'i he feitu'u taki taha pe ofi ki ai.

- Palemaila, Niu 'loake—Fuofua mata me'a-hā-mai 'a Siosefa Sāmitá, ma'u 'a e 'ū peleti koulá, pulusi 'o e Tohi 'a Molomoná.
- Hāmoni, Penisilivēnia—Kamata hono liliu 'o e 'ū peleti koulá, toe fakafoki mai 'o e lakanga fakataula'eikí.
- Feietí 'i Niu 'loake—'Osi hono liliu 'o e 'ū peleti koulá, fakamo'oni 'a e kau fakamo'oní ki he Tohi 'a Molomoná, fokotu'u 'o e Siasí.
- Kolesivili, Niu 'loake—Fokotu'u 'o e fuofua koló, hoko 'a e ngaahi fakatangá, fakamāu'i pea tuku ange 'a Siosefa Sāmitá.
- Ketilani, 'Ohaiō—Fakaului 'e he kau faifekau 'a e kakai toko lahi ki he Siasí.

Fakamatala'i ange na'e fakahā 'e he 'Eikí kia Siosefa Sāmita 'i Niu 'loake 'i he faka'osinga 'o e ta'u 1830 'oku totonu ke nau "fakatahataha [a e kāingalotu 'o e Siasí] ki 'Ohaiō" (T&F 37:3).

Na'e lava 'i he fakataha ko 'eni 'a e Siasí ki 'Ohaioó ke nau hao ai mei he fakatanga 'a e ngaahi fili 'i Niu 'loaké, ako'i kinautolu 'e Siosefa Sāmita mo e kau taki kehe 'a e Siasí, ma'u ha toe fakahinohino makehe mei he 'Eikí, teuteu fakakātoa ke tuku atu ha kau faifekau ki he ngaahi fonuá hono kotoa, pea mo nau fepoupou'aki mo fetokoni'aki 'i he'enua ngāue ke hoko ko ha kakai faitotonú.

Na'e fekau'i ai 'e Siosefa Sāmita ke nau fakatau pe lisi 'enua fāmá mo honau falé pea hiki ki 'Ohaiō. Na'e faingata'a ki he Kāingalotú ke nau fakatau 'enua fāmá, fanga sipí, pea mo e fanga pulú 'i he lolotonga 'o e fa'ahita'u momokó. Ka na'e 'i ai ha kāingalotu ia 'e nīihi ne nau tui 'oku 'ikai ko ha fekau 'eni mei he 'Eikí pea na'e 'ikai ke nau muimui ki he fakahinohino 'a e Palōfitá. Ka neongo ia, na'e 'i ai ha toko lahi 'o e Kāingalotú ne nau fie 'alu ki 'Ohaiō ki he Palōfitá.

Ko e 'Alu 'a Siosefa mo 'Ema ki 'Ohaioó

Na'e fakahā 'e he 'Eikí kia Siosefa ke 'alu fakavavevave ki 'Ohaiō ke ne hao mei hono ngaahi filí pea koe'uhí 'oku fiema'u ia 'i Ketilani. Ka na'e hoha'a 'a Siosefa na'a fu'u faingata'a kia 'Ema 'a e fononga ko 'eni mei Niu 'loake ki 'Ohaiō 'i he fa'ahita'u momokó. He ko e tu'o fitu 'aki 'eni 'ena fehikitaki takai holo talu mei he'ena malí, pea 'oku lolotonga tu'itu'ia 'a 'Ema. Na'e faka'aonga'i ai 'e Siosefa ha saliate toho tangata ke faingofua ange ai 'a e fonongá kia 'Ema. Na'a na mavahe atu ki 'Ohaiō 'i he faka'osinga 'o Sānualí, pea na'e fe'unga mo e ngaahi 'aho lahi 'ena fononga 'i he maile 'e tolungeau ki Ketilaní.

'I he taimi na'e a'u ai 'a e saliate toho tangata ki he falekoloa 'o Kilipati mo Uitení 'i 'Ohaioó, ne hifo hifo 'a Siosefa peá ne hū atu ki he fale koloá. Na'a ne mafao atu hono nimá ke lulululu mo ha tangata na'e te'eki ai ke na fetaulaki peá ne

pehē ange, “Niueli K. Uitenī! Ko e tangatá koe!” Na’e fu’u ‘ohovale ‘a Niueli Uitenī, he na’e ‘ikai ke ne ‘ilo’i ‘a e Palōfitá. Ko ia na’á ne pehē ange, “ ‘Oku kī’i lahi ange tama ho’o ‘iló ‘iate au. ‘Oku ‘ikai ke u lava ‘o ui ‘aki koe ho hingoá ‘o hangē ko ia ‘okú ke fai kiate aú.” Na’e tali ange ‘a e Palōfitá, “Ko Siosefa au ko e Palōfitá. Na’á ke lotu ke u ‘i heni, pea ko e hā ‘okú ke fiema’u meiate aú?” (*History of the Church*, 1:146). Na’e fanongo ‘a Niueli Uitenī mo hono fāmilí ki he ongoongoleléi mei he kau faifekau’u pea ne nau kau ki he Siasí. Na’a nau lotu ke ma’u ‘a e folofola ‘a e ‘Eikí. Pea ‘i he lolotonga ‘a e ‘i Niu ‘loake ‘a e Palōfitá na’á ne mamata ‘i ha vīsone ki he lotu ‘a e fāmilí Uitení ke ne ‘alu ange ki Ketilani. Na’e ‘oange ai ‘e he fāmilí Uitení ha feitu’u ke nofo ai ‘a Siosefa mo ‘Ema ‘i ha ngaahi uike lahi.

‘I he hili ha ngaahi māhina si’i mei he’ena a’u ki Ketilani, na’e fanau’i ‘e ‘Ema ha ongo māhanga, ka na’e mo’ui pē ‘a e ongo pēpē ‘i ha kī’i houa si’i. Na’e ‘osi mālōlō foki ‘a e ‘uluaki pēpē ‘a ‘Ema mo Siosefá ‘i Penisilivēnia, ko ia na’e ‘ikai mo’ui fuoloa ha taha ‘o ‘ena fuofua fānau ‘e toko tolú. ‘I he hili e ‘aho na’e fanau’i ai ‘a e ongo māhangá, na’e toe fanau’i ‘e Sūlia Metoki (Julia Murdock) ha ongo māhanga, ‘a ia ko ha tamasi’i mo ha ta’ahine. ‘I he taimi na’e mālōlō ai ‘a Sisitā Metokí na’e tuku ‘e hono husepānití ke hanga ‘e Siosefa mo ‘Ema ‘o pusiaki’i ‘a ‘ene ongo māhangá.

Ko Hono Fakahoko ‘e he Kāingalotu ‘i Niu ‘loaké ‘a e Fononga ki ‘Ohaioó

Na’e fononga ‘a e Kāingalotu ‘i Niu ‘loaké ki ‘Ohaio ‘i ha ngaahi kulupu kehekehe. Na’e momoko pea faingata’a foki ‘a e fonongá. Na’e taki ‘i ha kulupu ‘e taha ‘a e fine’eiki ‘a e Palōfitá ko Lusi Meki Sāmita. Pea na’e fakamanatu ange ‘e Lusi ki he Kāingalotú ‘oku nau muimui ki he fekau ‘a e ‘Eikí pea kapau te nau faitotonu ‘e tāpuaki’i kinautolu. Na’á ne poupu’i kinautolu ke nau hiva mo lotu ‘i he lolotonga ‘a e fonongá. Na’e fononga ‘a e kulupu ‘a Lusi ki Pafalō ‘i Niu ‘loaké, pea ne nau palani ke fou atu ‘i he Vaitafe Elí (Lake Erie), ‘a ia te nau ofi atu ai ki Ketilani ‘i ‘Ohaioó. ‘I he taimi na’e a’u atu ai ‘a e kulupú ki Pafaloó, ne nau ‘ilo’i ai he ‘ikai lava ha vaka ‘o folau ‘i he vaitafé koe’uhí ‘oku hanga ‘e ha ‘ū kongokonga ‘aisi ia ‘o faka’efihia’i ‘a e taulangá, ka na’e ma’u ‘e Lusi ha tui ‘e tokoni’i kinautolu ‘e he ‘Eikí. ‘I he taimi na’e heka ai ‘a e Kāingalotú ki ha vaka ‘e taha ‘i he pongipongi hono hokó, na’á ne fakaloto’i ‘a e kulupú ke nau tui pea lotu ki he ‘Eikí ke ne fakamovetevete’i ‘a e ‘ū kongokonga ‘aisi. Na’á ne pehē, “Ne mau fanongo ki ha longoa’a, ‘o hangē ko ha pā ‘a e maná. Pea na’e kaila ‘a e ‘eikivaká, “Alu ‘a e taha kotoa pē ki hono feitu’u.’ Na’e māvae ua hake ‘a e ‘aisi, ‘o ‘atā pē ha kī’i hala fāsi’i ki he vaká, pea ‘i he’ene fu’u fāsi’i na’e mahu’i atu ai ‘a e kapa ‘i he ve’eteka ‘o e vaká ‘i he’emau hū atu aí. . . . Pea na’e te’eki ai fuoloa ‘emau fakalaka atu he kī’i fo’i halá mo e toe fakataha ‘a e ‘ū kongokonga ‘aisi ‘o mapuni” (Lucy Mack Smith, *History of Joseph Smith*, pp. 204–5).

Na’e faifai pē pea a’u ‘a e ngaahi kulupú hono kotoa ki Ketilani. Na’e toe ha’u foki ki Ketilani mo e kakai kehe ko ia ne nau kau ki he Siasí ‘i Kānata mo e ngaahi konganga kehe ‘i he ‘lunaiteti Siteití. Pea na’e fakamālō ‘a e kāingalotú ‘i he’enau nofo fevāofi’aki pea ‘iate kinautolu ‘a e Palōfitá ke ne fakahinohino’i mo tatakai kinautolu.

Ngaahi Fehu’i
ke Alea’i mo
Faka’aonga’i

Ako ‘a e ngaahi fehu’i mo e ngaahi fakamo’oni folofola ko ‘ení ‘i ho’o teuteu’i ho’o lēsoní. Peá ke faka’aonga’i ‘a e ngaahi fehu’i ko ia ‘okú ke ongo’i ‘e tokoni lelei ki he fānau ke mahino kiate kinautolu ‘a e folofolá pea mo faka’aonga’i ‘a e ngaahi tefito’i mo’oni ‘o e ongoongoleléi ‘i he’enau mo’uí. ‘E tokoni foki ho’o lau mo alea’i mo e fānau ‘i he kalasí ‘a e folofolá koe’uhí ke nau ma’u ha ‘ilo fakafo’ituitui ‘oku lahi angé.

- Ko e hā hono 'uhinga ne fekau'i ai 'e he 'Eikí ke 'alu 'a e Kāingalotú ki 'Ohaioó? (T&F 38:31–33.) Ko e hā 'a e tala'ofa na'e fai ki he Kāingalotú 'o kapau te nau fai 'eni? (T&F 38:32; 39:15.) Fakamatala'i ange na'e tala'ofa ki he Kāingalotú te nau ma'u ha fono mo e ngaahi tāpuaki lahi ange 'i he taimi te nau katoa fakataha ai ki Ketilani pea langa ha tempalé.
- Ko e hā 'a e ngaahi feilaulau na'e fai 'e he Kāingalotú ka nau lava ai 'o hiki ki 'Ohaioó? Ko e hā 'a e ngaahi feilaulau 'oku fai 'e he kaka'i he 'ahó ni ke tokoni ki he Siasí mo hono kāingalotú?
- 'Oku mou pehē ko e hā hono 'uhinga ne fie fuesia ai 'e he Kāingalotú 'a e ngaahi faingata'á ka nau hiki ki 'Ohaioó? Na'e anga fēfē hono toe fakamālohia 'e he kau fuofua Kāingalotú ko 'ení 'a kinautolu 'o kapau te nau nofo fakataha?
- Ko e hā hono 'uhinga 'oku 'ikai poupou'i ai 'e he kau taki 'o e Siasí he ngaahi 'ahó ni ke hiki 'a e kāingalotú ki he 'ulu'i 'apitanga 'o e siasí? Tokoni'i 'a e fānaú ke mahino kiate kinautolu na'e fekau ki he kāingalotú ke nau fakataha ki ha feitu'u 'e taha kae lava ke fokotu'u 'a e Siasí pea fokotu'u ai ha senitā mālohi 'o e Kāingalotú. Ka 'i he taimi ni 'oku tau fokotu'u 'a e Siasí 'i he feitu'u 'oku tau 'i a'i mo ngāue ke fakamālohia 'etau ngaahi uōtí, koló, mo e 'ū siteikí.
- Ko e fē taimi 'oku tau fakataha katoa ai ko ha Siasí? Ko e hā 'a e ngaahi tāpuaki 'oku tau ma'u 'i he'etau fakataha katoá? 'Oku anga fēfē 'a 'etau fakamālohia 'a kitautolu 'i he taimi 'oku tau fakataha katoa a'i?
- Fekau ki ha taha 'o e fānaú ke ne lau le'o lahi 'a e Tokāteline mo e Ngaahi Fuakava 38:24. 'Oku mou pehē ko e hā hono 'uhinga 'o e "tuku ke 'ofa 'a e tangata kotoa pē ki hono tokouá 'o hangē pē ko iá"? 'E anga fēfē ha'atau fai 'eni? 'E anga fēfē hano hanga 'e he me'á ni 'o fakamālohia 'a e Siasí pea mo hono kāingalotú?
- Ko e hā hono 'uhinga 'o e "ke mou taha pē"? (T&F 38:27.) Ko e hā hono 'uhinga 'oku mahu'inga ai ke tau uoungatahá? Ko e hā 'a e me'a te tau lava 'o fai ke fakatupu ai ha uoungataha mo e 'ofa 'i hotau fāmilí? 'i he'etau kalasi Palaimelí? Ko e hā hono 'uhinga 'oku faingata'a ai ke tau uoungataha kapau 'oku 'ikai ke tau fe'ofa'aki mo fetokoni'akí?

Ngaahi 'Ekitiviti Fakatupulakí

Te ke lava 'o faka'aonga'i ha taha pe lahi ange 'o e ngaahi 'ekitiviti ko 'ení 'i ha fa'ahinga taimi pē lolotonga 'a e lēsoní pe ko ha fakamanatu lēsoni, fakamatala fakanounou 'o e lēsoní, pe tukupā 'o e lēsoní.

1. Tokoni'i 'a e fānaú ke mahino kiate kinautolu 'oku tau fiema'u ke ngāue fakataha ke tokoni'i 'a e toko taha kotoa pē ke ne ongo'i nonga 'i falelotu. Kole ange ki he fānaú ke nau fokotu'u mai 'a e ngaahi founga ke fakatupulaki ai 'a e uoungatahá 'i he uōtí (koló) pe kalasí. Hiki 'enau ngaahi fokotu'u 'i he palakipoé pea poupou'i 'a e tamasi'i pe ta'ahine taki taha ke ne fili ha taha pe ua 'o e ngaahi fakakaukaú ke ngāue ki ai 'i he lolotonga 'a e uike ka hoko maí.

Ngaahi fokotu'u 'e ala 'oatú:

- Tokanga'i 'a e falelotú.
- Failelei ki he ni'ihahi kehé.
- Fakafanongo ki he kau malangá.
- Lotu koe'uhí ko e ni'ihahi kehé.

- Lea'aki 'a e ngaahi lea 'ofa.
 - Fakafanongo mo kau 'i he kalasi Palaimelí.
 - 'Alu ki he ngaahi 'ekitivití 'a e uōtí (koló).
 - Tokonií 'a e toko taha kotoa pē ke ongo'i fiefia 'i he ngaahi houalotu mo e ngaahi 'ekitivití 'a e Siasí.
 - Fiefia.
 - Fakahā 'a e loto hounga'ia ki he kau taki mo e kau faiako 'a e Siasí.
 - Fie kau 'i he taimi 'oku kole atu ai ke ke fai ha lea, lotu, pe hiva.
2. Hanga 'o hiki 'i ha 'ū la'i pepa kehekehe 'a e ngaahi 'ekitivití, ngaahi me'a tukufakaholo, mo e ngaahi tō'onga 'e ni'hi 'e lava 'o tokoni ke fakatupulaki ai 'a e uoungataha 'i ha fāmili, hangē ko ha efiafi fakafāmili, lotu fakafāmili, ako fakafāmili e folofolá, taimi kaí, ngaahi fakafiefia he 'aho mālōló, ngaahi fakafiefia he 'aho fā'eleí, feangalelei'akí, pea mo ta'esiokitá.
- Alea'i mo e fānaú 'a e 'uhinga 'o e uoungatahá pea mo e founga 'e lava ai ke fakatupulaki 'a e uoungatahá 'i ha fāmili. Tuku ki he tamasi'i pe ta'ahine taki taha ke ne fili ha la'i pepa peá ne fai ha fanga ki'i faka'ilonga ki he toenga 'o e fānaú 'o fekau'aki mo e 'ekitivití pe tō'onga 'oku fakamatala'i 'i he'ene la'i pepá koe'uhí ke tokonií 'a e fānaú ke nau 'ilo'i 'a e ngaahi founga 'e lava ai ke fakatupulaki 'e he fāmili 'a e ngaahi ongo 'o e 'ofa mo e uoungataha. Fekau ki he toenga 'o e fānaú ke nau mate'i mai 'a e 'ekitivití pe tō'ongá. Hili iá peá ke fakaafe'i 'a e fānaú ke nau tala mai 'a e founga kuo tāpuekina mo fakamālohia ai 'e he 'ekitivití pe tō'onga ko 'ení 'a honau fāmili.
3. Kole ki he fānaú ke nau vahevahe ha me'a na'e hoko kiate kinautolu 'i he taimi na'a nau ongo'i ai 'a e 'ofa mo e pou pou 'a honau fāmili pe mei he kau mēmipa 'o e uōtí pe koló. Pea fehu'i ange pe ko e hā 'a e fa'ahinga ongo na'a nau ma'u 'i he taimi 'oku nau ma'u ai 'a e fa'ahinga pou pou ko 'ení. Mahalo te ke fie vahevahe ha me'a na'e hoko kiate koe.
4. Faka'alí'ali ki he fānaú ha me'a 'oku faka'aonga'i 'i ha ngāue (hangē ko ha hui niti pe 'ū me'a tā fasi). 'Oange 'a e me'a ko 'ení ki ha taha 'o e fānaú pea kole ange ke ne fai 'a e ngāue ko 'ení. Kapau 'okú ke poto hono fai 'o e ngāue ko 'ení, hanga 'o faka'alí'ali ange 'a e founga ke faka'aonga'i lelei ai 'a e me'a ni 'i he hili 'a e feinga ha taha 'o e fānaú ke faka'aonga'i iá. Mou alea'i 'a e faingata'a ko ia ke fuofua fai ha fa'ahinga me'a kae 'ikai ma'u ha fakahinohino pe akonaki 'a e faiakó.
- Hanga 'o fakafehoanaki 'a e me'a ni ki hono fokotu'u fo'ou 'a e Siasí 'i he ta'u 1830. Na'e nofo 'a e kāingalotú 'i he ngaahi feitu'u kehekehe 'o 'ikai ha kau taki ofi atu ke fakahinohino'i 'a e Siasí mo tokonií 'a e kāingalotú ke mahino kiate kinautolu 'a e ngaahi akonaki 'o e Siasí. Ne fa'a fuoloa ia pea toki ma'u ha fetu'utaki mei he Palōfitá pea na'e fu'u fie 'alu 'a e kāingalotu 'o e Siasí ki 'Ohaiō pea lava ai 'o fakahinohino'i kinautolu 'e he Palōfitá pea mo e kau taki kehe 'o e Siasí.
5. Hanga 'o lau pe fekau ki ha taha 'o e fānaú ke ne lau 'a e lea ko 'eni meia Sisitā Petulisa P. Pinika, 'a ia ko e palesiteni lahi ia hono hiva 'o e Palaimelí, fekau'aki mo e founga na'e fiema'u mo tokonií ai 'a e kāingalotu taki taha 'o e Siasí:

“ ‘Oku mamaha foki mo e nofo ‘a e ngaahi aka ‘o e ngaahi fu‘u ‘akau letiuti (redwood) ‘i Kalefōnia tokelaú. Ka ko e me‘a ‘i hono ‘ātakai‘i ia ‘e he ngaahi fu‘u ‘akau letiuti lalahi kehé, ‘oku ‘ikai lava ai ‘e he ngaahi magari mālohi tahá ‘o hingaki hifo kinautolu. ‘Oku fetuiaki ‘a e ngaahi aka ia ‘o e ngaahi fu‘u letiuti lalahi ‘o nau fepoupou‘aki ‘iate kinautolu. ‘Oku nau fepoupou‘aki hake ‘a kinautolu he taimi ‘oku tō mai ai ha magari’ ” (‘i he Lipooti Konifelenisi, Sānuali 1995, p. 91).

Tā ‘i he palakipoé ha ngaahi fu‘u ‘akau kehekehe pea ‘oku fetuiaki honau aká (vakai, fakatātaá). Pea fehu‘i ange ki he fānaú ke nau fokotu‘u mai ‘a e ngaahi mālohinga mo e ngaahi ‘ulungāanga ‘oku nau lava ‘o sio ki ai ‘i he ni‘ihi kehé. Hanga leva ‘o fakahingoa‘aki ha ni‘ihi ‘o e ngaahi aká ia ‘enau ngaahi fakakaukaú, pea alea‘i ‘a e founa ‘oku hanga ai ‘e he ngaahi mālohinga taki taha ‘o tokoni‘i ke fakamālohia ‘a e fo‘i kulupú hono kotoa.

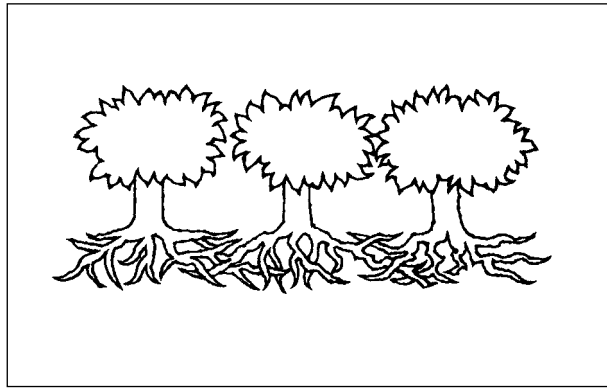

6. Fekau ki he fānaú ke nau tu‘u ki ‘olunga pea faka‘ali‘ali ange leva ‘a e faingofua ko ia ke teke‘i ha ki‘i tamasi‘i pe ta‘ahine ‘e toko taha. Hili iá pea ke fekau ke nau fepikinima ‘i honau umá. Faka‘ali‘ali ange ‘a e faingata‘a ange ke ke teke‘i kotoa ‘a e fānaú ‘i he taimi pe ‘e taha. Tokoni‘i ‘a e fānaú ke mahino kiate kinautolu ko e taimi ko ia ‘oku tau tu‘u fakataha ai mo fepoupou‘aki ‘i he‘etau hoko ko ha kau mēmipa ‘o e fāmilí pe kau mēmipa ‘o e Siasí, ‘oku faingofua ange ke tau tu‘u ma‘u ‘i he‘etau tuí pea mo fai ‘a e ngaahi me‘a ‘oku totonú.
7. Hanga ‘o faka‘ali‘ali ‘a e mahu‘inga ke ngāue fakatahá ‘i he‘etau fai ‘a e ‘ekitiviti ko ‘ení:
- Hanga ‘o kosi ha tuaine pe maea mālohi ke taki taha ‘a e fānaú ‘a ia ‘oku taki ‘iate ‘e ua (mita ‘e ua). Fekau ki he tamasi‘i pe ta‘ahine taki taha ke ne nono‘o ‘ene tuainé pe maeá ‘i he vaeua‘anga mālie ‘o ha va‘akau fute ‘e fā pe nima (mita ‘e taha mo e kongā), hangē ko ha kau‘i taufale pe kau‘i mopi pe ko ha lula.
- Tuku ‘i loto mālie he loki akó ha va‘akau kae nofo takatakai ai ‘a e fānaú. Kole ange ki ha taha ‘o e fānaú ke ne hiki hake ke hangatonu ‘a e va‘akaú ‘aki ‘ene fusi‘i pē ‘ene maeá. Kole ange ki ha toko taha kehe ke ne kau mo e ‘uluakí pea vakai pe ‘e lava ‘e he ongo maea ‘e uá ‘o pukepuke ke tu‘u-ma‘u ‘a e va‘akaú. Hili iá pea ke kole ange ki he fānaú ke nau fusi ‘enau maeá ke tu‘u fakahangatonu ai ‘a e va‘akaú. (Mahalo te ke fiema‘u ke fokotu‘u fakalelei ‘a e faitu‘u ‘oku nono‘o ai ‘a e ‘ū maeá.)
- Ko e hā ‘a e me‘a ‘oku hoko ‘i he taimi ‘oku fusi ai ha toko taha pē ‘a e va‘akaú? Ko e hā ‘a e me‘a ‘oku hoko ‘i he taimi ‘oku tokoni atu ai ki ai ha tahá?

- Ko e hā 'a e me'a 'oku fiema'u ke fai kae tu'u ma'u ai 'a e va'akaú?

Fakamatala'i ange 'o hangē ko hono fiema'u 'e he taha kotoa pē ke ngāue fakataha ke tu'u-ma'u ai 'a e va'akaú, na'e 'osi finangalo 'a e Tamai Hēvani 'oku fiema'u 'e he kau fuofua mēmipa 'o e Siasí ke nau kātoa ki ha feitu'u 'e taha koe'uhí ke nau fefakamālohia'aki mo fetokoni'aki. Te tau lava foki 'o a'usia 'a e mālohi mo e pou pou tatau 'i hotau uōtí (koló).

Faka'osí

Fakamo'oní

Fakahā ho'o loto hounga'ia 'i he fa'ifa'itaki'anga mo e tui 'a e kau fuofua Kāingalotú pea nau fakamālohia 'a e Siasí mo kinautolu 'i he'enau kātoa fakataha ki Ketilani 'i 'Ohaioó. Poupou'i 'a e fānaú ke nau feinga ke fakatupulaki 'a e 'ofa mo e uoungataha 'i honau fāmilí pea 'i he'enau kalasi Palaimelí.

Laukonga 'oku
Fokotu'u Atu
ke Fai mei 'Apí

Fokotu'u ange ke ako 'e he fānaú 'a e Tokāteline mo e Ngaahi Fuakava 38:24, 31–32 'i 'api ke hoko ia ko ha fakamanatu 'o e lēsoni ko 'ení.

Me'a 'oku Fokotu'u
Atu ke Vahevahe
mo e Fāmilí

Poupou'i 'a e fānaú ke nau vahevahe mo honau fāmilí ha kongā pau 'i he lēsoní, hangē ko ha fō'i talanoa, fehu'i, pe 'ekitiviti 'i he lēsoní, pe ko hono lau mo honau fāmilí 'a e "Laukonga 'oku Fokotu'u Atu ke Fai mei 'Apí".

Fakaafe'i ha taha 'o e fānaú ke ne fai 'a e lotu tukú.

Ko Hono Ui 'o 'Etuete Pātilisi ko e Fuofua Pīsopé

Lēsoni
17

Taumu'á

Ke tokoni'i 'a e fānaú ke mahino kiate kinautolu 'a e ngaahi fatongia 'o ha pīsope pea mo nau ma'u ha holi ke poupou'i 'enau pīsopé pea mo e kau taki kehe 'o e Siasí.

Teuteú

1. Ako 'i he fa'a lotu 'a e Tokāteline mo e Ngaahi Fuakava 41:9–11; 42:30–31, 34–35; 58:14, 17–18; 119:1–4 (kau atu ki ai 'a e fakamatala fakanounou 'o e ngaahi vahé); pea mo e ngaahi fakamatala fakahisitōlia 'oku 'oatu 'i he lēsoni ko 'ení. Hili iá peá ke ako 'a e lēsoni mo ke fili pe 'e anga fēfē ho'o fiema'u ke ke ako'i ki he fānaú 'a e ngaahi fakamatala fakafolofolá mo e ngaahi fakamatala fakahisitōliá. (Vakai, "Teuteu'i ho'o Lēsoni," pp. vi–vii, mo e "Ako'i 'o e Ngaahi Fakamatala Fakafolofolá mo e Ngaahi Fakamatala Fakahisitōliá," pp. vii–ix.)
2. Laukonga 'oku tānaki atú: Tokāteline mo e Ngaahi Fuakava 46:27–29 pea mo e fakamatala fakanounou 'o e vahe 36 'i he Tokāteline mo e Ngaahi Fuakavá.
3. Fili 'a e ngaahi fehu'i fealēlea'aki mo e ngaahi 'ekitiviti fakatupulaki ko ia 'e fakakau mai ai 'a e fānaú pea mo tokoni'i lelei kinautolu ke nau a'usia 'a e taumu'a 'o e lēsoni.
4. Tohi'i 'a e hingoá ho'o pīsopé pe palesiteni fakakoló 'i ha la'i pepa. Pea peluki ke vaeua mālie 'a e la'i pepá koe'uhí ke 'oua na'a 'asi mai 'a e hingoá.
5. Ngaahi nāunau 'oku fiema'ú:
 - a. Tokāteline mo e Ngaahi Fuakava ma'á e tamasi'i pe ta'ahine taki taha.
 - e. Fakatātā 5–23, Ko ha Tangata 'oku Valitaa'i mo Fakapipiki ki ai 'a e Fulufulu'imoa.

Fakatokanga ki he faiakó: Kapau 'okú ke 'alu ki ha kolo kae 'ikai ko ha uooti, pea fakamatala'i ange ki he fānaú 'oku tatau pē 'a e palesiteni fakakoló mo e pīsopé, pea fakafe'unga 'a e ngaahi fehu'i mo e ngaahi 'ekitiviti ke fe'unga mo ia.

Fokotu'u ki he Founga Fai 'o e Lēsoni

'Ekitiviti ke Takiaki'i
'Aki e Tokangá

Fakaafe'i ha taha 'o e fānaú ke ne fai 'a e fua lotú.

Faka'alí'ali ki he fānaú 'a e la'i pepa 'oku hiki ai 'a e hingoá 'o ho'omou pīsopé pe palesiteni fakakoló, kae 'oua na'a fakahā ange 'a e hingoá. Tala ange ki he fānaú 'oku hiki 'i he la'i pepa ko 'ení ha hingoá 'o ha taha 'okú ne fa'a tokoni'i kinautolu. Fakaafe'i 'a e fānaú ke nau fai atu ha ngaahi fehu'i fekau'aki mo e toko taha ko 'ení 'a ia 'e lava 'o tali " 'io" pe " 'ikai" (hangē ko e "Ko e toko taha ko 'ení ko ha mēmipa ia 'o e Siasí?" pe "Ko ha fefine 'a e toko tahá ni?") pea feinga ke nau 'ilo'i pe ko e hingoá 'o hai 'oku hiki 'i he la'i pepá.

'I he taimi 'e mate'i (pe na'á ke tala ange) ai 'a e hingoá, fehu'i ange:

- Ko e hā 'a e ngaahi founga 'oku tokoni'i ai kitautolu 'e he pīsopé [palesiteni fakakoló] ke tau mo'ui'aki 'a e ongoongolelei?

Tala ange ki he fānaú 'e tokoni atu 'a e lēsoni ko 'ení ke mahino kiate kinautolu 'a e me'a 'oku fai 'e ha pīsope ke tokoni'i ai kinautolu ke tau mo'ui'aki 'a e ongoongoleléi pea mo e founa te tau lava ai 'o poupou'i 'a e pīsopé pea mo e kau taki kehe 'o e Siasí 'i honau ngaahi lakangá.

Ngaahi Fakamatala
Fakafolofolá mo e
Ngaahi Fakamatala
Fakahisitōliá

Ako'i ki he fānaú 'a hono uiui'i ko ia 'o 'Etuete Pātīlisi ke ne hoko ko e pīsopé pea mo e ngaahi fatongia 'o ha pīsope, 'o hangē ko hono fakamatala'i atu 'i he ngaahi folofola 'oku hiki atu 'i he kongá "Teuteú" pea mo e ngaahi fakamatala fakahisitōliá ko 'ení.

Ngaahi Fatongia 'o ha Pīsope

'I he kamata'anga 'o e ta'u 1831, 'a ia ko ha meimei 'osi ia ha ta'u 'e taha mei hono fokotu'u 'o e Siasí, na'e toko lahi 'a e kakai ne nau kau ki he Siasí pea ne nau kátoa hake ki 'Ohaiō 'o hangē ko e fekau 'a e 'Eikí. Na'e fiema'u ai 'e Siosefa Sāmita 'i he tupulaki ko ia 'a e Siasí mo ha kau taki makehe ke tokoni 'i he ngāue 'a e Siasí. Na'e toe fehanga'angai foki 'a e Siasí mo e ngaahi faingata'a fakapa'anga (fekau'aki mo e pa'angá) pea na'e tupu 'eni mei he tokolahi 'o e Kāingalotu ne nau 'alu hake ki Ketilani 'a ia ne nau masiva. Na'e 'ikai hanau kelekele pe pa'anga pea si'isi'i ha'anau me'akai, vala, pe ngaahi me'a kehe 'oku fiema'u ke nau mo'ui'akí. Na'e fiema'u foki 'e he Siasí 'a e pa'angá ke langa'aki ha temipale mo pulusi'aki 'a e ngaahi nāunau hangē ko e ngaahi fakahā pea mo e ngaahi tohi tufa 'a e kau faifekau. Na'e 'ikai foki ke 'i ai ha 'api 'o e Palōfitá pe ko ha founa ke ma'u mo'ui mei ai 'a hono fāmilí, pea na'e toe fiema'u foki 'e he kau taki kehe 'o e Siasí 'a ia 'oku nau ngāue taimi kakato 'i he Siasí 'a e tokoni 'i hono poupou'i honau ngaahi fāmilí.

Na'e fehu'i ai 'a e Palōfitá ki he 'Eikí pe ko e hā 'a e me'a 'oku totonu ke fai ke fakalato'aki 'a e ngaahi fiema'u ko 'ení. Pea 'i Fēpueli 'o e ta'u 1831 na'e ma'u ai 'e he Palōfitá ha fakahā ke ui 'a 'Etuete Pātīlisi, 'a ia na'e hoko ko e mēmipa 'o e Siasí 'i he māhina 'aki pē 'eni 'e ua, ke hoko ko e fuofua pīsope 'o e Siasí. Ko e fuofua fatongia 'o e pīsopé ke tokoni ki he Palōfitá 'i hono fakalato 'a e ngaahi fiema'u fakatu'asino mo fakapa'anga 'a e kāingalotu 'o e Siasí. Pea na'e toe ma'u foki 'e Siosefa Sāmita ha ngaahi fakahā kehe 'i he ngaahi māhina hili 'a e taimi ko 'ení 'a ia ne tokoni kia Pīsope Pātīlisi ke ne 'ilo'i 'a e ngaahi me'a kehe 'oku fiema'u ke ne fai he'ene hoko ko ia ko ha pīsopé.

Na'e kole kia Pīsope Pātīlisi ke ne tokoni 'i hono foaki ki he kāingalotu masiva 'o e Siasí 'a e me'akai, vala, mo e nofo'anga (vakai, T&F 42:30–31, 34). Na'e fai foki ha kole ki he kāingalotu ko ia na'e 'i ai 'enau me'akai makehé pe ngaahi koloa kehé ke nau vahevahe ia mo kinautolu 'oku 'ikai ha'anau ngaahi me'a pehení. Pea 'i hono ma'u 'e Pīsope Pātīlisi 'a e ngaahi foaki ko 'ení ná'a ne tufaki atu ia, pea ne tauhi ha nīhi 'i ha fale tuku'anga koloa 'a ia 'oku ma'u tokoni mei ai 'a e kāingalotu 'oku fiema'u tokoní.

Ko e fatongia 'e taha na'e tuku kia Pīsope Pātīlisi ko 'ene fakatau mo tufa atu 'a e kongá kelekele ki he ngaahi 'api fakatāutahá pea mo e ngaahi falelotu 'o e Siasí (vakai, T&F 42:35). Na'a ne toe hoko foki ko ha fakamaau ki 'Isileli (vakai, T&F 58:17–18). Ko hono 'uhingá 'eni 'o kapau 'oku 'ikai tauhi 'e ha mēmipa 'o e Siasí 'a e ngaahi fekau, 'e fili pē 'a e pīsopé pe te ne kei tuku ke kau 'a e toko tahá ni ki he Siasí. Pea ko ha founa mahu'inga 'eni 'i hono tokoni'i 'o e kāingalotú ke nau tauhi 'a e ngaahi fuakava kotoa pē ne nau fai mo e Tamai Hēvaní.

Na'e fekau'i 'e he 'Eikí 'a e kāingalotu 'o e Siasí 'i he ta'u 1838 ke nau totongi vahehongofulu. 'Oku faka'aonga'i leva 'e he Siasí 'a e vahehongofulú ke tokoni 'i

hono totongi 'o e ngaahi me'a hangē ko e ngāue fakafaifekau, langa mo monomono 'a e ngaahi tempalé mo e ngaahi falelotú, pea mo hono pulusi 'o e ngaahi nāunau fakalēsoni (vakai, T&F 119:1–4). 'Oku fakanofu leva 'a e kau pīsope (mo e kau palesiteni fakakoló) ke nau ma'u mai 'a e vahehongofulu 'a e kāingalotu 'o e Siasí.

'I he taimi na'e kamata kātōa mai ai 'a e kāingalotu 'o e Siasí ki Mīsuli 'i he faka'osinga 'o e ta'u 1831, na'e ui 'e he Palōfitá 'a Pīsope Pātīlisi ke hiki ki Mīsuli 'o hoko ai ko ha pīsope. Kae ui 'a Niueli K. Uitenī ke ne hoko ko e pīsope ki he Kāingalotu ne kei nofo 'i 'Ohaiō. Na'e toe ui foki mo e kau pīsope kehe 'i he'ene tupulaki 'a e Siasí ke tataki 'a e kāingalotú. Pea 'i he taimi na'e ui ai 'a Pīsope Uitenī, na'e 'iloa 'a Pīsope Pātīlisi ko e Fuofua Pīsope pe Pīsope Pule ia 'o e Siasí. He na'á ne tokanga'i 'a e kau pīsope kehe 'i he Siasí. 'Oku kei 'i ai pē he ngaahi 'ahó ni ha Pīsope Pule, ka 'oku toko lahi 'a e kau pīsope 'oku nau tokanga'i 'a e kāingalotu 'o e Siasí 'i he māmaní.

Ko e Ngaahi Feilaulau 'a 'Etuete Pātīlisi mo hono Fāmilí

Na'e fai 'e 'Etuete Pātīlisi mo hono fāmilí ha ngaahi feilaulau lahi koe'uhí ka ne lava 'o hoko ko ha pīsope. 'I he taimi na'e pau ai ke hiki 'a Pīsope Pātīlisi ki Mīsulí, na'e pau ke ne tuku hono fāmilí 'i 'Ohaiō. Ka na'e lolotonga puke ha ni'ihi 'o 'ene fānaú 'i he mīselé, pea na'e puke 'a e taha 'o hono ngaahi 'ofefiné 'i ha mahaki fakalilifu pea na'e 'ikai 'ilo'i 'e Pīsope Pātīlisi pe 'e toe fesiofaki mo ia 'i ha 'aho.

'I he taimi na'e sai ai 'a e kotoa 'o e fānaú, na'e mavahe atu leva 'a e uaifi 'o Pīsope Pātīlisi mo 'ena fānaú 'e toko nimá mei Ketilani ke fakataha mo ia 'i Mīsuli. 'I he lolotonga 'enau folau atu 'i ha vaka he Tahī Mīsulí, na'e fonu 'aisi 'a e tahí pea na'e pau ke nau lī taula 'oku te'eki ai ke nau a'u ki Mīsuli. Na'e 'oange 'e ha ki'i fāmilī he feitu'u ko 'ení ke nau nofo 'i ha ki'i loki 'ikai ha matapāluva 'i ha ki'i fale papa loki ua. Pea 'i he taimi na'e faifai pea a'u ai 'a e fāmilī 'o Pīsope Pātīlisi ki Tau'atāina 'i Mīsulí, na'a nau nofo 'i ha loki nofo totongi 'i ha fale papa. Ne nau toe nofo foki 'i he ki'i loki ko 'ení mo ha fefine uitou mo 'ene fānaú 'e toko fā kehe kae 'oua leva ke 'osi hono langa 'e Pīsope Pātīlisi ha fale loki 'e ua ofi ki he tu'anga 'o e tempalé.

'I he taimi na'e nofo ai 'a Pīsope Pātīlisi 'i Mīsulí, na'e hanga 'e ha kau fakatangá 'o vali taa'i mo fakapipiki 'a e fulufulu'imoá kiate iá koe'uhí na'e 'ikai ke nau loto ke ne nofo ai pe ko ha toe kāingalotu kehe pē 'o e Siasí. Pea 'oku hā 'i he fakamatala ko 'ení 'a 'ene 'ulungāanga lelei pea mo e fa'ifa'itaki'anga lelei na'á ne tā ki he ni'ihi kehé (faka'alí'alí 'a e fakatātā 'o e tangata 'oku vali taa'i mo fakapipiki ki ai 'a e fulufulu'i moá 'i ho'o fai 'a e fakamatala ko 'ení):

“Na'e 'ave au mei hoku 'apí 'e he kau fakatangá, . . . Pea ne nau to'o hoku tataá, koté, mo e uasikoté pea nau vali 'aki au 'a e valitā mei hoku 'ulú ki hoku va'é, pea ne nau fakapipiki leva ha fulufulu'i moa kiate au; ne nau fai 'eni hono kotoa koe'uhí ko e 'ikai ke u loto ke mavahe mei he fonuá, pea mo e 'api ne u nofo ai 'i he ta'u 'e uá.

“Ki mu'a pea nau vali taa'i mo fakapipiki fulufulu'i moa aú ne nau tuku ke u lea. Pea ne u tala ange kuo kātēkina 'e he Kāingalotú 'a e fakatangá 'i he ngaahi ta'u kotoa pē 'o e māmaní; pea na'e 'ikai ke u fai ha me'a ke fakamamahí ai ha taha; pea kapau te nau hanga 'o ngaohikovi'i au 'oku nau hanga 'o ngaohikovi'i ha taha 'oku 'ikai ha'ane hia; pea 'oku ou fie mamahi koe'uhí ko Kalaisi; ka 'oku te'eki ai ke u loto ke u mavahe mei he fonuá. . . .

“Na’e hangē ‘oku faka’ohovale ki he ha’ofangá ‘a ‘eku fuesia hoku ngaohikoviá ‘aki ‘a e anga-vaivai mo e loto-vaivai, pea ne nau tuku ke u mālōlō fakalongolongo pē . . . ; ka na’á ku fonu ‘i he Laumālié pea mo e ‘ofa ‘a e ‘Otuá, pea na’e ‘ikai ai ke u ‘ita ki hoku kau fakatangá pe ki ha taha kehe” (*History of the Church*, 1:390–91).

Ko ha tamaio’eiki faitōnunga ‘a Pīsope Pātilisi ‘a e ‘Eikí pea mo ha fa’ifa’itaki’anga mā’oni’oni ki he kāingalotu ‘o e Siasí pea mo e kau pīsope ne hoko ‘iate iá.

Ngaahi Fehu’i ke
Alea’i mo
Faka’aonga’i

Ako ‘a e ngaahi fehu’i mo e ngaahi fakamo’oni folofola ko ‘ení ‘i ho’o teuteu’i ho’o lēsoní. Peá ke faka’aonga’i ‘a e ngaahi fehu’i ko ia ‘okú ke ongo’i ‘e tokoni lelei ki he fānaú ke mahino kiate kinautolu ‘a e folofolá pea mo faka’aonga’i ‘a e ngaahi tefito’i mo’oni ‘o e ongoongolelei ‘i he’enu mo’uí. ‘E tokoni ha’o lau mo alea’i mo e fānaú ‘i he kalasí ‘a e folofolá koe’uhí ke nau ma’u ha ‘ilo fakafo’ituitui ‘oku lahi angé.

- Ko hai na’á ne fili ‘a ‘Etuete Pātilisi ke ne hoko ko e pīsopé? (T&F 41:9.) ‘Oku anga fēfē hono fili ‘o e kau pīsopé ‘i he ngaahi ‘ahó ni? (‘Oku fakahā ‘e he ‘Eikí ki he kau palesiteni fakasiteikí pe ko hai ke ui ko e pīsopé; vakai, ‘ekitiviti fakatupulaki 1.)
- Ko e fa’ahinga tangata fēfē ‘a ‘Etuete Pātilisi? (T&F 41:11.) Fakamatala’i ange ko ha taha ia na’e “ ‘ikai ha kākā” ‘iate ia, pea mo faitotonu, anga-tonu, mo ta’esiokita. Na’e anga fēfē hono fakamatala’i ‘e Siosefa Sāmita ‘a ‘Etuete Pātilisi? (Vakai, fakamatala fakanounou ‘o e vahe 46 ‘o e T&F.) Fakamatala’i ange ko hono ‘uhinga ‘o e “sīpinga ‘o e anga fakalotú” na’e hoko ‘a Pīsope Pātilisi ko ha fa’ifa’itaki’anga lelei ki ha taha ‘okú ne faka’apa’apa’i ‘a e ‘Otuá pea mo tauhi ‘a e ngaahi fekaú. ‘Oku mou pehē ko e hā hono ‘uhinga ne fili ai ‘e he ‘Eikí ke hoko ha tangata faitotonu mo talangofua ko e pīsopé?
- Ko e hā ha fa’ahinga ‘ulungāanga ‘okú ke sai’ia ai ‘i he’etau pīsopé? ‘Oku anga fēfē ‘a ‘ene hoko ‘a e pīsopé ko ha fa’ifa’itaki’anga lelei kiate koé? ‘E anga fēfē ha’o hoko ko ha fa’ifa’itaki’anga ki he ni’ihi kehé?
- Ko e hā ‘a e ngaahi fatongia na’e tuku kia Pīsope Pātilisi? (T&F 42:30–31, 34–35; 58:14, 17–18.) Ko e hā ‘a e ngaahi fatongia ‘oku ma’u ‘e he’etau pīsopé? (Vakai, ‘ekitiviti fakatupulaki 2.) ‘Oku anga fēfē ‘a hono tokoni’i ‘e he’etau pīsopé ‘a e masivá? (‘Oku lava ‘e he pīsopé ‘o faka’aonga’i ‘a e pa’anga ‘oku foaki atu ‘e he kāingalotu ‘o e Siasí ‘i he foaki ‘auka’i ke tokoni kiate kinautolu ‘oku masivá ke nau ma’u ha me’akai, vala, nofo’anga, pe faito’o fakafalemahaki. Te ne toe lava foki ‘o fekau ke ke ‘alu ki he fale tuku’anga koloa ‘a e pīsopé ‘o ‘omai mei ai ha me’akai, tupenu kafu, mo e ngaahi me’a kehe.)
- Ko e hā ‘a e me’a-foaki fakalaumālie mahu’inga ‘oku foaki ki ha pīsopé? (T&F 46:27–29; fakamatala’i ange ‘oku hanga ‘e he me’a-foaki ‘o e ‘ilo’ilo ‘o ‘oange ki he pīsopé ha ngaahi ue’i fakalaumālie ke ‘ilo’i ‘a e ngaahi me’a mahu’inga fekau’aki mo ‘ene kau mēmipa ‘i he uōtí, hangē ko hai ‘oku fiema’u ha tokoni fakalaumālié pe ko hai ‘e ui ki ha fatongia.)
- ‘E anga fēfē ha’o poupou’i ho’o pīsopé ‘i he ngaahi me’a ‘okú ne faí? ‘E anga fēfē hano poupou’i ia ‘e ho’o mātu’á mo e kau mēmipa kehe ‘o e uōtí?
- ‘Oku anga fēfē ‘a hono tokoni’i koe ‘e he pīsopé mo ho fāmili? Ko e hā ‘a e me’a ‘oku tokoni atu ai ‘a e kau taki kehe ‘o e Siasí? ‘Oku anga fēfē ‘a ‘enu tokoni’i koé? (Vakai, ‘ekitiviti fakatupulaki 3.)

Ngaahi 'Ekitiviti Fakatupulakí

Te ke lava 'o faka'aonga'i ha taha pe lahi hake 'o e ngaahi 'ekitiviti ko 'eni 'i ha fa'ahinga taimi pē lolotonga 'a e lēsoni pe ko ha fakamanatu lēsoni, fakamatala fakanounou 'o e lēsoni, pe tukupā 'o e lēsoni.

1. Hanga 'o fai 'a e talanoa ko 'eni fekau'aki mo Pīsope Niueli K. Uiteni, 'a ia ko e pīsope ia hono ua 'i he Siasí, ke fakamamafa'i ai 'oku ui 'e he 'Otuá 'a e kau pīsopé:

'I he taimi na'e ui ai 'a Niueli K. Uiteni ke hoko ko ha pīsopé, na'e 'ikai te ne ongo'i te ne lava 'o hoko ko ha pīsope lelei. Ko ha kaungā-me'a ia 'o e Palōfitá ko Siosefa Sāmitá, ko ia na'á ne pehē ange, " 'E Siosefa, 'oku 'ikai te u sio atu au te u lava 'o hoko ko ha pīsope; ka kapau te ke tala mai ko e finangalo ia 'a e 'Eikí, te u feinga pē ki ai." Na'e tali ange 'e Siosefa, " 'Oku 'ikai fiema'u ia ke ke tui mai pē ki he'eku leá. Ka ke 'alu 'o fehu'i ki he Tamaí."

Na'e faifai pea fili 'e Niueli Uiteni ke ne fai 'a e me'a na'e akonaki ange 'e he Palōfitá. Pea ki mu'a peá ne 'alu 'o mohé, na'á ne lotu ke 'ilo'i pe 'oku totonu ke ne tali 'a e ui ko ha pīsopé. Na'e tali mai 'a 'ene lotu anga-vaiva'i he na'á ne fanongo ki ha le'o mei he langí 'oku pehē mai, " 'Oku 'iate au 'a ho mālohí." Na'e hanga 'e he ngaahi fo'i lea faingofua ko 'eni 'o fakahā kia Uiteni 'a e me'a 'okú ne fiema'u ke ne 'ilo'i. Ko ia ai na'á ne 'alu ki he Palōfitá 'o fakahā ange 'okú ne tali 'a hono uiui'i ko e pīsopé. Pea na'e tokoni 'a e me'a ko 'eni na'e hokó pea mo e ni'ihi kehe ke 'ilo'i 'e Niueli Uiteni 'oku pule 'a e 'Eikí ki he Siasí. (Vakai, B. H. Roberts, *A Comprehensive History of the Church*, 1:271.)

2. Hanga 'o hiki 'i he ngaahi la'i pepa kehekehe 'a e ngaahi me'a 'e ala fai 'e ha pīsope (pe ko hono ongo tokoni), 'o hangē ko e ngaahi me'a 'oku hiki atu 'i laló:

- Tokanga'i 'a e kau taki 'i he uōtí.
- Fakafe'iloaki mo lulululu mo koe 'i he lotú.
- 'A'ahi ki he Palaimelí mo poupou'i koe ke ke talangofua ki he Tamai Hēvaní.
- Tali ho'o vahehongofulú pea 'ave ia ki he 'ulu'i 'apitanga 'o e Siasí.
- Ui ha mēmipa 'o e uōtí ke ne hoko ko ha faiako Palaimeli.
- Faka'eke'eke ha ki'i tamasi'i ta'u 12 koe'uhí ka e lava 'o fakanofu ko ha tīkoni.
- Faka'eke'eke ha ki'i ta'ahine ta'u 12 'i he taimi te ne 'alu ai ki he Finemuí.
- Faka'eke'eke ha toko taha ta'u 8 koe'uhí ka e lava 'o papitaiso.
- Tokoni'i ha fāmili masiva ke nau ma'u ha me'akai mo e vala mei he fale tuku'anga koloa 'a e pīsopé.
- Lotua 'a e kakai 'i hono uōtí.

Tuku ke tautaufetongi 'a e fānaú 'i hono fili ha la'i pepa pea fakatātaa'i 'a e me'a 'oku hiki atu af. Tuku ke tokoni atu mo ha toe fānau kehe ki he fakatātaa'i 'o kapau 'e fiema'u. Pea tuku leva ki he toenga 'o e fānaú ke nau mate'i mai 'a e me'a 'oku fakatātā'i.

3. Tokoni'i 'a e fānaú ke nau tohi ha ki'i tohi fakamālō ki he pīsopé, ongo tokoni, pe kau faiako pe kau taki kehe 'o e Siasí. Mahalo te ke fiema'u ke mou alea'i 'a e ngaahi fatongia 'o e kakai ko ia 'e fai ki ai 'a e tohi ki mu'a pea fai 'a e tohi.

Peá ke hanga 'o hiki 'a e ngaahi fatongia ko 'ení 'i he palakipoé koe'uhí ke lava 'o vakai ki ai 'a e fānaú 'i he'enau fai 'a e tohí.

4. Tokonií 'a e fānaú ke nau ako ma'uloto pe fakamanatu 'a e tefito 'o e tui hono nimá. Pea mou aleaí 'a e founa 'oku 'aonga ai 'a e tefito 'o e tui ko 'ení ki he kau pīsopé ('oku ui kinautolu 'e he 'Otuá pea 'oku fakanofu leva kinautolu 'e ha taha 'okú ne ma'u 'a e mafai totonu).

Faka'osí

Fakamo'oni

Fakahā ho'o hounga'ia 'i he fuofua kau taki 'o e Siasí pea mo 'enau feilaulau kotoa pē ke fokotu'u 'a e pule'anga 'o e 'Otuá 'i he māmaní. Vahevahe mo e fānaú 'a ho'o ngaahi ongo lelei fekau'aki mo ho'omou pīsopé pea mo e ngaahi me'a 'okú ne fai ke tokonií ai koe mo e kau mēmipa kehe 'o e uōtí. Mahalo te ke fie vahevahe ha me'a na'e hoko kiate koe 'i he taimi na'e tokonií ai koe 'e he pīsopé pe ko ha taha 'okú ke 'ilo'i ke mo'ui'aki 'a e ongoongoleleí.

Poupouí 'a e fānaú ke nau fakakaukau ki he ngaahi founa te nau lava ai 'o poupouí 'a e pīsopé mo e kau taki kehe 'o e Siasí 'i honau ngaahi uiuií.

Laukonga 'oku
Fokotu'u Atu
ke Fai mei 'Apí

Fokotu'u ange ke ako 'e he fānaú 'a e Tokāteline mo e Ngaahi Fuakava 41:9–11 'i 'api ke hoko ia ko ha fakamanatu 'o e lēsoni ko 'ení.

Me'a 'oku Fokotu'u
Atu ke Vahevahe
mo e Fāmilí

Poupouí 'a e fānaú ke nau vahevahe mo honau fāmilí ha kongu pau 'i he lēsoní, hangē ko ha fo'i talanoa, fehu'i, pe 'ekitiviti 'i he lēsoní, pe ko hono lau mo honau fāmilí 'a e "Laukonga 'oku Fokotu'u Atu ke Fai mei 'Apí".

Fakaafe'i ha taha 'o e fānaú ke ne fai 'a e lotu tukú.

Ko Hono Fakahā 'e he 'Eikí 'a e Fono 'o e Me'a-tahá

Lēsoni
18

Taumu'á

Ke poupou'i 'a e fānaú ke nau fie vahevahe honau taimí, talēnití, pea mo 'enau koloá ke tokoni ki hono langa hake 'a e pule'anga 'o e 'Otuá 'i he māmaní.

Teuteú

1. Ako 'i he fa'a lotu 'a e Saame 24:1; Tokāteline mo e Ngaahi Fuakava 42:30–39, 42, 53–55, 71–73 (ko e fono 'o e me'a-tahá 'o hangē ko hono fakahā 'e he 'Eikí); pea mo e fakamatala fakahisitōlia 'oku 'oatu 'i he lēsoni ko 'ení. Hili iá peá ke ako 'a e lēsoní mo ke fili pē 'e anga fēfē ho'o ako'i ki he fānaú 'a e ngaahi fakamatala fakafolofolá mo e ngaahi fakamatala fakahisitōliá. (Vakai, "Teuteu'i ho'o Lēsoní," pp. vi–vii, mo e "Ako'i 'o e Ngaahi Fakamatala Fakafolofolá mo e Ngaahi Fakamatala Fakahisitōliá," pp. vii–ix.)
2. Laukonga 'oku tānaki atú: Mōsaia 2:17; Ngāue 2:44–45, 4:32; mo e *Ngaahi Tefito'i Mo'oni 'o e Ongongolele'i* (31110 900), vahe 32 mo e 34.
3. Fili 'a e ngaahi fehu'i fealēlea'aki mo e ngaahi 'ekitiviti fakatupulaki ko ia 'e fakakau mai ai 'a e fānaú pea mo tokoni'i lelei kinautolu ke nau a'usia 'a e taumu'a 'o e lēsoní.
4. Hanga 'o hiki 'i ha 'ū la'i pepa kehekehe 'a e fanga fo'i lea ko 'ení, *me'akai, vala, fale nofo'anga, pa'anga*, mo e *'ū tohi pea mo e me'a va'inga*, hili iá pea fa'o leva kinautolu 'i ha fo'i poulu pe ko ha me'a fa'o'anga.
5. Ngaahi nāunau 'oku fiema'ú:
 - a. Tokāteline mo e Ngaahi Fuakava ma'á e tamasi'i pe ta'ahine taki taha.
 - e. Tohi Tapu mo ha Tohi 'a Molomona.
 - f. La'i pepa mo ha peni vahevahe ma'á e tamasi'i pe ta'ahine taki taha.

Fokotu'u ki he Founga Fai 'o e Lēsoní

Ekitiviti ke Takiaki'i
'Aki e Tokangá

Fakaafe'i ha taha 'o e fānaú ke ne fai 'a e fua lotú.

Mou hanga 'o fai 'a e fo'i va'inga ko e " 'Oku 'Ikai ke u Fiema'u 'Eni ia 'e Au—Te ke Fiema'u ia?" ke tokoni'i 'a e fānaú ke mahino kiate kinautolu 'a e fo'i fakakaukau ko ia ke vahevahe 'enau me'a 'oku ma'ú mo e ni'ihi kehé. 'Oange ki he tamasi'i pe ta'ahine taki taha ha la'i pepa mo ha peni vahevahe, pea fekau ki he fānaú ke nau hiki 'a e *me'akai, vala, fale nofo'anga, pa'anga*, mo e *'ū tohi, pea mo e me'a va'inga* 'i he'enau la'i pepá. Ko e taumu'a 'o e fo'i va'ingá ke ma'u 'e he tamasi'i pe ta'ahine taki taha 'a e 'ū me'a kotoa pē 'oku hiki 'i he la'i pepá 'aki 'enau to'o mai 'a e ngaahi me'a ni mei he me'a fa'o'angá pe ko 'enau ma'u ia mei ha toko taha kehe.

Paasi atu 'a e me'a 'oku fa'o ai 'a e 'ū la'i pepá ki ha taha 'o e fānaú pea fekau ke ne fili ha la'i pepa, lau ia, pea toe fakafoki ia ki he me'a 'oku fa'o ai 'a e 'ū la'i pepá. Fekau leva ki he toko taha ko 'ení ke ne hanga 'o siakale'i 'a e hingoa 'o e me'a na'á ne tohó 'i he'ene la'i pepá. Hili iá pea paasi atu 'a e me'a 'oku fa'o ai 'a e

‘ū la‘i pepá ki he toko taha hono hokó. ‘I he hili hono ma‘u ‘e he toko taha kotoa pē ha faingamālie ke toho, toe kamata mei he toko taha fika ‘uluakí pea fekau ke ne toe toho ha la‘i pepa ‘e taha.

Kapau ‘e toho‘i hake ‘e ha taha ia ha me‘a na‘á ne ‘osi siakale‘i ‘i he‘ene lisí, ‘okú ne tafoki leva ki he toko taha ‘i hono tafa‘aki to‘ohemá ‘o pehē ange, “ ‘Oku ‘ikai ke u fiema‘u ‘eni ia ‘e au—Te ke fiema‘u ia?” ‘E hanga leva ‘e he toko taha ko ‘eni ‘i hono tafa‘aki to‘ohemá ‘o siakale‘i ‘a e me‘a ko ‘ení ‘i he‘ene lisí. Pea kapau leva ‘oku ‘osi ma‘u ‘e he toko taha ‘i hono tafa‘aki to‘ohemá ia ‘a e me‘a ko ‘eni ‘i he‘ene lisí, ‘e tafoki leva ia ‘o fai ‘a e fehu‘i tatau ki he toko taha ‘i hono tafa‘aki to‘ohemá. Hokohoko atu pē kae ‘oua ke lava ‘e ha taha ‘o siakale‘i ‘a e me‘a ko ‘ení ‘i he‘ene lisí.

Mou fai pē ‘a e va‘ingá kae ‘oua leva ke hanga ‘e he toko taha kotoa pē ‘o siakale‘i ‘a e me‘a kotoa pē ‘i he‘ene lisí.

Kole ange ki ha taha ‘o e fānaú ke ne lau le‘o lahi ‘a e Saame 24:1.

- Ko e hā hono ‘uhinga ‘o e potu folofola ko ‘ení?

Fakamatala‘i ange koe‘uhí na‘e fa‘u ‘e Sīsū Kalaisi ‘a e māmaní ‘i he fakahinohino ‘a e Tamai Hēvaní, ‘oku ‘a kinaua ai ‘a e me‘a kotoa pē. ‘Okú na tāpuaki‘i kitautolu ‘i hono tuku ke tau faka‘aonga‘i ‘a e ngaahi me‘a na‘á na fakatupú. Pea ‘oku finangalo ‘a e Tamai Hēvaní mo Sīsū ke tau vahevahe ‘a e me‘a ‘oku tau ma‘ú mo e ni‘ihi kehé, kae tautautefito ki he taimi ‘oku tau ma‘u ai ‘o lahi hake ‘i he me‘a ‘oku tau fiema‘ú. Ko e vahevahé ko e founga ia ‘e taha te tau lava ai ‘o fakahā ‘a e ‘ofa ki he Tamai Hēvaní mo Sīsū pea mo fakahā ‘a e fakamālō kiate kinaua ‘i he me‘a kotoa pē kuó na foaki mai ma‘atautolú.

Ngaahi Fakamatala
Fakafolofolá mo e
Ngaahi Fakamatala
Fakahisitōliá

Fakamatala‘i ange na‘e fekau ki he Kāingalotu ‘i he ngaahi fuofua ‘aho ‘o e Siasí ke nau vahevahe mo e ni‘ihi kehé ‘a e me‘a ‘oku tāpuaki‘i ‘aki kinautolú. Pea na‘e ui ‘a e fekau ko ‘ení ko e fono ‘o e me‘a-tahá. Hanga ‘o hiki ‘a e fo‘i lea *me‘a-taha* ‘i he palakipoé. Fakamatala‘i ange ko hono ‘uhinga ‘o e me‘a-tahá ko hono fakatapai pe foaki ki ha taumu‘a toputapu. Ako‘i ki he fānaú ‘a e fono ‘o e me‘a-tahá, ‘o hangē ko hono fakamatala‘i atu ‘i he Tokāteline mo e Ngaahi Fuakava 42:30–39, 42, 53–55, 71–73, pea mo e fakamatala fakahisitōlia ko ‘ení.

‘I he taimi na‘e kamata fakatahataha mai ai ‘a e Kāingalotú ki ‘Ohaioó, na‘á ne ‘ilo‘i ai ‘oku nofo fakataha ha kāingalotu ‘o e Siasí ‘i ha faama ‘a ‘Aisake Mooli. Pea ne nau lau ‘i he Tohi Tapú, ‘a ia na‘e pehē ai na‘e hanga ‘e he kāingalotu ‘o e Siasí ‘i he taimi ‘o Sīsú ‘o vahevahe ‘a e me‘a kotoa pē ne nau ma‘ú mo e ni‘ihi kehé (vakai, Ngāue 2:44–45; 4:32), pea na‘a nau feinga ke mo‘ui hangē ko iá. Ka neongo ia, ne ‘ikai fa‘a lele lelei ‘a e fo‘i palani ko ‘ení. Hangē ko ‘ení, na‘e pehē ‘e ha tangata ia ‘o kapau ‘oku fevahevahe‘aki ‘a e me‘a kotoa pē, pea ‘oku sai pē ia ke ne kaiha‘asi ha uasi ‘a ha taha kehe. Pea na‘e fakatupu ‘ita ‘eni ki he toko taha na‘e ha‘ana ‘a e uasí. Na‘e fakatokanga‘i ai ‘e he Palōfitá, neongo ‘oku lelei ‘a e feinga ‘a e kaka‘i ni ke fevahevahe‘aki mo e ni‘ihi kehé, ka ‘oku ‘ikai tali ‘e he ‘Eikí ‘a ‘enau palaní. Ko ia ai na‘e lotu ‘a Siosefa ke ne ‘ilo‘i pe ko e hā e finangalo ‘o e ‘Eikí ke fai ‘e he kāingalotu ‘o e Siasí.

‘I he taimi na‘e fuofua a‘u atu ai ‘a e Palōfitá ki Ketilani ‘i ‘Ohaioó, na‘á ne ‘ilo‘i ai ‘oku nofo fakataha ha kāingalotu ‘o e Siasí ‘i ha faama ‘a ‘Aisake Mooli. Pea ne nau lau ‘i he Tohi Tapú, ‘a ia na‘e pehē ai na‘e hanga ‘e he kāingalotu ‘o e Siasí ‘i he taimi ‘o Sīsú ‘o vahevahe ‘a e me‘a kotoa pē ne nau ma‘ú mo e ni‘ihi kehé (vakai, Ngāue 2:44–45; 4:32), pea na‘a nau feinga ke mo‘ui hangē ko iá. Ka neongo ia, ne ‘ikai fa‘a lele lelei ‘a e fo‘i palani ko ‘ení. Hangē ko ‘ení, na‘e pehē ‘e ha tangata ia ‘o kapau ‘oku fevahevahe‘aki ‘a e me‘a kotoa pē, pea ‘oku sai pē ia ke ne kaiha‘asi ha uasi ‘a ha taha kehe. Pea na‘e fakatupu ‘ita ‘eni ki he toko taha na‘e ha‘ana ‘a e uasí. Na‘e fakatokanga‘i ai ‘e he Palōfitá, neongo ‘oku lelei ‘a e feinga ‘a e kaka‘i ni ke fevahevahe‘aki mo e ni‘ihi kehé, ka ‘oku ‘ikai tali ‘e he ‘Eikí ‘a ‘enau palaní. Ko ia ai na‘e lotu ‘a Siosefa ke ne ‘ilo‘i pe ko e hā e finangalo ‘o e ‘Eikí ke fai ‘e he kāingalotu ‘o e Siasí.

'I he hili ha ngaahi 'aho si'i mei hono ui 'o 'Etuete Pātīlisi ko e pīsope 'o e Siasí, na'e fakahā 'e he 'Eikí kia Siosefa Sāmita 'a e fono 'o e me'a-tahá (vakai, T&F 42:30–39, 42). Na'e fekau'i 'e he fono ko 'ení 'a e Kāingalotú ke nau fevahevahe'aki mo e nīhi kehé 'i ha founa maau. Pea na'e fai ai 'e he 'Eikí 'a e ngaahi fakahinohino ko 'ení:

1. Na'e pau ke fakatapui pe foaki 'e he Kāingalotú 'a 'enau koloá mo 'enau me'a kotoa pē ki he Siasí. Pea 'oku tokanga'i leva 'e he pīsopé 'a e ngaahi me'a fakatapui ko 'ení.
2. 'Oku fili 'e he pīsopé mo e taki 'i he fāmili taki taha 'a e koloa mo e me'a 'oku fiema'u ke ngāue'aki mo mo'ui'aki 'e he fāmilí. Pea 'e toki foaki leva 'e he pīsopé 'a e ngaahi fiema'u ko 'ení ki he fāmilí.
3. Ke ngāue mālohi 'a e ngaahi fāmilí ke feau 'enau ngaahi fiema'ú 'o faka'aonga'i 'a e ngaahi me'a na'e foaki kiate kinautolú. Pea 'i he hili 'enau fakakakato 'enau fiema'ú, te nau foaki leva ki he pīsopé 'a e ngaahi me'a kotoa pē 'oku lahi hake 'i he'enau fiema'ú ke tokoni'i 'a e masivá mo fakamālohia 'a e Siasí.

Na'e tokoni 'a e fono ko 'ení 'i hono fakatupulaki mo tokoni'i 'a e kāingalotu 'o e Siasí ke nau fetauhi'aki 'i he'enau nofo 'i 'Ohaiō 'i Mīsulí. Na'e foaki 'e he kakaí honau taimí mo e talēnití pea pehē ki he'enau pa'angá mo e me'a 'oku nau ma'ú koe'uhí ke lava 'o fakahoko 'a e ngāue fakafaifekaú, langa ha temipale, pea mo 'i ai ha me'akai mo ha feitu'u ke nofo ai 'a e Kāingalotu ne toki a'u atú. Neongo ne masiva 'a e meimei hono kotoa 'o e kakaí, ka 'i he taimi ne nau vahevahe ai 'a e me'a 'oku nau ma'ú, na'e lava ai ke fakalato 'a e fiema'u 'a e taha kotoa pē.

Na'e lava ke foaki 'a e kakaí ki he Siasí 'i he ngaahi founa lahi. Hangē ko 'ení, na'e tokoni 'a e taha kotoa pē ki hono langa 'o e Temipale Ketilaní. He na'e ngāue 'a e kakai tangatá 'i hono fai 'o e langá, kae tuitui 'e he kakai fefiné 'a e ngaahi vala ki he kau ngāue mo e puipui pea mo e kāpeti ki he temipalé. Na'e foaki mai 'e ha taha ha hoosi mo ha ongo pulu tangata. Na'e hanga leva 'e he Siasí 'o fakatau 'a e fanga manu ko 'ení pea faka'aonga'i 'a e pa'anga ko iá ki hono fakatau mai 'a e ngaahi nāunau langa fale ki he temipalé mo e me'akai ma'á e kau ngāue langá. Na'e ngāue ha fefine 'e taha ki hono lalanga 'i he fa'ahita'u māfaná hono kotoa ha fulufulu'i sipi pāuni 'e teau. Pea na'e tala ki he fe'finé ni ke ne tuku ha kongá 'o e fulufulu'i sipi ko 'ení ma'ana koe'uhí he na'á ne fu'u ngāue lahi, ka na'e 'ikai ke ne tuku ha fulufulu'i sipi lahi fe'unga ke ngaohi'aki hano sitōkeni. He na'á ne ongo'i 'oku fiema'u ia 'e he kau ngāue 'i he temipalé 'o lahi ange 'iate ia.

Na'e toko lahi 'a e kakai ne nau toe tokoni 'i he ngāue fakafaifekaú. Ne 'alu ha kakai tangata toko lahi 'o ngāue fakafaifekau, pea na'e tokoni leva 'a e kāingalotu kehé ki hono tokanga'i honau ngaahi fāmilí pea mo foaki kiate kinautolu 'a e me'akai mo e vala 'i he lolotonga 'enau 'alú. Na'e kole ange foki 'e he Palōfitá kia Sione E. Peisi ke ne 'alu 'o ngāue fakafaifekau ki Kānata. Ka na'e tala ange 'e Peisi he 'ikai te ne lava 'o 'alu he 'oku 'ikai hano kote ke ne tui, ko ia na'e to'o ai 'e he Palōfitá 'a hono koté 'o ne 'oange ia kiate ia.

Koe'uhí na'e fie ngāue mālohi mo fevahevahe'aki 'a e Kāingalotú 'i he me'a 'oku nau ma'ú, na'e lava ai ke tokanga'i 'a e kāingalotu 'o e Siasí mo ma'u 'e he Siasí 'a e pa'anga fe'unga ki he ngaahi taumu'a mahū'inga kehe, hangē ko hono fakatau ha kongá kekele 'i Mīsuli ke hoko ko ha 'api mo ha temipale. Na'e tupulaki 'a e fakamo'oni 'a e kāingalotú ki he mo'oni 'o e ongoongolelé 'i he'enau fetokoni'aki pea na'e toe fakamālohia ai 'a e pule'anga 'o e 'Otuá 'i he māmaní.

Na'e mo'ui taimi nounou 'aki pē 'e he kāingalotu 'o e Siasí 'a e fono 'o e me'a-tahá. 'E 'i ai 'a e 'aho 'e toe faka'aonga'i ai 'a e fono 'o e me'a-tahá, ka 'oku kole mai ke tau mo'ui'aki pē 'i he ngaahi 'ahó ni ha konga 'o e fonó ni. 'Oku 'ikai ke kole mai ke tau foaki 'a e me'a kotoa pē 'oku tau ma'ú ki he Siasí, ka 'oku kole mai ke tau totongi vahehongofulu mo foaki 'aukai. (Mahalo na'a fiema'u ke ke fakamatala'i ange ko e taimi ko ia 'oku tau 'aukai ai, 'oku kole mai ke tau foaki ki he Siasí 'a e pa'anga ko ia te tau mei fakamoleki ki he houakai 'e ua 'i he 'aho ko iá. Pea ko e foaki 'aukaí 'eni.) 'Oku faka'aonga'i leva 'a e vahehongofulu mo e ngaahi foaki 'aukaí ki hono tokanga'i 'o e kau masivá, langa 'o e ngaahi temipalé mo e falelotú, pea mo 'omai 'a e ngaahi me'a hangē ko he 'ū tohi lēsoni. 'Oku toe kole mai foki ke tau vahevahe hotau taimí mo hotau talēnití 'aki 'etau fai ha ngaahi me'a hangē ko hono fai ha lea pe faiako 'i he ngaahi kalasi Palaimelí. Pea 'oku tau fetokoni'aki 'i he'etau fevahevahe'aki ke langa hake 'a e pule'anga 'o e 'Otuá 'i he māmaní.

Ngaahi Fehu'i ke
Alea'i mo
Faka'aonga'i

Ako 'a e ngaahi fehu'i mo e ngaahi fakamo'oni folofola ko 'ení 'i ho'o teuteu'i ho'o lēsoní. Pea ke faka'aonga'i 'a e ngaahi fehu'i ko ia 'okú ke ongo'i 'e tokoni lelei ki he fānaú ke mahino kiate kinautolu 'a e folofolá pea mo faka'aonga'i 'a e ngaahi tefito'i mo'oni 'o e ongoongoleléi 'i he'enau mo'uí. 'E tokoni ho'o lau mo alea'i mo e fānau 'i he kalasí 'a e folofolá koe'uhí ke nau ma'u ha 'ilo fakafo'ituitui 'oku lahi angé.

- Ko e hā hono 'uhinga ne tuku ai 'e he 'Eikí ki he kau fuofua kāingalotu 'o e Siasí 'a e fono 'o e me'a-tahá? (T&F 42:30, 34–35.) Ko e hā 'a e me'a na'e fai 'e he kāingalotú ke muimui ai ki he fonó ni? (T&F 42:31–33.) Ko e hā 'a e me'a na'e faka'aonga'i ki ai 'a e pa'anga mo e koloa makehe mei he me'a 'oku nau fie ma'ú? 'Oku anga fēfē 'a e kole ki he kāingalotu 'o e Siasí ke nau tokoni 'i hono langa 'o e ngaahi falelotu 'o e Siasí mo e temipalé? ('I he totongi vahehongofulu.) 'Oku anga fēfē 'a hono kole mai ke tau tokoni ki he masivá mo e tukuhāusiá? ('I he ngaahi foaki 'aukaí pea mo e ngaahi foaki kehé; vakai, 'ekitiviti fakatupulaki 1 mo e 2.)
- Ko e fē 'a e feitu'u na'e tuku ai 'e he Siasí 'a e 'ū me'a na'e foaki atu 'e he Kāingalotú? (T&F 42:34.) Ko hai na'á ne fatongia'aki hono tānaki mo tokanga'i 'o e ngaahi me'a ni? (Ko e pīsopé.) Fakamatala'i ange 'oku kei faka'aonga'i pē 'e he Siasí 'a e ngaahi fale tuku'anga koloa 'a e pīsopé 'i he ngaahi 'ahó ni. Pea 'oku fonu 'i he ngaahi fale tuku'anga koloa ko 'ení 'a e me'akai mo e ngaahi me'a na'e foaki pe fakatau mai 'e he Siasí. 'Oku lava leva 'e he kāingalotu 'o e Siasí 'a ia 'oku 'ikai ke nau ma'u 'a e me'a 'oku nau fiema'ú ke nau 'alu ki he pīsopé ke 'omai ha ngaahi me'a mei he ngaahi fale tuku'anga koloa ko 'ení.
- Ko e hā 'a e me'a na'e fakahā 'e he 'Eikí ki he Kāingalotú fekau'aki mo e mahu'inga 'o e ngāué? (T&F 42:42.) Ko e hā hono 'uhinga 'oku mahu'inga ai ke ngāue mālohi 'a e kakaí ki he me'a 'oku nau ma'ú? Ko e hā 'a e ngāue 'okú ke fai ke tokoni ki ho fāmilí? Ko e hā 'a e ngāue 'okú ke fai ke tokoni ki he Siasí? Ko e hā mo ha toe me'a te ke lava 'o fai?
- Ko hai na'á ne foaki atu 'a ho talēnití? 'E anga fēfē ha'o vahevahe ho taimí pe talēnití mo e ni'ihí kehé? (Vakai, 'ekitiviti fakatupulaki 1.)
- 'Oku mou pehē ko e hā hono 'uhinga ne fie vahevahe ai 'e he Kāingalotú 'a e me'a 'oku nau ma'ú, neongo na'e 'ikai ke fu'u lahi? Ko hai 'oku tau ngāue ki ai, 'i he taimi 'oku tau tokoni'i ai 'a e ni'ihí kehé? (T&F 42:31, 38; Mōsaia 2:17.)

‘Oku anga fēfē hono fakahā ‘e he’ete vahevahe ‘a e me’a ‘okú te ma’ú ‘okú te ‘ofa ki he Tamai Hēvaní mo Sīsū Kalaisi? Ko e hā ‘a e fa’ahinga ongo ‘okú ke ma’u ‘i he taimi ‘okú ke vahevahe pe tokoni ai ki ha taha kehe? (Vakai, ‘ekitiviti fakatupulaki 1.)

Ngaahi ‘Ekitiviti Fakatupulakí

Te ke lava ‘o faka’aonga’i ha taha pe lahi hake ‘o e ngaahi ‘ekitiviti ko ‘ení ‘i he fa’ahinga taimi pē lolotonga ‘a e lēsoní pe ko ha fakamanatu lēsoni, fakamatala fakanounou ‘o e lēsoní, pe tukupā ‘o e lēsoní.

1. Hanga ‘o tā ha fo’i kōlomu ‘e tolu ‘i he palakipoé mo fakahingoa ia ko e *Taimi, Talēniti*, mo e *Koloa* ke tokoni’i ai ‘a e fānaú ke mahino kiate kinautolu ‘a e ngaahi founa te nau lava ai ‘o fevahevahe’aki mo e ni’ihi kehé. Tala ange ki he fānaú ko hono ‘uhinga ‘o e “koloá” ko e pa’anga mo e ngaahi me’a ko ia ‘oku nau ma’ú.

Tokoni’i ‘a e fānaú ke nau hiki ‘i lalo ‘i he fo’i lea taki taha ‘a e ngaahi founa ‘oku fevahevahe’aki ai ‘e honau fāmílí ‘a e me’a ‘oku nau ma’ú ke tokoni’i ‘a e ni’ihi kehé pea mo langa hake ‘a e Siasí. Hangē ko ‘ení, te nau lava ‘o hiki ‘i lalo he “koloá” ‘a e vahehongofulu, ngaahi foaki ‘aukai, ngaahi foaki ngāue fakafai’aukaú, pea mo e me’akai mo e vala ‘oku foaki ki he masivá. Te nau lava lea ‘o hiki ‘i lalo he “taimí” ‘a e pou’ou’i ‘enau mātu’á ‘i honau ngaahi fatongia faka-Siasí, tokanga’i ‘a e pēpē kae ‘alu ‘enau mātu’á ki he tempalé, kau ‘i ha ngāue-’ofa ‘a e Siasí, pea ‘a’ahi ki ha taha ‘a ia ‘oku si’i nofo toko taha. Te nau lava lea ke hiki ‘i lalo he “talēniti” ‘a e lea ‘i he houalotu Palaimelí pe sākalamēniti, tā ha me’alea pe hiva ke fiefia ai ‘a e ni’ihi kehé, pea mo fai ha teuteu ki ha ‘ekitiviti ‘a e Siasí.

Tokoni’i ‘a e fānaú ke mahino kiate kinautolu ‘oku ‘i ai ‘a e ngaahi founa lahi te nau lava ai ‘o vahevahe mo e ni’ihi kehé, tatau ai pē pe ‘oku ‘ikai ke nau ma’u ha pa’anga fe’unga pe ngaahi koloa lahi. Mahalo te ke fie ‘oange ki he tamasi’i pe ta’ahine taki taha ha peni vahevahe mo ha la’i pepa pea fekau ke nau hiki hifo ha founa ‘e taha te nau lava ai ‘o vahevahe ha taimi pe ha talēniti ‘i he lolotonga ‘a e uiké.

2. Tokoni’i ‘a e fānaú ke mahino kiate kinautolu ‘a e founa ‘oku faka’aonga’i ai ‘a e ngaahi foaki ‘aukaí. Fakamatala’i ange ‘oku lava ‘e he pīsopé ‘o faka’aonga’i ‘a e ngaahi foaki ‘aukaí ke foaki ai ha me’akai, fale nofo’anga, vala, mo e tokoni fakafalemahaki ki he masivá mo e tukuhāusiá. Te ke lava ‘o fehu’i ki mu’a ki ho’o pīsopé ‘a e founa ‘oku faka’aonga’i ai ‘a e ngaahi foaki ‘aukaí ‘i ho uōtí peá ke vahevahe lea ‘a e fakamatala ko ‘ení mo e fānaú. Pe te ke vahevahe ‘a e fakamatala ko ‘ení ki he founa ‘oku faka’aonga’i ai ‘a e ngaahi foaki ‘aukai ‘e ni’ihi:

Tuku kehe ‘a e ‘aukai anga-maheni ‘i he Sāpate ‘aukaí, ‘oku fa’a fakahoko ‘e he kāingalotu ‘o e Siasí ‘i he taimi ‘e ni’ihi ha ‘aukai makehe ke tokoni’i ‘a e kakai masiva ‘i he māmaní. ‘Oku faka’aonga’i lea ‘a e ngaahi foaki ‘aukai ‘oku ma’u ‘i he ngaahi ‘aukai ko ‘ení ki he ngaahi me’a lahi. ‘Oku faka’aonga’i ha ni’ihi ‘o e pa’anga ko ‘ení ke fai ha huhu malu’i ‘o e fānaú ‘i ‘Afiliká koe’uhí ke malu’i kinautolu mei he ngaahi mahakí. Pea ko e ni’ihi ‘o e pa’anga ko ‘ení ‘oku foaki ia ki ha kakai ‘i he konga ‘e taha ‘o ‘Afilika ke tokoni ke kumi’aki ha vai ma’a ke inu ai ‘a e koló. Na’e toe ‘ave foki ha pa’anga ki he kau faama ‘o Kwatemalá ke nau ako ai ki he founa ke nau utu ai ha me’akai lelei ke fafanga’aki honau

fāmilí mo 'enau fanga manú. 'Oku toe faka'aonga'i foki 'a e pa'anga mei he ngaahi foaki 'aukaí ki hono fai ha tokoni fakafaito'o mo fakanifo ki he kakai ko ia 'oku 'ikai ke nau ma'u ha ngaahi faingamālie ke faito'o 'e ha toketaá pe toketā nifó, pea 'oku toe faka'aonga'i foki ki hono tokoni'i 'a e kakai ne nau mo'ua 'i he ngaahi faingata'a'ia fakanatula, hangē ko e mofuiké pe tāfeá. Pea 'oku toko lahi 'a e kakai 'oku tāpuaki'i 'i hono foaki mo ma'u 'a e ngaahi foaki 'aukaí. (Vakai, Thomas S. Monson, in Conference Report, Siulai 1991, pp. 65–67; pe *Ensign*, Mē 1991, pp. 48–49.)

3. Fai 'a e ngaahi fo'i talanoa ko 'ení 'a ia na'e fai 'e Palesiteni Tōmasi S. Monisoni, 'a ia ko ha mēmipa 'o e Kau Palesitenisī 'Uluakí, fekau'aki mo e fānau 'oku fevahevahe'akí. Kole ange ki ho kalasí ke nau fakafanongo fakalelei pea mateuteu ke tala atu 'i he hili ho'o talanoá 'a e founa na'e vahevahe ai 'e he fānau ko 'ení honau taimí, talēnití, pe koloá.

a. 'I he taimi na'e kei tamasi'i ai 'a Tōmasi S. Monisoní, na'e tātānaki 'e he'enau kalasi Lautohi Faka-sāpaté ha pa'anga ke fai ha'anau paati lahi. Ne fu'u fiefia 'a e fānau 'i he keke, kukisi, pai, mo e 'aisikilimi 'e fakataumai 'aki 'a e pa'angá. Ka ne nau 'ilo'i ha founa mahu'inga ange ke faka'aonga'i ki ai 'enau pa'angá:

“He 'ikai ngalo 'i ha taha 'iate kimautolu 'a e pongipongi 'ao'aofia ko ia 'i Sānuali 'i he taimi na'e fakahā mai ai 'e he'emau faiakó kuo mālōlō ha fa'e 'a ha taha 'o 'emau kalasí. Ne mau fakakaukau ki he'emau fa'eé pea mo e lahi 'o honau mahu'inga kiate kimautolú. Pea ne mau ongo'i kaungā-mamahi mo Pili Tevenipooti (Billy Devenport) 'i he mole lahi ko 'eni kuo hoko kiate iá.

“Ko e lēsoni 'i he Sāpate ko 'ení na'e to'o ia mei he tohi Ngāu'é, vahe 20, veesi 35: 'Manatu'i 'a e lea 'a e 'Eiki ko Sisuú, 'i he'ene pehē, 'Oku monū'ia lahi hake 'a e foaki atu 'i he ma'u 'a e foaki maí.' Na'e fu'u mateuteu 'aupito 'a e lēsoni pea 'i hono faka'osingá, ne lea ['emau faiakó] 'i he tu'unga fakapa'anga 'oku 'i ai 'a e fāmilí 'o Pilí. Ko ha taimi nounou fakapa'anga 'eni; pea si'isi'i 'a e pa'angá. Ko ia ai na'a ne fehu'i mai kiate kimautolu mo ne malimali, “E anga fēfē ha'amou fie muimui 'i he akonaki ko 'eni 'a e 'Eiki? 'E anga fēfē ha'amou ongo'i kapau te mou 'ave fakakalasi ho'omou pa'anga ki he pātí ki he fāmilí Tevenipootí ko e fakahā ho'omou 'ofá?’ Ne mau lototaha kotoa ki he fili ko 'ení. Pea ne mau lau fakalelei 'emau sēniti taki taha pea mau fakataha'i 'a e kátoa 'o e pa'angá ki ha sila lahi.

“Te u manatu'i ma'u pē 'a e ki'i falukunga kakai ne nau luelue atu 'i he ngaahi poloka 'e tolu 'o a'u atu ki he 'api 'o Pilí, fe'iloaki mo ia, hono ta'oketé, tuofāfiné pea mo e tangata'eiki. Pea na'e ongo foki 'a e pulia 'a e fine'eiki. Te u manatu'i ma'u pē 'a e lo'imata na'e hā mei he fofonga 'o e taha kotoa pē na'e 'i a'i 'i hono foaki atu 'a e sila hinehina 'oku 'i ai 'emau pa'anga ki he pātí mei he nima 'o 'emau faiakó ki he nima fiema'u tokoni 'o ha tamai loto-mamahi. Na'e hangē pē 'oku mau punopuna atu 'i he'emau foki atu ki falelotú he na'e fonu homau lotó 'o hangē ko ia na'e te'eki ai ke mau a'usiá, pea toe kakato ange foki 'emau fiefiá mo 'emau mahinó. Pea na'e hanga 'e he ki'i ngāue faingofua ko 'eni 'o e anga-'ofá 'o fakataha'i kimautolu ke mau taha pea ne mau ako mei he me'a ne mau a'usiá 'okú te mohu tāpuekina ange 'i he'ete foaki 'i he ma'u maí” (i he Lipooti Konifelenisi 'o Siulai 1992, pp. 81–82).

e. "Na'a ku manako 'aupito 'i he peisipoló 'i he'eku kei tikoní. . . . Na'a ku fa'a va'inga peisipolo mo hoku kaungā-me'a 'i ha ki'i hala fāsi'i 'i mui 'i he va'aha

'o e ngaahi fale nofo'anga na'a mau nofo ai. Na'e vāvāofi 'aupito 'a e tu'u 'a e ngaahi falé, ka na'e sai pē ia kapau te te taa'i hangatonu pē ki mu'a 'a e fo'i pulú. Ka kapau te te taa'i 'a e fo'i pulú ki he feitu'u fakato'omata'ú, kuo pau pē ke 'i ai ha me'a 'e hoko ai. He na'e nofo ai ha fine'eiki na'a ne fa'a nofo ma'u pē 'o sio 'i he'emaui va'ingá, pea ko e taimi pē 'e tō atu ai ha fo'i pulu ki hono 'apí, pea 'e lele mai leva 'ene fu'u kulií 'o to'o 'a e fo'i pulú 'o 'ave kia Sainasi (Shinas) 'i he'ene fakaava mai 'a e matapaá. Hili iá pea foki atu leva 'a Sainasi ki loto 'o fa'o fakataha 'a e fo'i pulu ko iá mo e ngaahi pulu kehe kuó ne tauhi ai. . . . Na'e 'ikai ha taha 'iate kimautolu 'e sai'ia 'ia Sainasi, pea na'e lahi 'emaui lea kovi kiate iá. . . .

“Na'a ku hanga 'o fu'ifu'i 'a e musie 'i homau 'apí 'i ha efiafi 'e taha, pea na'a ku ngāue'aki pē ha housi vai 'o pukepuke pē 'i he'eku fu'ifu'i 'a e musie, he ko e founa ia na'e ngāue'aki 'i he taimi ko iá. Na'a ku fakatokanga'i ai 'oku kamata ke mae 'a e musie 'i he 'apí 'o Sainasi. Na'e 'ikai te u 'ilo'i 'a e me'a na'e hoko kiate aú, ka na'a ku hanga 'o fu'ifu'i mo e musie 'i hono 'apí 'i ha ngaahi miniti si'i. Na'a ku fu'ifu'i ia 'i he efiafi kotoa pē, pea na'a ku hanga 'o tafi mo e lau'i 'akau maté mei hono 'apí 'i he a'u ki he fa'ahita'u fakatōlaú, 'o fokotu'u ia 'i he ve'ehalá ke tutu pe hiko. Na'e 'ikai te u sio kia Sainasi 'i he fa'ahita'u māfana kotoa ko iá. Pea na'e 'ikai te mau toe va'inga peisipolo 'i he taimi ko 'ení. He kuo 'ikai ke toe 'i ai ha'amaui fo'i pulu peisipolo, pea 'ikai te mau ma'u ha pa'anga ke toe fakatau mai 'aki ha fo'i pulu.

“ 'I ha efiafi 'e taha, na'e hanga 'e Sainasi 'o fakaava mai 'a hono matapaá 'o ne kamo mai ke u . . . 'alu ange ki hono falé. . . . Na'a ne fakaafe'i au ke u hū ange ki hono loki talanoá, peá ne kole mai ke u tangutu hifo 'i ha sea molū. Na'a ne hū atu leva ki peito 'o ne foki mai mo ha puha 'oku fonu 'i he pulu peisipoló mo e pulu sofopoló, pea ko ha ngaahi pulu ia na'a ne tānaki 'i ha ngaahi fa'ahita'u lahi. Ko ia na'a ne hanga leva 'o foaki mai 'a e puha ko 'ení kiate au, pea 'oku 'ikai ko e me'a mahu'ingá 'a 'ene me'a'ofá, ka ko hono le'ó. Ko 'eku 'uluaki mamata ia ki ha fofonga malimali 'a Sainasi, pea na'a ne pehē mai kiate au, “E Tomi, 'oku ou 'oatu 'a e ngaahi fo'i pulu ko 'ení ma'au, pea 'oku ou fie fakamālō atu foki koe'uhí ko ho'o 'ofa mai kiate aú.” Na'a ku fakamālō ange foki kiate ia, peá u foki mei hono 'apí kuó u hoko ko ha tamasi'i lelei ange, 'i he hili 'eku hū atu ki hono falé. 'Oku 'ikai te ma kei hoko ko ha fili he taimí ni, ka 'okú ma hoko he taimí ni ko ha ongo kaume'a” (i he Lipooti Konifelenisi, Siulai 1991, pp. 72–73).

- f. “Na'a ku mamata 'i ha pongipongi Sāpate 'e taha 'i ha fale 'oku tauhi ai 'a e kakai vaivaí . . . , ki ha foaki 'o ha me'a'ofa faka'ofa'ofa 'e ha finemui, 'i he'ene faka'aonga'i hono talēniti mūsiká ke fakafiefia'i 'aki 'a e kau tangata mo e kau fefine toulekeleka tukuhāusiá. . . .

“Na'e lōngonoa 'a e kau fanongo ko 'eni na'a nau nofo pē mei honau ngaahi sea fakasālioté, 'i he to'o hake 'e he finemui 'a 'ene vaioliní 'o tā ha fasi mālie 'aupito. Na'e 'osi 'a 'ene tā 'a e fasi, pea pehē mai ai 'e ha taha 'o e kakai toulekeleká, “E ta'ahine, ko e fasi faka'ofa'ofa mo'oni ia.” Na'e kamata leva ke ne pasipasi ke fakahā 'ene mālie'ia. Na'e kamata ke kau mai mo ha taha 'i he pasipasí, pea kau mai mo ha toko taha, 'o hokohoko atu ai 'o a'u ki he kau kotoa 'a e kakaí 'i he pasipasí.

“Na'a ku hū fakataha mai mo e finemui ko iá mei he falé. Na'a ne pehē mai kiate au, 'Na'e te'eki ke lelei pehē 'eku tā vaioliní 'i ha taimi. 'Oku te'eki teu ongo'i fiefia pehē 'i ha taimi” (i he Lipooti Konifelenisi, Siulai 1991, p. 89).

4. Tokoni'i 'a e fānaú ke nau ako ma'uloto 'a e Tokāteline mo e Ngaahi Fuakava 42:38. Pea mou alea'i mo e fānaú 'a e 'uhinga 'o e potu folofola ko 'ení.
5. Hiva'i pe lau 'a e fakalea 'o e "Ke Mou Fe'ofa'aki" (*Tohi Hiva 'a e Fānaú*, p. 136), "Feitu'u 'oku ai e 'Ofá" (*Tohi Hiva 'a e Fānaú*, p. 138), pe " 'Oku ou Feinga ke Hangē ko Sīsuú" (*Tohi Hiva 'a e Fānaú*, p. 78).

Faka'osí

Fakamo'oní	<p>Vahevahe mo e fānaú 'a ho'o ngaahi ongo fekau'aki mo e ngaahi tāpuaki kuo foaki atu 'e he Tamai Hēvaní mo Sīsū Kalaisi kiate koé. Pea fakahā ho'o faka'amu ke vahevahe 'a e ngaahi tāpuaki ko 'ení mo e ni'ihi kehé, mahalo te ke fie tala ange ha taimi na'á ke vahevahe ai ia mo ha taha pe ne nau vahevahe ai ia mo koe.</p> <p>Fakamamafa'i 'a e mahu'inga 'o hono vahevahe pe fakatapui 'e he fānaú honau taimí, talēnití, mo e koloá ke tokoni'i 'a e ni'ihi kehé pea mo tokoni'i 'a e Siasí ke hokohoko atu 'ene tupulaki 'i he māmaní.</p>
Laukonga 'oku Fokotu'u Atu ke Fai mei 'Apí	<p>Fokotu'u ange ki he fānaú ke nau ako 'a e Tokāteline mo e Ngaahi Fuakava 42:34–39 'i 'api ke hoko ia ko ha fakamanatu 'o e lēsoni ko 'ení.</p>
Me'a 'oku Fokotu'u Atu ke Vahevahe mo e Fāmilí	<p>Poupou'i 'a e fānaú ke nau vahevahe mo honau fāmilí ha konga pau 'i he lēsoní, hangē ko ha fo'i talanoa, fehu'i pe 'ekitiviti 'i he lēsoní, pe ko hono lau mo honau fāmilí 'a e "Laukonga 'oku Fokotu'u Atu ke Fai mei 'Apí".</p> <p>Fakaafe'i ha taha 'o e fānaú ke ne fai 'a e lotu tukú.</p>

Ko Hono Ako'i 'o e Kāingalotú ke nau 'Ilo'i 'a e Leleí mo e Kovi

Lēsoni
19

Taumu'á

Ke ako'i ki he fānaú 'a e founa ke nau 'ilo'i ai mo fekumi ki he ngaahi me'a-foaki totonu 'o e Laumālié pea 'ikai kākāa'i kinautolu 'e he tēvoló.

Teuteú

1. Ako 'i he fa'a lotu 'a e ngaahi fakamatala fakahisitōlia 'oku 'oatu 'i he lēsoni ko 'ení; Tokāteline mo e Ngaahi Fuakava 50:1–9, 17–24, 31 pea mo e Molonai 7:15–17 (founa ke fakafaikehekehe'i ai 'a e ngaahi me'a-hā-mai 'oku mo'oní mei he me'a-hā-mai 'oku halá); pea mo e Tokāteline mo e Ngaahi Fuakava 46:7–26, 32–33 (ngaahi me'a-foaki fakalaumālié). Hili iá peá ke ako 'a e lēsoní mo ke fili pe 'e anga fēfē ho'o ako'i ki he fānaú 'a e ngaahi fakamatala fakafolofolá mo e ngaahi fakamatala fakahisitōliá. (Vakai, "Teuteu'i ho'o Lēsoní," pp. vi–vii, mo e "Ako'i 'o e Ngaahi Fakamatala Fakafolofolá mo e Ngaahi Fakamatala Fakahisitōliá," pp. vii–ix.)
2. Laukonga 'oku tānaki atú: *Ngaahi Tefito'i Mo'oni 'o e Ongoongolelei* (31110 900), vahe 22.
3. Fili 'a e ngaahi fehu'i fealēlea'aki mo e ngaahi 'ekitiviti fakatupulaki ko ia 'e fakakau mai ai 'a e fānaú pea mo tokoni'i lelei kinautolu ke nau a'usia 'a e taumu'a 'o e lēsoní.
4. Ngaahi nāunau 'oku fiema'ú:
 - a. Tokāteline mo e Ngaahi Fuakava ma'á e tamasi'i pe ta'ahine taki taha.
 - e. Tohi 'a Molomona.
 - f. Ko ha tatau loi 'o ha me'a hangē ko ha pa'anga va'inga, ko ha fo'i "siueli", pe ko ha matala'i 'akau pepa.

Fokotu'u ki he Founa Fai 'o e Lēsoní

Ekitiviti ke Takiaki'i
'Aki e Tokangá

Fakaafei ha taha 'o e fānaú ke ne fai 'a e fua lotú.

Faka'alí'ali 'a e 'ū tatau loi 'o e ngaahi me'a na'á ke ha'u mo iá pea fakamatala'i ange ko ha me'a loi pē 'a e 'ū me'a ko 'ení, 'a ia ko ha tatau ia 'o ha 'ū me'a mo'oni.

- Ko e fē me'a 'okú ke fie ma'ú—ko e tatau loi ko 'ení pe ko e me'a mo'oni?
Ko e hā hono 'uhingá?

Fakamahino'i ange 'oku fa'a si'isi'i ange 'a e totongi ki he 'ū tatau loi 'o ha me'a 'i he mahu'inga 'o e me'a mo'oni. Fakamatala'i ange ko ha taha loi 'a Sētane he 'okú ne feinga ke kākāa'i kinautolu 'aki 'a e ngaahi 'ata loi 'o e ngaahi me'a kuo foaki mai 'e he Tamai Hēvaní pea mo Sisū Kalaisí. Pea 'okú ne fai 'eni koe'uhí 'okú ne fiema'ú ke tau muimui kiate ia kae 'ikai ko e Tamai Hēvaní mo Sisū. Hanga 'o vahevahe ange ha ni'ihi 'o e ngaahi sipinga 'o e fakatātā loi 'a Sētané, 'o hangē ko e ngaahi me'a ni:

Ngaahi Me'a 'a e 'Otuá

Ngaahi mūsika pe faiva fakatupulakí
Folofolá mo e ngaahi tohi lelei
'Ofa 'i he husepānití mo e uaifí
Fai hotau lelei tahá

Ngaahi 'Ata Loi 'a Sētané

Ngaahi mūsika pe faiva ta'efe'ungá
Ngaahi tohi koví
Anga-'ulí
Feinga ke lelei ange 'i ha toe taha

Fakamatala'i ange 'oku feinga 'a Sētane ke fakaloto'i kinautolu 'oku lelei ange 'ene ngaahi fakatātā loí 'i he ngaahi me'a 'a e 'Otuá. Mahalo 'e faingofua ange ke tala 'a e faikehekehe 'i he me'a loi 'okú ke faka'alí'alí mei he me'a mo'oní, ka 'oku fu'u faingata'a ke fakafaikhekehe'i 'a e ngaahi 'ata loi 'a Sētané. Fakamatala'i ange 'e ako 'e he fānaú 'i he lēsoni ko 'ení ki he founa te nau lava ai 'o 'ilo'i 'a e ngaahi 'ata loi 'a Sētané pea ke faka'ehi'ehi mei hono kākāa'i kinautolú.

Ngaahi Fakamatala
Fakafolofolá mo e
Ngaahi Fakamatala
Fakahisitōliá

Ako'i ki he fānaú 'a e faikehekehe 'i he ngaahi me'a-foaki fakalaumālie 'oku mo'oní mo e ngaahi me'a-foaki fakalaumālie 'oku halá pea mo e founa mo e 'uhinga 'oku nau fekumi ai ki he me'a-foaki 'o e Laumālié, 'o hangē ko hono fakamatala'i atu 'i he fakamatala fakahisitōlia ko 'ení pea mo e folofola 'oku hiki atu 'i he kongá "Teuteú".

'E Lava ke Fai 'e Sētane ha Ngaahi Mana mo e Ngaahi Me'a-foaki Fakalaumālie

Fakamatala'i ange na'e a'usia 'e he kāingalotu 'o e Siasí 'i he fuofua taimi 'o e Siasí ha ngaahi mana lahi. Ko hono 'uhinga na'e hoko ai 'a e ngaahi mana ko 'ení ko e ngaahi me'a-foaki fakalaumālie na'e foaki 'e he 'Eikí ki he kāingalotu 'o e Siasí. Mou fakamanatu mo e fānaú 'a e ngaahi mana mo e ngaahi me'a-foaki fakalaumālie ne mou alea'i 'i he ngaahi lēsoni ki mu'á, hangē ko e mamata 'a e Palōfita ko Siosefa Sāmitá mo e Kau Fakamo'oni 'e Toko Tolú ki he 'āngelo ko Moloná; ko e lava 'o liliu 'e he Palōfitá 'a e Tohi 'a Molomoná ki he lea faka-Pilitāniá mei he lea motu'a faka-'Isipité, 'a ia ko ha lea na'e 'ikai ke ne 'ilo'i; pea mo e ngaahi fakahā na'e tuku 'e he 'Eikí fekau'aki mo e founa 'oku totonu ke fokotu'u'aki 'a e Siasí pea mo e founa 'oku totonu ke mo'ui'aki 'e he kāingalotú. Fakamahino'i ange ne 'ikai a'usia 'e he kāingalotu 'e ni'ihi 'a e ngaahi mana fakafo'ituituí, ka na'e tāpuaki'i kinautolu 'aki 'a e me'a-foaki fakalaumālie 'o e tui 'i he me'a na'e a'usia 'e he kakai kehé. Pea na'e hanga 'e he ngaahi me'a-foaki fakalaumālie mei he 'Eikí 'o fakatupulaki 'a e kāingalotu 'o e Siasí pea mo fakakau mai ai 'a e kakai tokolahi ki he Siasí.

Na'e ha'u ai ha tangata malanga Metotisi 'i he fa'ahita'u matala 'o e ta'u 1831 ko 'Ēsela Pooti ki Ketilani mo ha falukunga kakai na'e kau ai 'a Sione Sionisoni mo hono uaifi ko 'Elisa. Na'e 'ikai lava 'a 'Elisa 'o hiki hono nimá he na'e mamatea. Pea na'e fehu'i ange 'e he kaka'i ni 'i he'enau fepōtalanoa'aki mo Siosefa Sāmitá pe 'oku lava nai 'e ha taha 'i māmani 'o fakamo'ui 'a e nima 'o 'Elisá. 'I he hili mei ai ha taimi nounou, ne ala atu 'a e Palōfitá ki he nima 'o 'Elisá peá ne lea le'o s'i pē, " 'E fefine, 'oku ou fekau'i koe 'i he huafa 'o e 'Eiki ko Sīsū Kalaisí ke ke sai." Hili 'ení na'e ofo 'a e taha kotoa pē 'i he lava 'e 'Elisa Sionisoni ke hiki hono nimá. Pea 'i he 'aho hono hokó na'á ne tau ai 'ene fuofua foó 'i he uaea tau foó ta'e 'i ai ha mamahi talu 'eni 'a e ta'u 'e ono (*History of the Church*, 1:215–16). Na'e hanga 'e he mana ko 'ení 'o tataki atu 'a 'Ēsela Pooti mo ha kau mēmipa 'e ni'ihi 'o e fāmili Sionisoní ke kau ki he Siasí.

Na'e 'ikai sai'ia 'a Sētane ke mamata ki he tupulaki 'a e Siasí, ko ia na'á ne ngāue mālohi ke ta'ofi 'ene tupulakí. Pea ko e taha 'o 'ene ngaahi founa ko

'ene fa'ifa'itaki 'a e ngaahi me'a-foaki fakalaumālie na'e foaki ki he kāingalotu 'o e Siasí 'e he 'Eikí. Na'á ne fai 'eni koe'uhi ke ne kākaa'i 'a e kakaí pea mo fakahee'i kinautolu mei he Siasí.

Na'e pehē 'e ha kakai 'e ni'ihī 'i he lolotonga 'a e ta'u 'uluaki 'o hono fokotu'u 'o e Siasí 'oku nau ma'u ha ngaahi fakahā ma'á e Siasí, 'o hangē ko ia 'oku fai 'e he Palōfitá (vakai, lēsoni 15). Na'e pehē 'e ha kakai ia 'e ni'ihī ne nau mamata 'i ha ngaahi vīsone pe hoko ha ngaahi me'a faikehe kiate kinautolu. Na'e fakatokanga'i 'e Pa'ale P. Palati 'oku hā mei he fofonga 'o e kakai 'e ni'ihī 'a e mata faikehe pea hangē 'oku nau pongiá. Na'e hanga 'e he ni'ihī ia 'o mio'i honau sinó pe fakamāfihungatāmaki pea hangē 'oku nau hamú. Pea pehē 'e he ni'ihī ne nau ma'u 'a e ngaahi vīsone mo e ngaahi fakahā 'a ia 'oku tatau mo e ngaahi akonaki mo e laumālie 'o e ongoongoleléi.

Neongo ne ma'u 'e ha kakai 'e ni'ihī 'a e ngaahi fakahā mo e vīsone mei he 'Eikí, na'e ongo'i 'e Pa'ale P. Palati mo e kau taki kehe 'o e Siasí 'oku 'ikai ha'u 'a e ngaahi me'a faikehe 'oku nau mamata 'oku hokó mei he 'Eikí. Ko ia ne nau kole kia Siosefa Sāmita ke ne fehu'i ki he 'Eikí fekau'aki mo e ngaahi me'á ni. 'Oku hā 'a e tali na'e ma'u 'e Siosefa mei he 'Eikí 'i Mē 'o e ta'u 1831 'i he Tokāteline mo e Ngaahi Fuakava vahe 50.

Ko e Founa ke Fakafaikehekehe'i 'Aki 'a e Ngaahi Me'a-foaki Fakalaumālie 'oku Halá mei he Me'a-foaki Fakalaumālie 'oku Totonú

'Oku fakamatala'i mai 'e he 'Eikí 'i he Tokāteline mo e Ngaahi Fuakava 50:1–9 'a e ngaahi me'a-foaki fakalaumālie hala 'oku hokó pea 'oku ha'u ia meia Sētane. Alea'i mo e fānaú 'a e 'uhinga 'oku faka'aonga'i ai 'e Sētane 'a e ngaahi me'a-foaki loí (vakai, v. 3).

Alea'i mo e fānaú 'a e founa 'e lava ai 'e he kāingalotu 'o e Siasí 'o fakafaikehekehe'i 'a e ngaahi me'a-foaki fakalaumālie 'oku totonú mei he me'a-foaki fakalaumālie 'oku halá, 'o hangē ko hono fakamatala'i atu 'i he Tokāteline mo e Ngaahi Fuakava 50:17–24, 31 pea mo e Molonai 7:15–17. Tokoni'i 'a e fānaú ke mahino kiate kinautolu 'oku hanga 'e he ngaahi me'a-foaki fakalaumālie halá 'o 'ave kitautolu meia Kalaisi, kae hanga 'e he me'a-foaki fakaelaumālie totonú 'o taki kitautolu ke tau tui kia Kalaisi mo tokoni'i kitautolu ke tau muimui 'iate ia.

Te tau Lava 'o Ma'u 'a e Ngaahi Me'a-foaki Fakalaumālie 'oku Totonú

Fakamatala'i ange na'e foaki mai 'e he 'Eikí 'a e Tokāteline mo e Ngaahi Fuakava 46, 'a ia ko ha fakahā fekau'aki mo e ngaahi me'a-foaki fakalaumālié, 'i he hili pē ia ha ngaahi māhina si'i peá ne fakahā mai 'a e Tokāteline mo e Ngaahi Fuakava 50. Na'á ne fakatokanga ki he kau fuofua kāingalotu 'o e Siasí fekau'aki mo e ngaahi me'a-foaki lo'i 'a Sētané (vakai, T&F 46:7–8) pea mo fakamatala'i mai ha ni'ihī 'o e ngaahi me'a-foaki fakalaumālie totonu 'e lava 'o ma'u 'e he kāingalotu 'o e Siasí (vakai, T&F 46:9–26).

Fakamatala'i ange 'oku lava ke ma'u 'e he kāingalotu 'o e Siasí 'i he ngaahi 'ahó ni 'a e ngaahi me'a-foaki fakalaumālie 'oku fakamatala'i mai 'i he Tokāteline mo e Ngaahi Fuakava 46. Alea'i mo e fānaú 'a e ngaahi me'a-foaki fakalaumālie 'oku hiki atu 'i he Tokāteline mo e Ngaahi Fuakava 46:9–26 pea mo e founa ke ma'u mo faka'aonga'i ai kinautolú. Tokoni'i 'a e fānaú ke mahino kiate kinautolu 'oku foaki 'a e ngaahi me'a-foaki fakalaumālié ki he kakai mā'oni'oní pea 'oku faka'aonga'i kinautolu ke tokoni'i 'a e ni'ihī kehé (vakai, vv. 9, 12, 26).

Ngaahi Fehu'i
ke Alea'i mo
Faka'aonga'i

Ako 'a e ngaahi fehu'i mo e ngaahi fakamo'oni folofola ko 'eni' i ho'o teuteu'i ho'o lesoni. Pea ke faka'aonga'i 'a e ngaahi fehu'i ko ia 'oku ke ongo'i 'e tokoni lelei ki he fana'u ke mahino kiate kinautolu 'a e folofola pea mo faka'aonga'i 'a e ngaahi tefito'i mo'oni 'o e ongoongolelei 'i he'enau mo'ui. 'E tokoni ha'o lau mo alea'i mo e fana'u 'i he kalasi 'a e folofola koe'uh'i ke nau ma'u ha 'ilo fakafotuitui 'oku lahi ange.

- 'Oku ha'u mei fe 'a e ngaahi me'a-foaki fakalaumalie hala? (T&F 50:2-3.) 'Oku anga fefe hono hanga 'e he ngaahi me'a-foaki 'oku fa'ifa'itaki 'a Setane ki he me'a-foaki 'o e 'Otu'a 'o fakapupu'u'i 'a e kakai? Ko e ha hono 'uhinga 'oku fie kaka'i ai kitautolu 'e Setane?
- Ko e ha 'a e me'a 'oku ma'u 'e he kainingalotu ma'oni'oni 'o e Sias'i ke tokoni'i ai kinautolu ke nau 'ilo'i 'a e ngaahi me'a-foaki fakalaumalie hala? (Ko e Laumalie Ma'oni'oni, 'a ia 'oku toe 'iloa ko e Fakafiemalie pe Laumalie 'o e mo'oni; vakai, T&F 50:17.) 'Oku anga fefe 'a hono tokoni'i kitautolu 'e he Laumalie Ma'oni'oni ke tau 'ilo'i 'a e ngaahi me'a 'oku totonu?
- 'E anga fefe ha'atau 'ilo'i ko e me'a 'oku tau mamata pe fanongo ki ai ko e me'a ia mei he 'Otu'a? (Molonai 7:15-17; T&F 50:23-24.) Fekau ki ha taha 'o e fana'u ke ne lau le'o lahi 'a e Tokateline mo e Ngaahi Fuakava 50:23. Ko e ha hono 'uhinga 'o e langa'i fakalaumalie hake? Fakamatala'i ange 'oku hanga 'e he me'a 'oku langa'i fakalaumalie hake 'o 'ai kita ke te ongo'i tupulekina mo 'ai kita ke te fie fakalakalaka. 'Oku hanga 'e he me'a mei he 'Otu'a 'o 'ai kita ke te fie muimui kia Kalasi pea hoko ko ha kakai lelei ange. Ka 'oku hanga 'e he me'a mea Setane 'o ma'u ha takiekina kovi pea mo feinga ke tataki kitautolu ke talangata'a ki he ngaahi fekau.
- Ko e ha 'a e me'a te tau lava 'o fai 'o kapau 'oku tau faingata'a'ia 'i hono 'ilo'i pe 'oku ha'u 'a e me'a ko ia mei he 'Otu'a? (T&F 46:7; 50:31; te tau lava 'o talanoa mo 'etau matu'a pe kau taki 'i he Sias'i.)
- Ko e ha hono 'uhinga 'oku foaki mai ai 'e he 'Otu'a 'a e ngaahi me'a-foaki fakalaumalie? (T&F 46:8-9, 26.) Ko e ha hono 'uhinga 'oku 'ikai ke ma'u ai 'e he toko taha kotoa pe 'a e me'a-foaki fakalaumalie tatau? (T&F 46:11-12.)
- Ko e ha 'a e ngaahi me'a-foaki fakalaumalie totonu 'e ni'hi te tau lava 'o ma'u? (T&F 46:13-25; vakai, 'ekitiviti fakatupulaki 1.) 'Oku anga fefe ha tokoni e me'a-foaki ko ia ke tui ki he fakamo'oni 'a e ni'hi kehe (T&F 46:14)? (Vakai, 'ekitiviti fakatupulaki 2.)
- Ko e ha 'a e founga 'oku totonu ke tau fekumi'aki ki he ngaahi me'a-foaki fakalaumalie? (T&F 46:8-9.) Ko e ha 'a e me'a 'oku totonu ke tau fai 'i he taimi 'oku tau ma'u ai ha me'a-foaki fakalaumalie? (T&F 46:32.) Ko e ha 'a e me'a kuo pau ke tau fai ke tauhi ma'u ai 'a e ngaahi me'a-foaki ko 'eni? (T&F 46:33.)
- Ko e ha ha ngaahi me'a-foaki fakalaumalie kuo ke fakamo'oni'i 'i ho'o mo'ui pea mo e mo'ui 'a kinautolu 'oku mou fehi?

Ngaahi 'Ekitiviti Fakatupulaki

fa'ahinga taimi pe lolotonga 'a e lesoni pe ko ha fakamanatu 'o e lesoni, fakamatala fakanounou 'o e lesoni, pe ko ha tukupa 'o e lesoni.

1. 'Oange ki he tamasi'i pe ta'ahine taki taha ha la'i pepa 'oku hiki ai 'a e fakamo'oni folofola pea mo e ngaahi me'a-foaki Te ke lava 'o faka'aonga'i ha taha pe lahi hake 'o e ngaahi 'ekitiviti ko 'eni' i ha fakalaumalie ko 'eni. Fekau ki

he fānaú ke nau kumi hake 'a e folofolá pea fakatauhoa 'a e ngaahi fakamo'oni folofolá ki hono me'a-foaki totonu.

- | | |
|-----------------|--|
| 1. T&F 46:14 | a. Me'a-foaki ke tui kia Sīsū Kalaisi (fakamo'oni) |
| 2. T&F 46:19–20 | e. Me'a-foaki ke tui ki he fakamo'oni 'a e nīihi kehé |
| 3. T&F 46:13 | f. Me'a-foaki 'o e potó mo e 'iló |
| 4. T&F 46:17–18 | h. Me'a-foaki 'o e tui ke fakamo'uí |
| 5. T&F 46:24–25 | i. Me'a-foaki 'o e ma'u fakahaá |
| 6. T&F 46:22 | k. Me'a-foaki 'o e lea'aki mo mahino kiate kita
'a e ngaahi leá |

(Talí: 1-e; 2-h; 3-a; 4-f; 5-k; 6-i.)

'I he hili hono faka'osi 'e he fānaú 'a e va'inga fakatauhoá, mou alea'i 'a e me'a-foaki taki taha pea mo e founa 'e lava ai 'e kinautolu 'oku nau ma'u 'a e me'a-foaki ko iá 'o faka'aonga'i ia ke tokoni'i 'a e nīihi kehé.

2. Hanga 'o lau pe fekau ki ha taha 'o e fānaú ke ne lau 'a e kupu'i lea ko 'eni 'a Hāloti B. Lī, 'a ia ko e Palesiteni ia hono hongofulu mā taha 'o e Siasí ke tokoni'i 'a e fānaú ke mahino kiate kinautolu 'a e me'a-foaki ke tui ki he fakamo'oni 'a e nīihi kehé:

“Kapau 'okú ke veiveiua, fakafanongo kiate kinautolu 'a ia 'oku mau fai atu 'emau fakamo'oni mālohí. . . . Kapau 'oku te'eki [ai ha'o fakamo'oni], peá ke pukepuke 'a 'eku fakamo'oni kae 'oua leva ke ke ma'u mo fakatupulaki ha'o fakamo'oni” (Qualities of Leadership [address to the Latter-day Saint Student Association, Aug, 1970], p. 8).

- Ko e fakamo'oni 'o hai te ke lava 'o fakafalala ki ai 'i ho'o fakamālohia ho'o fakamo'oni?

Fakamatala'i ange ki he fānaú 'oku fiema'u 'e he toko taha kotoa pē ke ne fakatupulaki 'ene fakamo'oni ki he mo'oni 'o e ongoongolelé, ka 'i he'enau ngāue ko ia ki he'enau fakamo'oni te nau lava 'o tui ki he ngaahi fakamo'oni 'a e kau taki 'o e Siasí, 'enau mātu'á, 'enau kau faiakó, pea mo e kāingalotu kehe 'o e Siasí 'a ia 'oku nau faka'apa'apa'i mo falala'ia.

Alea'i 'a e founa te tau lava ai 'o fakamālohia 'a e toko taha taki taha 'i he'etau vahevahe 'etau fakamo'oni 'i he houalotu 'auka'i mo e sākalamēnití. Mahalo te ke fiema'u ke vahevahe mo e fānaú 'a ho'o fakamo'oni ki he ongoongolelé.

3. Fai 'i ho'o lea pē 'a'au ha taha 'o e ngaahi talanoa ko 'eni fekau'aki mo e me'a-foaki 'o e leá:

- a. 'I he ta'u 1921 na'e 'alu ai 'a 'Eletā Tēvita O. Makei, 'a ia ko ha mēmipa 'o e Kōlomu 'o e Kau 'Aposetolo 'e Toko Hongofulu Mā Uá pea na'e hoko ko ha Palesiteni 'o e Siasí, ki Nu'usila ki ha konifelenisi 'a e Siasí. Na'e teu 'eni ke ne fai ha lea ki he kakai Maulí, ka na'e 'ikai te ne lea'aki 'a e lea faka-Maulí, pea na'e 'ikai foki ke nau lea faka-Pilitānia. 'I he kamata'anga 'o e lea 'a 'Eletā Makei na'a ne fakahā ange ki he kakai 'okú ne fie lea kiate kinautolu 'i he'enau lea pē 'anautolú, ka 'i he 'ikai te ne lava, te ne kole ai ki he 'Eiki ke foaki kiate kinautolu 'a e me'a-foaki 'o e liliu 'o e leá koe'uhí ke lava 'o mahino kiate kinautolu 'ene leá. Na'e fakahā ange 'e 'Eletā Makei ki he kakai neongo 'oku 'ikai ke mahino kiate kinautolu 'a 'ene lea totonú, ka te nau lava 'o ongo'i 'a e Laumālié pea mo 'ilo'i 'oku ue'i 'e he 'Eiki 'a 'ene ngaahi leá.

Na'e kamata leva ke fai 'e 'Eletā Makei 'ene leá 'aki 'a e tokoni 'a ha toko taha fakatonu-lea. Na'e lea 'a 'Eletā Makei 'i ha ki'i taimi si'i 'i he lea faka-Pilitāniá, pea toki liliu leva ia 'e he toko taha fakatonu-leá ki he lea faka-Maulí koe'uhí ke mahino ki he ha'ofangá. Na'e fakafokifā pe kuo kamata kaikaila mai 'a e kakaí mei he ha'ofangá ki he toko taha fakatonu-leá ke tuku 'ene leá pea tangutu ki lalo. He 'oku lava pē ke mahino kiate kinautolu 'a e lea 'a 'Eletā Makei' pea 'oku 'ikai te nau fiema'u ha taha fakatonu-lea. Neongo na'e 'ikai mahino ki he kakai 'i he ha'ofangá 'a e lea faka-Pilitāniá, ka na'e tāpuaki'i 'e he 'Eikí kinautolu 'aki 'a e me'a-foaki 'o e liliu leá pea na'e lava ke mahino kiate kinautolu 'a e me'a kotoa pē na'e lea'aki 'e 'Eletā Makei. (Vakai, R. Lanier Britsch, "Roots of Faith," *Ensign*, Sepitema 1989, p. 48.)

e. Na'e tu'o taha hono fakaafe'i 'a e Palōfita ko Siosefa Sāmitá ke ne ako'i 'a e ongoongolele'i ki ha kau 'Initia 'o 'Ameliká. Na'e 'ikai mahino ki he kau 'Initiá 'a e lea faka-Pilitāniá pea na'e 'ikai lea faka-'Initia 'a e Palōfitá, ko ia ai na'e totongi 'e he Palōfitá ha fakafofonga makehe 'o e pule'angá ke ne liliu 'a 'ene leá ki he lea faka-'Initiá. Na'e lea 'a e Palōfitá 'i ha ki'i momeniti si'i, pea na'e liliu leva 'e he fakafofongá 'ene leá ma'á e kau 'Initiá. Na'e kamata ke 'ita 'a e kau 'Initiá 'i he leá, pea na'e tokoni'i 'e he 'Eikí 'a e Palōfitá ke ne 'ilo'i 'oku 'ikai tala 'e he fakafofongá ia 'a e lea totonú ki he kau 'Initiá. Ka na'á ne loi koe'uhí ke 'ita ai 'a e kau 'Initiá. Ko ia na'e fekau 'e he Palōfitá ke 'alu ki tafa'aki 'a e fakafofongá peá ne fai ha malanga ki he kau 'Initiá kae 'ikai ha tokoni 'a ha toko taha fakatonu-lea. Neongo na'e 'ikai ke nau lea'aki 'a e lea tatau, ka na'e lava ke mahino ki he kau 'Initiá 'a e lea kotoa pē 'i he malanga 'a e Palōfitá. Na'e hanga 'e he 'Eikí 'o tāpuaki'i 'a e kau 'Initiá 'aki 'a e me'a-foaki 'o e liliu leá koe'uhí ke mahino kiate kinautolu 'a e me'a 'oku lea'aki 'e he Palōfitá. (Vakai, E. Cecil McGavin, *The Historical Background of the Doctrine and Covenants* [Salt Lake City: Paragon Printing Co., 1949], p. 156.)

4. Fai 'a e talanoa ko 'ení 'i he lea pē 'a'au fekau'aki mo e ngaahi me'a-foaki 'o e tui ke fakamo'uí:

Na'e lolotonga lele pasikala atu 'a Sione Samuei 'o 'Olemi 'i 'lutaá 'i he'ene pasikalá ki ha fakataha 'a e Sikautí pea mo e tau ai ha kā pea ne lavea lahi ai hono 'ulú. Na'e 'ave ia ki he falemahakí, pea na'e fakahā ange ai 'e he toketaá ki he fāmili 'o Sioné 'oku 'ikai ha'ane tui 'e toe sai 'a Sione pea kapau 'e mo'ui 'e mo'ua ia 'i ha palōpalema faka'atamai. Na'e hanga ai 'e ha kau ma'u lakanga fakataula'eiki toko lahi, pea kau ai 'a e tangata'eiki 'a Sioné pea mo 'ene pīsopé 'o hili honau nimá ki he 'ulu 'o Sioné pea nau foaki kiate ia ha tāpuaki. Na'e ue'i 'a e pīsopé ke ne tāpuaki'i 'a Sione ke ne toe mo'ui. Pea 'i he hili hono fai 'o e faingāué, na'e fai leva ha tafa fakasanisani ki he 'atamai 'o Sioné. 'I he hili 'a e tafá na'e toe sai pē 'a Sione, ka na'e 'ikai te ne toe 'ilo'i ha me'a 'i ha ngaahi 'aho lahi.

Na'e lotu ma'u pē 'a Leniti ma'a Sione, 'a ia ko hano kaungā-me'a na'e 'alu mo Sione 'i he taimi na'e hoko ai 'a e fakatu'utāmakí. Pea 'i he taimi na'e fai ai 'e he uōtí ha 'aukai makehé, na'e kau ki ai 'a Leniti peá ne toutou lotu ke toe sai 'a Sione. Na'e fakahā ange 'e he tangata'eiki 'a Sioné kia Leniti 'i he 'aho tatau pē ko iá 'i he lotú, kuo toe 'ā hake 'a Sione. Na'e ma'u ai 'e Leniti ha fakamo'oni mālohi ki he mālohi 'o e 'aukaí mo e lotú 'i he taimi na'e fakahā ange ai 'e Sione ki mui ai na'á ne ongo'i na'e tokoni 'a e tui 'a Leniti ke ne toe 'ā hake.

Na'e toe fai ha tafa lahi kia Sione peá ne fakamoleki ha taimi lahi ke fakaakeake hake ai, ka na'e faifai pē peá ne toe ma'u ha mo'ui lelei. Na'e ofo 'ene toketaá 'i he'ene lava 'o va'inga pasiketipoló, mo ako ke faka'uli ha kaá, hoko ko ha 'Ikale he Sikautí, 'osi mei he ako mā'olungá, pea teuteu ke 'alu 'o ngāue fakafaifekau. Na'e lava ke toe mo'ui 'a Sione koe'uhí ko e tui 'a ha kakai toko lahi.

Fakamatala'i ange ki he fānaú neongo na'e mo'ui 'a Sione, ka 'oku 'i ai 'a e taimi 'e nīhi 'oku 'ikai fa'a fakamo'ui 'a e kakai ia 'e nīhi neongo 'a e tui lahí (vakai, T&F 42:48). Fakamanatu ki he fānaú 'oku 'afio'i 'e he Tamai Hēvaní 'a e me'a 'oku lelei taha kiate kitautolú pea 'okú ne tali mai 'o fakatatau ki he'etau lotú.

5. Tokoni'i 'a e fānaú ke nau ako ma'uloto pe fakamanatu 'a e tefito 'o e tui hono fitú.

Faka'osí

Fakamo'oní	Fakamo'oní ki he fānaú 'a e mahu'inga 'o e fekumi ki he ngaahi me'a-foaki 'o e Laumālié. Pea poupou'i kinautolu ke nau nofo ofi ki he 'Eikí mo lotu ma'u pē koe'uhí ke nau lava 'o fakafaikehekehe'i 'a e ngaahi me'a-foaki fakalaumālie 'oku mo'oní mei he ngaahi me'a-foaki fakalaumālie 'oku halá.
Laukonga 'oku Fokotu'u Atu ke Fai mei 'Apí	Fokotu'u ange ke ako 'e he fānaú 'a e Tokāteline mo e Ngaahi Fuakava 46:11–14, 17–25 'i 'api ke hoko ia ko ha fakamanatu 'o e lēsoni ko 'ení.
Me'a 'oku Fokotu'u Atu ke Vahevahe mo e Fāmilí	Poupou'i 'a e fānaú ke nau vahevahe mo honau fāmilí ha kongapau 'i he lēsoní, hangē ko ha fo'i talanoa, fehu'i, pe 'ekitiviti 'i he lēsoní, pe ko hono lau mo honau fāmilí 'a e "Laukonga 'oku Fokotu'u Atu ke Fai mei 'Apí". Fakaafe'i ha taha 'o e fānaú ke ne fai 'a e lotu tukú.

Ko Hono Liliu ‘e Siosefa Sāmita ‘a e Tohi Tapú mo e Ngaahi Folofola Kehé

Taumu‘á

Ke tokoni‘i ‘a e fānaú ke mahino kiate kinautolu ‘a e fatongia ‘o Siosefa Sāmita ‘i hono ‘omi ‘o e folofolá pea mo poupu‘i kinautolu ke nau ako ‘a e folofolá.

Teuteú

1. Ako ‘i he fa‘a lotu ‘a e ngaahi fakamatala fakahisitōlia ‘oku ‘oatu ‘i he lēsoni ko ‘ení; Tokāteline mo e Ngaahi Fuakava 26:1, 45:60–61; Tefito ‘o e Tui 1:8; pea mo e fakamatala fakanounou ‘o e tohi Mōsesé mo e tohi ‘Ēpalahamé ‘i he Mata‘itofe Mahu‘ingá. Hili iá peá ke ako ‘a e lēsoní mo ke fili pe ‘e anga fēfē ho‘o fie ako‘i ki he fānaú ‘a e ngaahi fakamatala fakafolofolá mo e ngaahi fakamatala fakahisitōliá. (Vakai, “Teuteu‘i ho‘o Lēsoní,” pp. vi–vii, mo e “Ako‘i ‘a e Ngaahi Fakamatala Fakafolofolá mo e Ngaahi Fakamatala Fakahisitōliá,” pp. vii–ix.)

2. Laukonga ‘oku tānaki atú: Siosefa Sāmita 2:9, 12–13, 17–19, 36–39; 1 Nīfai 13:26; pea mo e fakamatala talamu‘aki ki he Mata‘itofe Mahu‘ingá.

3. Fili ‘a e ngaahi fehu‘i fealēlea‘aki mo e ngaahi ‘ekitiviti fakatupulaki ko ia ‘e fakakau mai ai ‘a e fānaú pea mo tokoni‘i lelei kinautolu ke nau a‘usia ‘a e taumu‘a ‘o e lēsoní.

4. Teuteu‘i ha ki‘i pōpoaki sētesi ‘e ua pe tolu ‘o hangē ko ‘ení ki he ‘ekitiviti ke takiaki‘i ‘aki e tokangá (kapau ‘oku tokosi‘i ho‘o kalasí, ‘ai ke lōloa ange ‘a e pōpoakí pea fakakau atu mo ha ‘ū fakamatala lahi ange):

Na‘e lolotonga hopohopo atu ha tuonga‘ane mo ha tuofefine ‘i he halá. Pea na‘e tuli ‘e he ki‘i tuonga‘ané ha ki‘i pepe peá ne si‘i tō. Ko ia na‘e tokoni‘i hake ia ‘e hono tuofefiné peá na lele atu ki ‘api.

5. Ngaahi nāunau ‘oku fiema‘ú:

Ko ha ‘ū folofola (Tohi Tapu, Tohi ‘a Molomona, Tokāteline mo e Ngaahi Fuakava, pea mo e Mata‘itofe Mahu‘inga) ma‘á e tamasi‘i pe ta‘ahine taki taha.

**Fokotu‘u ki he
Founga Fai ‘o e
Lēsoní**

Fakaafe‘i ha taha ‘o e fānaú ke ne fai ‘a e fua lotú.

Ekitiviti ke Takiaki‘i
‘Aki e Tokangá

Fekau ki he fānaú ke nau tu‘u laine taha. Fanafana ange leva ha ki‘i pōpoaki sētesi ‘e ua pe tolu ki he toko taha fika ‘uluaki ‘i he lainé pea fekau ke ne fanafana ‘a e pōpoakí ki he tamasi‘i pe ta‘ahine hono hokó pea hokohoko pehē atu ai pē. Fakahinohino‘i ange ki he fānaú ke nau lea tu‘o taha ‘aki pē ‘a e pōpoakí. Hokohoko atu pē kae ‘oua leva ke a‘u ki he tamasi‘i pe ta‘ahine faka‘osi ‘i he lainé. Pea kole ange ki he toko taha fakamuimui tahá ke ne lau le‘o lahi mai ‘a e pōpoakí. Hanga leva ‘o fakafehoanaki ‘a e pōpoaki na‘e ma‘u ‘e he tokotaha fakamuimu‘i pea mo e pōpoaki totonú ke vakai ki he founga ‘oku fetongi ai ‘a e pōpoakí.

- Na'e anga fēfē 'a 'ene liliu 'a e pōpoakí 'i he taimi na'e a'u ai ki he toko taha fakamuimui taha 'i he lainé? Ko e hā 'a e lea na'e puliá? Ko e hā 'a e lea ne tānaki atú?
- 'Oku mou pehē ko e hā hono 'uhinga ne liliu ai 'a e pōpoakí 'i he'ene 'alu mei he toko taha ko ē ki he toko taha ko ē?

Fakamatala'i ange ki he fānaú 'oku hangē pē hono liliu 'a 'enau pōpoakí 'i he'ene 'alu mei he taha ki he tahá, pea mo e liliu 'a e ngaahi folofola 'i he Tohi Tapú 'i hono hanga 'e he kakai 'o liliu 'a e Tohi Tapú mo 'ai honau ngaahi tataú. Na'e 'i ai 'a e ngaahi fehalaaki: he na'e tānaki atu ha ngaahi akonaki hala ki he Tohi Tapú, pea si'aki foki mo e ngaahi akonaki mahu'inga. Ko ia ai na'e fekau'i 'e he 'Eikí 'a Siosefa Sāmita ke ne fai ha liliu 'o e Tohi Tapú 'a ia 'e toe fakafoki mai ai 'a e ngaahi akonaki totonú (vakai, Tefito 'o e Tui 1:8).

Ngaahi Fakamatala
Fakafolofolá mo e
Ngaahi Fakamatala
Fakahisitōliá

Ako'i ki he fānaú 'a e tufakanga 'o Siosefa Sāmita 'i hono 'omi 'o e ngaahi liliu ne ue'i ia ki ai 'i he Tohi Tapú pea mo e ngaahi folofola kehé, 'o hangē ko hono fakamatala'i atu 'i he ngaahi fakamatala fakahisitōliá ko 'eni pea mo e ngaahi folofola 'oku hiki atu 'i he kongá "Teuteú" (vakai, 'ekitiviti fakatupulaki 1).

Ko Hono Fekau'i 'o Siosefa Sāmita ke ne Liliu 'a e Tohi Tapú

Na'e 'ilo'i 'e Siosefa Sāmita 'i he lolotonga 'ene liliu 'a e Tohi 'a Molomoná, ne 'ave pe mole ha "ngaahi me'a lahi 'oku mahinongofua mo mahu'inga" 'i ha ngaahi ta'u lahi mei he Tohi Tapú (vakai, 1 Nifai 13:26). Ko e Tohi Tapú ko ha tohi toputapu ia 'oku 'i ai 'a e ngaahi folofola 'a e 'Otuá, ka na'e 'i ai ha ngaahi fehalaaki 'i he taimi na'e hiki mo liliu ai ia ki he ngaahi lea kehé. Na'e si'aki, liliu, pe tānaki 'a e ngaahi leá, pea mafuli ai 'a e 'uhinga 'o e ngaahi folofolá 'e ni'ihí. Na'e 'ikai ha kau palōfita pe 'aposetolo ke fakapapau'i 'oku hiki mo liliu totonu 'a e folofolá 'i he lolotonga 'a e Hē mei he Mo'oní 'a ia ko e hili 'eni 'a e pekia 'a Sīsū Kalaisí. Ko ia ai na'e fekau'i 'a Siosefa Sāmita ke ne fai ha liliu fo'ou 'o e Tohi Tapú 'a ia 'e fakafoki mai ai 'a e ngaahi kongá mahinongofua mo mahu'inga ko 'eni.

'I he hili ha taimi si'i mei hono liliu 'o e Tohi 'a Molomoná pea mo hono fokotu'u 'o e Siasí, na'e ma'u 'e Siosefa Sāmita ha fekau ke ne ako 'a e Tohi Tapú (vakai, T&F 26:1). 'I he'ene ako 'a e tohi 'a Sēnesí, na'e 'i ai ha ngaahi fehu'i lahi 'a Siosefa pea na'á ne lotu ki he Tamai Hēvaní ke tokoni'i ia ke mahino kiate ia 'a e Tohi Tapú. Na'e tali ai 'e he 'Eikí 'a 'ene lotú 'aki 'ene fakahā 'a e fakamatala mahu'inga fekau'aki mo e ongoongolelei 'a Sīsū Kalaisí pea mo hono fakatupu 'o e māmaní. 'Oku pulusi 'a e fakamatala ko 'eni 'i he tohi Mōsesé 'i he Mata'itofe Mahu'ingá. (Fekau ki he fānaú ke nau vakai ki he 'ulu'i tohi 'o e tohi Mōsesé 'i he Mata'itofe Mahu'ingá; pea ke nau toe vakai ki he hingoá 'o e tohi Sēnesí 'i he Tohi Tapú pea vakai 'oku toe ui pe ia "Ko e 'Uluaki Tohi 'a Mōsesé.")

Na'e kamata ngāue 'a Siosefa Sāmita ki hono liliu totonu 'o e Tohi Tapú 'i he ta'u 1830 pea na'e hoko 'a Sitenei Likitoni ko 'ene tangata tohi. 'I hono teuteu liliu ko 'eni 'a e Tohi Tapú, na'e 'ikai liliu 'a Siosefa ia mei he lea motu'á, 'o hangē ko ia 'okú ne fai ki he Tohi 'a Molomoná, ka ko hono toe fakafoki 'a e Tohi Tapú ki hono 'uhinga 'uluakí. Na'e hanga 'e he mālohi 'o e Laumālie Mā'oni'oni 'o ue'i 'a Siosefa 'i he'ene ako mo fakalaulauloto 'i he Tohi Tapú ke fakatonutonu 'a e ngaahi fehalaaki aí.

Na'e fai 'a e ngāue ko 'eni 'a Siosefa Sāmita ki hono liliu 'o e Tohi Tapú 'o fakatatau ki he ue'i ia 'e he Laumālié. Pea ko e lahi 'o e ngaahi fakahā 'i he Tokāteline mo e Ngaahi Fuakavá ko e tali ia ki he ngaahi fehu'i fekau'aki mo e

ngaahi fakamatala 'i he Tohi Tapú 'a ia na'e 'ikai mahino kia Siosefá.

Ko Hono Liliu 'e Siosefa Sāmita 'a e Ngaahi Folofola Kehé

'Oku pulusi ha nī'hi 'o e ngaahi fakamatala na'e fakahā kia Siosefa Sāmita 'i he lolotonga 'ene ako 'a e Tohi Tapú 'i he Mata'itofe Mahu'ingá 'i he tohi Mōsesé. Pea 'oku toe pulusi foki 'i he Mata'itofe Mahu'ingá 'a e tohi 'Ēpalahamé, 'a ia ko e liliu na'e ue'i fakalaumālie ki ai 'a Siosefa Sāmita fekau'aki mo e ngaahi tohi faka-'Isipite fakakuonga mu'á.

Na'e ma'u 'e ha tangata fakatotolo 'Ītali ko 'Anitoni Lepolo (Antonio Lebolo) 'i he faka'osinga 'o e ta'u 1820 ha ngaahi sino kuo fakatolonga (mummies) mei ha fonualoto fuoloa 'i 'Isipite. Na'e fakafolau 'a e ngaahi sino kuo fakatolonga ni 'i he taimi na'e mālōlō ai 'a Lepoló ki he 'lunaiteti Siteití. Pea na'e ma'u ia 'e ha tangata ko Maikolo Sienitalā (Michael Chandler) 'i he ta'u 1833. Na'á ne fakaava hake 'a e ngaahi puha maté (ko e 'ū puha 'oku fa'o ai 'a e ngaahi sino fakatolonga) peá ne fakame'apango'ia 'i he 'ikai ke ne ma'u ha 'ū siueli pe ngaahi koloa mahu'ingá. Ka na'e fakapipiki ki he nī'hi 'o e ngaahi tupenu 'o e ngaahi sino kuo fakatolonga ha 'ū tupenu līneni 'a ia 'oku 'i ai ha 'ū takainga tohi fakakuongamu'a, 'a ia ko ha fa'ahinga pepa 'oku ngaohi mei he 'akaú. Pea na'e 'i he ngaahi takainga tohi fakakuongamu'a ko 'ení ha ngaahi tohi faka-'Isipite. Na'e 'ave 'e Sienitalā 'a e 'ū takainga ko 'ení ki Penisilivēnia, ke ne kumi ai ha tangata poto ke ne liliu 'a e 'ū tohí, ka na'e a'u ki he kau tangata poto tahá na'e 'ikai mahino ki ha taha ha kī'i kongá 'o e fa'ahinga tohí ni.

Na'e pehē leva 'e Sienitalā ke folau takai holo 'i he fonuá 'o faka'ali'ali 'a e ngaahi sino kuo fakatolonga ki he kakaí, pea 'i he fa'ahita'u matala 'o e ta'u 1835 na'á ne a'u mai ai ki Ketilani 'i 'Ohaioó. Na'á ne fetaulaki ai mo Siosefa Sāmita pea na'e fakahā ange 'e Siosefa te ne lava 'o liliu 'a e 'ū tohí. Na'e hanga 'e ha ngaahi kaungā-me'a 'o e Palōfitá 'o 'omai ki mui ai 'a e ngaahi sino kuo fakatolonga mo e takainga tohi fakakuongamu'á meia Sienitalā. Pea na'e ako 'e Siosefa 'a e 'ū mata'itohí mo e kalama 'o e lea faka-'Isipité, hili iá na'á ne liliu 'a e 'ū tohi 'i he takainga tohi fakakuongamu'á 'aki 'a e tokoni 'a e Laumālie Mā'onī'oní. Na'e fakahā mai 'e he tohi na'e liliu 'e Siosefa Sāmitá fekau'aki mo e palōfita 'i he kuonga mu'á 'a ia ko 'Ēpalahamé pea 'oku pulusi ia he taimí ni ko e tohi 'Ēpalahamé 'i he Mata'itofe Mahu'ingá.

Ngaahi Fehu'i ke
Alea'i mo
Faka'aonga'i

Ako 'a e ngaahi fehu'i mo e ngaahi fakamo'oni folofola ko 'ení 'i ho'o teuteu'i ho'o lēsoní. Peá ke faka'aonga'i 'a e ngaahi fehu'i ko ia 'okú ke ongo'i 'e tokoni lelei ki he fānaú ke mahino kiate kinautolu 'a e folofolá pea mo faka'aonga'i 'a e ngaahi tefito'i mo'oni 'o e ongoongoleléi 'i he'enau mo'uí. 'E tokoni ha'o lau mo alea'i mo e fānau 'i he kalasí 'a e folofolá koe'uhí ke nau ma'u ha 'ilo fakafo'ituitui 'oku lahi angé.

- Na'e anga fēfē hono 'ilo'i 'e Siosefa Sāmita 'oku 'i ai 'a e ngaahi fehalaaki 'i he Tohi Tapú? Na'e anga fēfē 'ene hoko 'a e ngaahi fehalaaki? Na'e anga fēfē hono fakatonutonu 'e Siosefa 'a e ngaahi fehalaaki ko 'ení?
- Ko e hā 'a e me'a na'e fekau kia Siosefa Sāmita ke ne fai 'i he Tokāteline mo e Ngaahi Fuakava 26:1? Na'e anga fēfē 'a e tokoni kia Siosefa 'ene ako 'a e folofolá ke ne mateuteu ai ke liliú? Na'e anga fēfē 'a hono tāpuaki'i ia 'i he'ene ako 'a e folofolá?
- Ko e hā hono 'uhinga 'oku totonu ai ke tau ako 'a e folofolá? Ko e hā 'a e me'a 'oku hoko ki he'etau 'ilo fekau'aki mo e ongoongoleléi 'i he'etau ako 'a e folofolá? Ko hai te ne lava 'o tokoni'i kinautolu ke mahino mai 'a e folofolá?

'Oku anga fēfē hono 'ai 'e he'etau ako 'a e folofolá ke tau toe ofi ange ai ki he Tamai Hēvaní mo Sīsū Kalaisí?

- Ko e hā 'a e me'a na'e fai 'e Siosefa Sāmita ki mu'a peá ne kamata liliu 'a e 'ū tohi 'i he takainga tohi fakakuongamu'á? Ko e hā hono 'uhinga na'á ne ako ai 'a e lea faka-'Isipité? Ko e hā hono 'uhinga ne lava ai 'e Siosefa 'o liliu 'a e 'ū tohi 'i he takainga tohi fakakuongamu'á kae 'ikai lava ia 'e he kau tangata potó?
- Ko e hā 'a e ngaahi folofola 'oku tau ma'u 'i he 'ahó ni 'a ia na'e tokoni ai 'a e Palōfita ko Siosefa Sāmitá 'i hono 'omaí pe liliú? (Ko e kotoa 'o e 'ū tohi tapú: Tohi Tapú, Tohi 'a Molomoná, Tokāteline mo e Ngaahi Fuakavá, pea mo e Mata'itofe Mahu'ingá.) Toe fakamanatu mo e fānaú 'a e tufakanga 'o Siosefa Sāmita 'i hono teuteu'í 'o e tohi taki taha ko 'ení ke tau faka'aongaí.
- 'E anga fēfē ha'o ako mo ho fāmilí 'a e folofolá? (Vakai, 'ekitiviti fakatupulaki 4 mo e 5.) 'Oku anga fēfē 'ene hoko 'a e folofolá ko ha tāpuaki kiate koe mo ho fāmilí?

Ngaahi 'Ekitiviti Fakatupulakí

Te ke lava 'o faka'aongaí ha taha pe lahi hake 'o e ngaahi 'ekitiviti ko 'ení 'i ha fa'ahinga taimi pē lolotonga 'a e lēsoní pe ko ha fakamanatu 'o e lēsoní, fakamatala fakanounou 'o e lēsoní, pe tukupā 'o e lēsoní.

1. Teuteu'í ha takainga tohi faingofua ke faka'aongaí 'i he lolotonga 'a e lēsoní. Peá ke hanga 'o hiki 'a e ngaahi sētesi ko 'ení 'i ha la'i pepa loloa (pe ko ha 'ū la'i pepa lahi kuo 'osi fakapipiki fakataha), kae tuku ha vaha'a lahi 'i he 'osi 'a e sētesi taki taha koe'uhí ke lava 'o faka'alí'ali tahataha:
 - Ko ha tohi toputapu 'a e Tohi Tapú pea 'oku 'i ai 'a e folofola 'a e 'Otuá.
 - Na'e fai 'e he kakaí ha ngaahi fehalaaki 'i he taimi na'a nau hiki mo liliu ai 'a e Tohi Tapú.
 - Na'e fekau'i 'a Siosefa Sāmita ke ne fakatonutonu 'a e ngaahi fehalaaki 'i he Tohi Tapú.
 - Na'e tupulaki 'a e 'ilo 'a Siosefa ki he ongoongoleléi 'i he'ene ako 'a e folofolá.
 - Na'e ma'u 'a e takainga tohi fakakuongamu'á 'i ha ngaahi sino kuo fakatolonga 'i ha fonualoto 'i 'Isipite.
 - Na'e hanga 'e Siosefa Sāmita 'o liliu 'a e 'ū tohi 'i he takainga tohi.
 - Te tau 'ilo fekau'aki mo e Tamai Hēvaní mo Sīsū Kalaisi pea mo e ongoongoleléi 'i he'etau ako 'a e folofolá.

Hanga 'o fakapipiki pe fakama'u 'a e tafa'aki ki lalo 'o e la'i pepa taki taha ki ha va'akau hangē ko ha kongá papa pe ukamea sí'si'i, peni vahevahe, pe lula, pe fo'i pepa 'i loto 'i ha pepa holoholo. Takatakai'i leva 'a e la'i pepá 'i he va'akaú pe tiupí koe'uhí ke 'asi mai pē 'a e sētesi fika 'uluakí.

Faka'alí'ali ki he fānaú 'a e takainga tohi pea fakamatala'i ange 'oku fa'a tauhi 'a e ngaahi tohi mei he kuonga mu'á 'i ha 'ū takainga tohi. Hanga 'o takatakai'i 'a e la'i pepá mei he la'i pepa 'e taha ki he la'i pepa 'e taha 'i ho'o ako'i 'a e lēsoní, 'o fakahā ai 'a e sētesi taki taha 'i ho'o alea'i 'a e ngaahi fakamatala totonú.

2. Fakamatala'i ange neongo 'oku 'ikai ke tau faka'aonga'i 'a e Liliu 'a Siosefa Sāmitá (Joseph Smith Translation) 'o e Tohi Tapú ke hoko ko ha tohi kehe 'o e folofolá, ka 'oku fakakau ha kongá 'o kinautolu 'i he ngaahi folofola kehe 'a e Kāingalotú. Tokoni'i 'a e fānaú ke nau kumi hake 'a e feitu'u 'i he folofolá 'oku hiki ai ha kongá 'o e Liliu 'a Siosefa Sāmita ki he tohi Mātiú 'i he Mata'itofe Mahu'ingá, 'a e JST 'i he Tohi Tapú hono kotoa, pea mo e vahe 'i he hili 'a e Bible Dictionary (oku hā 'eni 'i he Tohi Tapu faka-Pilitāniá).

Fakafehoanaki ha nīhi 'o e ngaahi veesi 'o e Liliu 'a Siosefa Sāmitá mo e ū veesi totonu 'i he Tohi Tapú. Pea kole ange ki ha taha ke ne lau 'a e veesi mei he Tohi Tapú pea taha ke ne lau 'a e veesi tatau mei he Liliu 'a Siosefa Sāmita. Hili iá pea mou alea'i 'a e founga 'oku hanga ai 'e he Liliu 'a Siosefa Sāmita 'o 'ai ke mahino ange mo faingofua ange ke mahino kiate kinautolu 'a e folofolá.

Hangē ko 'ení:

Fakamo'oni folofolá

Tohi Tapú (King James Joseph Smith Translation Version)

'Ekesōtosi 32:14

“Pea na'e lolou 'a Sihova” Pea na'e folofola 'a e 'Eiki 'i he kovi 'a ia na'á ne kia Mōsese, Kapau te nau finangalo ke fai ki hono fakatomala mei he anga-kakaí.” kovi ko ia kuo nau faí, te u fakahaofi kinautolu pea mo fakatafoki 'eku 'ita kakahá.”

1 Samuela 16:14

“Ka na'e maliu 'a e Laumālie 'o Sihová meia Saula, pea na'e fakamamahii ia 'e he laumālie kovi meia Sihova.” “Ka na'e mavahe 'a e Laumālie 'o e 'Eiki meia Saula, pea na'e fakamamahii ia 'e ha laumālie kovi 'a ia na'e 'ikai mei he 'Eiki.”

Sione 1:18
(JST, Sione 1:19)

“ 'Oku 'ikai ha toko taha kuó ne mamata ki he 'Otuá 'i ha kuonga; koe 'Alo pe taha na'e fakatupú, 'a ia 'oku 'i he fatafata 'o e Tamaí, kuó ne fakahā ia.” “Pea na'e 'ikai mamata ha taha ki he 'Otuá 'i ha taimi, kae ngata pē 'i ha'ane mamata ki he 'Aló; he ka 'ikai fakafou 'iate ia 'e 'ikai lava 'e ha tangata 'o fakahaofi.”

3. Mou toe fakamanatu mo e fānaú 'a e Siosefa Sāmita 2:11–14 pea fakamahino'i ange na'e ma'u 'e Siosefa Sāmita 'ene fuofua vīsoné 'i he hili 'ene ako 'a e Tohi Tapú pea ne ue'i ia ke ne fekumi mei he 'Otuá ki he potó. Alea'i 'a e mahu'inga ke ako 'a e folofolá pea mo lotu ke kole ha ngaahi tāpuaki mo ha ngaahi ue'i fakalaumālie mei he Tamai Hēvaní.

4. Hanga 'o hiki 'a e me'a ko 'ení 'i he palakipoé, pea hiki 'a e ngaahi fakamo'oni folofola taki taha 'i ha 'ū la'i pepa kehekehe:

Loto-to'a	Teutalōnome 31:6
Ngāue fakafaifekau	Tokāteline mo e Ngaahi Fuakava 112:28
Fakamolemole	Mātiu 6:14–15
'Ofa	Sione 13:34
'Ofa 'a e Tamai Hēvaní	Sione 3:3
Ko e 'aho Sāpaté	Mōsese 3:3
Talangofua	Tokāteline mo e Ngaahi Fuakava 130:21
Lotu	3 Nīfai 18:21
Papitaiso	Tokāteline mo e Ngaahi Fuakava 20:72–74

Fakamatala'i ange ki he fānaú te tau lava 'o ma'u 'a e akonaki fekau'aki mo e ngaahi me'a taki taha 'i he'etau ako 'a e folofolá. Fekau ki he tamasi'i pe ta'ahine taki taha ke ne fili ha la'i pepa, pea kumi hake 'a e fakamo'oni folofolá mo lau 'a e potu folofola ko iá ki he kalasí. Fekau ki he kalasí ke nau fakatauhoa 'a e potu folofolá mo e me'a 'oku hoa mo ia mei he lisi he palakipoé.

Tokoní 'a e fānaú ke nau kumi hake 'a e Topical Guide, Bible Dictionary, mo e Index 'i he'enau folofolá ('oku hā 'eni 'i he Tohi Tapu faka-Pilitāniá), pea mo fakamatala'i 'a e founa te nau lava ai 'o faka'aonga'i 'a e ngaahi vahe ko 'ení ke ako 'a e me'a 'oku fakahā mai 'e he folofolá fekau'aki mo e ngaahi me'a taki taha.

5. Kole ange ki he fānaú ke nau fokotu'u mai 'a e ngaahi founa kehekehe te nau lava ai 'o ako 'a e folofolá. Pea hiki 'enau ngaahi fakakaukaú 'i he palakipoé.

Ngaahi fokotu'u 'e ala faka'aonga'i:

- Fokotu'u ha taumu'a ke lau ha veesi 'e taha pe lahi hake 'o e folofolá 'i he 'aho taki taha.
- Lau le'o lahi mo ho fāmilí 'a e folofolá
- Lau 'a e ngaahi talanoa fakafolofola 'i he *Tūhulú*.
- Laukonga mei he ngaahi tohi 'a ia ko e *Ngaahi Talanoa mei he Fuakava Motu'á* (31118 900), *Ngaahi Talanoa mei he Fuakava Fo'ou* (31119 900), *Ko e Ngaahi Talanoa mei he Tohi 'a Molomoná* (31117 900), *Ngaahi Talanoa 'o e Tokāteline mo e Ngaahi Fuakavá* (31122 900), pea mo e *Scripture Stories* (31120).
- 'I he hili ha'o fanongo ki ha talanoa mei he folofolá 'i ha lea he lotú, hanga 'o kumi hake 'i 'api 'a e talanoa ko iá 'i ho'o folofolá pea lau ia.

- Muimui ki he lēsoni taki taha 'i he Palaimelí, 'i ha'ō lau 'a e "Laukonga 'oku Fokotu'u Atu ke Fai mei 'Apí" ke fakamanatu'aki 'a e lēsoní.
- Vahevahe 'i he efiafi fakafāmilí ha me'a mei ho'ō lau folofola mo ho fāmilí.

Mahalo te ke fiema'u ke hanga 'e he fānaú 'o fili mo tohi ha founa 'e taha te nau ako ai 'a e folofolá 'i he lolotonga 'o e uike ka hoko maí.

6. Tokonií 'a e fānaú ke nau ako ma'uloto 'a e tefito 'o e tui hono valú. Pea alea'i mo e fānaú 'a e 'uhinga 'oku tau tui ai ki he Tohi Tapú " 'i he ngaahi me'a kotoa pē kuo liliu totonu."
7. Hiva'i pe lau 'a e fakalea 'o e "Kumi, Fakalaululoto mo Lotu" (*Tohi Hiva 'a e Fānaú*, p. 109).

Faka'osí

Fakamo'oní	Fakahā ho'ō fakamo'oni mo e loto hounga'ia koe'uhí ko e folofolá. Pea vahevahe ha me'a fakafo'ituitui na'e hoko kiate koe 'i he taimi na'e mahu'inga mālie ai 'a e folofolá kiate koe.
Laukonga 'oku Fokotu'u Atu ke Fai mei 'Apí	Fokotu'u ange ki he fānaú ke nau ako 'a e kongā hono ua 'o e talateu ki he Mata'itofe Mahu'ingá, 'a ia 'okú ne fakamatala'i mai 'a e ngaahi me'a 'i loto he Mata'itofe Mahu'ingá, 'i 'api ke hoko ia ko ha fakamanatu 'o e lēsoni ko 'ení.
Me'a 'oku Fokotu'u Atu ke Vahevahe mo e Fāmilí	Poupou'i 'a e fānaú ke nau vahevahe mo honau fāmilí ha kongā pau 'o e lēsoní, hangē ko ha fo'i talanoa, fehu'i, pe 'ekitivití he lēsoní, pe ko hono lau mo honau fāmilí 'a e "Laukonga 'oku Fokotu'u Atu ke Fai mei 'Apí."
	Fakaafe'i ha taha 'o e fānaú ke ne fai 'a e lotu tukú.

Ko Hono Vali Taa'i mo Fakapipiki 'a e Fulufulu'i Moa kia Siosefa Sāmitá

Lēsoni
21

Taumu'á Ke tokoni'i 'a e tamasi'i pe ta'ahine taki taha ke ne fakatupulaki ha 'ulungāanga fa'a fakamolemole.

Teuteú

1. Ako 'i he fa'a lotu 'a e Tokāteline mo e Ngaahi Fuakava 64:8–11, 15–16 pea mo e fakamatala fakahisitōlia 'oku 'oatu 'i he lēsoni ko 'ení. Hili iá peá ke ako 'a e lēsoni mo ke fili pe 'e anga fēfē ho'o fiema'u ke ako'i ki he fānaú 'a e ngaahi fakamatala fakafolofolá mo e ngaahi fakamatala fakahisitōliá. (Vakai, "Teuteu'i ho'o Lēsoni," pp. vi–vii, mo e "Ako'i 'a e Ngaahi Fakamatala Fakafolofolá mo e Ngaahi Fakamatala Fakahisitōliá," pp. vii–ix.)
2. Fili 'a e ngaahi fehu'i fealēlea'aki mo e ngaahi 'ekitiviti fakatupulaki ko ia 'e fakakau mai ai 'a e fānaú pea mo tokoni'i lelei kinautolu ke nau a'usia 'a e taumu'a 'o e lēsoni.
3. Ngaahi nāunau 'oku fiema'ú:
 - a. Tokāteline mo e Ngaahi Fuakava ma'á e tamasi'i pe ta'ahine taki taha.
 - e. Peni vahevahe mo ha la'i pepa 'e ua ma'á e tamasi'i pe ta'ahine taki taha.
 - f. Fakatātā 5–1, Ko e Palōfita ko Siosefa Sāmitá (Ngaahi Fakatātā 'o e Ongongolelei 401; 62002 900), pe 5–2, Ko Siosefa Sāmita (Ngaahi Fakatātā 'o e Ongongolelei 400; 62449 900); fakatātā 5–23, Ko ha Tangata 'oku Vali Taa'i mo Fakapipiki Kiate ia ha Fulufulu'i Moa.

**Fokotu'u ki he
Founga Fai 'o e
Lēsoni**

'Ekitiviti ke Takiaki'i
'Aki e Tokangá

Fakaafe'i ha taha 'o e fānaú ke ne fai 'a e fua lotú.

'Oange ki he tamasi'i pe ta'ahine taki taha ha la'i pepa 'e ua mo ha peni vahevahe. Fekau leva ke nau hanga 'o hiki 'i he 'uluaki la'i pepá 'a e ngaahi tāpuaki kotoa pē kuo nau ma'ú. Pea ke nau hiki 'i he la'i pepa hono uá ha fa'ahinga 'ulungāanga ta'e 'ofa na'e fai 'e ha taha kiate kinautolú.

Fekau leva ki he fānaú ke nau tuku 'i honau fungá 'a e la'i pepa 'oku hiki ai 'a e ngaahi tāpuaki pea pukepuke leva 'i mu'a 'i honau matá 'a e la'i pepa 'oku fakamatala'i ai 'a e ngaahi 'ulungāanga ta'e'ofá kae 'ai 'a e la'i pepá ke pā ki honau ihú.

• 'Oku mou lava nai 'o mamata ki he la'i pepa 'oku hiki ai 'a ho ngaahi tāpuaki?

Fakamatala'i ange 'oku 'i ai 'a e taimi 'e ni'hi 'oku fa'a hanga ai 'e ha taha 'o fakamamahi'i kita, pea tau fakakaukau ai kinautolu ki he'etau ongo'i mamahi kae 'ikai ke tau toe lava 'o mamata pe fiefia 'i hotau ngaahi tāpuaki. Kole ange ki he fānaú ke nau hanga 'o nusinusi 'a e la'i pepa 'oku hiki ai 'a e ngaahi anga ta'e'ofá. Tānaki mai 'a e ngaahi la'i pepa ko 'ení pe fekau 'a e fānaú ke nau hanga 'o tuku ia ki he kapa vevé. Fakamatala'i ange te tau toe fiefia ange 'i he'etau

fakamolemole'i mo fakangalo'i 'a e ngaahi anga ta'e'ofa 'a e ni'ihiki kehé ka tau fakatāfataha pē ki hotau ngaahi tāpuakí.

Fakamatala'i ange na'e tofanga 'a Siosefa Sāmita 'i ha ngaahi fakatanga mei he kakai toko lahi. Na'e anga ta'e'ofa 'a e kau faifekau 'o e ngaahi siasi kehé kiate ia pea pehē ki he kakai na'e 'ikai te ne 'ilo'í, pea a'u pē ki hono ngaahi kaungā-me'á. Ko ia ai na'e pau ke ne fili pe te ne tuku ke hanga 'e he 'ulungāanga ta'e'ofa ko 'ení 'o faka'ita'i mo 'ai ia ke 'oua na'á ne fiefia pe te ne fakamolemole'i 'a e kakai ko 'ení.

Fakamatala
Fakahisitōliá

Ako'i ki he fānaú 'a e me'a na'e fai 'e Siosefa Sāmita kiate kinautolu na'a nau fakatanga'i iá, 'o hangē ko hono fakamatala'i atu 'i he fakamatala fakahisitōliá ko 'ení. Pea faka'alilali 'a e ngaahi fakatātaá 'i he taimi totonu.

'I he hili ha taimi nounou mei hono fokotu'u 'o e Siasí, na'e 'i ai ha ni'ihiki 'o e kāingalotu 'a e Siasí ne nau kamata tafoki pe mavahe mei he Siasí. Na'e 'ikai ke nau toe 'alu ki he ngaahi houalotu 'a e Siasí, fakafepakii 'a e Palōfitá, mo fakatanga'i 'a e Kāingalotú. Na'e tafoki 'a e kakai ni koe'uhí ko e ngaahi 'uhinga kehekehe. Hangē ko 'ení, na'e mavahe ha tangata 'e taha mei he Siasí koe'uhí na'e mate 'ene hōsí 'i he lolotonga 'ene fononga atu ke kau fakataha mo e Kāingalotú 'i Mīsuli. Pea na'e toe tafoki ha tangata ia 'e taha 'i he hili 'ene mamata atu 'oku va'inga mai 'a Siosefa Sāmita mo e fānaú ikí. He na'á ne fakakaukau 'oku totonu ke fu'u fakamātoato 'a e palōfitá ia ke ne va'inga mo e fānaú. Na'e mamata ha tangata ia 'e taha 'oku sipela hala'i hono hingoá 'i ha tohi 'a e Siasí peá ne fakakaukau 'oku 'ikai ue'i 'a Siosefa Sāmita 'e he 'Otuá. Na'e mavahe ha kakai ia 'e ni'ihiki mei he Siasí koe'uhí ko e 'ikai ke nau ma'u 'a e tokoni na'a nau fakakaukau te nau ma'u 'i he'enu ngaahi faingata'a'ia fakapa'angá. Pea ko e ni'ihiki koe'uhí ko e 'ikai te nau lava 'o fakamolemole'i 'a e kāingalotu kehe ne nau fai ha ngaahi ngāue hala kiate kinautolú. Ne fa'a hoko 'a e kakai loto-mamahi ko 'eni na'e mavahe mei he Siasí ko e ngaahi fili anga-kovi taha ia 'o e Siasí.

Na'e kau 'a 'Ēsela Pūfi (Ezra Booth) ki he Siasí 'i he ta'u 1831 'i he hili ha'ane mamata ki hono hanga 'e he Palōfitá 'o fakamo'ui 'a e nima 'o 'Elisa Sionisoní (vakai, lēsoni 19). 'I he hili mei ai ha ngaahi māhina lahi na'e ui ia ke 'alu 'o ngāue fakafaifekau ki Mīsuli. Na'á ne 'ita lahi koe'uhí ko e pau ko ia ke ne lue lalo 'i he'ene fonongá pea koe'uhí na'e 'ikai hangē 'a e mo'ui 'i he ngāue fakafaifekau ko ia na'á ne fakakaukau atu ki aí. Na'á ne toe loto-mamahi foki 'i he 'ikai te ne toe mamata ki ha toe mana 'o hangē ko hono fakamo'ui 'o 'Elisa Sionisoní. Pea na'e kamata leva ke ne fakakaukau mo lea'aki 'a e ngaahi lea kovi ki he kau taki 'o e Siasí. Ko ia na'e tu'usi 'a 'Ēsela Pūfi 'i he taimi na'á ne foki mai ai ki 'Ohaioó koe'uhí ko 'ene 'ulungāanga ta'e taau 'i he lolotonga 'ene ngāue fakafaifekau. 'Oku 'uhinga 'eni na'e 'ikai ke ne kei hoko ko ha mēmipa 'o e Siasí. Na'e 'ikai fakatomala 'a Pooti ia ka na'á ne kamata fai ha ngaahi tohi ki ha nusipepa pē 'i he feitu'u ko iá, 'o fakahā ai 'a e ngaahi loi fekau'aki mo Siosefa Sāmita pea mo e Siasí. Pea na'e hanga 'e he ngaahi tohi ko 'ení 'o uesia ha kakai toko lahi 'i 'Ohaioó ke hu'uhu'u ai 'a e kakai ki he kāingalotu 'o e Siasí pea mo fakatanga'i kinautolu.

Na'e 'i ai ha pō 'e taha 'i he fa'ahita'u momokó, ne konā ai ha kau tangata ne nau tui ki he ngaahi tohi 'a 'Ēsela Pūfi pea nau 'ohofi 'a e 'api 'o Siosefa Sāmita mo Sitenei Likitoni 'i Hailame 'i 'Ohaioó. Na'e lolotonga 'ā fuoloa 'a Siosefa ko hono tokanga'i hono kīi foha pusiakí, 'a ia na'á ne ma'u 'a e mīselé peá ne vale hono matá 'o mohe mo e hū atu 'a e kau fakatangá. Na'e hanga ai 'e he kau tangatá ni 'o toho 'a Siosefa ki tu'a pea nau kapekape mo fakamanamana'i ke tāmata'i ia. Na'a nau 'ai ha me'a ki hono ngutú, hae hono valá, mo feinga ke ne folo ha valitā pea mo ha hina 'ēsiti 'i hono ngutú. Ka na'e mafahi 'a e hina 'ēsiti, 'o masoli ai ha

taha 'o e fanga fo'i nifo 'o Siosefá pea na'á ne lea ai 'o hangē 'oku ki'i fafaná 'i he toenga 'o 'ene mo'uí. Na'e toe toho mai foki 'e he kau fakatangá ni 'a Sitenei Likitoni mei hono 'apí. Pea 'i he taimi na'e mamata ai 'a Siosefa ki he tokoto 'a Sitenei 'i he kelekelé na'á ne pehē kuo mate 'a Sitenei. Na'e pehē ai 'e he kau fakatangá ke 'oua 'e tāmāte'i 'a Siosefa, ka nau hanga 'o fakalavelavea'i lahi ia, vali'aki hono sinó ha valitā 'oku kei vela, pea fakapipiki leva ki ai 'a e fulufulu'i moa.

'I he taimi na'e faifai pea a'u atu ai 'a Siosefa ki 'apí, na'e mamata atu 'a 'Ema kiate iá peá ne si'i pongia, he na'á ne pehē ko ha toto 'a e valitaá. Na'e tokoni 'a e ngaahi kaungā-me'a 'o Siosefá ki hono to'o 'a e valitaá, 'a ia ko ha founa fakamamahi mo lōloa hono fakahokó. Na'e pongia 'a Sitenei Likitoni 'i ha lavea lahi mo e ngaahi lavelavea ki hono 'ulú, pea na'á ne mohe valelau ai 'i ha ngaahi 'aho lahi. 'I he hili 'a e me'a ko 'ení na'e ma'u 'e he niuomōniá 'a e pēpē na'e tokanga'i 'e Siosefá peá ne si'i mālōlō 'i he po'uli hifo ko iá.

Ko e 'aho Sāpate 'a e 'aho hono hokó, pea na'e 'alu 'a Siosefa 'i hono taimi anga mahení ke lotu fakataha mo e Kāingalotú. Na'e kau ki he kakai na'á ne malanga ki aí ha kau tangata ne nau hanga 'o valitaai mo fakapipiki ki ai 'a e fulufulu'i moa 'i he pō 'aneafí. Ka neongo 'a e lavelavea mo e mamahi'ia 'a e kili 'o Siosefá ka na'á ne kei malanga pē 'o hangē ko 'ene anga mahení pea 'ikai te ne teitei lave ki he anga ta'etaau 'i he pō 'aneafí.

Ngaahi Fehu'i
ke Alea'i mo
Faka'aonga'i

Ako 'a e ngaahi fehu'i mo e ngaahi fakamo'oni folofola ko 'ení 'i ho'o teuteu'i ho'o lēsoní. Peá ke faka'aonga'i 'a e ngaahi fehu'i ko ia 'okú ke ongo'i 'e tokoni lelei ki he fānaú ke mahino kiate kinautolu 'a e folofolá pea mo faka'aonga'i 'a e ngaahi tefito'i mo'oni 'o e ongoongolelei 'i he'enau mo'uí. 'E tokoni ha'o lau mo alea'i mo e fānau 'i he kalasí 'a e folofolá koe'uhí ke nau ma'u ha 'ilo fakafo'ituitui 'oku lahi angé.

- Ko e hā hono 'uhinga ne tafoki ai ha ni'ihi 'o e kau fuofua mēmipa 'o e Siasí mei he Siasí? 'E anga fēfē hano tokoni'i kinautolu 'e he 'ulungāanga fa'a fakamolemolé? Ko e hā 'a e me'a 'oku folofola'aki 'e he 'Eikí 'oku totonu ke tau fai 'i he taimi 'oku fakamamah'i ai kinautolú? (T&F 64:8–11.)
- Ko e hā 'a e me'a na'e folofola 'e he 'Eikí 'oku faihala ai 'a 'Ēsela Pūfí? (T&F 64:15–16.) Ko e hā 'a e me'a 'e mole meiate kinautolu 'o kapau 'oku hala 'a e me'a 'oku tau holi ki aí? (T&F 64:16.)
- Ko e hā 'a e ngaahi me'a ta'e'ofa na'e fai 'e he kau fakatangá kia Siosefa Sāmita mo Sitenei Likitoni? 'Oku mou pehē ko e hā hono 'uhinga ne nau fai ai 'ení?
- Ko e hā 'a e me'a na'e fai 'e Siosefa Sāmita 'i he pongipongi hili hono valitaai mo fakapipiki ki ai 'a e fulufulu'i moá? Ko hai na'e 'i he ha'ofangá? Na'e anga fēfē hono fakahā 'e he me'a na'e fai 'e Siosefa Sāmitá ko ha toko taha fa'a fakamolemole iá? (Na'e 'ikai lea fie sauni'i 'e Siosefa Sāmita 'a kinautolu na'a nau hanga 'o fakamamah'i iá. He na'á ne 'ilo'i 'oku hanga 'e Sētane 'o tākiekina kinautolu ke fakafepaki'i 'a e ngāue mahu'inga ko hono ako'i 'o e ongoongolelei ne toe fakafoki ma'i pea mo fokotu'u 'a e siasi 'o Sisuú 'i he māmaní.)
- Ko e hā 'a e me'a na'e fai 'e Siosefa Sāmita 'i he taimi na'á ne fehangahangai ai mo e ngaahi 'ahi'ahi pea mo e fakatangá? (Na'á ne hokohoko atu pē ke fai 'a e ngāue 'a e 'Eikí. He na'e mahino kiate ia 'e fai 'e Sētane 'a e me'a kotoa pē te ne lavá ke faka'auha 'a e ngāue 'a e 'Eikí. Pea 'i he taimi 'oku hoko ai 'a e ngaahi me'a 'oku koví, 'oku fai leva 'e Siosefa Sāmita 'a hono lelei tahá pea hokohoko atu 'ene ngāue ma'á e 'Eikí.)

- Ko e hā 'a e fa'ahinga ongo te ke ma'u kapau 'e anga ta'e'ofa atu ha taha kiate koe? 'Oku anga fēfē 'a hono uesia kitautolu 'e he ngaahi ongo'i 'itá? Tokoni'i 'a e fānaú ke mahino kiate kinautolu 'oku 'ikai tokoni'i kitautolu 'e he 'itá pe ta'e'ofá ke tau ongo'i lelei ange. He kapau te tau 'ita pe anga ta'e'ofa atu, 'oku tau hanga pē 'o fakalotomamahii kitautolu. Ko e hā 'a e me'a te ke lava 'o fai 'i he taimi 'e anga ta'e'ofa atu ai ha tahá? (Vakai, ngaahi 'ekitiviti fakatupulaki 1 mo e 3.) Ko e hā 'a e me'a 'e mei hoko kapau te ke anga ta'e'ofa ki ha taha 'oku anga ta'e'ofa atu kiate koé? Ko e hā 'a e me'a 'e mei hoko kapau te ke anga-lelei ki he toko taha ko iá?
- 'E anga fēfē ha'atau muimui ki he fa'ifa'itaki'anga 'a Siosefa Sāmitá pea tau fakatupulaki ha 'ulungāanga fa'a fakamolemole kiate kinautolu ko ia 'oku nau fakamamahii pe anga ta'e'ofa mai?
- 'Oku anga fēfē hono uesia kitautolu 'e he anga-koví mo e 'ulungāanga ta'e fakamolemolé? 'Oku anga fēfē hono uesia kitautolu 'i he'etau ma'u ha 'ulungāanga fa'a fakamolemolé?
- Ko hai 'oku fiema'u ke tau fakamolemole'i? (T&F 64:10–11.) Ko e hā hono 'uhinga 'oku mahu'inga ai ke tau fakamolemole'i 'a e ni'ihī kehé? (T&F 64:9.) Ko e hā 'a e fa'ahinga ongo 'oku tau ma'u 'i he taimi 'oku tau fakamolemole'i ai ha taha na'á ne fakalavea'i 'etau ngaahi ongó?

Ngaahi 'Ekitiviti Fakatupulaki

Te ke lava 'o faka'aonga'i ha taha pe lahi hake 'o e ngaahi 'ekitiviti ko 'ení 'i ha fa'ahinga taimi pē lolotonga 'a e lēsoní pe ko ha fakamanatu lēsoni, fakamatala fakanounou 'o e lēsoní, pe tukupā 'o e lēsoní.

1. Lau ha ngaahi kupu'i lea 'o hangē ko 'ení ki he fānaú. Pea kole ange ke nau fakahanga hake ki 'olunga honau fo'i motu'a tuhú 'o kapau 'oku hanga 'e he kupu'i leá 'o fakahā mai ha 'ulungāanga fa'a fakamolemole pea fakahanga ki lalo 'o kapau 'oku hanga 'e he kupu'i leá 'o fakahā mai ha 'ulungāanga ta'e fakamolemole. Alea'i 'a e founa 'oku hanga ai 'e he me'a taki taha 'o fakamatala'i 'a e fakamolemolé pe 'ikai ha fakamolemolé.
 - Na'e 'ikai te ne anga fakakaume'a kiate au ko ia he 'ikai te u anga fakakaume'a kiate ia.
 - Ko e taimi kotoa pē 'oku ou fetaulaki ai mo iá, 'okú ne teke'i au. Mahalo pe 'oku 'i ai ha'ane palōpalema he kapau na'e 'ikai he 'ikai te ne anga ta'e'ofa ki he ni'ihī kehé.
 - Na'á ku taa'i ia koe'uhí ko 'ene fakakata'aki hoku kii tehina pe tuofefine si'isi'i tahá.
 - Na'e tohitohi 'a hoku kii tehina pe tuonga'ane si'isiif 'i he'eku pepa ngāue ki he akó, ko ia na'e pau ke u toe fai ia. Na'e 'ikai te u 'ita kiate ia koe'uhí 'okú ne fu'u kei si'i ke mahino kiate ia 'a e mahu'inga 'o e pepa ko iá.
 - Te u fakamolemole'i ia ka he 'ikai te u toe lea kiate ia.
 - Na'e anga-kovi kiate au 'a hoku kaume'a lelei tahá. Mahalo pē 'okú ne si'i hoha'a ki ha me'a.
2. Lau pe fekau ki ha taha 'o e fānaú ke ne lau le'o lahi 'a e Lea Fakatātā 15:1, pea alea'i mo e fānaú 'a hono 'uhingá. Hili iá peá ke fai 'a e talanoa ko 'ení 'i ho'o lea pē 'a'au:

'I he fa'ahita'u matala 'o e ta'u 1831, 'i he taimi na'e nofo ai 'a Siosefa Sāmita mo hono fāmīlī 'i Hihifo Mama'o 'i Mīsulī, na'e fai ha talanoa loi 'o pehē na'e tāmāte'i 'e Siosefa ha kau tangata 'e toko fitu pea 'okú ne palani ke fokotu'u ha kau tangata toko lahi ke nau hanga 'o tāmāte'i ha taha pē 'e 'ikai hoko ko ha mēmipa 'o e Siasí. Na'e ha'u ai ha kakai toko lahi 'oku nau to'o mahafu 'a ia ne taki 'e ha kau 'ōfisa 'e toko valu ko e fekumi kia Siosefa 'i he 'api 'o 'ene ongo mātu'á, 'a ia na'á ne lolotonga 'a'ahi mai ki ai. Na'e fakahā ange 'e he kau 'ōfisa kia Lusi Sāmita, fine'eiki 'a Siosefá, 'oku nau ha'u ke tāmāte'i 'a Siosefa Sāmita mo e kau mēmipa kehe 'o e Siasí. Na'e tali anga-vaivai kinautolu 'e Lusi mo ne fakafe'iloaki kinautolu kia Siosefa. Pea na'e lulululu 'a Siosefa mo e kau tangatá ni 'i he anga fakakaume'a ka ne nau mo'usioa pē 'i he 'ohovale. 'I he hili 'enau fanongo ki he ngaahi talanoa ne nau fanongo aí, na'e faingata'a ke nau tui ko e tangata anga-lelei mo anga-vaivai ko 'enī ko Siosefa Sāmita ia.

Na'e fepōtalanoa'aki ai 'a e Palōfitá mo e kau tangatá ni 'i ha taimi lahi, 'o ne fakamatala'i ange 'a e tui 'a e Siasí pea mo e fakatanga 'oku fehanga'angai mo e kāingalotú. Pea na'á ne tala ange ki he kau tangatá ni kapau kuo maumau'i 'e ha taha 'i he kau mēmipa 'o e Siasí 'a e laó, 'oku totonu ke fakamāu'i ia 'e he laó 'i ha falehopo, ki mu'a pea lavea ha taha. Hili iá na'e teuteu 'a Siosefa ke 'alu, peá ne tala ange ki he'ene fine'eikí kuo pau ke ne 'alu he 'oku talitali mai 'a 'Ema mei hona 'apí. Na'e puna hake ha toko ua 'o e kau 'ōfisa 'o na pehē te na 'alu mo ia ki hono 'apí, he 'oku 'ikai lelei ke ne fononga toko taha. Na'e 'ikai ke kei fiema'u 'e he kau tangata to'o mahafú ke fakalavea'i 'a Siosefa, pea na'a nau foki atu ki honau 'apí mo ha fu'u faka'apa'apa lahi kiate ia. (Vakai, Lucy Mack Smith, *History of Joseph Smith*, ed. Preston Nibley [Salt Lake City: Bookcraft, 1958], pp. 254–56.)

- Na'e anga fēfē 'a e muimui 'a Lusi mo Siosefa Sāmita ki he Lea Fakatātā 15:1 'i he'ena fehanga'angai mo e kau tangata ko 'enī?
 - Ko e hā 'a e ola 'o e "tali anga-vaivai" 'a Siosefá?
3. Fekau ki he fānaú ke nau fakatāta'a'i ha me'a na'e hoko 'a ia na'a nau fili ai ke fai ha 'ulungāanga fa'a fakamolemole pe ko ha anga ta'e fa'a fakamolemole. Tokoni'i kinautolu ke mahino 'oku nau tau'atāina ke fili ki he 'ulungāanga 'oku nau faí, 'o a'u pē ki he taimi 'oku nau loto mamahi aí. Tokoni'i foki ke mahino kiate kinautolu 'oku fa'a ha'u 'a e loto mamahí koe'uhí ko ha feta'emahino'aki kae 'ikai ko ha 'uhinga ke fakamamahii ha taha. Faka'aonga'i 'a e ngaahi me'a ko 'enī pe ko ia 'oku faka'aonga'i 'i he 'ekitiviti fakatupulaki 1:
- Na'á ke fakamaau ho lokí ki mu'a peá ke 'alu ki he akó, ka 'i he hili ho'o 'alú, 'oku hanga 'e ho kii tehiná 'o fakamoveuveu'i ia. Pea 'i he taimi 'okú ke foki mai ai ki 'api mei he akó, 'oku 'ikai tuku 'e ho'o fine'eikí ke ke va'inga mo ho'o ngaahi kaungā-me'á koe'uhí 'oku 'ikai maau ho lokí.
 - 'Oku fa'a fili fakamuimui ma'u pē koe ki he ngaahi timi sipoti 'i 'apiakó, 'a ia 'okú ne hanga 'o fakalotomamahii ai koe. 'I ha 'aho 'e taha 'i ho'o foki mai mei he akó, 'okú ke mamata atu ki he tō ha taha 'o e kau kapitene 'i he timí mei he'ene pasikalá pea movete atu 'ene 'ū tohí pea mo e 'ū la'i pepá.
 - 'Oku fai ha paati 'a ho kaume'á ka 'oku 'ikai te ne fakaafe'i koe ki ai.
4. Vahevahe mo tuku ke vahevahe atu 'e he fānaú ha ngaahi me'a fakafo'ituitui ne nau a'usia 'a ia ne nau fakamolemole'i ai 'a e ni'hi kehé pe na'e fakamolemole'i ai kinautolu.
5. Hiva'i pe lau 'a e fakalea 'o e "Tokoni'i Au Tamai" (*Tohi Hiva 'a e Fānaú*, p. 99) pea mo e fānaú.

Faka'osí

Fakamo'oni

Vahevahe ho'o fakamo'oni fekau'aki mo e nonga 'okú te ongo'i 'i he taimi 'okú te ma'u ai ha 'ulungāanga fa'a fakamolemolé. Pea poupou'i 'a e fānaú ke nau feinga ke nau femahino'aki mo anga-lelei neongo 'oku anga-kovi mai 'a e ni'ihi kehé.

Laukonga 'oku
Fokotu'u Atu
ke Fai mei 'Apí

Fokotu'u ange ki he fānaú ke nau ako 'a e Tokāteline mo e Ngaahi Fuakava 64:9–11 'i 'api ke hoko ia ko ha fakamanatu 'o e lēsoni ko 'ení.

Me'a 'oku Fokotu'u
Atu ke Vahevahe
mo e Fāmilí

Poupou'i 'a e fānaú ke nau vahevahe mo honau fāmilí ha kongā pau 'o e lēsoní, hangē ko ha fo'i talanoa, fehu'i, pe 'ekitiviti 'i he lēsoní, pe ko hono lau mo honau fāmilí 'a e "Laukonga 'oku Fokotu'u Atu ke Fai mei 'Apí".

Fakaafe'i ha taha 'o e fānaú ke ne fai 'a e lotu tukú.

Ko Hono Paaki 'o e Ngaahi Fakahā 'i he Ngaahi 'Aho Kimui Ní

Lēsoni
22

Taumu'á

Ke tokoni'i 'a e fānaú ke nau ma'u ha fakamo'oni ki he mahu'inga 'o e Tokāteline mo e Ngaahi Fuakavá pea mo e ngaahi fakahā 'oku ma'u 'e he palōfita mo'uí.

Teuteú

1. Ako 'i he fa'a lotu 'a e ngaahi fakamatala fakahisitōlia 'oku 'oatu 'i he lēsoni ko 'ení, "Talateu Fakamatala" ki he Tokāteline mo e Ngaahi Fuakavá, pea mo e Tokāteline mo e Ngaahi Fuakava 43:8, 67:4–9, 69:1–2, mo e 70:1–4. Hili iá peá ke ako 'a e lēsoní mo ke fili pe 'e anga fēfē ho'o fiema'u ke ako'i ki he fānaú 'a e ngaahi fakamatala fakafolofolá mo e ngaahi fakamatala fakahisitōliá. (Vakai, "Teuteu'i ho'o Lēsoní", pp. vi–vii, mo e "Ako'i 'a e Ngaahi Fakamatala Fakafolofolá mo e Ngaahi Fakamatala Fakahisitōliá," pp. vii–ix.)
2. Laukonga 'oku tānaki atu: Tokāteline mo e Ngaahi Fuakava 28:2.
3. Fili 'a e ngaahi fehu'i fealēlea'aki mo e ngaahi 'ekitiviti fakatupulaki ko ia 'e fakakau mai ai 'a e fānaú pea mo tokoni'i lelei kinautolu ke nau a'usia 'a e taumu'a 'o e lēsoní.
4. Ngaahi nāunau 'oku fiema'ú:
 - a. Tokāteline mo e Ngaahi Fuakava ma'á e tamasi'i pe ta'ahine taki taha.
 - e. Fakatātā 5–24, Ko Hono Fakahaofi 'a e Tohi 'o e Ngaahi Fekau (Ngaahi Fakatātā 'o e Ongongolelei 409; 62605 900).

Fokotu'u ki he Founga Fai 'o e Lēsoní

Ekitiviti ke Takiaki'i
'Aki e Tokangá

Fakaafe'i ha taha 'o e fānaú ke ne fai 'a e fua lotú.

Tānaki kātōa 'a e ngaahi tohi Tokāteline mo e Ngaahi Fuakava 'i he loki akó pea fokotu'u fakataha kinautolu 'i he tēpilé pe falikí. Hiki leva 'i he palakipoé 'a e Tokāteline mo e Ngaahi Fuakava 43:8. Kole ange ki he fānaú ke nau alea'i 'a e veesi ko 'ení 'iate kinautolu pē pea teuteu ke fakahā atu pe ko e hā 'a e me'a 'oku fakamatala'i mai 'e he veesi ko 'ení. 'Oua na'á ke tuku ke nau faka'aonga'i 'enau folofolá 'i he'enau fai 'ení. Ka 'i he hili ha ki'i taimi si'i, peá ke kole ange pe 'oku nau mateuteu ke fakamatala atu 'a e vēsí.

- Ko e hā hono 'uhinga 'oku 'ikai ai te mou lava 'o tala mai ha me'a fekau'aki mo e vēsí ni?

Fakafoki ange ki he fānaú 'enau tohi Tokāteline mo e Ngaahi Fuakavá, peá ke 'oange ha tohi 'a e fānaú ko ia na'e 'ikai ke nau ha'u mo ha'anau tohi. Fekau ki he fānaú ke nau kumi hake 'a e veesi 'oku hiki atu 'i he palakipoé pea muimui ai 'i ho'o lau iá.

Fakamatala'i ange na'e fekau'i 'a e kau fuofua kāingalotu 'o e Siasí ke nau feako'i'aki 'i he ngaahi fakahā kuo foaki 'e he 'Eikí kiate kinautolu 'i he Palōfita ko Siosefa Sāmitá, ka na'e 'ikai ma'u 'e he kāingalotu 'o e Siasí ha tohi ke nau lau

mei ai 'a e ngaahi fakahaá. Ko ia na'e fekau 'e he 'Eikí ke hanga 'e he káingalotu 'o e Siasí 'o pulusi 'a e ngaahi fakahaá 'i ha tohi koe'uhí ke nau lava 'o lau mo ako kinautolu. 'Oku tau ui he 'ahó ni 'a e tohi ko 'ení ko e Tokäteline mo e Ngaahi Fuakavá.

Ngaahi Fakamatala
Fakafolofolá mo e
Ngaahi Fakamatala
Fakahisitōliá

Ako'i ki he fānaú 'a e ngaahi me'a na'e hoko 'i hono fuofua pulusi 'o e Tohi 'o e Ngaahi Fekaú, 'o hangē ko hono fakamatala'i atu 'i he ngaahi fakamatala fakahisitōlia ko 'ení pea mo e ngaahi folofola 'oku hiki atu 'i he kongá "Teuteú".

Ko e Feinga 'a Uiliami E. Makalelini ke Hiki ha Fakahaá

Na'e hiki 'a e ngaahi fakahā 'i he Tokäteline mo e Ngaahi Fuakava 67–70 'i he lolotonga ha ngaahi konifelenisi hokohoko 'i 'Ohaiō 'i Nōvema 'o e ta'u 1831. Ko e taha 'o e ngaahi me'a mahu'inga na'e alea'i 'i he ngaahi konifelenisi ko 'ení ko hono pulusi 'o e ngaahi fakahā ne 'osi ma'u 'e he Palōfita ko Siosefa Sāmitá. Pea ke pulusi ia ko e Tohi 'o e Ngaahi Fekaú. ('I he hili mei ai ha ngaahi ta'u sí'i, na'e toe tānaki atu ki he tohí ni mo e ngaahi fakahā lahi pea na'e liliu leva hono hingoá ki he Tokäteline mo e Ngaahi Fuakavá.)

Ne lāunga ai ha nī'ihī 'o e kau taki 'o e Siasí 'i he lolotonga ha taha 'o e ngaahi konifelenisi ko 'ení fekau'aki mo hono fakalea 'o e ngaahi fakahā 'e nī'ihī na'e ma'u 'e Siosefa Sāmita. He ne nau pehē te nau lava 'o hiki ha ngaahi fakahā 'oku toe lelei angé. Na'e tali 'eni 'e he 'Eikí 'aki 'ene foaki mai 'a e fakahā 'oku hiki 'i he Tokäteline mo e Ngaahi Fuakava 67, 'o fakamo'oni'i 'oku mo'oni 'a e ngaahi fakahā na'e ma'u 'e Siosefa Sāmitá (vakai, T&F 67:4) pea mo pole'i ha taha 'e fie feinga ke hiki ha fakahā ke ne fai ia (vakai, T&F 67:5–8). Na'e fie fai 'e Uiliami E. Makalelini 'a e pole ko 'ení ko ia na'á ne feinga ke hiki ha fakahā. Na'e pehē 'e Siosefa Sāmita na'e fakakaukau 'a Makalelini 'okú ne poto fe'unga ke hiki ha fakahā, ka na'e 'ikai ke ne lava 'o fai ia. He na'e pehē 'e he Palōfitá, ko ha fatongia "lahi" [hulutu'a mo mahu'inga] ke tohi 'i he huafa 'o e 'Eikí" (*History of the Church*, 1:226). Na'e hanga 'e he 'ikai lava ko 'eni 'e Makalelini 'o hiki ha fakahaá 'o fakamālohia 'a e fakamo'oni 'a kinautolu kotoa pē na'e 'i aí 'o nau pehē 'oku mo'oni pea 'oku ma'u 'a e ngaahi fakahā na'e ma'u 'e Siosefa Sāmitá mei he 'Eikí.

Na'e toki mavahe ki mui ai 'a Uiliami E. Makalelini mei he Siasí. Pea na'e pehē 'e Siosefa Sāmita ko kinautolu ko ia 'oku nau fakaanga'i 'a e Siasí mo hono kau takí te nau tafoki mei he Siasí 'o kapau he 'ikai te nau fakatomala (vakai, *Teachings of the Propeht Joseph Smith*, pp. 156–57).

Ko Hono Pulusi 'o e Tohi 'a Molomoná

'I he hili 'a e feinga 'a Uiliami E. Makalelini ke hiki ha fakahaá, na'e fakamo'oni'i 'e he Laumālie Mā'oní'oni ki he kakai 'i he konifelenisí 'oku mo'oni 'a e ngaahi fakahā na'e ma'u 'e Siosefa Sāmitá, pea na'e pehē 'e he kau taki 'o e Siasí ke nau hanga 'o fakataha'i pea paaki 'a e ngaahi fakahaá. Na'e vahe'i 'a 'Ōliva Kautele ke ne 'ave 'a e ngaahi fakahā 'e meimei fitungofulu ki Tau'atāina 'i Mīsulí, 'a ia 'oku 'i ai 'a Uiliami W. Felipisi pea 'oku 'i ai ha'ane fale paaki. Na'e toe 'ave foki 'e 'Ōliva mo ha pa'anga ke tokoni'i 'a e Kāingalotu 'i Mīsulí pea koe'uhí te ne fononga atu 'i he ngaahi fonua 'oku te'eki ai nofo'i, ko ia na'e fekau 'e he 'Eikí ke ne 'alu mo Sione Uitemā koe'uhí ke malu ai 'ene mo'uí (vakai, T&F 69:1–2). Ko ha fononga lōloa mo momoko 'eni ka 'i Sānuali 'o e ta'u 1832 na'e a'u lelei ai 'a 'Ōliva Kautele mo Sione Uitemā ki Tau'atāina. Na'á na hanga leva 'o 'ave 'a e ngaahi fakahaá kia Felipisi pea na'á ne kamata fokotu'utu'u 'a e 'ū mata'itohí ki he Tohi 'o e Ngaahi Fekaú. Pea 'i he'ene a'u ki Siulai 'o e ta'u 1833 na'e 'osi paaki ai 'a e fuofua peesi 'e 160 'o e Tohi 'o e Ngaahi Fekaú.

Ne kamata hoha'a 'a kinautolu ko ia ne fuofua nofo 'i he 'ēlia Mīsulí koe'uhí ko e kamata a'u hake ko ia ha Kāingalotu toko lahi ki aí. Ne nau ilifia na'a pule'i 'e he Kāingalotú ia 'a e 'ēliá, mo nau fili ha'anau kau taki, pea nau tuli ai 'a e kakai ne nau fuofua nofo 'i he fonuá. 'I he 'aho Tokonaki ko hono 20 'o Siulai 'o e ta'u 1833, ne fakataha ai ha kakai 'e toko fā pe nima afe 'a ia 'oku nau fakafepaki'i 'a e Kāingalotú 'i ha fale hopo 'i Tau'atāina. Pea ne nau fa'ufa'u ai ha kau fakatanga pea fekau ke 'alu 'a e Kāingalotú mei honau ngaahi 'api fo'ou pe ko hano tāmata'i kinautolu. Na'e kole ai 'a e kau taki 'o e Siasí 'i Mīsulí ki ha māhina 'e tolu ka nau fetu'utaki kia Siosefa Sāmita, 'a ia na'e 'i 'Ohaiō, ka na'e 'ikai tali 'e he kau fakatangá 'a e kole ko 'ení. Ne nau tala ange ki he Kāingalotú te nau tuku ange pē ha miniti 'e hongofulu mā nima ke nau fili ai pe ko e hā 'a e me'a te nau faí.

Ki mu'a pea 'osi 'a e miniti 'e hongofulu mā nimá, ne hū 'a e kau fakatangá ki he 'api 'o Uiliani W. Felipisí, 'a ia 'oku 'i ai 'a e 'ōfisi fai pulusi 'oku paaki ai 'a e Tohi 'o e Ngaahi Fekaú. Na'e 'ikai 'i 'api 'a Felipisi ia ko ia ai na'e 'ave fakavavevave 'e hono hoá 'ene ki'i pēpē na'e puké mo e toenga 'o e fānaú ki ha loto vaotā ofi mai pē. Na'e mamata mai 'a e ki'i ta'ahine ta'u hongofulu mā fā ko Mele 'Ilisapeti Loliní mo hono ki'i tehina ta'u hongofulu mā ua ko Kalolainé, ki hono hanga 'e he kau fakatangá 'o laku 'a e 'ū nāunau fale mo e 'ū koloa kehe 'a e fāmili Felipisí ki he loto halá. Ne nau toe hanga 'o laku ki tu'a he luvá 'a e 'ū pēsí mo e 'ū taipé, fakataha mo e konga lahi 'o e 'ū peesi te'eki fakataha'i 'o e Tohi 'o e Ngaahi Fekaú. Na'e pehē loto-to'a leva 'e Mele 'Ilisapeti mo Kalolaine ke na fakahaofi 'a e ni'hi 'o e ngaahi tataú, neongo na'e ilifia 'a Kalolaine na'a tāmata'i kinaua 'e he kau fakatangá (faka'alí'ali 'a e fakatātā 'o Mele 'Ilisapeti mo Kalolaine 'i he'ena fakahaofi 'a e Tohi 'o e Ngaahi Fekaú).

Na'e hū mai 'a e ongo tamaiki fefiné ni mei he faitu'u na'á na toitoi aí, tānaki 'a e 'ū peesi lahi taha te na lava 'o tānakí, peá na hola leva. 'I he taimi na'e fakatokanga'i ai kinaua 'e he kau fakatangá, na'a nau kaikaila ki he ongo tamaiki fefiné ke tuku ia. Ka na'e hū atu 'a Mele 'Ilisapeti mo Kalolaine ia 'i ha fo'i ava 'i ha 'ā mo na lele atu ki ha loto ngoue koane. Na'á na tokoto fakalongolongo pē he loto ngoue koané, mo na fakafanongo ki he kau fakatangá 'i he'enu kumi kinauá. Pea 'i he taimi na'e faka'au ke nau mama'o atu aí, na'e pehē 'e he ongo tamaikí ni 'oku lelei ā ke na 'alu, ko ia ai na'á na tānaki hake 'a e 'ū la'i pepá mo na kamata fekumi ki ha hala ke na hū ai ki tu'a mei he loto ngoue koané. 'I he taimi na'á na fakaofi atu ai ki ha fale tauhi'anga fanga manu motu'a, na'á na fanongo atu ki ha longoa'a. Ko ia na'á na hū fakalongolongo atu ki he loto fale tuku'anga fakamanú 'o 'ilo'i ai 'a Sisitā Felipisi mo 'ene fānaú 'oku nau lolotonga fa'u ha 'ū mohenga mei he ngaahi va'a 'akaú koe'uhí ke nau toitoi ai 'i he taimi po'ulí. Na'e hanga 'e he ongo tamaikí ni 'o 'oange kia Sisitā Felipisi 'a e 'ū pēsí he na'á na 'ilo'i 'e 'ilo 'e Felipisi 'a e me'a ke fai ki he 'ū pēsí. Na'e toki fakataha'i 'a e ngaahi la'i peesi ko 'eni 'o e Tohi 'o e Ngaahi Fekaú ki ha 'ū tohi, pea na'e 'oange leva ha tatau ke taki taha 'a Mele 'Ilisapeti mo Kalolaine. Pea na'á na tuku 'a e ongo tohi ko 'ení ko 'ena koloa mahuinga ia 'i he kotoa 'o 'ena mo'uí.

Ko Hono Pulusi 'o e Tokāteline mo e Ngaahi Fuakavá

Na'e hanga 'e he ngaahi palōpalema 'i Mīsulí 'o ta'ofi taimi si'i 'a hono pulusi 'o e Tohi 'a e Ngaahi Fekaú. Pea 'i he ta'u 1834 ne teuteu 'a e Kau Palesitenisí 'Uluakí ke nau pulusi ha tatau fo'ou 'o e ngaahi fakahaá. Na'e hanga 'e he Palōfitá 'o toe fakalelei'i ha ni'hi 'o e ngaahi fakahaá ke fakatonutonu 'a e ngaahi fehalaaki 'i hono pākí, pea na'e toe tānaki atu ha toe ngaahi fakahā 'e fāngofulu mā nima ki he Tohi 'o e Ngaahi Fekaú. Na'e pulusi 'a e tohi ne toe fakalelei'i 'i 'Ohaiō 'i he ta'u 1835 ko e Tokāteline mo e Ngaahi Fuakavá.

Ngaahi Fehu'i
ke Alea'i mo
Faka'aonga'i

Ako 'a e ngaahi fehu'i mo e ngaahi fakamo'oni folofola ko 'eni' i ho'o teuteu'i ho'o lēsoni. Pea ke faka'aonga'i 'a e ngaahi fehu'i ko ia 'oku ke ongo'i 'e tokoni lelei ki he fānaú ke mahino kiate kinautolu 'a e folofolá pea mo faka'aonga'i 'a e ngaahi tefito'i mo'oni 'o e ongoongolelei 'i he'enau mo'uí. 'E tokoni ha'o lau mo alea'i mo e fānaú 'i he kalasí 'a e folofolá koe'uhí ke nau ma'u ha 'ilo fakafo'ituitui 'oku lahi angé.

- Ko e hā hono 'uhinga ne 'ikai lava ai 'e Uiliani E. Makalelini 'o hiki ha fakahaá? Ko hai 'a e toko taha na'e fakamafai'i ke ne ma'u fakahā ma'á e Siasí 'i he taimi ko iá? (T&F 28:2.) Ko hai 'oku ne ma'u fakahā ma'á e Siasí 'i he 'ahó ni? (Ko e palōfita mo'uí.)
- Ko e hā hono 'uhinga ne mahu'inga ai ke ma'u fakahā 'a Siosefa Sāmita ma'á e Siasí 'i hono ngaahi 'ahó? Ko e hā hono 'uhinga 'oku mahu'inga ai ke ma'u fakahā 'a e palōfita mo'uí 'i hotau ngaahi 'ahó ni? (Vakai, 'ekitiviti fakatupulaki 4.)
- Ko e hā hono 'uhinga 'oku 'ikai lelei ai ke fakaanga'i hotau kau takí, 'o hangē ko ia na'e fai 'e Uiliani E. Makalelini mo e ni'ihí kehé kia Siosefa Sāmitá? Ko e hā 'a e me'a 'oku totonu ke tau fai 'i he taimi 'oku tau ongo'i fakaanga ai ki hotau kau takí?
- Ko e hā hono 'uhinga 'oku mahu'inga ai ke pulusi 'a e ngaahi fakahā na'e ma'u 'e Siosefa Sāmitá? (Vakai, palakalafi 'uluaki 'o e "Talateu Fakamatala" ki he Tokāteline mo e Ngaahi Fuakavá.) 'Oku mou pehē na'e anga fēfē 'a e tokoni 'a hono pulusi 'o e ngaahi fakahaá 'i ha tohí ke ako ai 'e he Kāingalotú ki he me'a 'oku finangalo 'a Sīsū Kalaisi ke nau faí? 'Oku anga fēfē 'a hono tokoni'i koe 'i hono ako 'o e Tokāteline mo e Ngaahi Fuakavá ke ke 'ilo'i 'a e me'a 'oku finangalo 'a Sīsū Kalaisi ke ke faí?
- Ko e hā 'a e ngaahi tohi tapu 'oku ngāue'aki 'e he Siasí? 'Oku anga fēfē hono faikehekehe 'a e Tokāteline mo e Ngaahi Fuakavá mei he ngaahi tohi tapu kehé? (Vakai, palakalafi tolu 'o e "Talateu Fakamatala" 'o e Tokāteline mo e Ngaahi Fuakavá.) Ko e hā hono 'uhinga 'oku tau fiema'u ai 'a e ngaahi tohi tapu 'e faá? (Vakai, 'ekitiviti fakatupulaki 1.)
- 'E anga fēfē 'a hono tokoni'i koe 'i ho'o ako 'a e ngaahi tohi tapú taki taha ke ke 'ilo ai fekau'aki mo Sīsū Kalaisi? (Vakai, 'ekitiviti fakatupulaki 1.)

Ngaahi 'Ekitiviti Fakatupulaki

Te ke lava 'o faka'aonga'i ha taha pe lahi hake 'o e ngaahi 'ekitiviti ko 'eni' i ha fa'ahinga taimi pē lolotonga 'a e lēsoni pe ko ha fakamanatu lēsoni, fakamatala fakanounou 'o e lēsoni, pe tukupā 'o e lēsoni.

1. Alea'i mo e fānaú 'a e 'uhinga 'oku tau fiema'u ai 'a e ngaahi tohi tapú kátoa 'e fā. Pea hiki 'a e ngaahi fakamatala ko 'eni' 'e faá 'i ha 'ū kaati kehekehe pea fekau ki ha taha 'o e fānaú ke ne lau le'o lahi tahataha kinautolu ki he kalasí:
 - 'Oku fakahā mai 'e he Tohi Tapú 'a e ngaahi kikite 'a Sīsū Kalaisí pea mo e mo'ui mo e akonaki 'a e Fakamo'uí 'i he taimi na'á ne 'i māmani aí.
 - Ko ha toe fakamo'oni 'e taha 'a e Tohi 'a Molomoná kia Sīsū Kalaisi pea 'oku ne tala mai 'a e fengāue'aki 'a e Fakamo'uí mo e kakai 'i he konitinēniti 'Ameliká.
 - Ko e Tokāteline mo e Ngaahi Fuakavá ko ha tātānaki ia 'o ha ngaahi fakahā meia Sīsū Kalaisi 'i he ngaahi 'aho faka'osi ni.

- 'Oku 'omai 'e he Mata'itofe Mahu'ingá 'a e ngaahi akonaki mo e ngaahi fakamo'oni kia Sīsū Kalaisi mei he kau palōfita ki mu'a pea pehē ki he hisitōlia 'o Siosefa Sāmitá pea mo 'ene fakamo'oni ki he Tamai Hēvaní pea mo Sīsū Kalaisi.

'Oange ki he tamasi'i pe ta'ahine taki taha ha la'i pepa, pea fakahinohino ange 'a e founga ke pelupelu ai 'a e la'i pepa taki taha ke hangē ha tohí. Tokoni'i 'a e fānaú ke nau fakahingoa 'enau "ū tohí" ko e *Tohi Tapu*, *Tohi 'a Molomona*, *Tokāteline mo e Ngaahi Fuakava*, pea mo e *Mata'itofe Mahu'inga*.

Fai ange 'a e ngaahi fehu'i ko 'ení pea fekau 'a e fānaú ke nau pukepuke hake 'a e "tohi" totonu ke tali'aki 'a e fehu'i taki taha:

- Ko e fē 'a e tohi 'okú ne tala mai 'a e kongā lahi 'o e fengāue'aki 'a e 'Eikí mo hono kakai 'i Palesitainé, 'o kamata mei hono fa'u 'o e māmaní? (Tohi Tapú.)
- Ko e fē 'a e tohi 'okú ne tala ai 'a e 'a'ahi 'a Sīsū Kalaisi ki he konitinēniti 'Ameliká? (Tohi 'a Molomoná.)
- Ko e fē 'a e tohi 'oku fakamatala lahi ai fekau'aki mo hono 'alo'i 'o Sīsū Kalaisí pea mo 'ene mo'ui 'i he māmaní? (Tohi Tapú.)
- Ko e fē 'a e tohi 'oku 'i ai ha lekooti 'o e hā 'a e Tamai Hēvaní mo Sīsū Kalaisi kia Siosefa Sāmita 'i he Vaotā Toputapú? (Mata'itofe Mahu'ingá.)
- Ko e fē 'a e tohi 'oku 'i ai 'a e ngaahi fakahā ki he founga 'oku totonu ke fokotu'u'aki 'a e siasí 'i he ngaahi 'aho kimui ní, 'a ia na'e foaki 'e Sīsū Kalaisi kia Siosefa Sāmitá? (Tokāteline mo e Ngaahi Fuakavá.)

Fakamanatu ki he fānaú ko e ngaahi tohi tapú taki taha ko ha fakamo'oni kinautolu 'e taha kia Sīsū Kalaisi pea 'oku totonu ke tau ako 'a e folofolá hono kotoa.

2. Hanga 'o hiki 'a e ngaahi me'a ko 'ení 'i ha kōlomu he palakipoé ke tokoni'i 'a e fānaú ke nau ako pe ko e hā 'a e me'a 'oku 'i he ni'ihi 'o e ngaahi vahe 'i he Tokāteline mo e Ngaahi Fuakavá:

Lea 'o e Potó

Lotu 'o e sākalamēnití

Ko hono Toe Fakafoki Mai 'e Sione Papitaiso 'a e Lakanga Taula'eiki Faka-
'Ēloné

Ngaahi 'ulungāanga 'o ha faifekau

'Oku ma'u 'e he palōfitá 'a e fakahā ma'á e Siasí hono kotoa

Hiki 'a e ngaahi vahe ko 'eni 'o e Tokāteline mo e Ngaahi Fuakavá 'i he palakipoé 'i ha kōlomu 'e taha:

T&F 4 (vv. 2, 5–6)

T&F 13

T&F 20 (vv. 75–79)

T&F 28 (v. 2)

T&F 89

Fekau ki he fānaú ke nau kumi hake 'a e vahe taki taha mo lau 'a e fakamatala fakanounou 'i he kamata'anga 'o e vahé ke nau 'ilo'i pe ko e fē 'a e

vahe 'oku hoa mo e fakamatala taki taha 'i he kōlomu 'uluakí. (Mahalo te ke fiema'u ke fekau ki he fānaú iiki angé ke nau lau 'a e 'ū veesi 'oku ha'i atu pea pehē ki he fakamatala fakanounou' 'o kapau 'oku faingata'a ke nau 'ilo'i pe ko e fē 'a e taumu'a 'o e vahé mei he fakamatala fakanounou.)

Hanga 'o hiki 'a e ngaahi fakamo'oni folofolá 'o hoko atu ki he ngaahi fakamatalá 'i he taimi 'e fakatauhōa mai ai 'e he fānaú. Hili iá pea tāmāte'i 'a e ngaahi fakamo'oni folofolá pea vakai'i pe ko e vahe 'e fiha 'oku kei manatu'i 'e he fānaú. Mou toe fakamanatu kae 'oua leva pē ke tala mai 'e he ni'ihi toko lahi 'o e fānaú 'a e vahe 'i he Tokāteline mo e Ngaahi Fuakavá 'okú ne ako'i mai 'a e fakamatala taki taha 'oku hiki atu.

3. Hanga 'o 'ai ha tatau faingofua 'e ua 'i ha kaati pe kii la'i pepa ha fakatātā pe lea 'okú ne fakafongā'i ha 'ū tefito'i mo'oni 'o e ongoongolelei, pe ko ha me'a na'e hoko 'oku alea'i 'i he Tokāteline mo e Ngaahi Fuakavá, hangē ko e papitaisó, hiva 'i he himí, liliu 'o e Tohi 'a Molomoná, Lakanga Taula'eiki Faka-Éloné, fokotu'u 'o e Siasí, pea mo e sākalamēnití. Hanga leva 'o fakahanga ki lalo 'a e 'ū kātí pe la'i pepá 'i he falikí pe tēpilé. Tuku leva ke ha'u tahataha 'a e fānaú 'o fakafo'ohake'i hake ha kaati 'e ua ke nau feinga ke fakatauhōa kinautolu. Pea kapau 'e ma'u 'e ha taha ha ongo kaati 'oku hoa, fekau ke ne fakahā mai ha 'uhinga 'oku mahu'inga ai 'a e tefito'i mo'oni ko ia 'o e ongoongolelei ke hoko ko ha kongā 'o e siasi ne toe fakafoki ma'i. Kapau 'e 'ikai lava 'o ma'u 'e ha taha ha fakatauhōa, fekau ke ne fakafoki 'a 'ene kātí ki he feitu'u na'a ne to'o mei ai koe'uhí ke lava 'e he taha hoko ma'i ke ne feinga ke fakahoko 'eni.

4. Kole ange ki he fānaú ke nau tala mai ha ngaahi me'a 'i he'enau mo'u'i 'a ia na'e 'ikai ma'u ia 'e he kakai he taimi 'o Siosefa Sāmitá, hangē ko e letiō, telefoni, televīsonē, komipiuta, pe kā. Fakamatala'i ange neongo 'oku tau ma'u 'a e folofolá, 'oku tau kei fiema'u pē 'a e fakahaá ke tokoni'i kitautolu ke tau 'ilo'i 'a e me'a ke tau fai 'i he māmani feliliu'aki ko 'eni. Tokoni'i 'a e fānaú ke nau fakakaukau ki ha ngaahi me'a 'e fakahā 'e he 'Eikí ki he palōfita 'i he 'ahó ni, hangē ko e feitu'u ke langa ai 'a e temipalé, ko hai ke ui 'i he taimi 'oku fiema'u ai ha kau palōfita fo'ou, feitu'u ke 'ave ki ai 'a e kau faifekau, pea mo e me'a ke ako'i ki he kakai 'i he konifelenisi lahi.

Te ke lava 'o alea'i mo e fānaú 'a e founga 'oku tokoni ai 'a e ngaahi me'a fakaonopooni ne nau fakahā ma'i ki he kāingalotu 'o e Siasí ke nau ako mo vahevahe ai 'a e ongoongolelei. Hangē ko 'eni, 'oku 'ilo'i 'e he kāingalotu toko lahi 'o e Siasí 'a e me'a 'oku finangalo 'a e 'Eikí ke nau fai 'i he'enau fanongo ki he konifelenisi lahi 'i he letiō pe mamata ai 'i he televīsoné pe 'i he satelaité.

Faka'osí

Fakamo'oni

Fai ha'o fakamo'oni ki he mahu'inga kiate kitautolu 'a e Tokāteline mo e Ngaahi Fuakavá he na'e fakahā mai ia 'i he ngaahi 'aho fakamu'i ni. Fakahā ho'o loto hounga'ia 'i he ngaahi fakahā 'oku kei fai mai ki he Siasí 'i he palōfita mo'u'i. Pea poupou'i 'a e fānaú ke nau fehu'i ki he'enau mātu'a pe ko e hā 'a e vahe 'oku nau sai'ia taha ai 'i he Tokāteline mo e Ngaahi Fuakavá pea mo e 'uhinga 'oku nau sai'ia ai 'i he vahe ko iá.

Laukonga 'oku
Fokotu'u Atu
ke Fai mei 'Apí

Fokotu'u ange ke ako 'e he fānaú 'a e "Talateu Fakamatala" ki he Tokāteline mo e Ngaahi Fuakavá pea mo e Tokāteline mo e Ngaahi Fuakava 67:4 'i 'api ko hoko ia ko ha fakamanatu 'o e lēsoni ko 'ení.

Me'a 'oku Fokotu'u
Atu ke Vahevahe
mo e Fāmilí

Poupou'i 'a e fānaú ke nau vahevahe mo honau fāmilí ha kongá pau 'i he lēsoní, hangē ko ha fo'i talanoa, fehu'i, pe 'ekitiviti he lēsoní, pe ko hono lau mo honau fāmilí 'a e "Laukonga 'oku Fokotu'u Atu ke Fai mei 'Apí".

Fakaafe'i ha taha 'o e fānaú ke ne fai 'a e lotu tukú.

Ko Hono Ma'u 'e he Palōfitá ha Vīstone ki he Ngaahi Nāunau 'e Tolú

Taumu'á

Ke 'oange ki he tamasi'i pe ta'ahine taki taha ha mahino 'oku lelei angé fekau'aki mo e ngaahi tu'unga 'e tolu 'o e ngaahi nāunau pea ke fakamālohia 'enau holi ke nau toe foki ki he Tamai Hēvaní pea mo honau fāmilí.

Teuteú

1. Ako 'i he fa'a lotu 'a e fakamatala fakahisitōlia 'oku 'oatu 'i he lēsoni ko 'ení; Tokāteline mo e Ngaahi Fuakava 131:1–4; 137: pea mo e ngaahi veesi ko 'eni mei he Tokāteline mo e Ngaahi Fuakava 76: veesi 11–24 (ngaahi me'a na'e hoko 'i he vīstone 'a Siosefa Sāmita mo Sitenei Likitoni ki he ngaahi tu'unga 'e tolu 'o e ngaahi nāunau); veesi 50–60, 62, 70, 92–93 (ngaahi me'a 'oku fiema'u mo e ngaahi pale 'o e nāunau fakaselesitiale); veesi 71–80, 91 (ngaahi me'a 'oku fiema'u mo e ngaahi pale 'o e nāunau fakatelesitiale); pea mo e veesi 81–90, 100–103 (ngaahi me'a 'oku fiema'u mo e ngaahi pale 'o e nāunau fakatilesitiale). Hili iá peá ke ako 'a e lēsoní mo ke fili pe 'e anga fēfē ho'o fie ako'i ki he fānaú 'a e ngaahi fakamatala fakafolofolá mo e ngaahi fakamatala fakahisitōliá. (Vakai, "Teuteu'i ho'o Lēsoní," pp. vi–vii, mo e "Ako'i 'o e Ngaahi Fakamatala Fakafolofolá mo e Ngaahi Fakamatala Fakahisitōliá", pp. vii–ix.)
2. Laukonga 'oku tānaki atú: Sione 5:28–29 mo e *Ko e Ngaahi Tefito'i Mo'oni 'o e Ongongolelei* (31110 900), vahe 46 mo e 47.
3. Fili 'a e ngaahi fehu'i fealēlea'aki mo e ngaahi 'ekitiviti fakatupulaki ko ia 'e fakakau mai ai 'a e fānaú pea mo tokoni'i lelei kinautolu ke nau a'usia 'a e taumu'a 'o e lēsoní.
4. Fa'u 'a e ngaahi kaati fo'i lea ko 'ení:

Nāunau Fakaselesitiale
Nāunau Fakatelesitiale
Nāunau fakatilesitiale
5. Ngaahi nāunau 'oku fiema'ú:
 - a. Tokāteline mo e Ngaahi Fuakava ma'á e tamasi'i pe ta'ahine taki taha.
 - e. Tohi Tapu.

Fokotu'u ki he Founga Fai 'o e Lēsoní

Ekitiviti ke Takiaki'i
'Aki e Tokangá

Fakaafe'i ha taha 'o e fānaú ke ne fai 'a e fua lotú.

Kole ange ki he fānaú ke nau kuikui mo fakakaukau-loto 'oku nau 'i tu'a 'i ha pō 'ao'ao'fia pea 'oku fakapo'uli 'a e me'a kotoa pē.

- Ko e hā 'a e me'a 'okú ke mamata ki aí?
- Ko e hā 'a e me'a na'á ke mei lava 'o mamata ki ai 'o kapau na'á ke ma'u 'a e maama 'o e fetu'ú?
- Ko e hā 'a e me'a na'á ke mei lava 'o mamata ki ai 'o kapau na'á ke ma'u 'a e maama 'o e māhiná?
- Ko e hā 'a e me'a na'á ke mei lava 'o mamata ki ai 'o kapau na'á ke ma'u 'a e maama 'o e la'aá?

Fekau ki he fānaú ke nau 'āā hake. Peá ke hanga 'o tā 'i he palakipoé ha fo'i feitu'u, māhina, mo e la'aá, kae tā 'o taupotu ki lalo 'aupito 'a e fetu'ú, pea hoko hake ki 'olunga ai 'a e māhiná, pea hoko hake ai 'a e la'aá.

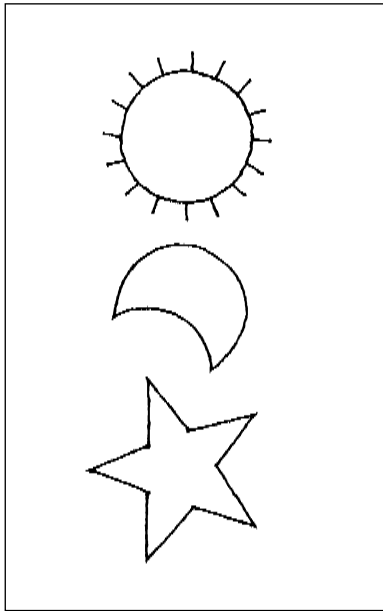

- Ko e fē ha maama 'i heni te ke fili 'o kapau 'okú ke fili ha taha ke hoko ia ko ha'o ma'u'anga maama ke ke lava 'o mamata'aki? Ko e hā hono 'uhingá?

Fakamatala'i ange kuo 'osi 'omai 'e he Tamai Hēvaní ha ngaahi feitu'u 'e tolu ke nofo ai 'a e kakaí 'i he hili 'enau toetu'ú. Pea 'oku ui 'a e ngaahi feitu'u ko 'ení ko ha ngaahi nāunau lāngilangi'ia 'i he langí.

Hanga 'o fakapipiki 'a e ngaahi kaati fo'i lea tatau 'o ofi ki he fakatātā 'o e fetu'ú, māhiná, pe la'aá 'i ho'o fakamatala'i ange 'a e ngaahi fakamatala ko 'ení fekau'aki mo e ngaahi nāunau ko 'ení:

- Ko e nāunau fakatilesitialé ko e nāunau mā'ulalo tahá ia. He 'oku fakatatau 'a hono nāunaú ki he maama 'o e fetu'ú. (Vakai, T&F 76:81.)
- Ko e nāunau fakatelesitialé ko e nāunau ia hono hokó. He 'oku fakatatau 'a hono nāunaú ki he maama 'o e māhiná. (Vakai, T&F 76:71.)
- Ko e nāunau fakaselesitialé ko e nāunau mā'olunga tahá ia. He 'oku fakatatau 'a hono nāunaú ki he maama 'o e la'aá. (Vakai, T&F 76:70.)

Mahalo te ke fie fekau ki he fānaú ke nau toe lea'aki 'a e ngaahi lea 'i he 'ū kaati fo'i leá.

Fakamatala'i ange 'oku tau ako fekau'aki mo e ngaahi nāunau ko 'ení pea mo hai 'e nofo aí 'i ha visone na'e ma'u 'e Siosefa Sāmita mo Sitenei Likitoni.

Ngaahi Fakamatala
Fakafolofolá mo e
Ngaahi Fakamatala
Fakahisitōliá

Tala ange ki he fānaú fekau'aki mo e vīsonē 'a Siosefa Sāmita mo Sitenei Likitoni 'o fekau'aki mo e langí, 'o hangē ko hono fakamatala'i atu 'i he fakamatala fakahisitōlia ko 'ení. Hili iá pea alea'i 'a e fakamo'oni 'a Siosefa Sāmita mo Sitenei Likitoni kia Sisū Kalaisí mo 'ena fakamatala ki he ngaahi nāunau 'e tolú pea mo hai 'e nofo 'i he nāunau taki taha, 'o hangē ko hono fakamatala'i atu 'i he ngaahi folofola 'oku hiki 'i he kongā "Teuteú".

Hanga 'o fakamamafa'i 'i ho'omou alea'i 'a e ngaahi nāunau 'e tolú 'a e finangalo ko ia 'a e Tamai Hēvaní mo Sisū Kalaisi ke tau nofo mo kinaua pea mo hotau fāmílí 'i he tu'unga pe nāunau mā'olunga tahá, 'a ia ko e nāunau fakaselesitialé. Kuo pau leva ke tau tauhi 'a e ngaahi fekau 'a e Tamai Hēvaní mo ma'u 'a e ngaahi ouau mahu'inga 'o e ongoongoleleí koe'uhí ka tau taau mo e nāunau fakaselesitialé. Pea na'e toe fakafoki mai ki he māmaní 'a e Siasi 'o Sisū Kalaisi 'o e Kau Mā'oni'oni 'i he Ngaahi 'Aho Kimui Ní ke tokoni'i kitautolu ke tau a'usia 'a e nāunau fakaselesitialé.

'I he taimi na'e lolotonga ngāue ai 'a Siosefa Sāmita mo Sitenei Likitoni ki hono liliu 'o e Fuakava Fo'ou 'i he ta'u 1832, na'á na lau ai 'a e Sione 5:29, 'a ia 'oku fakamatala ia fekau'aki mo e toetu'u 'o e kakai ne nau faileleí pea mo e kakai ko ia ne nau faikoví. Na'e hanga 'e he potu folofola ko 'ení 'o 'ai ke fakakaukau 'a Siosefa mo Sitenei fekau'aki mo e langí. Na'á na 'ilo'i ai 'o kapau 'e fakapale'i 'e he 'Otuá 'a e kakaí 'i he hili 'enau maté 'e makatu'unga ia he me'a 'oku nau fai 'i he māmaní, pea kuo pau pē 'oku 'i ai 'a e ngaahi feitu'u pe pule'anga 'i he langí (vakai, fakamatala fakanounou 'o e T&F 76). Pea 'i he lolotonga 'ena fakakaukau ki he me'a ni, na'e ma'u ai 'e Siosefa Sāmita mo Sitenei Likitoni ha vīsonē ki he Tamai Hēvaní, Sisū Kalaisi, pea mo e ngaahi nāunau 'e tolú: 'a e nāunau fakaselesitialé, nāunau fakatelesitialé, pea mo e nāunau fakatilesitialé. Pea 'oku fakamatala'i mai 'a e vīsoné 'i he Tokāteline mo e Ngaahi Fuakava 76.

Na'e ma'u 'a e vīsoné ni 'i he 'api 'o Sione Sionisoni 'i Hilami 'i 'Ohaió, 'a ia na'e lolotonga nofo ai 'a Siosefa mo 'Ema Sāmita. Na'e 'i ai ha kau tangata kehe 'e toko hongofulu mā ua 'i he lokí pea nau fakamo'oni ai ki hono ma'u 'e Siosefa mo Sitenei 'a e vīsonē ko 'ení, ka na'e 'ikai te nau mamata ki he vīsoné. Pea na'e hiki ai 'e Filipino Tipolo (Philo Dibble), ko ha taha 'o kinautolu na'e 'i ai 'a e me'a na'á ne mamata ki ai:

"Ne toutou pehē pē 'e Siosefa: 'Ko e hā 'a e me'a kuó u mamata ki ai?' 'o hangē ia ko e me'a 'oku fai 'e ha taha 'i he taimi 'e sio ai ki tu'a peá ne mamata ki ha me'a 'oku 'ikai lava 'e kinautolu 'oku 'i he lokí 'o mamata ki ai. Hili iá peá ne fakamatala'i mai 'a e me'a na'á ne mamata pe sio ki ai. Pea na'e tali mai 'e Sitenei, 'Na'á ku mamata ki he me'a tatau.'

"Na'e toki pehē mai leva 'e Sitenei, 'Ko e hā 'a e me'a 'oku ou mamata ki ai?' peá ne toe fakamatala'i mai leva 'a e me'a kuó ne mamata ki ai, pea ne toki tali mai 'e Siosefa, 'Na'á ku mamata ki he me'a tatau.'

"Na'e toutou fakahoko 'a e fa'ahinga fetalanoa'aki ko 'ení 'i ha ngaahi vaha'ataimi nounou 'i he ngata'anga 'o e vīsoné; pea 'i he lolotonga 'a e taimí hono kotoa na'e 'ikai lea ha taha. . . . Na'e 'ikai ha longoa'a pe ngaue ha taha ka ko Siosefa pē mo Sitenei, pea na'e hangē kiate au na'e 'ikai ke ngaue ha kupu 'e taha pe tafa'aki 'i he lolotonga 'a e taimi na'á ku 'i ai ai, 'a ia 'oku ou pehē ko ha houa ia 'e taha, pea ki he faka'osinga 'o e vīsoné.

"Na'e tangutu hangatonu mo nonga 'a Siosefa 'i he taimí hono kotoa, 'i ha uhouhonga 'o ha nāunau lāngilangi'ia, ka na'e tangutu ngāvaivai mo tea mate 'a Sitenei, 'o molū ai 'o hangē ha kongā tupenú. 'I he'ene 'osi 'o e vīsoné, na'e

pehē malimali mai 'a Siosefa, "Oku 'ikai anga ki ai 'a Sitenei 'o hangē ko aú'" (quoted in Carter E. Grant, *The Kingdom of God Restored*, pp. 156–57).

Na'e hokohoko atu ke ako mo faiako'i 'e Siosefa Sāmita 'a e ngaahi nāunau 'e tolú. 'I he ta'u 1836 na'e a'usia 'e Siosefa mo ha ni'ihī kehe ha vīsone 'e taha ki he Tamai mo e 'Aló pea mo e nāunau fakaselesitalé 'i he lolotonga 'enau 'i he Temipale Ketilaní. Pea 'oku hiki 'a e vīsone ko 'ení 'i he Tokāteline mo e Ngaahi Fuakava 137. Na'e hanga 'e Siosefa 'o ako'i 'i he ta'u 1843 ki ha ni'ihī 'o hono ngaahi kaungā-me'á 'oku vahevahe 'a e nāunau fakaselesitalé ki he ngaahi tu'unga pe nāunau 'e tolu. Pea 'e nofo 'i he nāunau mā'olungá 'a e kakai mo honau ngaahi fāmilí. Na'e ako'i 'e he Palōfitá kuo pau ke mali ha taha 'i he temipalé ki he ta'engatá ka ne lava 'o ma'u 'a e pulé'anga mā'olunga taha ko 'ení 'i he nāunau fakaselesitalé. Pea 'oku hiki 'a e ngaahi akonaki ko 'ení 'i he Tokāteline mo e Ngaahi Fuakava 131:1–4.

Ngaahi Fehu'i
ke Alea'i mo
Faka'aonga'i

Ako 'a e ngaahi fehu'i mo e ngaahi fakamo'oni folofola ko 'ení 'i ho'o teuteu'i ho'o lēsoní. Pea ke faka'aonga'i 'a e ngaahi fehu'i ko ia 'okú ke ongo'i 'e tokoni lelei ki he fānaú ke mahino kiate kinautolu 'a e folofolá pea mo faka'aonga'i 'a e ngaahi tefito'i mo'oni 'o e ongoongolelei 'i he'enau mo'uí. 'E tokoni foki ha'o lau mo alea'i mo e fānaú 'i he kalasí 'a e folofolá koe'uhí ke nau ma'u ha 'ilo fakafo'ituitui 'oku lahi angé.

- Ko e hā 'a e me'a na'e mamata ki ai 'a Siosefa Sāmita mo Sitenei Likitoni 'i he'ena fakakaukau ki he potu folofola 'i he Sione 5:29? (T&F 76:19–21.) Ko e hā 'a e fakamo'oni na'á na fai fekau'aki mo Sīsū Kalaisí? (T&F 76:22–24.) 'Oku anga fēfē 'a hono fakamālohia 'e he'ena fakamo'oni 'a ho'o fakamo'oni kia Sīsū Kalaisí?
- Ko hai 'e mo'ui 'i he nāunau fakatilesitalé? (T&F 76:81–82, 103.) Ko hai 'i he toko Tolu'i 'Otuá 'e 'a'ahi ki he kakai 'i he nāunau fakatilesitalé? (T&F 76:86, 88.) Fakamatala'i ange ko e Laumālie Mā'oni'oní mo e kau 'āngeló te nau malanga ki he kakai 'i he nāunau fakatilesitalé. 'E 'ilo'i 'e he kakai 'i a'i 'a e Tamai Hēvaní mo Sīsū Kalaisi ka he 'ikai pē te nau nofo fakataha mo kinaua pe mamata kiate kinaua. (Vakai, 'ekitiviti fakatupulaki 3.)
- Ko hai 'e mo'ui 'i he nāunau fakatelesitalé? (T&F 76:71–76.) Ko hai 'i he toko Tolu'i 'Otuá 'e 'a'ahi ki he kakai 'i he nāunau fakatelesitalé? (T&F 76:77.) Fakamatala'i ange ko Sīsū Kalaisi 'e 'a'ahi ki he kakai 'i he nāunau fakatelesitalé. Pea te nau 'ilo ki he Tamai Hēvaní ka he 'ikai te nau teitei nofo fakataha mo ia. (Vakai, 'ekitiviti fakatupulaki 3.)
- Ko hai 'e mo'ui 'i he nāunau fakaselesitalé? (T&F 76:50–52.) Fakamatala'i ange 'e fakakau ki he nāunau fakaselesitalé 'a e kāingalotu faitotonu 'i he Siasí 'a ia na'e 'osi papitaiso mo hilifakinima pea nau tauhi 'a e ngaahi fekaú (vakai, 'ekitiviti fakatupulaki 1). Ko hai 'i he toko Tolu'i 'Otuá 'e nofo fakataha mo e kakai 'i he nāunau fakaselesitalé? (T&F 76:62; vakai, 'ekitiviti fakatupulaki 3.)
- Na'e anga fēfē hono fakamatala'i 'e Siosefa 'a e nāunau fakaselesitalé 'i he Tokāteline mo e Ngaahi Fuakava 137? (T&F 137:1–4.) Ko hai na'e toe mamata ki ai 'a Siosefa, tuku kehe 'a e Tamai Hēvaní pea mo Sīsū Kalaisi, 'i he vīsone ko 'eni ki he nāunau fakaselesitalé? (T&F 137:5.) Fakamanatu'i ange ki he fānaú ko ha ta'okete 'o Siosefa 'a 'Alavini pea na'e pekia ia ki mu'a pea toki ma'u 'e Siosefa 'a e 'ū peleti koulá. Ko e hā hono 'uhinga ne puputu'u ai 'a Siosefa ke mamata kia 'Alavini 'i he nāunau fakaselesitalé? (He na'e te'eki papitaiso 'a 'Alavini ia; T&F 137:6.) Ko e hā 'a e me'a na'e fakahā 'e he 'Eiki

kia Siosefa fekau'aki mo 'Alavini pea mo e ni'ihiki kehe ko ia na'e te'eki ai ke nau ma'u ha faingamālie ke fanongo ki he ongoongolele'i pea papitaisó? (T&F 137:7.) Ko e hā 'a e me'a 'oku hoko ki he fānau ko ia 'oku nau mate ki mu'a pea hoko honau ta'u valú? (T&F 137:10.)

- 'Oku vahevahe 'a e pule'anga fakaselesitalé ki he 'ū nāunau 'e fiha? (T&F 131:1.) Ko hai 'e nofo 'i he nāunau taupotu taha ki 'olunga 'i he pule'anga fakaselesitalé? (T&F 131:2–3.) Fakamatala'i ange 'e nofo 'i he nāunau taupotu taha ki 'olunga 'i he pule'anga fakaselesitalé 'a kinautolu ne nau fai mo tauhi 'a e ngaahi fuakava (palōmesi) toputapu 'i he temipalé, 'o kau ki ai 'a e mali ki he ta'engata 'i he temipalé. Fakamanatu ki he fānaú ko e nāunau taupotu taha ki 'olunga 'i he pule'anga fakaselesitalé ko e feitu'u pe ia 'e lava 'o nofo fakataha ai 'a e fāmilí.
- Ko e hā hono 'uhinga te ke fie nofo ai 'i he nāunau fakaselesitalé?

Ngaahi 'Ekitiviti Fakatupulaki

Te ke lava 'o faka'aonga'i ha taha pe lahi hake 'o e ngaahi 'ekitiviti ko 'ení 'i ha fa'ahinga taimi pē lolotonga 'a e lēsoni pe ko ha fakamanatu lēsoni, fakamatala fakanounou 'o e lēsoni, pe tukupā 'o e lēsoni.

1. Hanga 'o tā ha fo'i fakatātā lahi 'o e la'aá 'i ha la'i pepa ki mu'a ia pea kamata 'a e kalasí, pea kosikosi ia ki ha kongokonga pāsolo 'e fā. Hiki leva 'i he la'i pepa taki taha ha taha 'o e ngaahi me'a ni:
 - a. Papitaiso pea hilifakinima ke hoko ko ha mēmipa 'o e Siasi 'o Sīsū Kalaisi 'o e Kau Mā'oni'oni 'i he Ngaahi 'Aho Kimui Ní.
 - e. Ma'u 'a e Laumālie Mā'oni'oni 'i he hilifakinima.
 - f. Ma'u 'a e 'enitaumeni he temipalé.
 - h. Mali, pe sila 'i he temipalé.

Fakamatala'i ange ki he fānaú kuo pau ke tau ma'u ha ngaahi ouau pau ka tau toki lava ke nofo fakataha mo e Tamai Hēvaní pea mo Sīsū Kalaisi 'i he nāunau mā'olunga taha 'i he pule'anga fakaselesitalé. Hanga 'o fakafo'ohifo 'a e 'ū kongokonga pāsolo 'e faá 'i he tēpilé pe falikí pea fekau ki ha taha 'o e fānaú ke ne fakafo'ohake'i hake ha konga 'e taha pea lau ia ki he kalasí. Fai 'a e me'a tatau ki he 'ū kongokonga ko é, hili iá pea fekau leva ki he fānaú ke nau hanga 'o fokotu'utu'u 'a e pāsoló.

- Ko e fē 'i he ngaahi ouau ko 'ení kuó ke ma'ú? Ko e fē 'a e ouau 'okú ke kei fiema'ú?

Fakamo'oni'i ange ki he fānaú 'o kapau te nau mo'ui faitotonu 'i he taimi totonu te nau ma'u ha faingamālie ke ma'u 'a e ngaahi ouau kotoa ko 'ení.

2. Teuteu'i 'a e ngaahi kaati fo'i lea ko 'ení:

Nofo fakataha mo e Tamai Hēvaní pea mo
Sīsū Kalaisi (T&F 76:62).

Hoko 'o hangē ko e Tamai Hēvaní (T&F 76:58; 132:20).

Nofo fakataha mo e kau mēmipa faitotonu
'o hoku fāmilí (T&F 131:2–4).

Ma'u ha fiefia kakato (T&F 138:17).

Hiki leva 'i he palakipoé 'a e 'O kapau te u taau ke nofo 'i he nāunau mā'olunga taha 'i he pule'anga fakaselesitalé, te u lava 'o—.

Fakaafe'i ha taha 'o e fānaú ke ne fili ha taha 'o e ngaahi kaati fo'i leá, pea fakapipiki ia ki he palakipoé 'i lalo he fakamatala kuo 'osi hikí. Pea mou alea'i mo e fānaú 'a e tāpuaki 'oku tala'ofa atú. Hanga 'o fai 'a e me'a tatau ki he ngaahi kaati fo'i lea taki taha. Pea tokoni'i 'a e fānaú ke mahino kiate kinautolu 'a e founa 'oku sai ai ke nofo 'i he nāunau fakaselesitalé, pea poupu'i kinautolu ke nau tauhi 'a e ngaahi fekaú koe'uhí ke nau taau ke mo'ui 'i he nāunau mā'olunga taha 'i he pule'anga fakaselesitalé.

3. Hanga 'o ngaahi ma'á e tamasi'i pe ta'ahine taki taha ha tatau 'o e la'i pepa 'ekitiviti 'oku ma'u 'i he ngata'anga 'o e lēsoni ko 'ení. Kole ange ki he fānaú ke nau fakatauhua 'a e ngaahi nāunau 'i he kōlomu 'uluakí mo e fakamatala totonu 'i he kōlomu uá 'i hano tā ha laine 'i hona vaha'á ke fakafehokotaki 'aki kinautolu. Kapau 'oku 'ikai lava ke 'ai ha tatau ma'á e tamasi'i pe ta'ahine taki taha, hanga 'o lau le'o lahi 'a e ngaahi faka'uhingá pea fekau ke ngāue fakataha 'a e fānaú ke nau fili 'a e nāunau totonú. (Talí: a-3; e-1; f-2.)
4. Tokoni'i 'a e fānaú ke nau ako ma'uloto 'a e Tokāteline mo e Ngaahi Fuakava 76:22–23 'o a'u ki he 'i he nima to'omata'u 'o e 'Otuá.
5. Hiva'i pe lau 'a e fakalea 'o e " 'Oku Mo'ui 'Eku Tamai" (*Tohi Hiva 'a e Fānaú*, p. 5).

Faka'osi

Fakamo'oní	Vahevahe mo e fānaú 'a ho'o ngaahi ongo fekau'aki mo e Tamai Hēvaní pea mo Sisū Kalaisi pea mo e 'uhinga 'okú ke fiema'u ai ke nofo fakataha mo kinaua 'i he nāunau fakaselesitalé. Poupu'i 'a e fānaú ke nau fili ke talangofua ki he ngaahi fekaú mo ma'u 'a e ouau totonu koe'uhí ke nau taau ke nofo fakataha mo e Tamai Hēvaní pea mo Sisū Kalaisi pea mo honau fāmilí 'i he nāunau mā'olunga taha 'i he pule'anga fakaselesitalé.
Laukonga 'oku Fokotu'u Atu ke Fai mei 'Apí	Fokotu'u ange ki he fānaú ke nau ako 'a e Tokāteline mo e Ngaahi Fuakava 76:11–24 'i 'api ke hoko ia ko ha fakamanatu 'o e lēsoni ko 'ení.
Me'a 'oku Fokotu'u Atu ke Vahevahe mo e Fāmilí	Poupu'i 'a e fānaú ke nau vahevahe mo honau fāmilí ha kongā pau 'o e lēsoní, hangē ko ha fo'i talanoa, fehu'i, pe 'ekitiviti 'o e lēsoní, pe ko hono lau mo honau fāmilí 'a e "Laukonga 'oku Fokotu'u Atu ke Fai mei 'Apí". Fakaafe'i ha taha 'o e fānaú ke ne fai 'a e lotu tukú.

Ko e Ngaahi Nāunau 'e Tolú

Fakatauhoa 'a e nāunau 'i he kōlomu 'uluakí mo e faka'uhinga totonu 'i he kōlomu uá 'i hano tā ha laine ke fakafehokotaki 'aki kinautolu.

a. Nāunau fakaselesitialé

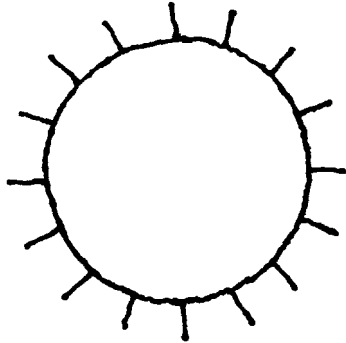

1. 'Oku kau ki he nāunau ko 'ení 'a e kakai lelei ko ia na'e 'ikai ke nau tui ki he ongoongolelé 'i he taimi na'a nau fanongo ai ki ai 'i māmaní, ka ne nau tui ki ai 'i he hili 'enau pekiá. Pea mo kinautolu 'oku nau talangofua ki he nī'hi 'o e ngaahi fekau 'a e 'Otuá kae 'ikai ko hono kotoa. 'E toe kau foki ki he nāunau ko 'ení 'a kinautolu ne nau tali 'a e ongoongolelé kae 'ikai ke nau talangofua kakato ki he ngaahi fekau.

e. Nāunau fakatelesitialé

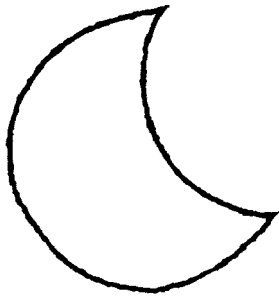

2. 'Oku kau ki he nāunau ko 'ení 'a e kakai ne 'ikai pē ke nau tali 'a e ongoongolelé 'i māmani pe hili 'enau pekiá. Pea mo kinautolu ne nau talangata'a ki he ngaahi fekau 'a e 'Otuá.

f. Nāunau fakatilesitialé

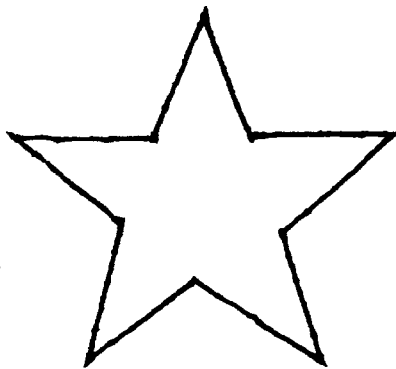

3. 'Oku kau ki he nāunau ko 'ení 'a e kāingalotu 'o e Siasí 'a ia 'oku nau ma'u 'a e tui kia Sīsū Kalaisi, fakatomala, talangofua ki he ngaahi fekau 'a e 'Otuá, pea mo ma'u 'a e ngaahi ouau 'oku mahu'ingá.

Ko e Ako'anga 'o e Kau Palōfitá mo e Lea 'o e Potó

Lēsoni
24

Taumu'á

Ke tokoni'i 'a e fānaú ke mahino kiate kinautolu pea mo nau holi ke mo'ui'aki 'a e Lea 'o e Potó.

Teuteú

1. Ako 'i he fa'a lotu 'a e Tokāteline mo e Ngaahi Fuakava 88:77–80, 118, 122–127; ngaahi fakamatala fakahisitōlia 'oku 'oatu 'i he lēsoni ko 'ení; pea mo e Tokāteline mo e Ngaahi Fuakava 89. Hili iá peá ke ako 'a e lēsoní mo ke fili pe 'e anga fēfē ha'o fiema'u ke ako'i ki he fānaú 'a e ngaahi fakamatala fakafolofolá mo e ngaahi fakamatala fakahisitōliá. (Vakai, "Teuteu'i ho'o Lēsoní", pp. vi–vii, mo e "Ako'i 'a e Ngaahi Fakamatala Fakafolofolá mo e Ngaahi Fakamatala Fakahisitōliá," pp. vii–ix.)
2. Laukonga 'oku tānaki atú: Tokāteline mo e Ngaahi Fuakava 49:18–19, 55:4; pea mo e *Ngaahi Tefito'i Mo'oni 'o e Ongoongolelei* (31110 900), vahe 29.
3. Fili 'a e ngaahi fehu'i fealēlea'aki mo e ngaahi 'ekitiviti fakatupulaki ko ia 'e fakakau mai ai 'a e fānaú pea mo tokoni'i lelei kinautolu ke nau a'usia 'a e taumu'a 'o e lēsoní.
4. 'Omai ha ki'i me'i maea, afo pe fu'u tuaine pea 'ai ha tauhele 'o hangē ko ia 'oku faka'alí'ali atú:

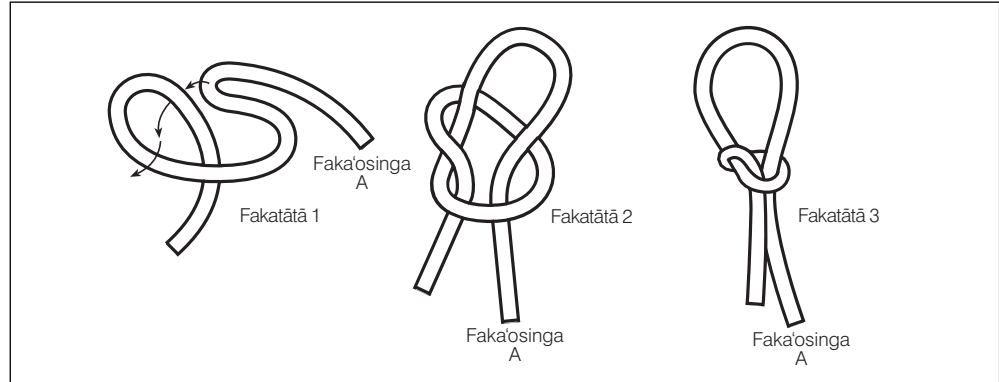

5. Ngaahi nāunau 'oku fiema'ú:
Tokāteline mo e Ngaahi Fuakava ma'á e tamasi'i pe ta'ahine taki taha.

Fokotu'u ki he Founga Fai 'o e Lēsoní

Ekitiviti ke Takiaki'i 'Aki e Tokangá

Fakaafe'i ha taha 'o e fānaú ke ne fai 'a e fua lotú.

Faka'alí'ali ange 'a e tauhele kuó ke 'osi ngaohí pea fakamatala'i ange 'oku fa'a faka'aonga'i 'e he kau tuli manú 'a e tauhelé ke ma'u ai 'a e fanga manú mo e manupuná. 'Oku hanga 'e he kau tuli manú 'o fokotu'u 'a e tauhelé 'i ha fo'i hala pe 'i ha feitu'u 'oku ha'u ki ai ha fanga ki'i manu iiki pe manupuna 'o inu. Pea 'i he taimi 'e ni'ihi 'oku fa'a fakapipiki 'a e tauhelé ki he va'a 'o ha fu'u 'akau koe'uhí ke tautau pē ia 'i 'olunga pē 'i he fo'i halá, 'a ia 'e lele mai ai 'a e fanga manú. Pea 'i

he taimi 'e ni'hi 'oku tuku 'a e tauhelé ia 'i he kelekelé pea 'ufi'ufi'i 'aki ha la'i 'akau ke 'oua na'a faingofua hono 'ilo'i. Pea 'oku tuku leva ha me'a fakatauele hangē ko ha me'akai 'i he tauhelé pe ofi ki ai ke ne hanga 'o tohoaki'i mai ha monumanu pe manupuna 'oku 'ikai ke ne 'ilo 'a e tauhelé ke ne tu'u 'i he tauhelé. 'Oku hanga leva 'e he tauhelé 'o ma'u mo pukema'u 'a e manu ko 'eni 'i ha founga 'oku 'ikai faingofua ke ne toe vete.

Hanga 'o nono'o 'a e Faka'osinga A 'o e tauhelé (vakai, ngaahi fakatātā 'i he konga "Teuteú") ki ha me'a 'oku tu'u ma'u, hangē ko ha me'a fakaava 'o e matapaá pe va'e 'o ha tēpile, pe te ke puke ma'u ia 'i ho nimá. Fekau ki ha taha 'o e fānaú ke ne 'ai hano fo'i tuhu 'e taha ki he loto tauhelé pea ki'i fusi'i si'isi'i ia. Fakamahino'i ange 'a e founga 'oku toe ma'u ange ai 'a e tauhelé 'i he taimi 'oku toe fusi ai iá.

Fakamatala'i ange 'oku tatau pē 'a hono ma'u 'e he kau tuli manú 'a e fanga manú pea mo hono fokotu'u 'e Sētane 'a e ngaahi tauhele lahi ma'atautolu. 'Okú ne faka'aonga'i 'a e ngaahi me'a manakoa ke fakatauele'i 'aki kitautolu, peá ne faka'amu ke ma'u 'a kitautolu 'i he'ene tauhelé pea faka'auha ai kitautolu (vakai, 'ekitiviti fakatupulaki 3). Ka neongo ia, te tau lava 'o faka'ehi'ehi mei he ngaahi tauhele 'a Sētane 'i ha'atau ako mo muimui ki he ngaahi fekau 'a e 'Eiki.

Ngaahi Fakamatala
Fakafolofolá mo e
Ngaahi Fakamatala
Fakahisitōliá

Ako'i ki he fānaú fekau'aki mo hono fokotu'u 'o e Ako'anga 'o e Kau Palōfitá pea mo e fakahā 'o e Lea 'o e Potó, 'o hangē ko hono fakamatala'i atu 'i he ngaahi folofola 'oku hiki 'i he konga "Teuteú" pea mo e ngaahi fakamatala fakahisitōlia ko 'eni. Hili iá pea alea'i mo e fānaú 'a e ngaahi fakahinohino fekau'aki mo e mo'ui lelei 'oku 'oatu 'i he Lea 'o e Potó (T&F 89).

Ko Hono Fokotu'u 'o e Ako'anga 'o e Kau Palōfitá

Na'e fakahinohino'i 'e he 'Eiki 'a Siosefa Sāmita 'i he Tokāteline mo e Ngaahi Fuakava 88 ke ne fokotu'u ha 'apiako ke ako'i ai 'a e kau taki 'o e Siasí fekau'aki mo e ongoongolelé pea mo teuteu'i kinautolu ke nau ngāue ma'á e kāingalotu 'o e Siasí. Na'e feako'aki 'a e kau taki 'o e Siasí 'i he 'apiako ko 'eni, 'a ia na'e ui ko e Ako'anga 'o e Kau Palōfitá, fekau'aki mo e ongoongolelé pea mo e ngaahi me'a mahu'inga kehe (vakai, T&F 88:77–80). Na'e kamata ke 'alu 'a e kau taki 'o e Siasí 'i Ketilaní ki he Ako'anga 'o e Kau Palōfitá 'i he faka'osinga 'o e ta'u 1833. Na'e toki fai 'a e akó 'i he taimi efiafi, 'i ha loki 'i 'olunga he fale koloa 'o Niueli K. Uitenií. Pea na'e hanga ai 'e he Palōfitá 'o ako'i ki he kau tangatá ni 'a e mahu'inga 'o e akó mo malanga'i ange 'a e ongoongolelé pea mo nau 'ilo ki he māmani 'okú ne takatakai'i kitautolú. Na'e 'ikai ngata pē 'i hono ako 'e he kau tangatá ni 'a e folofolá mo e ngaahi tefito'i mo'oni kehe 'o e ongoongolelé, ka ne nau ako foki ai 'a e lea faka-Hepeluú mo e lea faka-Kaliki.

Na'e 'osi fekau'i 'e he 'Eiki 'i he ta'u 1831 'a 'Ōliva Kautele mo W. W. Filipisi ke na fa'u mo fili 'a e ngaahi tohi ma'á e fānaú (vakai, T&F 55:4). 'I he hili hono fokotu'u 'e Siosefa Sāmita 'a e Ako'anga 'o e Kau Palōfitá ma'á e kau taki lakanga fakataula'eiki 'o e Siasí, na'á ne toe fokotu'u mo ha ako'anga ma'á e fānaú. Pea na'e fakahoko 'a e ngaahi kalasí 'i he loki he 'ato 'o e Temipale Ketilaní pea na'e kau mai ki ai ha fānaú 'e toko teau fāngofulu.

Ko Hono Fakahā Mai 'e he 'Eiki 'a e Lea 'o e Potó

Na'e fa'a fakataha ma'u pē 'a e Ako'anga 'o e Kau Palōfitá ke alea'i 'a e ongoongolelé mo e ngaahi pisinisi 'a e Siasí. Na'e toko lahi ha kau tangata ai ne nau ifi pe fakateka tapaka 'i he lolotonga 'a e ngaahi fakatahá. (Mahalo te ke fiema'u ke fakamatala'i ange na'e te'eki ai 'ilo'i 'e he kaka'i 'i he taimi ko 'eni 'oku

kovi 'a e tapaká ki honau sinó.) Ko e fuofua me'a 'oku fai 'e he kau takí 'i he'enu fakataha atu ki he ngaahi fakatahá ko hono tutu 'enu paipá. Ne nau ifi 'i he'enu talanoá, pea 'i he taimi 'oku 'ikai ai ke nau ifi 'oku nau hanga 'o fakateka 'a e tapaká. Pea 'i he taimi 'oku nau fakateka tapaka aí, te nau hanga leva 'o 'a'anu 'i he falikí. Na'e 'ikai sai'ia 'a Siosefa Sāmita 'i he faiako he ako'angá koe'uhí ko e " 'ahu mei he ifi tapaká", pea na'e 'ikai sai'ia foki 'a 'Ema 'i hono fufulu 'o e fakaveve ko 'eni 'a e kau takí 'aki 'enu paipá mo 'enu fakateka tapaká (Brigham Young, in *Journal of Discourses*, 12:158).

'I he 'aho 27 'o Fēpueli 'o e ta'u 1833, na'e hū atu ai 'a Siosefa Sāmita ki he loki na'e fakahoko ai 'a e ako 'a e Ako'anga 'o e Kau Palōfitá pea na'e fonu 'a e lokí 'i he 'ahu mei he tapaká. Na'e toki ha'u pē 'eni 'a Siosefa mei he 'ea ma'a 'o tu'á, pea na'e 'ikai ke ne sai'ia he 'ahú. Ko ia ai na'á ne 'alu mei he lokí 'o fehu'i ki he 'Eikí pe ko e hā 'a e me'a 'oku totonu ke fai ki he me'a ni. Pea na'e tali mai 'e he 'Eikí 'a e lotu 'a Siosefá 'aki 'a e fakahā 'oku tau ui he taimí ni ko e Lea 'o e Potó (T&F 89).

Ngaahi Fehui ke
Alea'i mo
Faka'aonga'i

Ako 'a e ngaahi fehu'i mo e ngaahi fakamo'oni folofola ko 'eni 'i ho'o teuteu 'o ho'o lēsoní. Pea ke faka'aonga'i 'a e ngaahi fehu'i ko ia 'okú ke ongo'i 'e tokoni lelei ki he fānaú ke mahino kiate kinautolu 'a e folofolá pea mo faka'aonga'i 'a e ngaahi tefito'i mo'oni 'o e ongoongolelei 'i he'enu mo'uí. 'E tokoni foki ha'o lau mo alea'i mo e fānau 'i he kalasí 'a e folofolá koe'uhí ke nau ma'u ha 'ilo fakafo'ituitui 'oku lahi angé.

- Ko e hā 'a e taumu'a 'o e Ako'anga 'o e Kau Palōfitá? (T&F 88:77–78, 80.) Ko e hā 'a e me'a na'e fekau'i ke ako 'e he kau taki 'o e Siasí 'i he ako'anga ko 'eni? (T&F 88:78–79.) Ko e hā hono 'uhinga 'oku mahu'inga ai ki he kau taki ko 'eni ke nau ako mo ma'u ha 'iló? Fakamanatu ki he fānaú na'e toe fokotu'u 'e Siosefa Sāmita mo ha toe ako'anga ma'a e fānaú. Ko e hā hono 'uhinga 'oku mahu'inga ai 'a e akó kiate kinautolu hono kotoa? Hanga 'o fakamamafa'i ange 'a e mahu'inga 'o e akó pea poupou'i 'a e fānaú ke nau fai 'enu lelei tahá 'i 'apiako pea pehē ki he ngaahi 'apiako kehé.
- Fakamahino'i ange na'e fekau'i 'a e kau tangata ne nau kau ki he Ako'anga 'o e Kau Palōfitá ke nau ma'u ha " 'ilo ki he ngaahi fonua mo e ngaahi pule'angá" (T&F 88:79). 'Oku anga fēfē 'a hono tokoni'i 'e he ako fekau'aki mo e ngaahi fonua mo e pule'anga kehé 'a e kāingalotu 'o e Siasí ke nau hoko ko ha kau faifekau lelei?
- 'E anga fēfē ha ako 'a e kāingalotu 'o e Siasí 'i he 'ahó ni fekau'aki mo e ongoongolelei? ('E lava ke kau atu ki he ngaahi talí 'a e 'alu ki he ngaahi fakataha'anga 'o e Palaimelí mo e ngaahi fakataha kehé, fanongo pe lau 'a e ngaahi lea 'i he konifelenisi lahi, fai 'o e efi'afi fakafāmilí mo e ako fakafāmilí 'o e folofolá, pea 'i hono ako fakafo'ituitui 'o e folofolá pea mo e nāunau kehe 'a e Siasí.) Ko e hā hono 'uhinga 'oku mahu'inga ai ke ako 'a e ongoongolelei pea pehē ki he ngaahi lēsoni kehe 'o hangē ko e laukonga mo e fiká?
- Ko e hā hono 'uhinga ne fakahā mai ai 'e he 'Eikí 'a e Lea 'o e Potó? Ko e hā hono 'uhinga 'oku mahu'inga ai ke tau tauhi lelei hotau sinó? 'Oku mou pehē ko hai 'oku kau ki he "kau tangata kākā" 'oku hā 'i he Tokāteline mo e Ngaahi Fuakava 89:4? Ko e hā hono 'uhinga 'oku fiema'u ai 'e Sētane ke tau faka'aonga'i 'a e ngaahi me'a (hangē ko e ngaahi me'a ngaohi mei he tapaká pe inu kava mālohí) 'a ia 'oku ta'ofi mai 'i he Lea 'o e Potó?

- Ko e hā 'a e me'akai 'oku lelei ki hotau sinó, 'o fakatatau mo e vahe 89? (laise, fua'i 'akau, vesitapolo, kii me'i kakano'i manu; vakai, T&F 89:10–16 pea mo e 'ekitiviti fakatupulaki 4.) Ko e hā 'a e akonaki kuo foaki mai 'e he 'Eiki fekau'aki mo e mohé? (T&F 88:124.) Ko e hā 'a e tala'ofa 'oku tuku mai 'o kapau te tau talangofua ki he Lea 'o e Potó pea tokanga'i hotau sinó? (T&F 89:18–21; mahalo na'a fiema'u ke ke fakamatala'i ange 'oku 'i ai ha kakai 'e ni'ihii 'oku nau faingata'a'ia fakaesino pe puke 'a ia 'okú ne ta'ofi ai kinautolu mei ha'anau mo'ui lelei kakato neongo 'enau talangofua ki he Lea 'o e Potó. Ka kapau te nau talangofua ki he ngaahi fono 'a e 'Otuá, 'e hokosia 'a e taimi te nau lava ai 'o fiefia 'i he ngaahi tāpuaki kotoa pē 'oku fakahā mai 'i he ngaahi veesi ko 'ení 'i he mo'uí ni pe 'i he mo'ui kaha'ú.)
- Ko e hā 'a e me'a 'oku fekau'i mai 'e he 'Eiki ke 'oua na'a tau faka'aonga'i 'i he vahe 89? (T&F 89:7–9; fakamatala'i ange 'oku fakahā mai 'e he kau palōfitá 'oku 'uhinga 'a e "inu velá" ki he tī mo e kofi.) Fakamahino'i ange 'oku 'i ai ha ngaahi me'a 'oku fakatu'utāmaki kiate kinautolu (hangē ko e faito'o kona tapú) 'a ia 'oku 'ikai fu'u fakahā totonu mai 'i he Lea 'o e Potó, ka kuo 'osi ako'i mai 'e he kau taki 'o e Siasí ke 'oua 'e ngāue'aki ha me'a 'oku fakatu'utāmaki ki hotau sinó pe 'atamaí. (Kapau 'e fehu'i mai 'e he fānaú fekau'aki mo e ngaahi fo'i 'akau faito'ó, fakamatala'i ange 'oku 'i ai ha ngaahi fo'i'akau 'e ni'ihii te ne lava 'o tokoni'i kinautolu 'i he taimi 'oku tau puke a'i, ka 'oku totonu ke toki ngāue'aki pē 'i hano fakahinohino'i 'e he toketa'a pe mātu'á.) Ko e hā ha ngaahi nunu'a 'o hono ngāue'aki 'o e ngaahi me'a ko ia 'oku fakatu'utāmaki kiate kinautolú?
- Ko e hā 'a e ngaahi fakatu'utāmaki 'e hoko 'i he 'ikai talangofua ki he Lea 'o e Potó? (Mahalo na'a kau atu ki he ngaahi talí 'a e puke mo e mahamahaki, masiva, ta'e faitotonu, anga'aki ia 'o 'ikai toe lava 'o tuku, fakatu'utāmaki 'i he me'alelé, vaivai 'i he Siasí, pea mo e ngaahi angahala tupu mei he 'ikai ha fakakaukau lelei). Fakamatala'i ange na'e 'ikai 'ilo'i 'e he kakai he taimi 'o Siosefa Sāmitá 'a e ngaahi nunu'a kovi 'o hono faka'aonga'i 'o e tapaká mo e kava mālohí. Ka na'e 'osi 'ilo 'a e 'Eiki ki he ngaahi nunu'a kovi ko 'ení, pea na'a ne fai ai ha fakatokanga ki he kakai (vakai, T&F 89:4). Na'e 'osi 'ilo'i foki 'e he 'Eiki ko e taimi ko ia 'oku talangata'a ai 'a e kakai ki he Lea 'o e Potó 'oku mole leva 'enau holi ko ia ke talangofua ki he ngaahi fekau kehé pea hoko 'o hangē ko Sīsū Kalaisí. Pea 'oku mahu'inga ange leva kiate kinautolu 'a e holi fakatu'asinó 'i he ngaahi holi fakalaumālié.
- Ko e hā 'a e me'a te ke lava 'o fai 'i he taimi 'oku 'oatu ai 'e ha taha ha me'a 'oku fehanganagai mo e Lea 'o e Potó? (Vakai, 'ekitiviti fakatupulaki 2.)

Ngaahi 'Ekitiviti Fakatupulaki

Te ke lava 'o faka'aonga'i ha taha pe lahi hake 'o e ngaahi 'ekitiviti ko 'ení 'i ha fa'ahinga taimi pē lolotonga 'o e lēsoní pe ko ha fakamanatu lēsoni, fakamatala fakanounou 'o e lēsoní, pe tukupā 'o e lēsoní.

1. Fakamatala'i ange na'e akonaki mai 'a Sipenisā W. Kimipolo, 'a e Palesiteni hono hongofulu mā ua 'a e Siasí, ke tau fili he taimi ni ke tau tauhi 'a e Lea 'o e Potó. Hanga 'o lau pe fekau ha taha 'o e fānaú ke ne lau 'a e kupu'i lea ko 'ení:

“ I he taimi na'a ku kei si'i a'i, ne u pehē ta'e veiveiua he 'ikai pē teu 'ahi'ahi'i 'a e ti'i, kofí, tapaká, pe kava mālohí. Na'a ku 'ilo'i na'e hanga 'e he'eku faivelengá 'o fakahaofi au 'i he ngaahi 'aho lahi 'i he ngaahi me'a kehekehe na'e hoko kiate au. Pea na'e 'i ai 'a e ngaahi me'a lahi na'e mei lava ai ke u kii 'ahi'ahi'i

pe ala pe ki ai, ka na'e hanga 'e he'eku tukupā ta'e veiveiuá 'o 'omai ha 'uhinga lelei mo e ivi lahi ke u ta'ofi ia" (*The Teachings of Spencer W. Kimball*, ed. Edward L. Kimball [Salt Lake City: Bookcraft, 1982], p. 164).

Fakamatala'i ange 'o kapau te tau fili he taimi ni 'a e founga te tau fai 'i he taimi 'oku 'ahi'ahi'i ai kitautolú, 'e faingofua ange ke tau fai 'a e ngaahi fili totonú kae 'ikai tatali kae 'oua ke ha'u 'a e ngaahi 'ahi'ahí. Poupou'i 'a e fānaú ke nau fili he taimi ni ke talangofua ki he Lea 'o e Potó.

2. Fekau ki he fānaú ke nau hanga 'o fakatātaa'i ha me'a na'e hoko 'a ia na'a nau faka'ehi'ehi ai mei he ngaahi 'ahi'ahí 'o hangē ko e tií pe kofí, tapaká, kava mālohí, pe faito'o kona tapú. Tokoni'i kinautolu ke nau fakakaukau ki he tali ki he ngaahi 'ahi'ahi ko 'ení:

- "Kí'i 'ahi'ahi'i tu'o taha pē. He 'ikai te ke lavea 'i hano 'ahi'ahi'i tu'o taha ia."
- " 'Oku fai ia 'e he toko taha kotoa pē. 'Oku 'ikai te ke fie hangē koe ko kimautolú?"
- " 'Oku fai ia 'e he kakai ongoongoa kotoa pē 'i he hele'uhilá pea 'i he televísoné foki."
- "Te ne hanga 'o 'ai koe ke ke ongo'i lelei."

3. Faka'ali'ali 'a e ngaahi tu'uaki (kosi mai mei ha ngaahi makasini pe nusipepa) 'o e ngaahi me'a 'oku fakatu'utāmaki ki hotau sinó.

- Ko e hā hono 'uhinga ne fakatokanga mai ai 'a e 'Eikí fekau'aki mo e kakai te nau feinga ke faka'aonga'i 'a e ngaahi me'a 'oku ta'ofi 'e he Lea 'o e Potó (vakai, T&F 89:4)?

Fakamanatu ki he fānaú 'a e tauhele na'á ke faka'ali'ali ange 'i he 'ekitiviti ke takiaki'i 'aki e tokangá. Hanga 'o fakafehoanaki 'a e tauhelé ki he ngaahi me'a 'oku 'ikai fakatupu mo'ui lelei 'o hangē ko e ifi tapaká pe inu kava mālohí. Fekau ki he fānaú ke nau vakai ki he ngaahi tu'uaki ke 'ilo'i 'a e ngaahi tauhele 'oku faka'aonga'i 'e he kakai ke feinga ai ke ma'u kitautolu 'i he ngaahi tauhele 'a Sētané. Hangē ko 'ení, 'oku hanga 'e he kau tu'uaki 'o faka'aonga'i 'a e ngaahi fakatātā 'o ha kakai hoihoifua 'oku nau fiefia ke feinga'i ai ke tau fakakaukau 'e hanga 'e he ifi tapaká pe inu kava mālohí 'o 'ai kitautolu ke tau hoihoifua mo fiefia. He 'ikai hanga 'e he ngaahi me'a ni 'o 'ai kitautolu ke tau fiefia pe hoihoifua ange, ka 'o kapau te tau kamata faka'aonga'i 'a e ngaahi me'a ko 'ení 'e ma'u kitautolu 'i he tauhelé pea 'e lava ke tau anga'aki ia pea 'ikai toe tuku.

Fakamahino'i ange 'oku 'ikai tu'uaki mai 'a e ngaahi me'a ia 'e ni'hi, hangē ko e faito'o konatapú, ka 'oku fiema'u 'e he kakai ke tau fakatau ia mo faka'aonga'i kinautolu pea 'oku nau faka'aonga'i 'a e ngaahi tu'uaki 'oku mei tatau pē mo e ngaahi tu'uaki ko 'ení.

Fakamatala'i ange 'oku faingata'a ki he kakai ko ia 'oku nau anga'aki 'a e ngaahi me'a 'oku 'ikai fakatupu mo'ui lelei 'o hangē ko e tapaká, kava mālohí, pe ngaahi faito'o kehé, ke ta'ofi hono ngāue'aki kinautolú, neongo 'enau 'ilo'i 'oku kovi 'a e ngaahi me'a ni ki honau sinó pea mo honau laumālié. Te tau lava 'o lotu'i, poupou'i, mo hoko ko ha faifa'itaki'anga ki hatau ngaahi kaungā-me'a pe kau mēmipa 'o e fāmilí 'a ia 'oku fiema'u ke ta'ofi 'enau ngāue'aki 'a e ngaahi me'a ni.

4. Hiki 'i he palakipoé 'a e ngaahi fakamo'oni folofola 'okú ne 'omai 'a e ngaahi fale'i pau ki he founga ke tau tokanga'i ai honau sinó, hangē ko 'ení:

T&F 88:124 (ma'u ha mālōlō fe'unga)

T&F 89:7 ('oua na'a inu 'a e kava mālohi)

T&F 89:8 ('oua 'e faka'aonga'i 'a e tapaká)

T&F 89:9 ('oua na'a inu 'a e ngaahi inu vela hangē ko e kofí mo e tíí)

T&F 89:16 (kai 'a e laisé mo e fua'i 'akaú)

'Oange ki he fānaú ha 'ū peni vahevahe mo e la'i pepa, pea fekau ke nau kumi hake 'a e ngaahi fakamo'oni folofola ko 'ení. Tuku ki he tamasi'i pe ta'ahine taki taha ke ne 'ai ha lisi 'o e ngaahi me'a te ne lava 'o faka'aonga'i ke tokanga'i 'aki hono sinó. Pea poupou'i 'a e fānaú ke nau 'alu mo 'enau lisi ki 'api ke fakamanatu ange kiate kinautolu ke tokanga'i honau sinó.

5. Fakamatala'i ange 'oku fiema'u ke tau faka'aonga'i 'a e fili 'oku totonú 'i hono tokanga'i hotau sinó (vakai, T&F 59:20). Pea 'e lava pē foki ke fakatu'utāmaki ha ngaahi me'a lelei ia 'o kapau 'e fu'u faka'aonga'i ia 'o lahi.

- 'E anga fēfē ha'ane kovi ki hotau sinó 'o kapau te tau fakamalohisino 'o fu'u lahi? mohe 'o fu'u lahi? kai 'o lahi 'i ha fa'ahinga me'akai 'e taha?

Tala ange ki he fānaú 'i he lolotonga 'a e taimi 'o Siosefa Sāmitá, na'e hoha'a 'a e kakai toko lahi 'i Ketilani 'i 'Ohaioó fekau'aki mo e ngaahi me'a 'oku lelei ki he sino 'o e tangatá mo ia 'oku 'ikai. Na'e 'i ai ha kulupu ofi mai kiate kinautolu mei ha lotu 'e taha ne nau muimui ki ha tu'utu'uni pau fekau'aki mo e me'atokoní pea 'ikai ke nau kai kakano'i manu (vakai, fakamatala fakanounou 'o e T&F 49).

Fekau ki ha taha 'o e fānaú ke ne lau le'o lahi 'a e Tokāteline mo e Ngaahi Fuakava 49:18–19 ki he me'a na'e fakahā 'e he 'Eikí kia Siosefa Sāmita 'i Ma'asi 'o e ta'u 1831 fekau'aki mo e kai kakano'i manú.

- Ko e hā ha ni'ihī 'o e ngaahi 'uhinga na'e tuku ai 'e he 'Eikí 'a e fanga manú 'i he funga 'o e māmani? (Ke 'omai kiate kitautolu 'a e me'akai mo e vala; T&F 49:19.) Ko e hā 'a e me'a 'oku tala mai 'e he Lea 'o e Potó fekau'aki mo e kai kakano'i manú? (T&F 89:12.)

Tokonii 'a e fānaú ke mahino kiate kinautolu 'oku totonu ke faka'aonga'i fakapotopoto mo fakasi'isi'i 'a e kakano'i manú neongo ko ha me'akai lelei mo fe'unga ia.

6. Fai ha taha 'o e ngaahi talanoa ko 'ení 'i he lea pe 'a'au:

- a. Ko 'Ana Uitisoú, ko ha toki papi ului ia ki he Siasí, pea na'e 'ikai ako'i kiate ia 'a e Lea 'o e Potó kae 'oua leva kuo fuoloa atu 'ene hoko ko ha mēmipá. Na'e 'ikai ke ne inu kava mālohi, ka na'á ne inu kofi mo tí, 'a ia na'e anga maheni 'aki ia 'i he fonua na'e fanau'i ai iá. 'I he taimi na'e 'ilo'i ai 'e 'Ana 'a e Lea 'o e Potó, na'á ne "pehē ke 'oua 'e toe ngāue'aki 'a e tíí mo e kofí, ka na'e fu'u faingata'a 'eni. 'I he taimi 'okú ne tuitui ai ki he tu'a poó, na'á ne fakakaukau 'e hanga 'e he ipu kofí 'o toe faka'ā'aa'i ia. Pea 'i he hili ha māhina 'e ua 'o e faifeinga, na'á ne ha'u ai ki 'api 'i he hili ha'ane fakakaukau lahi ki he Lea 'o e Potó pea na'á ne fakapapau'i leva. Na'á ne tu'u 'i loto he lokí 'o ne pehē le'o-lahi, 'He 'ikai 'aupito. 'Alu ki mui Sētanel!' peá ne lue atu ki he kōpaté 'o to'o 'a e puha kofí mo e tíí pea lī ia ki he afí. Na'e kamata mei he 'aho ko iá mo e 'ikai

ke ne toe ngāue‘aki ha tī pe kofi” (“Get Behind Me, Satan,” in Leon R. Hartshorn, comp., *Remarkable Stories from the Lives of Latter-day Saint Women*, 2 vols. [Salt Lake City: Deseret Book Co., 1973–75], 1:255).

e. ‘I he kei talavou ‘a Likuleni Lisiaté (LeGrand Richards), ‘a ia na’e hoko ki mui ko ha Pīsope Pule ‘o e Siasí pea hoko ki mui ai ko ha mēmipa ‘o e Kōlomu ‘o e Kau ‘Aposetolo ‘e Toko Hongofulu Mā Uá, na’e fakaafe‘i ia ‘e ha ki‘i finemui ke na ō ‘o kai efiāfi ‘i ha fale hulohula pea mo hano ngaahi kaungā-me‘a. Na‘á ne fakamatala‘i mai ‘a e me‘a na’e hoko ‘i he kai efiāfi ko ‘ení:

“ ‘I he‘emau fakaofi atu ki he tēpilé, na‘á ku fakatokanga‘i ‘oku ‘i ai ‘a e hina pia ‘i he tafa‘aki ‘o e peleti kotoa pē. Na‘á ku tu‘u fakafokifā ‘o u sio ki he tēpilé peá u sio atu [ki he ki‘i finemuí]. Na‘á ne pehē mai, ‘Ko e hā ‘a e me‘a ‘oku hokó, ‘okú ke fu‘u failelei nai ke ke ki‘i inu ha ki‘i me‘i piá?’ Na’e pau heni ke u fai ha fili fakavavevave. Ko ia na‘á ku tali ange ‘aki ‘eku ui ia ‘aki hono hingoá, “Io, ‘oku ou tui ‘oku ou pehē au; pea na‘á ku fakakaukau ‘okú ke pehē mo koe. Mou nofo ā. . . .’ Na‘á ku kaka vave hake he sitepú ‘o vave ange ‘i he taimi na‘á ku hifo hifo aí. Pea ‘oku ‘ikai ke u manatu‘i ha‘aku toe mamata ki he finemui ko iá ‘o a‘u ki he ‘ahó ni.

“ ‘Oku ou fa‘a fakakaukau ki he ki‘i me‘a ko ‘ení peá u pehē pe na‘á ku mei hoko nai ko ha Pīsope Pule ‘o e Siasí. . . .’ ‘o kapau na‘á ku ma‘u ‘a e ‘uluaki fo‘i hina piá. He kapau ‘e ‘ikai ma‘u ‘e ha taha ‘a e ‘uluaki hina piá pe kava mālohí, he ‘ikai pē te ne teitei tokanga ki he hina hono uá. ‘Oku tatau pē ia mo e . . . ifi tapaká” (*Just to Illustrate* [Salt Lake City: Bookcraft, 1961], p. 298).

7. Hanga ‘o hiki ha ngaahi me‘akai fakatupu mo‘ui lelei ‘i ha ngaahi la‘i pepa (fakapapau‘i te ke hiki ai ha ni‘ihi ‘o e ngaahi me‘akai ‘oku hā atu ‘i he T&F 89). Tuku ki he tamasi‘i pe ta‘ahine taki taha ke ne fili ha la‘i pepa pea feinga ke ne fakamatala‘i mai ‘a e me‘akai ‘oku hiki aí kae ‘oua ‘e tala mai hono hingoá. Fekau leva ki he toenga ‘o e fānaú ke nau feinga ke ‘ilo‘i ‘a e me‘akai ‘oku fakamatala‘i mai ‘e he toko tahá ni.

8. Kapau ‘okú ke ako‘i ha fānau iiki ange, mahalo te ke fiema‘u ke faka‘aonga‘i ‘a e *Ngaahi Talanoa ‘o e Tokāteline mo e Ngaahi Fuakavá*, vahe 31, ki he Lea ‘o e Potó.

Faka‘osí

Fakamo‘oní

Fakamo‘oni‘i ki he fānaú ‘a e mahuinga ‘o e ako mo hono ‘ilo‘i, kae tautautefito ki he ako fekau‘aki mo e me‘a ‘oku finangalo ‘a e Tamai Hēvaní mo Sīsū Kalaisi ke tau faí. Tala ange ki he fānaú ‘a e founga ‘oku hanga ai ‘e he talangofua ki he Lea ‘o e Potó ‘o tāpuaki‘i ho‘o mo‘uí. Pea poupou‘i ‘a e fānaú ke nau fili he taimí ni ke talangofua ki he Lea ‘o e Potó pea pehē “ ‘ikai” ki he ngaahi me‘a fakatu‘utāmaki kotoa pē ‘e fakatauele‘i kinautolu ke nau faka‘aonga‘i.

Laukonga ‘oku
Fokotu‘u Atu
ke Fai mei ‘Apí

Fokotu‘u ange ki he fānaú ke nau ako ‘a e Tokāteline mo e Ngaahi Fuakava 89:4–14, 18–21 ‘i ‘api ke hoko ia ko ha fakamanatu ‘o e lēsoni ko ‘ení.

Me‘a ‘oku Fokotu‘u
Atu ke Vahevahe
mo e Fāmilí

Poupou‘i ‘a e fānaú ke nau vahevahe mo honau fāmilí ha kongā pau ‘o e lēsoní, hangē ko ha fo‘i talanoa, fehu‘i, pe ‘ekitiviti he lēsoní, pe ko hono lau mo honau fāmilí ‘a e “Laukonga ‘oku Fokotu‘u Atu ke Fai mei ‘Apí”.

Fakaafe‘i ha taha ‘o e fānaú ke ne fai ‘a e lotu tukú.

Taumu'á

Ke tokoni'i 'a e fānaú ke nau ma'u ha holi ke fai ha feilaulau ke tokoni ki hono langa 'a e pule'anga 'o e 'Otuá.

Teuteú

1. Ako 'i he fa'a lotu 'a e Tokāteline mo e Ngaahi Fuakava 88:119–20; 95:1–3, 8, 11–17; pea mo e fakamatala fakahisitōlia 'oku 'oatu 'i he lēsoni ko 'ení. Hili iá peá ke ako 'a e lēsoní mo ke fili pe 'e anga fēfē ho'o fiema'u ke ako'i ki he fānaú 'a e ngaahi fakamatala fakafolofolá mo e ngaahi fakamatala fakahisitōliá. (Vakai, "Teuteu'i ho'o Lēsoni", pp. vi–vii, mo e "Ako'i 'o e Ngaahi Fakamatala Fakafolofolá mo e Ngaahi Fakamatala Fakahisitōliá," pp. vii–ix.)
2. Fili 'a e ngaahi fehu'i fealēlea'aki mo e ngaahi 'ekitiviti fakatupulaki ko ia 'e fakakau mai ai 'a e fānaú pea mo tokoni'i lelei kinautolu ke nau a'usia 'a e taumu'a 'o e lēsoní.
3. Ngaahi nāunau 'oku fiema'ú:
 - a. Tokāteline mo e Ngaahi Fuakava ma'á e tamasi'i pe ta'ahine taki taha.
 - e. Pepa mo ha kala valivali pe peni vahevahe ma'á e tamasi'i pe ta'ahine taki taha.
 - f. Fakatātā 5–25, Temipale Ketilani (Ngaahi Fakatātā 'o e Ongoongolelei 500; 62431 900).

Fokotu'u ki he Founga Fai 'o e Lēsoní

Fakaafe'i ha taha 'o e fānaú ke ne fai 'a e fua lotú.

'Ekitiviti ke Takiaki'i
'Aki e Tokangá

'Oange ki he tamasi'i pe ta'ahine taki taha ha la'i pepa mo ha kala valivali pe peni vahevahe. Pea kole ange ke nau taki taha tā ha fakatātā 'o ha temipale, pea tuku ange ha ki'i miniti ke nau fai ai 'eni. Hili iá pea tuku ke faka'alí'ali 'e he tamasi'i pe ta'ahine taki taha 'ene fakatātaá ki he toenga 'o e kalasí.

Fakamatala'i ange mahalo na'e 'ikai fu'u faingata'a ki he fānaú ke nau tā ha temipale koe'uhí kuo nau 'osi 'ilo'i 'a e fōtungā 'o e temipalé. He kuo nau 'osi mamata 'i he ngaahi temipale pe fakatātā 'o e ū temipalé. Ka 'i he taimi na'e fekau'i ai 'a Siosefa Sāmīta ke ne langa ha temipalé, na'e te'eki ai ke ne mamata ia 'i ha temipale pe ko ha fakatātā 'o ha temipale. Ko ia na'e hanga 'e he 'Eikí 'o fakahā ange ki he Palōfita ko Siosefá 'i ha vīsone 'a e ngaahi palani ki he Temipale Ketilani.

Ngaahi Fakamatala
Fakafolofolá mo e
Ngaahi Fakamatala
Fakahisitōliá

Ako'i ki he fānaú fekau'aki mo hono langa 'o e Temipale Ketilani, 'o hangē ko hono fakamatala'i atu 'i he ngaahi folofola he kongā "Teuteú" pea mo e fakamatala fakahisitōlia 'oku 'oatu hení (vakai, 'ekitiviti fakatupulaki 1). Pea faka'alí'ali 'a e fakatātā 'o e Temipale Ketilani 'i hano taimi totonu.

Na'e fekau'i 'e he 'Eikí 'a e kāingalotu 'o e Siasí 'i Tīsema 'o e ta'u 1832, ke nau langa ha temipale 'i Ketilani 'i 'Ohaiō. Na'e pau ke nau "fokotu'u ha fale, 'io ko e fale 'o e lotu, ko e fale 'o e 'aukai, ko e fale 'o e tui, ko e fale 'o e ako, ko e fale 'o e nāunau, ko e fale 'o e anga-maau, ko e fale 'o e 'Otuá" (T&F 88:119).

Na'e fu'u masiva 'aupito 'a e Kāingalotú pea ne nau 'ilo'i 'e fakamoleki ha pa'anga lahi ki he tempalé, ko ia na'e 'ikai ke nau kamata fai leva hono langá. Na'e 'osi mei ai ha māhina 'e ono pea mo e te'eki ai pē ke nau langa 'a e tempalé. Pea 'i he a'u ki Sune 'o e ta'u 1833 na'e fakahā 'e he 'Eikí kia Siosefa Sāmita 'okú ne ta'efiemālie 'i he Kāingalotú 'i he 'ikai ke nau fai mo kamata langa 'a hono falé. Na'e folofola ai 'e he 'Eikí 'oku hanga 'e he Kāingalotú 'o fai "ha angahala lahi" 'i he 'ikai te nau talangofua ki he fekau ko 'ení (T&F 95:3). Ko ia ai na'e fakatomala 'a e kāingalotu 'o e Siasí mei he'enau fakatatalí, pea 'i he hili mei ai ha 'aho 'e fā ne kamata fetuku leva 'e he kakai tangatá 'a e maká mo keli ha ngaahi luo lalahi ko e teuteu ke langa 'a e tempalé.

Na'e fehu'i ange 'e Siosefa Sāmita ki ha ni'ihi 'o e kau taki 'o e Siasí pe ko e hā 'a e founga 'oku nau fakakaukau 'oku totonu ke langa'aki 'a e tempalé. Na'e pehē 'e ha ni'ihi 'oku totonu ke langa'aki ha 'ū kupu'i 'akau, kae pehē 'e ha ni'ihi 'oku totonu ke langa'aki ha ngaahi la'i papa. Na'e pehē ange leva 'e Siosefa, " 'E hoku fanga tokoua, te tau langa nai ha fale ma'a hotau 'Otuá 'aki ha 'ū kupu'i 'akau? 'Ikai, 'oku 'i ai ha'aku palani 'oku lelei ange 'i ai. 'Oku 'i ai ha'aku palani ki he fale 'o e 'Eikí, 'a ia na'á ne tuku kiate au; pea te mou 'ilo heni 'a e faikehekehe 'i he'etau fakakaukau mo 'ene ngaahi fakakaukau ki he ngaahi me'a ke fai" (quoted in Lucy Mack Smith, *History of Joseph Smith*, p. 230). Na'e fakahā 'a e ngaahi palani 'o e Tempale Ketilaní ki he Kau Palesitenisí 'Uluaki 'o e Siasí—Siosefa Sāmita, Sitenei Likitoni, mo Feleteliki G. Uiliamisi—'i ha vīsoné. Na'e pehē 'e Feleteliki G. Uiliamisi, na'e fakahā ange 'e he 'Eikí kia Siosefa Sāmita ke ne fakataha'i mai 'a hono ongo tokoní pea 'e toki fakahā ange 'e he 'Eikí 'a e founga ke langa'aki 'a e tempalé (vakai, T&F 95:14).

Na'e tū'ulutui 'a e kau tangata 'e toko tolú ni ke lotu, pea na'a nau mamata ki ha vīsoné 'o e tempalé. Ne nau fuofua mamata ki he'ene hā ki tu'á, pea hili iá na'e hangē 'oku fakalaka hake 'a e falé 'iate kinautolú pea nau mamata leva ki loto. Na'e pehē 'e Feleteliki G. Uiliamisi 'i he taimi na'e 'osi ai 'a e Tempale Ketilaní, na'e hangē tofu pe ia mo e tempale na'e hā 'i he vīsoné. Pea 'i he lolotonga hono langa 'o e tempalé na'e feinga ha taha ke ne fakaloto'i 'a Siosefa Sāmita ke liliu ha ni'ihi 'o e ngaahi palaní, ka na'e kīkivoi pē 'a Siosefa ke langa 'a e tempalé 'o hangē tofu pe ko 'ene hā 'i he vīsoné.

Na'e 'ikai fu'u tatau 'a e Tempale Ketilaní mo e ngaahi tempale 'i he ngaahi 'ahó ni, 'a ia 'oku sila'i ai 'a e fāmilí ki taimi mo 'itāniti pea fakahoko ai foki mo e ngāue ki he kau pekiá. Ka na'e meimei hangē ia ha fale fakataha'anga makehe 'a ia 'oku fai ai 'e he Kāingalotú 'enau ngaahi fakataha'anga faka-siasí. Na'e toe fakahā ange foki 'e he 'Eikí ki he Kāingalotú 'a e lahi 'o e tempale ke langá (T&F 95:15). Pea na'e fute ia 'e 110 mei he kekelelé ki he tumu'akí. Na'e langa'aki 'a e tempalé 'a e maka, pea na'e 'ufi'ufi'aki 'a hono ngaahi holisi 'i tu'á 'a e sima. Na'e 'i loto 'i he fungavaka 'uluakí ha 'otu pou 'e tolu 'i ha ngaahi tu'unga malanga 'e tolu 'i he tafa'aki fakahahaké mo fakahihifó. 'Oku tu'u 'i he tafa'aki 'e taha 'o e lokí 'a e tu'unga malanga 'o e Lakanga Taula'eiki Faka-Melekisētekí, pea ko e tafa'aki 'e tahá 'a e tu'unga malanga 'o e Lakanga Taula'eiki Faka-Éloné. Pea ko e ngaahi tangutu'anga 'i he lokí na'e lava pē ia ke fakahanga ki he tafa'aki ko ē pea mo e tafa'aki ko ē koe'uhí ke lava 'e he kau mamatá 'o hanga ki ha fa'ahinga tafa'aki pē.

Na'e pau foki ke feilaulau'i 'e he kāingalotu 'o e Siasí 'a e ngaahi me'a lahi koe'uhí ko 'enau masivá kae langa 'a e Tempale Ketilaní. Pea na'e tokoni 'a e tangata kotoa pē na'e lava 'o ngāué mo ia na'e 'ikai 'alu 'o ngāue fakafaifekau ki hono langa 'o e tempalé. Na'e pule ngāue 'a Siosefa Sāmita 'i he keli'anga maká 'a ia

ko e feitu'u ia 'oku tā mei ai 'a e maka ki he ngaahi holisí. 'Oku hanga leva 'e he kau tangata 'oku 'i ai 'enau fanga hōsí mo e salioté 'o uta mai 'a e maka mei he keli'anga maká 'i he 'aho Tokonakí ki he tu'u'anga 'o e temipalé koe'uhí ke 'i ai ha maka fe'unga ai ki he toko taha tā maká ke ne ngāue ki ai 'i he lolotonga 'a e uiké.

Na'e tokanga'i leva 'e 'Ema Sāmita 'a e kakai fefine 'o Ketilani 'i hono tuitui 'o e vala ma'á e kau tangata ngāue 'i he temipalé. Pea na'e toe ngaohi foki 'e he kakai fefiné 'a e ngaahi kāpeti mo e puipui lanu hinehina 'a ia na'e tautau 'a e ngaahi puipuí ni mei he 'ato 'o e temipalé peá ne hanga 'o vahevahe'i 'a e 'ū loki lalahi 'i he fungavaka 'uluakí mo e uá ki ha ngaahi loki iiki. Na'e toe tautau foki mo e 'ū puipui 'i 'olunga 'i he tu'unga malangá ke te nofo toko taha ai 'i he taimi 'e fiema'u aí.

Na'e ngāue 'a e kakai toko lahi 'i he temipalé 'i he 'aho kotoa pē. Pea koe'uhí ne nau foaki 'a e pa'anga kotoa pē ne ala ma'ú ki hono langa 'o e temipalé, na'e 'i ai 'a e taimi 'e ni'ihí ne 'ikai fa'a 'i ai ha me'akai pe vala fe'unga ke nau tui. Na'e pehē 'e Taniela Teila:

“Kuo tu'o lahi 'a 'eku mamata ki he kau tamaio'eiki anga-vaivai, faitotonu 'a e 'Eikí, 'i he hili 'enau ngāue 'i he keli'anga maká pe 'i hono langa 'o e falé 'i he 'aho hono kotoa, 'i he taimi ko 'eni na'e te'eki fokotu'u ai 'a e 'ū holisí, 'i he'enau ongoongosia mo mei pongia, ka ne nau foki atu ki honau 'apí 'i he fiefia pea mo ha me'i mahoa'a ne foaki ange. Pea 'i he ngaahi 'api ko ia na'e 'ikai ha'anau pulú ke ma'u mei ai ha'anau hu'akaú, na'e meimei ko e me'i mahoa'á pē na'e lava 'o ma'u me'atokoni mei ai 'a e fāmilí 'i he ngaahi 'aho lahi. Pea 'i he taimi 'oku ma'u mai ai ha me'i mahoa'á, patá pe kakano'i manú, ne hangē ia ha fu'u me'akai lahi. 'I he taimi 'e ni'ihí . . . 'e ma'u mai ha . . . fanga fo'i fingota, ka ko e taimi lahi ne fiema'u ia ke 'alu 'o kumi ngāue 'i ha feitu'u 'e taha ke ma'u mei ai ha me'akai lahi angé pea mo e alā me'a pehē, pea hili iá na'á ne toki foki mai ke ngāue he temipalé” (quoted in Karl Ricks Anderson, *Joseph Smith's Kirtland: Eyewitness Accounts*, p. 161).

Na'e lotu 'a e kau takí mo e kāingalotu 'o e Siasí ki ha tokoni ke faka'osi'aki 'a e temipalé. Pea ko e founa 'e taha na'e tali ai 'e he 'Eikí 'a 'enau lotú ko hono fekau mai ha kāingalotu ma'ume'a ki Ketilani. Na'e ma'u 'e he kāingalotu ko 'ení 'a e pa'anga fe'unga ke totongi'aki 'a e mo'ua e kāingalotu 'o e Siasí ki he pangikeé, ko ia ai na'e 'ikai 'ave 'e he pangikeé 'a e temipalé.

Na'e pau leva ke malu'i 'e he kāingalotu 'o e Siasí 'a e temipalé mei hono faka'auha 'e he kau fakatangá. Na'e 'i ai ha kau tangata 'e ni'ihí ne 'ikai ke nau ma'u ha mohe fe'unga koe'uhí ne nau ngāue 'i he 'ahó ki hono langa 'o e temipalé pea nau le'o leva 'a e temipalé 'aki 'enau me'afaná 'i he taimi po'ulí. Na'e hanga foki 'e he kau fakatangá ia 'o fakamanamana'i 'a e Palōfitá mo e kau taki kehe 'o e Siasí. Pea na'e fakamatala'i ai 'a 'Ōliva Haningitoni, 'a ia ko ha tangata malu'i 'o Siosefa Sāmita, fekau'aki mo ha me'a pehē na'e hoko:

“ 'I ha taimi 'e taha na'e malu'i ai 'a Siosefa Sāmita 'i he 'aho mo e po'uli 'e hono ngaahi kaungā-me'á mei he anga fīta'a 'a e kau fakatangá . . . pea na'á ne 'i ha fale kupu'i 'akau 'i he po'ulí. Na'e nofo fakataha mo ia ha kāingalotu toko lahi pea ne nau lolotonga fai ha ngaahi fokotu'utu'u pe ko hai 'oku totonu ke le'o 'i he pō ko iá.

“Ka na'e fakafanongo atu 'a Siosefa ki he lotu 'a ha ki'i tamasi'i he loki hoko maí. Pea na'e lotu 'a e ki'i tamasi'i ma'á e Palōfitá, ke ne [Palōfita] ongo'i nonga mo malu mei hono ngaahi filí, 'a e kau fakatangá, 'i he pō ko iá.

“ I he taimi na'e 'osi ai 'a e lotu 'a e ki'i tamasi'i, na'e hanga hake 'a Siosefa ki hono ngaahi tokou'a 'o ne fakahā ange ke nau 'alu kotoa 'o mohe mo mālōlō 'i he pō ko iá, he 'e ongo'i 'e he 'Otuá mo tali 'a e lotu 'a e ki'i tamasi'i ko 'ená. Ko ia ne nau 'alu kotoa 'o mohe malu pea ne nau toki 'ā hake pē 'i he pongipongi hono hokó pea na'e 'ikai ha me'a 'e hoko” (quoted in Anderson, p. 165).

Na'e hanga 'e he kāingalotu 'o e Siasí 'o tñnaki 'a e ngaahi me'a ngaohi-kai mafahifahi mo e 'ū sio'ata ke 'ai fakataha mo e sima palasitaá koe'uhí ke toe faka'ofó'ofa ange 'a e tempalé. Pea 'i he taimi na'e 'osi ai 'a e tempalé, na'e fetapaki 'a e sima palasitā 'i tu'a 'i he tempalé 'i he taimi 'oku 'asi ai ki ai 'a e huelo 'o e la'aá.

Na'e fekau'i 'e he 'Eikí 'a e Kāingalotú ke nau langa 'a e Tempale Ketilaní koe'uhí he 'okú ne fiema'u ha feitu'u ke hā'ele mai ki ai mo e kau talafekau fakalangi kehé 'o toe fakafoki mai ai 'a e ngaahi kī mahu'inga 'o e lakanga fakataula'eikí. Na'e toe fiema'u foki 'e he Kāingalotú ha feitu'u ke nau fakataha katoa ai mo ako mei he'enau kau takí. Neongo ko ha ngāue lahi 'a hono langa 'o e Tempale Ketilaní, ka na'e ngāue mālohi mo tui 'a e kāingalotú 'e tokoni'i kinautolu 'e he 'Eikí ke fai 'a e me'a 'okú ne kole mai ke nau faí. Pea 'i he a'u ki Ma'asi 'o e ta'u 1836 na'e 'osi 'a e tempalé ke fai hono fakatapu'i.

Ngaahi Fehu'i
ke Alea'i mo
Faka'aonga'i

Ako 'a e ngaahi fehu'i mo e ngaahi fakamo'oni folofola ko 'ení 'i ho'o teuteu'i ho'o lēsoní. Pea ke faka'aonga'i 'a e ngaahi fehu'i ko ia 'okú ke ongo'i 'e tokoni lelei ki he fānaú ke mahino kiate kinautolu 'a e folofolá pea mo faka'aonga'i 'a e ngaahi tefito'i mo'oni 'o e ongoongolelei 'i he'enau mo'uí. 'E tokoni ha'o lau mo alea'i mo e fānaú 'i he kalasí 'a e folofolá koe'uhí ke nau ma'u ha 'ilo fakafo'ituitui 'oku lahi angé.

- Ko e fa'ahinga fale fēfē na'e fekau ke langa 'e he Kāingalotú? Fekau ki ha taha 'o e fānaú ke ne lau le'o lahi 'a e Tokāteline mo e Ngaahi Fuakava 88:119 kae tuku ke muimui 'a e toenga 'o e fānaú ki ai 'i he'enau folofolá. Ko e hā hono 'uhinga 'oku mahu'inga ai ke ma'u 'e he fale 'o e 'Eikí 'a e ngaahi me'a hono kotoa ko 'ení? Ko e hā ha ngaahi me'a 'e ni'ihí te tau lava 'o fai ke 'ai hotau 'apí ke hangē ko 'ení? (Vakai, 'ekitiviti fakatupulaki 2.)
- Ko e hā hono 'uhinga ne 'ikai hōifua ai 'a e 'Eikí ki he Kāingalotú 'i Sune 'o e ta'u 1833? (T&F 95:3.) Ko e hā hono 'uhinga ne tatali ai 'a e Kāingalotú kae toki kamata langa 'a e tempalé? Kuó ke 'osi fakatatali nai hano fai ha me'a 'okú ke 'ilo'i 'oku totonu ke ke fai koe'uhí ko ho'o ilifia pe 'ikai ke ke 'ilo'i 'a e founa ke ke lava'i ai iá? Tuku ke vahevahe atu 'e he fānaú ha fa'ahinga me'a pehē na'e hoko kiate kinautolu. Ko e hā 'a e tala'ofa na'e fai 'e he 'Eikí ki he Kāingalotú 'o kapau te nau tauhi 'ene ngaahi fekaú? (T&F 95:11.) Ko e hā 'a e me'a 'oku tala'ofa mai 'e he 'Eikí 'e hoko 'o kapau te nau tauhi 'ene ngaahi fekaú? Ko e hā 'a e me'a 'e hoko 'o kapau he 'ikai te tau tauhi 'ene ngaahi fekaú?
- Ko hai na'á ne foaki mai 'a e palani ki he tempalé? (T&F 95:13–14.) Na'e anga fēfē hono 'ilo'i 'e he kāingalotu 'o e Siasí 'a e ngaahi palani ko 'ení? Ko hai na'a nau mamata ki he ngaahi palaní 'i ha visoné?
- Ko e hā ha ni'ihí 'o e ngaahi taumu'a 'o e Tempale Ketilaní? (T&F 95:16–17.) Ko e hā ha ni'ihí 'o e ngaahi taumu'a 'o e 'ū tempale 'i he ngaahi 'ahó ní?
- Ko e hā 'a e ngaahi feilaulau na'e fai 'e he Kāingalotú kae langa 'a e Tempale Ketilaní? Ko e hā 'a e ngaahi feilaulau kuó ke fai ma'á e Siasí? Ko e hā 'a e

ngaahi feilaulau 'e kole atu ke ke fai 'i he kaha'ú ke tokoni ki hono langa hake 'a e pule'anga 'o e 'Otuá? (Vakai, 'ekitiviti fakatupulaki 3 mo e 4.)

- 'Oku mo u pehē ko e hā 'a e fa'ahinga ongo na'e ma'u 'e he Kāingalotú 'i he taimi na'a nau mamata ai ki he 'osi 'a e Temipale Ketilaní? Ko e hā 'a e fa'ahinga ongo 'okú ke ma'u 'i ho'o fai ha feilaulau ke fai ha me'a 'oku kole atu ke ke fai?

Ngaahi 'Ekitiviti Fakatupulakí

Te ke lava 'o faka'aonga'i ha taha pe lahi hake 'o e ngaahi 'ekitiviti ko 'ení 'i ha fa'ahinga taimi pē lolotonga 'o e lēsoní pe ko ha fakamanatu lēsoni, fakamatala fakanounou 'o e lēsoní, pe tukupā 'o e lēsoní.

1. 'Omai ha 'ū me'a ke nau fakafofonga'i 'a e ngaahi me'a 'oku lau mai 'i he fakamatala fakahisitōliá, hangē ko ha fo'i maka, konga tupenu hina ke ne fakafofonga'i 'a e 'ū puipuí, ko ha fo'i tisi pe fa'ahinga me'a sio'ata, fo'i hui, mahoa'a, pa'anga va'inga (pe fanga ki'i sēniti maka), pea mo ha uesa uasi pe uasi tu'u (ke ne fakafofonga'i 'a e taimi na'e fakamoleki ki hono langa 'o e tempalé).

Fekau ki he tamasi'i pe ta'ahine taki taha ke ne fili ki mu'a pea kamata 'a e kalasí ha me'a 'e taha. Pea 'i he taimi te ke lave ai ki ha me'a 'i he fakamatala fakahisitōliá, fekau ki he tamasi'i pe ta'ahine 'okú ne ma'u iá ke ne faka'alí'ali 'a e me'a ko iá 'i he tēpilé pe falikí. 'I he hili ho'o faka'osi 'a e fakamatala fakahisitōliá, alea'i 'a e founa 'oku fakafofonga'i ai 'e he me'a taki taha ha feilaulau 'a e Kāingalotú ke tokoni ki hono langa 'o e tempalé.

2. Hanga 'o hiki 'a e kupu'i lea fakamatala kotoa pē mei he Tokāteline mo e Ngaahi Fuakava 88:119 ("ko ha fale 'o e lotu," "ko e fale 'o e 'aukai," mo e alā me'a pehē) 'i ha ngaahi la'i pepa kehekehe, pea tuku 'a e ngaahi la'i pepá ki ha me'a fa'o'anga.

Tuku ki he tamasi'i pe ta'ahine taki taha (pe ko ha ongo tamaiki, 'o kapau 'oku toko lahi ho'o kalasí) ke ne fili ha la'i pepa 'e taha mei he me'a fa'o'angá. Hanga 'o lau pe fekau ha taha 'o e fānaú ke ne lau le'o lahi 'a e Tokāteline mo e Ngaahi Fuakava 88:119, pea tuku ke hanga 'e he fānaú 'o fokotu'utu'u 'a e ngaahi kupu'i leá 'o hangē ko hono fokotu'utu'u totonu 'i hono lau mai 'i he folofolá. Tuku ki he toko taha 'okú ne fili ha la'i pepá ke ne fokotu'u mai ha founa 'e taha 'e lava ai 'a e fānaú 'o tokoni 'i honau 'apí ke ma'u ai 'a e 'ulungāanga 'oku fakamatala'i atú. (Hangē ko 'ení, "Te u lava 'o ngaohi hoku 'apí ke hoko ko ha 'apí 'o e lotu 'i ha'aku kau loto 'apasia 'i he ngaahi lotu fakafo'ituitui mo fakafāmilí" pe "Teu lava 'o ngaohi hoku 'apí ke hoko ko ha 'apí 'o e maau 'i ha'aku tuku hoku valá mo e me'a-va'ingá ki he feitu'u totonu.") Hili iá pea tuku ke fai mai 'e he toenga 'o e fānaú ha fokotu'u makehe ke tānaki atu ki ai.

Poupou'i 'a e fānaú ke nau fili ha me'a 'e taha ke ngāue ki ai 'i he lolotonga 'a e uiké ke ngaohi honau 'apí ke hangē ko e fale 'o e 'Eikí.

3. Hanga 'o hiki 'a e mata'itohi taki taha 'o e *feilaulaú* 'i ha la'i pepa kehekehe. Pea fefiohi kinautolu 'o tuku ke fokotu'utu'u kinautolu 'e he fānaú ke tala mai 'a e fo'i leá.
 - Ko e hā 'a e ngaahi feilaulau na'e fai 'e he Kāingalotu 'i Ketilaní kae langa 'a e tempalé?

- Ko e hā 'a e ngaahi feilaulau kuó ke mamata 'oku fai 'e he kāingalotu 'o e Siasí 'i he ngaahi 'ahó ni ke 'alu ki he tempalé?

Fai ange ha fakamatala fekau'aki mo ha taha 'okú ke 'ilo'i 'a ia na'á ne fai ha ngaahi feilaulau ke 'alu ki he tempalé, pe fai 'a e talanoa ko 'ení 'i he lea pē 'a'au 'a ia na'e fai 'e 'Eletā Kalotia R. M. Kositā 'i he Kōlomu hono Ua 'o e Kau Fitungofulú:

“Na'e 'i ai ha tangata ne u fetaulaki mo ia na'e 'ikai ma'u si'ane me'a, pea na'á ne nofo 'i ha ki'i kolo si'isi'i 'i he uhohonga 'o 'Amasoní (Amazon). Na'e 'ikai ke ne fa'a tatali ke 'osi 'a e ta'u 'e taha 'o 'enau mēmipa 'i he Siasí, 'i he hili 'o 'ene papi mo hono ki'i fāmílí, koe'uhí ka ne fai mo 'ave hono hoá mo si'ena fānaú ki he tempalé. 'Oku mama'o 'aupito 'a e Tempale Sa Pauló mei 'Amasoni pea 'oku fa'a 'aho 'e fā ha'ate folauvaka, pea hoko atu 'aki ha 'aho 'e fā kehe 'i ha pasi ka te toki a'u ki he tempalé — meimei ko ha uike ia 'e taha 'o 'ete fonongá. Ko e ngāue 'a e tangatá ni na'e faí ko e fa'u kōpate. 'E lava fēfē ke ne tātānaki ha pa'anga fe'unga ke totongi'aki 'a e ngaahi fakamole ki he fefolau'aki 'a ia mo hono hoá pea mo si'ena fānaú? Pea neongo 'ene ngāue mālohi 'i ha lau māhina, ka na'e si'isi'i pē 'a e pa'anga na'á ne ma'ú.

“ 'I he hokosia 'a e taimi ke fai ai 'a e 'alu ki he tempalé, na'á ne fakatau 'ene nga'oto'ota mo e nāunau fale kotoa pē — 'o a'u ki he'ene kili 'uhilá pea mo e moto paiki na'e fai holo ai 'ene fe'alu'akí — 'a e me'a kotoa pē na'á ne ma'ú, peá ne 'alu leva ki he tempalé mo hono hoá pea mo si'ena fānaú. Na'e fie ma'u ke nau fononga 'i ha 'aho 'e valu ka nau toki a'u ki Sa Paulo. Hili ha 'aho faka'ofa'ofa 'e fā 'o 'enau fakahoko 'a e ngāue 'a e 'Eikí 'i he tempalé, na'e pau leva ke toe fononga 'a e ki'i fāmílí ni 'i ha 'aho 'e fitu kehe 'i he'enu foki ki honau 'apí. Ka na'a nau foki mo e loto 'oku fonu fiefia, mo nau ongo'i ko e ngaahi faingata'a ne nau fehangahangai mo iá, 'oku 'ikai lava ke fakatataua ia ki he fiefia mo e ngaahi tāpuaki lahi na'a nau ma'u 'i he fale 'o e 'Eikí” ('i he Lipooti Konifelenisi, Sānuali 1995, p. 33).

4. Hanga 'o hiki 'i ha ngaahi kaati pe fanga ki'i la'i pepa 'a e fanga ki'i ngāue 'e hanga ai 'e he fānaú 'o fai ha ngaahi feilaulau kae fakahoko ia, hangē ko e 'alu ki ha fakataha 'a e Siasí, 'aukai, totongi vahehongofulu, fai ha ngāue-'ofa, pe hoko ko ha faifekau. 'Ai ha tatau 'e taha ki he tamasi'i pe ta'ahine taki taha 'i he kalasí.

Fekau ki he tamasi'i pe ta'ahine taki taha ke ne fili ha kaati, lau ia ki he kalasí, pea tala mai ha founa 'e taha pe ua 'e fiema'u ai ha feilaulau ki he me'a 'oku hiki atú. Hili iá peá ke tokoni'i 'a e fānaú ke nau fakakaukau ki he ngaahi founa 'e tāpuaki'i ai kinautolu 'i he'enu fai 'a e ngaahi feilaulau ke fai 'a e me'a 'oku kole mai 'e he 'Eikí.

5. 'Omai ha ongo konga papa tatau (pe la'i pepa 'oku kosi ke hangē ha konga papá) 'a ia 'e lava 'o faka'aonga'i ke fa'u'aki ha ki'i fale. Vahevahe 'a e fānaú ki he kulupu 'e ua, pea fekau ke nau tangutu ke 'oua na'a lava 'e he kulupu 'e tahá 'o sio ki he me'a 'oku ngaohi 'e he kulupu 'e tahá. Fekau ki he kulupu 'e taha ke nau langa ha “tempale” 'aki 'enau 'ū konga papá, hili iá pea fekau leva ke fakahinohino'i 'a e kulupu hono uá ki he founa ke nau langa ai ha tempale tatau mo kinautolú. Tuku ke feinga 'a e kulupu fika uá ke langa ha tempale tatau 'i ha'anau fanongo ki he ngaahi fakahinohinó, kae 'ikai sio ki he tempale 'a e kulupu fika 'uluakí. (Mahalo te ke fiema'u ke tuku ha taimi pau ki he 'ekitiviti ko 'ení.)

'I he taimi 'e 'osi ai 'a e langa fale 'a e kulupu hono uá, fekau ke nau sio ki he temipale 'a e kulupu fika 'uluakí pea fai ha ngaahi fakatonutonu 'oku fiema'u ke tatau ai 'enau temipalé. Fakamanatu ki he fānaú na'e 'ikai ngata pē 'i he ma'u 'e Siosefa Sāmita ha ngaahi fakahinohino tala ngutu ki he founga ke langa'aki 'a e Temipale Ketilaní, ka na'á ne mamata foki ki he temipalé 'i ha vīsone, ko ia ai na'á ne 'ilo'i 'a e founga totonu ke langa'akí.

6. Hiva'i pe lau 'a e fakalea 'o e " 'Oku ou Manako ke Sio ki he Temipale" (*Tohi Hiva 'a e Fānaú*, p. 95).

Faka'osí

Fakamo'oni

Fai ha'o fakamo'oni ko e taimi ko ia 'oku tau fai ai 'a e me'a 'oku kole mai 'e he 'Eiki ke tau faí, te ne tokoni'i mo tāpuaki'i kitautolu neongo 'oku fiema'u ki ai 'a e feilaulau lahi.

Laukonga 'oku
Fokotu'u Atu
ke Fai mei 'Apí

Fokotu'u ange ki he fānaú ke nau ako 'a e Tokāteline mo e Ngaahi Fuakava 88:119 pea mo e 95:11–12 'i 'api ke hoko ia ko ha fakamanatu 'o e lēsoni ko 'ení.

Me'a 'oku Fokotu'u
Atu ke Vahevahe
mo e Fāmilí

Poupou'i 'a e fānaú ke nau vahevahe mo honau fāmilí ha konga pau 'o e lēsoní, hangē ko ha fō'i talanoa, fehu'i pe 'ekitiviti 'i he lēsoní, pe ko hono lau mo honau fāmilí 'a e "Laukonga 'oku Fokotu'u Atu ke Fai mei 'Apí".

Fakaafe'i ha taha 'o e fānaú ke ne fai 'a e lotu tukú.

Ko Hono Fakatapu 'o e Temipale Ketilani

Lēsoni
26

Taumu'á

Ke tokoni'i 'a e fānaú ke mahino kiate kinautolu 'oku foaki mai 'a e ngaahi kī 'o e lakanga fakataula'eikí ke fakahoko'aki 'a e ngāue fakafaifekau pea na'e fakafoki mai 'a e ngāue fakatemipalé 'i he Temipale Ketilani.

Teuteú

1. Ako 'i he fa'a lotu 'a e Tokāteline mo e Ngaahi Fuakava 109:1–16 (konga 'o e lotu fakatapu na'e fai 'i he Temipale Ketilani); Tokāteline mo e Ngaahi Fuakava 110; pea mo e fakamatala fakahisitōlia 'oku 'oatu 'i he lēsoni ko 'ení. Hili iá peá ke ako 'a e lēsoní mo ke fili pe 'e anga fēfē ho'o ako'i ki he fānaú 'a e ngaahi fakamatala fakafolofolá mo e ngaahi fakamatala fakahisitōliá. (Vakai, "Teuteu'i ho'o Lēsoní," pp. vi–vii, mo e "Ako'i 'o e Ngaahi Fakamatala Fakafolofolá mo e Ngaahi Fakamatala Fakahisitōliá," pp. vii–ix.)
2. Laukonga 'oku tānaki atú: Ko hono kotoa 'o e Tokāteline mo e Ngaahi Fuakava 109 pea mo e *Ngaahi Tefito'i Mo'oni 'o e Ongoongolelei* (31110 900), vahe 14.
3. Fili 'a e ngaahi fehu'i fealēlea'aki mo e ngaahi 'ekitiviti fakatupulaki ko ia 'e fakakau mai ai 'a e fānaú pea mo tokoni'i lelei kinautolu ke nau a'usia 'a e taumu'a 'o e lēsoní.
4. Ngaahi nāunau 'oku fiema'ú:
 - a. Tokāteline mo e Ngaahi Fuakava ma'á e tamasi'i pe ta'ahine taki taha.
 - e. 'Ū kī 'oku fōtunga kehekehe (kapau 'oku 'ikai ma'u ha kī mo'oni pea tā ha ngaahi kī 'i he palakipoé ki mu'a ia pea kamata 'a e kalasí).
 - f. Fakatātā 5–15, Ko Hono Foaki 'e Sione Papitaiso 'a e Lakanga Taula'eiki Faka-Ēloné (Ngaahi Fakatātā 'o e Ongoongolelei 407; 62013 900); fakatātā 5–16, Ko Hono Fakafoki Mai 'o e Lakanga Taula'eiki Faka-Melekisētekí (Ngaahi Fakatātā 'o e Ongoongolelei 408; 62371 900); fakatātā 5–25, Temipale Ketilani (Ngaahi Fakatātā 'o e Ongoongolelei 500; 62431 900).

**Fokotu'u ki he
Founga Fai 'o e
Lēsoní**

Fakaafe'i ha taha 'o e fānaú ke ne fai 'a e fua lotú.

Ekitiviti ke Takiaki'i
'Aki e Tokangá

Faka'aliali 'a e ngaahi fuhinga kī 'oku fōtunga kehekehé (pe vakai ki he 'ū kī 'i he palakipoé).

- Ko e hā hono 'uhinga 'oku tau faka'aonga'i ai 'a e ngaahi kī? 'Oku anga fēfē 'etau faka'aonga'i kinautolú?
- 'Oku mou pehē ko e hā 'a e me'a 'e fakaava 'e he ngaahi kī ko 'ení?
- Ko e hā 'a e me'a 'e hoko 'o kapau te tau fakamoleki ha kī ki ha me'a 'oku loka'i?

Fakamatala'i ange 'oku fu'u mahu'inga 'aupito ki he Siasí 'a e ngaahi kī 'o e lakanga fakataula'eikí, ka 'oku 'ikai ko ha ngaahi kī ia 'o hangē ko ia 'oku faka'aliali atú. 'Oku 'ikai ngaohi kinautolu ia mei he ukameá pea 'e 'ikai te ke lava 'o pukepuke ia 'i ho nimá pe tuku ia 'i ho kató. Ka 'i he taimi 'oku tau talanoa

ai ki he ngaahi kī 'o e lakanga fakataula'eikí, 'oku tau 'uhinga ki he mafai mo e mālohi 'a ia 'oku foaki ki he palōfitá mo e kau taki lakanga fakataula'eiki kehe 'i he hilifakinimá, ke nau fakahinohino'i 'a e ngāue 'a e 'Otuá 'i he māmaní. 'Oku ma'u 'e he Palesiteni 'o e Siasí 'a e ngaahi kī 'o e lakanga fakataula'eikí, pea 'oku ma'u 'e he kau taki lakanga fakataula'eiki kehé ha nīihi 'o kinautolu. 'E toki lava pē 'e he kau ma'u lakanga fakataula'eikí 'o fakahoko ha ouau 'o e lakanga fakataula'eiki 'i hano fakamafai'i ia 'e kinautolu 'oku nau ma'u 'a e ngaahi kī totonu 'o e lakanga fakataula'eikí. Hangē ko 'ení, kuo pau ke ma'u 'e he tamaí ha ngofua mei he pīsopé ka ne toki lava 'o papitaiso hono fohá.

Fakamanatu ki he fānaú na'e 'ikai 'i māmani 'a e lakanga fakataula'eikí 'i he taimi 'o e Hē mei he Mo'oní. Ko ia ai na'e fiema'u ke toe fakafoki mai ki māmani 'a e lakanga fakataula'eikí mo e ngaahi kī ke pule'i 'a e mafai lakanga fakataula'eikí koe'uhí kae lava 'o toe fakafoki mai 'a e Siasí pea mo lava 'e he kāingalotu 'o e Siasí 'o ma'u 'a e kotoa 'o e ngaahi tāpuaki 'o e ongoongoleléi.

- Ko hai na'á ne fakafoki mai 'a e Lakanga Taula'eiki Faka-'Ēloné kia Siosefa Sāmitá? (Faka'ali'ali 'a e fakatātā 'o Sione Papitaiso 'i hono toe fakafoki mai 'o e Lakanga Taula'eiki Faka-'Ēloné.)
- Ko hai na'á ne fakafoki mai 'a e Lakanga Taula'eiki Faka-Melekisētekí kia Siosefa Sāmitá? (Pita, Sēmisi, mo Sione; faka'ali'ali 'a e fakatātā 'o hono toe fakafoki mai 'o e Lakanga Taula'eiki Faka-Melekisētekí.)

Fakamatala'i ange ko e taha 'o e ngaahi 'uhinga na'e langa ai 'a e Temipale Ketilaní ke ma'u ha feitu'u ke lava ai 'e he 'Eikí mo 'ene kau tamaio'eikí 'o fakafoki mai 'a e ngaahi kī kehe 'o e mafai lakanga fakataula'eikí.

Ngaahi Fakamatala
Fakafolofolá mo e
Ngaahi Fakamatala
Fakahisitōliá

Ako'i ki he fānaú fekau'aki mo hono fakatapui 'o e Temipale Ketilaní pea mo e vīsone na'e ma'u 'i he temipalé 'i he hili mei ai ha uike 'e taha, 'o hangē ko hono fakamatala'i atu 'i he fakamatala fakahisitōlia ko 'ení pea mo e ngaahi folofola 'oku hiki atu 'i he konga "Teuteú". Faka'ali'ali 'a e fakatātā 'o e Temipale Ketilaní 'i hano taimi totonu.

Mahalo te ke fiema'u ke ma'u mei he lēsoni ki mu'á ha ngaahi founga 'e nīihi na'e feilaulau ai 'a e Kāingalotú ke langa 'a e temipalé. Fakamanatu ki he fānaú na'e 'ikai langa 'a e Temipale Ketilaní ki he ngaahi ouau ko ia 'oku tau fakahoko 'i he temipalé he ngaahi 'aho ní. He na'e 'ikai ha vai papi ia ai ke fakahoko ai 'a e papitaiso ki he maté mo ha 'ōlita ke fai ai 'a e mali temipalé. Ka neongo ia, ko ha feitu'u toputapu ia na'e hā'ele hifo ki ai ha ngaahi laumālie fakalangi ke toe fakafoki mai 'a e ngaahi kī 'o e lakanga fakataula'eikí pea mo ha fale fakataha'anga na'e lava 'o katoa ki ai 'a e Kāingalotú ke lotu mo ako ki he ongoongoleléi.

'I he 'aho Sāpate ko hono 27 'o Ma'asi 'o e ta'u 1836, na'e fakatapui ai 'a e Temipale Ketilaní ki he 'Eikí. Ko hono 'uhinga 'o e *fakatapuí* 'oku fai 'e he kau taki 'o e Siasí ha lotu makehe 'o kole ki he 'Eikí ke tali mo tāpuaki'i 'a e temipalé pea mo e kakai kotoa pē 'e ha'u ki aí. Na'e ha'u ha Kāingalotu 'e lau ngeau ki Ketilaní ki he ngaahi ouau fakatapuí; pea ne fononga mai ha nīihi ia 'i ha maile lahi ke kau ki he ouaú. Na'e meimei ko ha 'ū nofo'anga 'e taha afe 'i he temipalé, ka na'e fiema'u 'e ha kakai ia 'o tokolahi ange ai ke kau ki he fakatapuí. Na'e tala ange 'e he Palōfitá ki he kakai ko ia na'e 'ikai ke nau lava 'o ma'u ha nofo'anga 'i he temipalé ke nau fai ha fakataha'anga makehe 'i ha fale ako ofi mai, pea 'e toe fakahoko leva 'i he Tu'apulelulu ka hokó 'a e ouau fakatapuí koe'uhí ke lava 'o fanongo ki ai 'a e kakai ko 'ení.

Na'e kau atu ki he lotu fakatapui houa 'e fitú ha hiva himi, fai ha fakamo'oni, tufa 'o e sākalamēnití, lea houa 'e ua mo e konga na'e fai 'e Sitenei Likitoni, pea mo ha fakataha molumalu 'a ia na'e hikinima'i ai 'a Siosefa Sāmita mo e kau taki kehe 'o e Siasí.

Na'e hanga 'e he Palōfita ko Siosefa Sāmitá 'o lau 'a e lotu fakatapu'i, 'a ia na'e fakahā ange kiate ia 'i ha fakahā. 'Oku hiki 'a e lotu ko 'ení 'i he Tokāteline mo e Ngaahi Fuakava 109. Na'e fakamālō 'a e Palōfitá 'i he lotú ni ki he Tamai Hēvaní koe'uhí ko e ngaahi tāpuaki kuó ne tuku ki he kāingalotu 'o e Siasí. Na'e lotu 'a Siosefa ke hoko 'a e tempalé ko ha feitu'u 'o e lotu, 'aukai, tui, ako, nāunau, mo e maau (vakai, T&F 109:8, 16) pea ke tupulaki 'a kinautolu 'e ha'u ki he tempalé 'i he tui mo e poto (vakai, T&F 109:14–15). Na'á ne kole ki he 'Eikí ke ne tali 'a e tempalé pea 'ai ia ko ha feitu'u toputapu (vakai, T&F 109:4, 12–13). 'I he hili 'a e lotú ne hiva'i 'e he kuaeá 'a e "Ko e Laumālie 'o e 'Otuá" (*Ngaahi Himí*, fika 2), 'a ia na'e fa'u 'e Uiliami W. Felipisi ki hono fakatapui 'o e tempalé. Na'e ma'u leva 'e he ha'ofangá 'a e sākalamēnití pea faka'osi 'aki 'a e ouaú 'a hono fai 'o e Kalanga Hōsaná: 'a ia ne nau hiki ai honau nimá pea nau kaikaila tu'o tolu, "Hōsana, hōsana, hōsana ki he 'Otuá pea mo e Lami, 'ēmeni, 'ēmeni, pea 'ēmeni."

'Oku fakatapui 'i he ngaahi 'ahó ni 'a e ngaahi tempalé 'i he founga fakatapui 'o e Tempale Ketilaní. Pea 'oku fai 'e he palōfitá (pe taha 'okú ne fili) 'a e lotu fakatapu'i, pea hiva'i leva 'a e "Ko e Laumālie 'o e 'Otuá", pea kalanga fakataha leva 'a e kāingalotú 'i he Kalanga Hōsaná.

'I he 'aho na'e fakatapu ai 'a e Tempale Ketilaní, na'e hanga 'e he 'Eikí 'o tāpuaki'i 'a e Kāingalotú 'i he'enau ngaahi feilaulau ke langa 'a e tempalé. Pea na'e ongo'i 'e he toko taha kotoa pē na'e 'i a'i ha ongo'i molumalu mo e fiefia. Na'e mamata ha kakai toko lahi ki he kau 'āngelo pe fanongo ki he hiva 'a e kau 'āngeló, pea mamata 'a e ni'ihiki ki ha ngaahi vīsone, kikite, pe lea 'i he ngaahi lea kehekehe. Na'e mamata foki 'a e kakai toko lahi ki ha talafekau fakalangi, 'a ia na'e pehē 'e Siosefa Sāmita ko e 'apose'tolo ia ko Pitá, 'i he tempalé. Pea na'á ne tui ha pulupulu loloa mo ha senitolo pea na'á ne tangutu 'o ofi ki he tamai 'a e Palōfitá.

Na'e 'ikai ngofua ke ha'u 'a e fānau ikí ki he fakatapui 'o e tempalé. Na'e 'alu ha fefine 'e taha 'a ia na'á ne fononga mai 'i ha ngaahi maile lahi ki he fakatapu'i mo ha'ane ki'i pēpē uike 'e ono kia Siosefa Sāmita ko e Lahi, 'a ia ko e pēteliaké ia. Na'á ne fu'u 'ita he na'e 'ikai te ne 'ilo'i ha taha ke ne tokanga'i 'ene pēpeé, ka na'e 'ikai te ne lava 'o makātaki'i ke 'oua 'e ha'u ki he fakatapu'i. Na'e fakahā ange 'e Pēteliaké Sāmita ki he fefiné ni ke ne 'omai 'ene tamá pea na'á ne palōmesi ange 'e 'ikai fakahoha'asi 'e he pēpeé 'a e fakatahá. Na'e hoko 'o mo'oni 'ene palōmesí: he na'e fakalongolongo 'a e ki'i pēpeé neongo na'e fu'u loloa 'a e ouaú 'o e fakatapu'i.

Na'e fai 'i he efiafi ko iá ha fakataha 'a e lakanga fakataula'eiki pea na'e kau mai ki ai ha kau tangata na'e laka hake 'i he toko fā ngeaú. Na'e kole 'e Siosefa Sāmita 'i he lotu fakatapui ki mu'a he 'aho ko iá, ke "fakapito [a e tempalé] 'o hangē ko hono fakapito 'aki 'a e tu'oni magari 'oku tō mālohi" (T&F 109:37) koe'uhí ke fakahā ai 'oku finangalo 'a e Tamai Hēvaní mo Sísū Kalaisi ki he tempalé. Na'e hoko 'eni 'i he fakataha'anga 'a e lakanga fakataula'eiki pea na'e hiki 'e he Palōfitá 'o pehē:

"Ne nau fanongo ki he longoa'a 'o hangē ha magari mālohí, 'a ia na'á ne fakafonu 'a e Tempalé, pea na'e tu'u ki 'olunga 'a e ha'ofangá 'o hangē 'oku ue'i kinautolu 'e ha mālohi 'oku ta'e 'iloá; pea na'e kamata ke lea 'a e toko lahi 'i he

ngaahi lea kehekehe mo kikite; na'e mamata ha ni'ihiki ki he ngaahi vīsone nāunau'ia; pea ne u mamata kuo fakafonu 'a e Temipalé 'aki 'a e kau 'āngelo pea ne u fakahā ange ia ki he ha'ofangá. Ne felele'i mai 'a e kaungā'apí ('i he'enau fanongo ki ha fa'ahinga longoa'a faikehe 'i loto, pea ne nau mamata ki ha pou afi 'oku tu'u 'i he Temipalé), pea ne nau 'ohovale 'i he me'a na'e hokó. Pea na'e hokohoko atu pē 'eni kae 'oua kuo 'osi 'a e fakatahá 'i he taimi hongofulu mā tahá efiafi" (*History of the Church*, 2:428).

'I he hili mei ai ha uike 'e taha pea 'i he hili ha lotu 'i ha houalotu efiafi Sāpate, na'e 'alu 'a Siosefa Sāmita mo 'Ōliva Kautele ki he temipalé mo tuku hifo 'a e puipui 'i he tu'unga 'o e Lakanga Taula'eiki Faka-Melekisētekí koe'uhí kae lava ke na lotu toko ua pē. Pea 'i he'ena lotú na'á na ma'u ha vīsone fakafo (vakai, T&F 110). Na'á na mamata ki he Fakamo'uí, 'a ia na'á ne hā'ele hifo ke tali 'a e temipalé. Pea na'á na toe mamata foki ki he kau palōfita 'i mu'á 'o hangē ko Mōsese, 'Ilaisiā, mo 'Ilaisa, 'a ia ne nau ha'u ke foaki kia Siosefa mo 'Ōliva 'a e ngaahi kī 'o e lakanga fakataula'eikí ke fakamafai'i kinaua ke ngāue fakafaifekau mo ngāue fakatemipale. 'Oku mohu tāpuekina 'a e mēmipa kotoa pē 'o e Siasí 'i he ngaahi 'ahó ni koe'uhí ko e ngaahi kī 'o e lakanga fakataula'eiki na'e toe fakafoki mai 'i he Temipale Ketilaní.

'I he hili 'a e ngaahi me'a toputapu ne hoko ko 'ení, na'e hokohoko atu ke hoko 'a e Temipale Ketilaní ko ha feitu'u fakataha'anga ma'á e Kāingalotú kae 'oua leva ke pau ke nau hiki mei 'Ohaiō.

Ngaahi Fehu'i ke
Alea'i mo
Faka'aonga'i

Ako 'a e ngaahi fehu'i mo e ngaahi fakamo'oni folofola ko 'ení 'i ho'o teuteu'i ho'o lēsoní. Pea ke faka'aonga'i 'a e ngaahi fehu'i ko ia 'okú ke ongo'i 'e tokoni lelei ki he fānaú ke mahino kiate kinautolu 'a e folofolá pea mo faka'aonga'i 'a e ngaahi tefito'i mo'oni 'o e ongoongolele'i 'i he'enau mo'uí. 'E tokoni ha'o lau mo alea'i mo e fānaú 'i he kalasí 'a e folofolá koe'uhí ke nau ma'u ha 'ilo fakafo'ituitui 'oku lahi angé.

- Ko e hā hono 'uhinga ne langa ai 'e he Kāingalotú 'a e Temipale Ketilaní? (T&F 109:2–3, 5, 14–15.) 'Oku anga fēfē 'a e faikehekehe 'a e Temipale Ketilaní mei he ngaahi temipale 'oku tau ma'u he ngaahi 'ahó ni?
- Ko e fa'ahinga fale fēfē na'e fakatatau ki ai 'a e Temipale Ketilaní? (T&F 109:16.) Fakamatala'i ange na'e pau ke hoko 'a e temipalé ko ha feitu'u toputapu 'a ia 'e lava ai 'e he Kāingalotú ke tupu 'o vāofi ange mo e Tamai Hēvaní pea mo Sīsū Kalaisi 'i he lotu.
- Na'e anga fēfē hono fakahā ki he Kāingalotú 'oku hōifua 'a e Tamai Hēvaní mo Sīsū Kalaisi ki he Temipale Ketilaní? 'Oku anga fēfē hono fakamo'oni'i mai 'e he Laumālie Mā'oni'oni 'a e ngaahi me'a mahu'ingá? Fakamatala'i ange na'e fu'u fakafo 'aupito 'a e ngaahi me'a na'e hoko 'i he 'aho 'o e fakatapu'i. Pea 'oku fa'a anga maheni 'aki hono fakahā mai 'e he Laumālie Mā'oni'oni 'a e ngaahi me'a mahu'ingá 'aki 'ene 'omai ha ongo'i māfana, mo e ngaahi ongo'i lelei.
- Ko hai na'e fuofua hā kia Siosefa Sāmita mo 'Ōliva Kautele 'i he Temipale Ketilaní? (T&F 110:2.) Na'e fōtunga fēfē 'a e Fakamo'uí? (T&F 110:3.) Ko e hā 'a e me'a na'á ne fakahā kia Siosefa mo 'Ōliva fekau'aki mo e Temipale Ketilaní? (T&F 110:7.) Ko hai na'e toe hā kia Siosefa mo 'Ōliva 'i he temipalé he 'aho pē ko iá? (T&F 110:11–13.)

- Ko e hā 'a e ngaahi kī 'o e lakanga fakataula'eiki na'e foaki 'e Mōsese kia Siosefa Sāmita mo 'Ōliva Kautelē? (T&F 110:11.) Fakamatala'i ange 'oku hanga 'e he ngaahi kī ko 'enī 'o 'oange 'a e mafai ki he palōfitá ke ne fekau atu 'a e kau faifekaú ke nau malanga'i 'a e ongoongolelei 'i he māmaní. Ko e hā hono 'uhinga 'oku mahu'inga ai ke tuku atu 'e he Siasí 'a e kau faifekaú ki he māmaní?
- Ko e hā 'a e ngaahi tāpuaki 'oku tau fiefia ai 'i he'etau hoko ko e kāingalotu 'o e Siasí 'a ia 'oku fiema'u ke ma'u 'e he ni'ihi kehé? (Vakai, 'ekitiviti fakatupulaki 1.) 'E anga fēfē ha'atau tokoni ki he ni'ihi kehé ke nau ako fekau'aki mo e ongoongolelei pea mo e ngaahi tāpuaki 'oku ha'u fakataha mo iá?
- Ko e fē 'a e ngaahi kī 'o e lakanga fakataula'eiki na'e toe fakafoki mai 'e 'llaisá? (T&F 110:13–16.) Fakamatala'i ange 'oku ui 'a e ngaahi kī ko 'enī ko e ngaahi kī 'o e fakama'ú. 'Oku nau tuku ki he palōfitá (mo e ni'ihi 'okú ne fakanofó) 'a e mafai ke fakahoko 'i he tempalé 'a e ngaahi ouau kotoa pē 'okú ne hanga 'o sila'i fakataha 'a e mo'uí mo e maté 'o hangē ko ha husepāniti mo e uaifi pea mo ha fāmili. 'E anga fēfē hano tāpuaki'i koe mo ho fāmili koe'uhí ko e ngaahi ouau 'o e tempalé? (Vakai, 'ekitiviti fakatupulaki 1.) Tokoni'i 'a e fānaú ke mahino kiate kinautolu ko e fānaú kotoa pē 'oku fanau'i hili 'a e mali pe sila 'ene ongo mātu'á 'i he tempalé, 'oku fakanatula pē hono fakama'ú kinautolu ki he'enau mātu'á. 'Oku tau ui 'a kinautolu ko 'enī 'oku fanau'i kinautolu 'i he fuakavá. Pea ko e fānaú ko ia 'oku 'ikai fanau'i 'i he fuakavá 'oku lava leva ke sila kinautolu ki he'enau mātu'á 'i he tempalé.
- Na'e anga fēfē hono tāpuaki'i 'o e Kāingalotú koe'uhí ko e ngaahi feilaulau na'a nau fai ke langa 'a e Tempale Ketilani? 'Oku anga fēfē hono tāpuaki'i kitautolu 'i he ngaahi 'ahó ni koe'uhí ko e ngaahi me'a na'e hoko 'i he Tempale Ketilani?

Ngaahi 'Ekitiviti Fakatupulaki

Te ke lava 'o faka'aonga'i ha taha pe lahi hake 'o e ngaahi 'ekitiviti ko 'enī 'i ha fa'ahinga taimi pē lolotonga 'a e lēsoni pe ko ha fakamanatu lēsoni, fakamatala fakanounou 'o e lēsoni, pe tukupā 'o e lēsoni.

1. Hanga 'o 'ai ha tatau 'o e la'i pepa ngāue 'i he ngata'anga 'o e lēsoni ke taki taha 'a e fānaú koe'uhí ke tokoni'i 'a e fānaú ke mahino kiate kinautolu 'a honau ngaahi fatongia ko ha kāingalotu 'o e Siasí ke malanga'i 'a e ongoongolelei mo kau 'i he ngaahi ouau 'o e tempalé. 'Oange ki he fānaú ha peni vahevahe pea fekau ke nau fakakakato 'a e la'i pepa ngāué. (Kapau 'oku 'ikai faingamālie ke 'ai ha tatau ma'á e tamasi'i pe ta'ahine taki taha, hanga 'o hiki tatau ha la'i pepa ngāue 'i he palakipoé pea fekau 'a e fānaú ke nau fakakakato fakataha mai ia.) Mou hanga 'o alea'i fakakalasi 'a e ngaahi talí. (Talí: 1-ongoongolelei; 2-tempale; 3-sila'i; 4-ta'e ngata; 5-ngāue fakatempale; 6-ta'engata.)
2. Fekau ki he fānaú ke nau hanga 'o fakatāta'a'i 'a e ki'i tulama laukonga ko 'enī ke tokoni'i kinautolu ke mahino 'a e ngaahi kī na'e toe fakafoki mai 'i he Tempale Ketilani. Na'e fa'u 'a e ki'i tulama nounou ko 'enī ke kau mai ki ai 'a e toko valu (Mōsese, 'llaisiā, 'llaisa, Siosefa Sāmita, mo e toko fā ko e kau lea); hanga 'o vahevahe pe fakataha'i ha ngaahi konga 'o hangē ko e fiema'u 'a kinautolu 'e kau maí. Tuku ke lau 'e he fānaú 'enau 'ū lainé 'i hono fakahokohokó (mahalo te ke fiema'u ke 'ai ha tatau 'o e ki'i tulama nounou ko 'enī).

- Lea 1: Na'e hanga 'e he kau palōfita 'o e kuonga mu'á 'o toe fakafoki mai 'a e ngaahi kī 'o e lakanga fakataula'eikí kia Siosefa Sāmita mo 'Ōliva Kautele 'i he Temipale Ketilaní.
- Lea 2: 'Oku 'oange 'e he ngaahi kī ko 'ení ki he kau taki 'o e Siasí 'a e mālohi mo e mafai ke fakahinohino'i 'a e ngāue fakafaifekau' mo e ngāue fakatemipalé.
- Mōsese: Ko hoku hingoá ko Mōsese. Ko ha palōfita au 'a e 'Otuá.
- Lea 3: Na'e fanau'i 'a Mōsese 'i 'Isipite pea na'e ohi hake ia 'e he 'ofefine 'o Feló.
- Lea 4: 'I ha 'aho 'e taha lolotonga hono tokanga'i 'e Mōsese 'a e fanga sipí, na'e folofola kiate ia 'a e 'Otuá mei ha vaotā 'oku vela.
- Mōsese: Na'e fakahā mai 'e he 'Otuá ke u tānaki fakataha 'a e fānau 'Isileli 'i 'Isipité pea tataki kinautolu ki he fonua 'o e tala'ofá.
- Siosefa Sāmita: Ko Siosefa Sāmita au. Na'e hā mai 'a Mōsese kia 'Ōliva Kautele mo au 'i he Temipale Ketilaní. Pea na'á ne foaki kiate kimaua 'a e ngaahi kī 'o e lakanga fakataula'eiki na'á ne ma'u ke tānaki'aki 'a e kau 'Isilelí.
- Lea 1: 'Oku tānaki 'i he ngaahi 'ahó ni 'a e kakai 'e lau miliona ki he Siasí 'e he kau faifekau' koe'uhí ko hono toe fakafoki mai 'o e ngaahi kī 'o e tānaki fakatahá.
- Lea 2: Ko ha toe palōfita foki 'a 'Ēpalahame. Pea na'e tala'ofa 'a e 'Otuá kia 'Ēpalahame 'e tāpuaki'i 'a e ngaahi fonua kotoa pē 'i he'ene fānaú 'aki 'a e ongoongoleleí pea mo e lakanga fakataula'eikí. Na'e hanga 'e he 'Otuá 'o foaki kia 'Ēpalahame mo 'ene fānaú 'a e fatongia ke 'omai 'a e ngaahi tāpuaki 'o e ongoongoleleí ki he māmaní.
- Lea 3: Na'e 'i ai ha foha 'o 'Ēpalahame ko 'Aisake pea na'e 'i ai ha foha 'o 'Aisake ko Sēkope. Na'e 'i ai ha ngaahi foha 'e toko hongofulu mā ua 'a Sēkope, 'a ia ne nau hoko ko e fa'ahinga 'e hongofulu 'o 'Isilelí. Pea 'oku kau 'a e mēmipa kotoa pē 'o e Siasí ki ha taha 'o e fa'ahinga 'o 'Isilelí.
- Lea 4: 'Oku tau fiema'u 'i he'etau hoko ko e kau mēmipa 'o e fāmili 'o 'Ēpalahamé, ke tokoni'i 'a e toko taha kotoa pē 'i he māmaní ke papitaiso mo silá'i ia 'i he temipalé. Pea 'i he'etau faitotonú, te tau lava ke mo'ui ta'engata mo hotau kau mēmipa faitotonu 'i he fāmilí pea mo e Tamai Hēvaní mo Sīsū Kalaisi.
- Siosefa Sāmita: Na'e hā mai 'a 'Ilaisa 'i he Temipale Ketilaní 'o ne foaki kia 'Ōliva mo au 'a e ngaahi kī ki he ngaahi tāpuaki 'o 'Ēpalahamé.
- Lea 1: Ko e taimi ko ia 'oku kau mai ai 'a e kakaí ki he Siasí 'i he taimí ni, te nau lava 'o ma'u 'a e ngaahi tāpuaki tatau 'o e ongoongolelei na'e foaki kia 'Ēpalahamé.
- 'Ilaisa: Ko hoku hingoá ko 'Ilaisa pea ko ha palōfita au. Pea na'á ku nofo 'i 'Isileli 'i he ngaahi taimi 'o e Fuakava Motu'á.

- Lea 2: Na'e fakahā 'e he 'Otuá kia 'Ilaisa ko e me'a kotoa pē te ne fakama'u 'i he māmaní 'e fakama'u ia 'i langi.
- 'Ilaisa: Ko e palōfita fakamuimui au 'i he māmaní ke ma'u 'a e ngaahi kī 'o e mālohi fakama'u 'o e Lakanga Taula'eiki Faka-Melekisētekí ki mu'a ia 'i he taimi 'o Sīsū Kalaisí.
- Lea 3: 'E lava ke fakataha ha tangata mo ha fefine ko ha husepāniti mo e uaifi 'i he mālohi 'o e fakama'ú, pea 'e lava foki ke sila'i fakataha 'a e ngaahi fāmílí ki he mo'uí ni mo e ta'engatá 'i he ngaahi tempale toputapú.
- Siosefa Sāmita: Na'e toe fakafoki mai 'e 'Ilaisa 'a e ngaahi kī 'o e lakanga fakataula'eiki 'o e mālohi 'o e fakama'ú kia 'Ōliva mo au 'i he Tempale Ketilaní.
- Lea 4: 'E lava ke mo'ui 'a e ngaahi fāmili faitotonú ki he ta'engatá koe'uhí ko hono toe fakafoki mai 'o e ngaahi kī ko 'ení.
3. 'I hano fakangofua mei ho'o palesiteni Palaimelí, kole ange ki he kau mēmipa 'o ha fāmili 'a ia ne nau toki sila ke nau ha'u ki he kalasí pea fakamoleki ha miniti 'e tolu ki he nima 'i hono fakamatala ange ki he fānaú fekau'aki mo e founa na'a nau mateuteu ai ke 'alu ki he tempalé pea mo e ongo na'a nau ma'u 'i he taimi na'a nau sila ai ko ha fo'i fāmílí.
4. Vahevahe ha me'a na'e hoko kiate koe 'i ha'o 'alu ki ha fakatapui 'o ha tempale pe 'a'ahi ki ha tempale. ('I hano fakangofua 'e ho'o palesiteni Palaimelí, mahalo te ke fie kole ange ki ha taha 'i ho uōtí pe koló 'a ia na'á ne kau ki ha fakatapui 'o ha tempale ke ne talanoa ki he fānaú fekau'aki mo e me'a na'á ne a'usíá.) Fakaafe'i 'a e fānaú ke nau vahevahe ha ngaahi me'a na'e hoko kiate kinautolu fekau'aki mo e tempalé.
- Mahalo te ke fie fakamatala'i ange 'a e me'a ko 'eni na'e hoko kia Silivia Katila Uepi (Sylvia Cutler Webb), 'a ia na'á ne kau 'i he'ene kei síí ki hono fakatapui 'o e Tempale Ketilaní:
- “Ko e taha 'o 'eku ngaahi manatu ki he kuo hilí ko hono fakatapui 'o e Tempale [Ketilaní]. Na'e fua hake kimautolu 'e he'ema tangata'eikí ki hono fungá pea ne tala mai 'a e 'uhinga 'oku mau 'alu a'i pea mo hono 'uhinga 'oku fakatapui ai 'a e fale 'o e 'Otuá. Pea neongo ne u fu'u kei síí 'i he taimi ko iá, ka ne u manatu'i lelei 'a e me'a ko 'ení. 'Oku ou lava ke fakafoki atu 'eku manatu ki he taimi ko iá, pea u mamata 'o hangē ko 'eku mamata 'i he taimi ko iá ki he Palōfita ko Siosefa Sāmitá, 'okú ne tu'u pea hiki hono nimá ki he langí, pea tea mate hono matá, kae lele noa pē hono lo'imatá 'i he'ene lea he 'aho fakamanatua ko iá. Pea na'e meimei ke tangi 'a e toko taha kotoa pē. Na'e hake 'a e falé ko ia na'e meimei huki 'a e fānau kotoa pē 'i he kakai lalahí; pea na'e huki hoku ki'i tokouá 'i he tangata'eikí, pea ko au leva 'i he fine'eikí. 'Oku ou lava pē foki ke manatu'i 'a e kofu na'a mau tuí. Neongo na'e fu'u kei síí hoku 'atamaí 'i he taimi ko iá ke mahino kiate au 'a e mahu'inga 'o e me'a ni, ka 'i he 'alu atu 'a e taimí na'e ha'u kiate au 'a hono 'uhingá pea na'á ku ongo'i loto hounga'ia 'i he'eku lava ke 'i a'i” (quoted in Karl Ricks Anderson, *Joseph Smith's Kirtland: Eyewitness Accounts* [Salt Lake City: Deseret Book Co., 1989], pp. 182–83).
5. Hiva'i pe lau 'a e fakalea 'o e “Ko e Laumālie 'o e 'Otuá” (*Tohi Hiva 'a e Fānaú*, fika 2) pe “Ko e Fāmílí ke Ta'e Ngata” (*Tohi Hiva 'a e Fānaú*, p. 188).

Faka'osi

Fakamo'oni

Fakahā ho'o loto hounga'ia ki he Tamai Hēvaní 'i hono toe fakafoki mai ki he māmaní 'a e ngaahi kī 'o e lakanga fakataula'eiki ki he ngāue fakafaifekau' pea mo e ngaahi ouau 'o e silá. Tokoni'i 'a e fānaú ke mahino kiate kinautolu 'oku nau lava mo honau fāmilí ke hoko ko e kau mēmipa 'o e Siasí pea ma'u 'a e faingamālie ke sila'i fakataha ko ha fāmilí koe'uhí ko e ngaahi me'a na'e hoko 'i he Temipale Ketilaní. Mahalo te ke fie vahevahe 'a e ngaahi ongo 'okú ke ma'u fekau'aki mo ho'o hoko ko ha mēmipa 'o e Siasí 'o Sīsū Kalaisi 'o e Kau Mā'oni'oni 'i he Ngaahi 'Aho Kimui Ní pea mo ho'o 'ilo'i ko ia 'e lava pe 'o sila'i ho fāmilí kiate koe ki he ta'engatá.

Laukonga 'oku
Fokotu'u Atu
ke Fai mei 'Apí

Fokotu'u ange ki he fānaú ke nau ako 'a e Tokāteline mo e Ngaahi Fuakava 110 'i 'api ke hoko ia ko ha fakamanatu 'o e lēsoni ko 'ení.

Me'a 'oku Fokotu'u
Atu ke Vahevahe
mo e Fāmilí

Poupou'i 'a e fānaú ke nau vahevahe mo honau fāmilí ha kongā pau 'o e lēsoní, hangē ko ha fo'i talanoa, fehu'i, pe 'ekitiviti he lēsoní, pe ko hono lau mo homou fāmilí 'a e "Laukonga 'oku Fokotu'u Atu ke Fai mei 'Apí".

Fakaafe'i ha taha 'o e fānaú ke ne fai 'a e lotu tukú.

Ko Hono Toe Fakafoki Mai 'o e Ngaahi Kií 'i he Temipale Ketilani



Hanga 'o fakafonu 'a e ngaahi 'atā 'i laló 'aki ha taha 'o e ngaahi lea pe kupu'i lea ko 'ení: *temipalé, ta'engatá, ongoongoleleí, sila'i, ta'e ngatá, ngāue fakatemipale.*

'I he taimi 'oku ou vahevahe ai 'a e _____ mo e ni'ihi kehé, 'e lava leva 'e he kakaí ke ako ai fekau'aki mo e Siasí, papitaiso, pea ma'u 'a e ngaahi ouau 'o e _____ .

'I he taimi 'oku _____ ai au ki hoku husepānití pe uaifí 'i he temipalé, 'e lava leva ke u fakataha mo hoku fāmilí ki he _____ 'o kapau te nau faitotonu.

'I he taimi 'oku ou _____ ai ma'anautolu kuo pekiá, 'e lava leva ke sila'i kinautolu ki honau ngaahi fāmilí ki he _____ .

Ko Hono Tuli 'o e Kāingalotú mei he Vahefonua Siakisoní

Taumu'á

Ke tokoni'i 'a e fānaú ke mahino kiate kinautolu neongo 'oku tau fehangahangai mo e ngaahi palōpalema mo e 'ahi'ahi, ka 'e tāpuaki'i kitautolu 'o kapau te tau talangofua mo faivelenga ki he ngata'angá.

Teuteú

1. Ako 'i he fa'a lotu 'a e Tokāteline mo e Ngaahi Fuakava 82:10 mo e 57:1–6; fakamatala fakahisitōlia 'oku 'oatu 'i he lēsoni ko 'ení; pea mo e Tokāteline mo e Ngaahi Fuakava 97:1–2; 98:1–6, 11–14, 22–27; 101:1–9. Hili iá pea ke ako 'a e lēsoní mo ke fili pe 'e anga fēfē ho'o fiema'u ke ako'i ki he fānaú 'a e ngaahi fakamatala fakafolofolá mo e ngaahi fakamatala fakahisitōliá. (Vakai, "Teuteu'i ho'o Lēsoní," pp. vi–vii, mo e "Ako'i 'o e Ngaahi Fakamatala Fakafolofolá mo e Ngaahi Fakamatala Fakahisitōlia," pp. vii–ix.)
2. Laukonga 'oku tānaki atú: 'Eta 13:1–8; Tokāteline mo e Ngaahi Fuakava 45:64–67; 90:34; pea mo e *Ngaahi Tefito'i Mo'oni 'o e Ongoongolelei* (31110 900), vahe 41.
3. Fili 'a e ngaahi fehu'i fealēlea'aki mo e ngaahi 'ekitiviti fakatupulaki ko ia 'e fakakau mai ai 'a e fānaú pea mo tokoni'i lelei kinautolu ke nau a'usia 'a e taumu'a 'o e lēsoní.
4. Akoako fakahoko 'a e me'a 'e hoko fakakemikale 'i he 'ekitiviti 'oku faka'aonga'i 'i he 'ekitiviti ke takiaki'i 'aki e tokangá. Hanga 'o 'omai 'i he 'aho 'e fai ai 'a e kalasí 'a e pauta fakatupu (baking soda), vinika, 'ū sēpuni fua, pea mo ha ongo me'a fa'o'anga 'e fe'unga kātoa ki ai 'a e 'ū me'a 'okú ke 'omaí. Kapau te ke fili ke fai 'a e 'ekitiviti ke takiaki'i 'aki e tokangá 'oku fetongitongí, 'omai ha peni vahevahe mo ha tatau 'o e pōpoaki ko 'ení ma'á e tamasi'i pe ta'ahine taki taha:

'Okut u'um a'um a'upē'a e'Ot uá. Ten etapua ki'ima 'upēki tautolu'i heta imi'o kuta utalang ofuaa ikia teiá.
5. Ngaahi nāunau 'oku fiema'ú:
 - a. Tokāteline mo e Ngaahi Fuakava ma'á e tamasi'i pe ta'ahine taki taha.
 - e. Fakatātā 5–26, Ko hono Tuli 'o e Kau Māmongá mei Mīsulí.

Fokotu'u ki he Founga Fai 'o e Lēsoní

'Ekitiviti ke Takiaki'i
'Aki e Tokangá

Fakaafe'i ha taha 'o e fānaú ke ne fai 'a e fua lotú.

Hanga 'o tuku ha ongo me'a fa'o'anga 'oku 'ikai ha me'a 'i loto he funga tēpilé. Hanga 'o 'ai ke hoko ha me'a fakakemikale 'i he taha 'o e ongo me'a fa'o'anga me'á, 'aki ha'o fakataha'i ha sēpuni pauta fakatupu mo ha sēpuni si'isi'i 'e ua 'o e vinika (kapau 'oku 'ikai ma'u 'a e ngaahi me'á ni, hanga 'o faka'aonga'i 'a e 'ekitiviti taufetongi ke takiaki'i 'aki e tokangá 'i he peesi hono hokó). Fakaafe'i ha taha 'o e fānaú ke ne feinga fai 'a e me'a tatau 'i he me'a fa'o'anga 'e tahá. Mou fakatokanga'i 'oku tatau pē 'a e me'a fakakemikale 'oku hokó. He ko e taimi ko ia 'oku fakataha'i ai 'a e pauta fakatupu mo e viniká, 'oku nau fakatou fa'u

ha me'a tatau 'i he taimi taki taha. Pea 'oku tatau ma'u pē 'a e me'a ko 'ení. Kole ange ki he fānaú ke nau fekumi ki he 'uhinga 'o e fo'i lea *tatau* (ngaahi 'uhinga 'e ala 'oatú ko e *ta'e fa'a liliu, falala'anga, falala'ia, tatau ma'u ai pē*).

Fakamatala'i ange 'oku tatau mo ta'e fa'a liliu 'a 'etau Tamai 'i Hēvaní. Pea ko e taimi ko ia 'okú ne fai ai ha tala'ofá, te tau lava 'o falala te ne fai ia. Fekau ki ha taha 'o e fānaú ke ne lau le'o lahi 'a e Tokāteline mo e Ngaahi Fuakava 82:10. Fakamatala'i ange neongo pē ko e hā 'a e ngaahi 'ahi'ahi mo e palōpalema te tau fehanganhangai mo iá, te tau lava 'o faifai pē pea ma'u 'a e ngaahi tāpuaki 'oku tala'ofa ma'i 'o kapau te tau faitotonu mo talangofua.

Ekitiviti Taufetongi
ke Takiaki'i 'Aki e
Tokangá

'Oange ki he tamasi'i pe ta'ahine taki taha ha peni vahevahe mo ha tatau 'o e pōpoakí. Fakamatala'i ange 'oku 'i he fokotu'utu'u totonu pē 'a e 'ū mata'itohi 'o e pōpoakí, ka ko e ngaahi vaha'a 'i he ngaahi fo'i leá 'oku 'ikai ke nau 'i he feitu'u totonu. Kole ange ki he fānaú ke nau vakai fakalelei ki he pōpoakí pea 'ai ha laine 'i he feitu'u 'oku totonu ke 'i ai ha vaha'a aí. Tala ange ki he fānaú ke 'oua te nau tala 'a e pōpoakí kae 'oua leva ke ma'u 'e he toko taha kotoa pē ha faingamālie ke ma'u ia.

Fekau ki ha taha 'o e fānaú ke ne lau le'o lahi 'a e pōpoaki totonú (" 'Oku tu'u-ma'u ma'u pē 'a e 'Otuá. Te ne tāpuaki'i ma'u pē kitautolu 'i he taimi 'oku tau talangofua ai kiate iá"). Kole ange ki he fānaú ke nau fekumi ki he 'uhinga 'o e fo'i lea *tatau* (ngaahi 'uhinga 'e ala 'oatú ko e *ta'e fa'a liliu, falala'anga, falala'ia, tatau ma'u ai pē*).

Fakamatala'i ange 'oku tatau mo ta'e fa'a liliu 'a 'etau Tamai 'i Hēvaní. Pea ko e taimi ko ia 'okú ne fai ai ha tala'ofá, te tau lava 'o falala te ne fai ia. Fekau ki ha taha 'o e fānaú ke ne lau le'o lahi 'a e Tokāteline mo e Ngaahi Fuakava 82:10. Fakamatala'i ange neongo pē ko e hā 'a e ngaahi 'ahi'ahi mo e palōpalema te tau fehanganhangai mo iá, te tau lava 'o faifai pē pea ma'u 'a e ngaahi tāpuaki 'oku tala'ofa ma'i 'o kapau te tau faitotonu mo talangofua.

Ngaahi Fakamatala Fakafolofolá mo e Ngaahi Fakamatala Fakahisitōliá

Fakamamafa'i ange 'a e mahu'inga ko ia ke kei hokohoko atu pē ke talangofua ki he ngaahi fekau 'a e 'Otuá 'i ho'o ako'i ki he fānaú fekau'aki mo e Selūsalema Fo'ou (Saione); fakatanga ne tofanga ai 'a e Kāingalotu 'i he Vahefonua Siakisoni 'i Misulí; pea mo e faifai pea tuli 'a e Kāingalotú mei he fonuá, 'o hangē ko hono fakamatala'i atu 'i he ngaahi fakamatala fakahisitōlia 'oku 'oatu 'i laló mo e ngaahi folofola 'oku hiki atu 'i he kongá "Teuteú". Hanga 'o faka'aliali 'a e fakatātaá 'i he taimi totonu.

Ko hono Fakahā 'a e Feitu'u ke Tu'u ai 'a Saioné pea mo Hono Fakatapui 'o e Fonuá

Na'e kikitē'i 'e he kau palōfita 'i he Tohi 'a Molomoná 'e fokotu'u ha kolo mā'oni'oni, 'a ia 'e ui ko Saione, pe Selūsalema Fo'ou 'i he konitinēniti 'o 'Ameliká, 'a ia 'e faitotonu ai 'a e toko taha kotoa pē (vakai, 'Eta 13:1–8). 'Oku fakamatala'i mai 'e he Tokāteline mo e Ngaahi Fuakavá 'a e kolo ko 'ení ko ha feitu'u ia 'o e nonga mo e malu ma'á e Kāingalotú, pea ko ha feitu'u 'e nofo'ia 'e Sīsū Kalaisi pea he 'ikai ha'u ki ai 'a e kau anga-koví (vakai, T&F 45:66–67).

'I Siulai 'o e ta'u 1831 ne ma'u 'e Siosefa Sāmita ha fakahā (T&F 57) 'e tu'u 'a e kolo 'o Saioné 'i he Vahefonua Siakisoni 'i Misulí pea 'e langa ha temipale 'i Tau'atāina 'a ia ko ha kolo 'i he Vahefonua Siakisoni (vakai, T&F 57:1–3). Na'e hanga 'e Sitenei Likitoni 'i he 'aho 2 'o 'Aokosi 'o e ta'u 1831 'o fakatapui 'a e

Vahefonua Siakisoní ki he 'Eikí ki hono fakatahai 'o e Kāingalotú, pea na'e hanga 'e Siosefa Sāmita 'o fakatapui 'a e feitu'u ke langa ai 'a e tempalé 'i Tau'atāina he 'aho hono hokó. Ko e konga 'o hono fakatapui 'o e fonuá na'e palōmesi ai 'a e kāingalotu 'o e Siasí ke tauhi 'a e ngaahi fono 'a e 'Otuá pea mo tokoni'i honau ngaahi kaungā'apí ke nau fai 'a e me'a tatau.

Ko e Kamata Nofo'i 'e he Kāingalotú 'a e Vahefonua Siakisoní

Na'e toko lahi 'a e kāingalotu 'o e Siasí ne nau fie hiki ki he Vahefonua Siakisoní ke tokoni ki hono langa 'o e kolo ko Saioné. 'I he hili hono fakahinohino'i 'e he 'Eikí, ne nau fakatau 'a e kelekele lahi taha te nau lavá ki he faama pea mo nau nofo ai (vakai, T&F 57:4–6). Na'e fiefia heni 'a e Kāingalotú ke nau ha'u ke langa 'a Saione 'i ha taimi 'o e melino. He na'e 'ikai ha kau kaiha'a pe fakapikopiko 'iate kinautolu, pea ne nau lotu fakataha foki ki he 'Otuá. Na'e pehē 'e Pa'ale P. Palati 'o fekau'aki mo e Kāingalotu 'i he Vahefonua Siakisoní 'i he taimi ko 'ení, "Na'e te'eki ai ke 'i ai ha kakai 'e fiefia ange 'i he māmaní 'o hangē ko e Kāingalotu ko 'eni 'o e Siasí" (*Autobiography of Parley P. Pratt*, p. 93).

Ka neongo ia, 'i he 'alu atu 'a e taimí na'e kamata ke talangata'a 'a e ni'ihī 'o e Kāingalotú. Pea na'e ta'e fiamālie ha ni'ihī ia 'i he 'ikai ke hiki ange 'a e Palōfita ko Siosefa Sāmitá ki Mīsulí, pea na'e kamata ke nau hanga 'o fakaanga'i ia. Na'e 'i ai ha ni'ihī ia ne nau fakakikihi pe 'ikai tokanga ki honau kau taki lakanga fakataula'eikí koe'uhí ne nau pehē te nau fai 'enautolu ha ngāue 'oku lelei ange 'i he kau tangata na'e ui 'e he 'Otuá ke taki 'a e Siasí. Na'e tuku heni 'e he Kāingalotú ke ha'u kiate kinautolu ha laumālie 'o e siokita mo e talangata'a.

Na'e fakahā ange foki ki he Kāingalotú ke nau fakatomala. Pea na'e toe fakamanatu kiate kinautolu ke nau lau 'a e Tohi 'a Molomoná mo talangofua ki he ngaahi fekau na'e foaki kiate kinautolú. Na'e fakatomala leva ha toko lahi 'o e Kāingalotú, pea nau fakapapau ke tauhi 'a e ngaahi fekau 'a e 'Otuá 'i he kaha'ú. Pea ko e taimi ko ia na'e kamata fakatomala ai 'a e Kāingalotú, na'e fakahā ange 'e he 'Eikí kia Siosefa 'oku "fiefia 'a e kau 'āngeló koe'uhí ko kinautolu" (T&F 90:34).

Ko e Fehangahangai 'a e Kāingalotú mo e Fakatanga 'i he Vahefonua Siakisoní

Neongo ne 'i ai ha melino 'i he kāingalotu 'o e Siasí 'i he Vahefonua Siakisoní, ka na'e ilifia pe 'ita ha kakai te'eki Siasí ia 'e ni'ihī 'i Mīsuli kiate kinautolu. 'I he taimi na'e kamata hiki atu ai 'a e Kāingalotú ki he Vahefonua Siakisoní, ko ha kolo tokakovi 'a e fonua 'o Tau'atāinā pea ko e fale pē 'e uofulu mo ha 'ū falekoloa 'e ni'ihī na'e 'i aí. Pea ko e toko si'i pē ne nau lava 'o laukonga pe tohi 'iate kinautolú. Ka ko e toko lahi 'o e Kāingalotu ne nau ha'u ki he Vahefonua Siakisoní ne nau lava 'o laukonga mo tohi. Pea na'e fanongoa 'e he kakai 'e ni'ihī ki he pehē 'e he Kāingalotú kuo 'osi foaki ange 'e he 'Otuá 'a e Vahefonua Siakisoní ma'anautolu. Na'e ilifia 'a e kakai ko 'ení na'a pule'i 'e he kāingalotu 'o e Siasí 'a e fonuá pea nau tuli 'a e taha kotoa pē mei ai. Na'e toe ilifia foki mo e kau tangata malanga 'i he 'ēliá, koe'uhí na'a ului honau kau mēmipa 'i honau siasí ki he Kāingalotú. Pea na'e kamata leva ke feinga 'a e kau tangata malangá ke fakatupu 'a e ilifia mo e feke'ike'i 'i he kakaí.

'I 'Epeleli 'o e ta'u 1833, na'e hanga ai 'e he ongo'i 'itá mo e meheká 'o tataki atu ha kau fakatanga 'e toko tolungeau ke nau fakataha ki Tau'atāina 'o palani ki he founga ke nau tuli ai 'a e Kāingalotú. Na'e fanongoa 'e he kau taki 'o e Siasí 'a e fakataha ko 'ení pea ne nau lotu fakamātoato ki he 'Eikí ke ne hanga 'o ta'ofi 'a e ngaahi palani hala ko 'eni 'a e kau fakatangá. Na'e tali 'enau lotú: he na'e 'ikai

lava ke felotolelei'aki 'a e kau mēmipa 'o e kau fakatangá, ko ia ai ne nau konā pea iku 'o nau fuhu. Ka neongo ia, na'e 'ikai tuku ai 'a e feinga 'a e kau fakatangá ke nau hanga 'o 'ai 'a e kāingalotu 'o e Siasí ke nau 'alu mei he Vahefonua Siakisoní.

'I Siulai 'o e ta'u 1833, ne toe fakataha mai ha ngaahi fili toko lahi 'o e Siasí 'i Tau'atāina. Ne nau fakapapau ai 'i he fakatahá te nau hanga 'o tuli 'a e Kāingalotú 'i he "melino 'o kapau te nau lava pe fakamālohi'i 'o kapau 'e pau ke nau fai pehē." Na'e hanga ai 'e he kakai ne 'i he fakatahá 'o fa'u ha kau fakatanga, pea ne nau hanga 'o faka'auha 'a e fale paaki 'o Uiliami W. Felipisi, 'a ia na'e paaki ai 'a e Tohi 'o e Ngaahi Fekau (vakai, lēsoni 22). 'I he hili mei ai ha ngaahi 'aho si'i, ne hanga 'e ha kau fakatanga to'o mahafu 'o tutu 'a e ngaahi ngoue'anga 'a e Kāingalotú pea mo faka'auha ha ni'ihi 'o honau ngaahi fale nofo'angá, hili iá pea ne nau fakamanamana ange te nau hanga 'o faka'auha mo e Kāingalotú foki. Na'e tala ange 'e ha kau taki loto-to'a 'o e Siasí 'e toko ono—'Etuete Pātilisi, Uiliami W. Felipisi, 'Aisake Mooli, Sitenei Kilipati, Sione Uitemā, mo Sione Koolili—te nau tukulolo 'o kapau 'e tuku ā hono fakamamahii 'e he kau fakatangá 'a e Kāingalotu kehé, ka na'e 'ikai tali ia 'e he kau fakatangá. Pea na'e faifai pea loto 'a e kau taki 'o e Siasí ke fakamo'oni 'i ha alepau ke nau 'alu mei he Vahefonua Siakisoní 'i he kamata'anga 'o e ta'u hono hokó 'o kapau 'e 'ikai toe fakahoha'asi kinautolu 'e he kau fakatangá.

Na'e 'ita mo ilifia 'a e Kāingalotu 'i he Vahefonua Siakisoní koe'uhí ko e fakatanga 'oku nau fehanganagai mo iá, pea ne nau pehē ke fai hano sauni. Neongo na'e te'eki ai 'ilo 'a e Palōfitá ki he me'a 'oku fehanganagai mo e Kāingalotu 'i he Vahefonua Siakisoní, ka na'a ne ma'u ha fakahā (T&F 98) 'a ia na'e fakahā ange ai 'e he 'Eikí ki he Kāingalotú ke 'oua na'a nau fekumi ki ha sauni ka ke nau fa'a kātaki mo ngāue 'i loto he lao 'o e fonuá. Na'e talangofua 'a e Kāingalotú ki he ngaahi lao 'o e fonuá pea ne nau kole ki he pule'angá ke nau ta'ofi 'a e fakatanga mei he kau fakatangá, ka na'e 'ikai tokanga 'a e kau fakatangá ia ki he laó pea mo nau toe 'ai foki ke fakamamahi ange 'enau fakatangá. Na'e 'ikai ai lava ke ma'u tokoni 'a e Kāingalotú mei he pule'angá; he na'e kau ha ni'ihi 'o e kau fakatangá ia ki he kau ngāue fakapule'anga he feitu'u ko iá. Pea neongo 'a e kaungā-me'a lelei 'a e kakai toko lahi ne nau nofo 'i he Vahefonua Siakisoní mo e Kāingalotú, ka ne nau ilifia ke malu'i 'a e Kāingalotú mei he kau fakatangá.

Ko e 'Alu 'a e Kāingalotú mei he Vahefonua Siakisoní

'I he fakaofi atu 'a e kāingalotú he 'aho 4 'o Nōvema 'o e ta'u 1833 ki he Vaitafe Piki Puluú (Big Blue River), ne kamata fetau'aki 'a e kau fakatangá mo ha kau tangata pea mo e kau talavou tokosi'i 'o e Siasí. Na'e hanga 'e ha taha 'i he kāingalotu 'o e Siasí 'a ia ko ha tangata 'oku lea kae 'ikai ava hono ngutú (ventriloquist), 'o fakailifia'i 'a e kau fakatangá 'aki ha'ane 'ai hono le'ó ke hangē ko ha Kāingalotu toko lahi 'oku teuteu ke taú. Ka na'e toko lahi ange 'a e kau fakatangá 'i he Kāingalotú 'o toko ua ki he toko taha pea toe lahi ange foki 'enau me'ataú ko e tolu ki he taha. Neongo ne 'uluaki fana mai 'a e kau fakatangá pea na'e toki malu'i pē 'e he Kāingalotú 'a kinautolu, ka na'e hanga 'e he ngaahi fili 'o e siasí 'o fakamafola atu ha talanoa 'oku hanga 'e he kāingalotu 'o e Siasí 'o 'ohofi 'a kinautolu 'oku nofo 'i he Vahefonua Siakisoní. Pea na'e tapou 'e he kau taki 'o e Siasí ki he kāingalotú ke nau 'alu mei he fonuá koe'uhí ke nau hao.

'I he lolotonga 'a e 'aho 'e ua hono hokó ne hola ai ha Kāingalotu 'oku laka hake 'i he toko 1,000 mei honau ngaahi filí 'i he lolotonga 'a e momokó. Na'e toe muimui atu ai ha kulupu na'e toko 190, pea meimei ko e kakai fefine pē mo e

fānau ia, 'i ha ngaahi maile lahi he fu'u toafa musié pea na'e lavelavea ai honau va'é 'i he'enau holá. Na'e toko lahi ha Kāingalotu ne nau kemi 'i he ve'e Vaitafe Mīsulí, nī'ihī ne nau mohe 'i ha ngaahi tēniti pea nī'ihī 'i he loto 'ata'ataá 'o takatakai 'i ha afi na'e tafu he kemí, kae lolotonga tō ha 'uha lahi. Neongo na'e faingata'a'ia 'a e Kāingalotú, ka ne nau 'ilo'i 'oku kei 'ofa pē 'a e Tamai Hēvaní 'iate kinautolu. Ne nau mamata ai 'i ha pō 'e taha ki ha fetu'u tō fakaofu ne ngangana hifo mei he langí pea ne vilo takai 'a e ngaahi maama fakaofu ko 'ení 'i ha ngaahi fōtunga fakaofu 'i he kotoa 'o e pō ko iá. Na'e pehē 'e he Kāingalotú ko ha faka'ilonga ia 'e hanga 'e he Tamai Hēvaní 'o tokanga'i kinautolu. Na'e fu'u 'ohovale 'a e kau fakatangá, 'a ia na'e lolotonga 'enau fononga atu ke toe fakatanga'i 'a e Kāingalotú, 'i he'enau mamata ki he ngangana hifo 'a e ngaahi fetu'u toó, ko ia ne nau foki ki honau 'apí. Pea na'e 'ikai te nau toe fakahoha'asi 'a e Kāingalotú 'i he 'aho 'e hongofulu.

Na'e 'ikai toe lava 'o foki 'a e Kāingalotú ki honau ngaahi 'api 'i he Vahefonua Siakisoní. Pea neongo ne nau fehanganagai mo e ngaahi fakatanga lahi, ka ne nau 'ilo'i 'o kapau te nau faitotonu mo talangofua te nau toki ma'u leva 'a e ngaahi tāpuaki ne tala'ofa angé, pea kapau he 'ikai te nau ma'u ia 'i he mo'ui ni, pea te nau toki ma'u ia 'i he maama kaha'ú. Na'e 'ikai lava 'e he Kāingalotu 'i mu'a 'o fokotu'u 'a e kolo 'o Saioné, 'a e Selūsalema Fo'ou, ka 'e toki langa ia 'i he teuteu ki he hā'ele 'anga ua mai 'a e Fakamo'ui.

Ngaahi Fehu'i ke
Alea'i mo
Faka'aonga'i

Ako 'a e ngaahi fehu'i mo e ngaahi fakamo'oni folofola ko 'ení 'i ho'o teuteu'i ho'o lēsoní. Pea ke faka'aonga'i 'a e ngaahi fehu'i ko ia 'okú ke ongo'i 'e tokoni lelei ki he fānau ke mahino kiate kinautolu 'a e folofolá pea mo faka'aonga'i 'a e ngaahi tefito'i mo'oni 'o e ongoongolelé 'i he'enau mo'ui. 'E tokoni ha'o lau mo alea'i mo e fānau 'i he kalasí 'a e folofolá koe'uhí ke nau ma'u ha 'ilo fakafo'ituitui 'oku lahi angé.

- Ko e fē 'a e kolo 'e tu'u ai 'a Saioné, 'o fakatatau mo e fakahā na'e ma'u 'e Siosefa Sāmitá? (T&F 57:1–2.) 'E langa 'i fē 'a e temipalé? (T&F 57:3.) Ko e fē 'a e taimi 'e fokotu'u ai 'a e kolo ko Saioné? (Ki mu'a pea hoko 'a e Hā'ele 'Angaua maí.) 'E anga fēfē 'ene hoko iá? (T&F 45:66–67.)
- Na'e anga fēfē 'a e talangata'a 'a e nī'ihī 'o e Kāingalotu 'i he Vahefonua Siakisoní? (T&F 101:6–7.) Ko e hā hono 'uhinga 'o e tuai ke tokangá? Ko e hā hono 'uhinga 'oku totonu ai ke tau fakavavevave ke talangofuá? 'Oku anga fēfē 'a hono hanga 'e he talangofuá 'o uesia 'a e tali ki he'etau ngaahi lotú?
- Ko e hā 'a e fa'ahinga 'ahi'ahi mo e mālohi 'oku fehanganagai mo e fānau 'i homou to'ú 'a ia 'e a'u ai ki he talangata'á? 'E anga fēfē ha'o faka'ehi'ehi mei he ngaahi 'ahi'ahi mo e malohi ko 'ení?
- Ko e hā 'a e me'a na'e fakahā ange 'e he 'Eikí ki he Kāingalotu 'i he Vahefonua Siakisoní 'i he taimi na'á ne akonaki ange ai ke 'oua te nau fai ha sāuní? (T&F 98:1–3.) Ko e hā 'a e founa na'á ne fakahā ange ke nau fai ki he fakatanga ki honau fāmilí? (T&F 98:23–24; vakai, 'ekitiviti fakatupulaki 2.) 'E anga fēfē ha'atau fakatupulaki ha fa'a kātaki mo e fakamolemole 'oku lahi angé 'i he'etau fehanganagai mo kinautolu 'oku ta'e 'ofa mai kiate kinautolú?
- Fakamatala'i ange na'e fakahā ange 'e he 'Eikí ki he Kāingalotú ke 'oua te nau ilifia ke mate ma'á e ongoongolelé (T&F 98:13–14). 'Oku 'ikai ko e sivi ia 'oku tau fehanganagai mo ia 'i he ngaahi 'aho ní ko e mate ma'á e ongoongolelé ka ke mo'ui'aki ia. 'E anga fēfē ha'atau mo'ui'aki 'a e ongoongolelé? Ko e hā 'a e founa 'oku fakahā mai ai 'e he 'Eikí ke tau mo'ui'aki? (T&F 98:11.)

- Ko e hā 'a e fa'ahinga ongo na'e ma'u 'e he 'Eikí ki he Kāingalotu 'i he Vahefonua Siakisoní, neongo 'enau talangata'á? (T&F 101:1–3, 9.) Fakamatala'i ange na'e 'ikai mo'ua ha ni'ihí 'o e Kāingalotú 'i ha ngaahi faihia lalahi ka na'e kei tuli pē kinautolu mei honau ngaahi 'apí. Ko ia ne nau ma'u pe te nau ma'u 'a e tāpuaki kotoa pē na'e tala'ofa kiate kinautolú 'i he talangofua. Ko e hā ha ngaahi tāpuaki kuó ke ma'u koe'uhí ko e talangofuá? Ko e hā ha ngaahi tāpuaki 'oku tau 'amanaki te tau ma'u 'i he maama ka hokó 'i he talangofua ki he ngaahi fekaú 'i he mo'uí ni?

Ngaahi 'Ekitiviti Fakatupulakí

Te ke lava 'o faka'aonga'i ha taha pe lahi hake 'o e ngaahi 'ekitiviti ko 'ení 'i ha fa'ahinga taimi pē lolotonga 'a e lēsoní pe ko ha fakamanatu lēsoni, fakamatala fakanounou 'o e lēsoní, pe tukupā 'o e lēsoní.

1. Tala mai ha fekau ne 'osi tuku mai pea mo ha founga ke tauhi ai iá; hili iá pea lī ha ki'i tangai si'isi'i pe me'a tatau mo ia ki ha taha 'o e fānaú. Fekau ke ne tala mai ha fekau pea mo ha founga ke tauhi ai iá, hili iá pea ne lī 'a e ki'i tangai ki ha toko taha kehe. Hokohoko atu pē kae 'oua ke ma'u 'e he toko taha kotoa pē ha faingamālie ke ne fai mai ha tali.
2. Hanga 'o fa'o 'i ha sitōkeni pe kato tupenu lahi ha ngaahi me'a 'e nima ki he hongofulu 'oku 'ilo'i 'e he fānaú, hangē ko ha ki'i me'a-va'inga si'isi'i, fo'i kī, fo'i fakama'u, fo'i fa'o, pea mo ha fo'i lole. Hanga leva 'o 'ai ha fo'i fakapona 'i he ngata'anga 'o e sitōkeni pe kató, pe ha'iha'i ha me'i tuaine ai ke tāpuni'i ma'u.

'Oange ki he fānaú ha peni vahevahe mo ha pepa, pea tuku ki he tamasi'i pe ta'ahine taki taha ke ne fāfā ki he sitōkeni pe kató pea hiki ha lisi 'o e ngaahi me'a 'okú ne pehē 'oku 'i lotó. 'I he hili hano ma'u 'e he taha kotoa pē ha faingamālie, fakaava hake 'a e sitōkeni pe kató pea faka'ali'ali ange ki he fānaú 'a e ngaahi me'a 'oku 'i lotó. Fakamahino'i ange na'e faingata'a ke 'ilo'i 'a e me'a 'oku 'i loto 'i he sitōkeni pe kató 'i he'etau sio pe fāfā pē 'i tu'a 'i a'i. 'Oku tatau pē 'eni mo e lava ke tau mamata ki ha ngāue 'a ha taha, ka 'oku 'ikai ke tau lava 'o mamata ki he ngaahi fakakaukau pe ongo 'okú ne fakatupu 'a e ngāue ko iá.

Fakamatala'i ange na'e fekau'i 'e he 'Eikí 'a e Kāingalotú 'i he Tokāteline mo e Ngaahi Fuakava 98:23–24 ke nau fehanga'angai mo honau fakatanga'i 'aki 'a e fa'a kātaki pea 'oua 'e fekumi ki ha sauni ki honau ngaahi filí. Na'e 'ikai lava 'e he Kāingalotú 'o mamata ki he ngāue 'a honau ngaahi filí, ka ko e 'Eikí pe na'á ne 'afio'i 'a e 'uhinga 'oku fai ai 'e he kau fakatangá 'a ia ne nau fai. Ko ia pē na'á ne 'ilo'i 'a e taumu'a 'o honau lotó. Pea na'e hanga 'e he Kāingalotú 'o fakamolemole'i kinautolu kae 'ikai fekumi ki ha sauni.

- Ko e hā 'a e ngaahi me'a 'oku hoko ki he kakai 'oku 'ikai ke nau fie fakamolemolé? ('Oku hanga 'e he ongo'i tāufehi'á, 'itá, mo e loto sāuní 'o tuli 'a e Laumālie 'o e 'Otuá. Pea 'e 'ikai lava ke fiefia mo'oni ha taha 'oku 'ikai te ne fie fakamolemole.)

3. Fai 'a e talanoa ko 'ení 'i ho'o lea pe 'a'au:

'I he lolotonga ha fepaki mo e kau fakatangá 'i he Vahefonua Siakisoní, na'e fana'i ai ha mēmipa 'o e Siasí ko Filipō Tipolo (Philo Dibble) 'i hona keté. Pea pehē ia 'e 'ikai toe mo'ui—ko e ngaahi lavea pehení ia 'i he ngaahi 'aho ko 'ení na'e fa'a fānoa pē 'a e totó ia 'o nau mate ai pe mate mei he hū ha mahaki kehe ki he sinó.

Na'e lolotonga hola 'eni 'a e Kāingalotú mei he Vahefonua Siakisoní, pea na'e 'ikai loto 'a e ngaahi kaungā-me'a 'o Filipō Tīpoló ke tuku ia, ka na'a ne fu'u lavea lahi ke nau lava 'o 'ave ia mo kinautolu pea toe fu'u fakatu'utāmaki foki ke ne nofo 'i heni. Ko ia ai na'e tolotolo atu hano kaungā-me'a 'e taha, ko Niuei Kenaiti, 'o fakalaka 'i he kau fakatangá ki he 'api 'o Filipō Tīpoló peá ne fai fakavavevave ha tāpuaki he lakanga fakataula'eikí kia Filipō peá ne toki 'alu.

Na'e fetaulaki 'a Niuei Kenaiti mo Filipō Tīpolo 'i he 'aho hono hokó 'i ha maile 'e hongofulu mei hono 'apí pea 'okú ne mei sai. Na'e fakahā ange 'e Filipō kia Niuei, 'i he taimi na'a ne ma'u ai 'a e tāpuakí, na'e mole atu 'a e mamahí pea na'e hanga 'e hono sinó 'o "tuku atu ha fu'u vai kona, fakataha mo e fo'i mahafú pea a'u pē ki ha kongá 'o hono soté." Na'e lava leva ke toe sai lelei 'a Filipō koe'uhí ko e tāpuaki 'o e lakanga fakataula'eikí. Pea na'a ne kolosi 'i he toafá ki 'lutā pea na'a ne hoko ai ko ha mēmipa faitotonu 'o e Siasí 'i he kotoa 'o 'ene mo'uí. (Vakai, Dean Hughes mo Tom Hughes, *Great Stories from Mormon History* [Salt Lake City: Deseret Book Co., 1994], pp. 35–37; vakai foki, Parley P. Pratt, *Autobiography of Parley P. Pratt* [Salt Lake City: Deseret Book Co., 1975], pp. 99–100; mo e *History of the Church*, 1:431.)

4. Tokoni'i 'a e fānaú ke nau ako ma'uloto 'a e Tokāteline mo e Ngaahi Fuakava 82:10, pea fakamamafa'i kiate kinautolu 'e tāpuakí'i kitautolu 'e he 'Eikí 'i he taimi 'oku tau tauhi ai 'a e ngaahi fekau.
5. Tokoni'i 'a e fānaú ke nau ako ma'uloto pe fakamanatu 'a e tefito 'o e tui hono tolú. Pea fakamanatu ki he fānaú 'oku mahu'inga 'a e talangofua ki he ngaahi fekau ki hotau fakamo'uí.
6. Hiva'i pe lau 'a e fakalea 'o e "Tauhi 'a e Ngaahi Fekau" (*Tohi Hiva 'a e Fānaú*, p. 146) pe " 'Oku ou Fie Mo'uí'aki 'a e Ongoongolelei" (*Tohi Hiva 'a e Fānaú*, p. 148).

Faka'osí

Fakamo'oní	Fakatukupaa'i 'a e fānaú ke nau talangofua ki he ngaahi fekau 'a e 'Otuá. Pea fakamo'oní'i ange neongo te tau fehanganagai kotoa pē mo e ngaahi palōpalema pea mo e 'ahi'ahi, ka 'o kapau te tau talangofua mo kātaki ki he ngata'angá, te tau toki ma'u 'a e ngaahi tāpuaki kotoa pē ne tala'ofa maí.
Laukonga 'oku Fokotu'u Atu ke Fai mei 'Apí	Fokotu'u ange ki he fānaú ke nau ako pea mahalo te nau lava 'o ako ma'uloto 'a e Tokāteline mo e Ngaahi Fuakava 82:10 'i 'api ke hoko ia ko ha fakamanatu 'o e lēsoni ko 'ení.
Me'a 'oku Fokotu'u Atu ke Vahevahe mo e Fāmilí	Poupou'i 'a e fānaú ke nau vahevahe mo honau fāmilí ha kongá pau 'i he lēsoní, hangē ko ha fo'i talanoa, fehu'i, pe 'ekitiviti 'i he lēsoní, pe ko hono lau mo honau fāmilí 'a e "Laukonga 'oku Fokotu'u Atu ke Fai mei 'Apí". Fakaafe'i ha taha 'o e fānaú ke ne fai 'a e lotu tukú.

Ko Laka 'a e 'Apitanga 'o Saioné ki Mīsulí

Lēsoni
28

Taumu'á

Ke tokoni'i 'a e fānaú ke mahino kiate kinautolu 'e lava 'e he ngaahi 'ahi'ahí mo e sivi 'o fakamālohia kinautolu 'o kapau te tau faitotonu mo talangofua.

Teuteú

1. Ako 'i he fa'a lotu 'a e Tokāteline mo e Ngaahi Fuakava 103:1–6, 27–36; fakamatala fakahisitōlia 'oku 'oatu 'i he lēsoni ko 'ení; pea mo e Tokāteline mo e Ngaahi Fuakava 105:1–13, 18–23. Hili iá peá ke ako 'a e lēsoní mo ke fili pe 'e anga fēfē ho'o ako'i ki he fānaú 'a e ngaahi fakamatala fakafolofolá mo e ngaahi fakamatala fakahisitōliá. (Vakai, "Teuteu'i ho'o Lēsoni," pp. vi–vii, pea mo e "Ngaahi Fakamatala Fakafolofolá mo e Ngaahi Fakamatala Fakahisitōliá," pp. vii–ix.)
 2. Laukonga 'oku tānaki atú: 'Ēpalahame 3:24–26 pea mo e Tokāteline mo e Ngaahi Fuakava 103 mo e 105.
 3. Fili 'a e ngaahi fehu'i fealēlea'aki mo e ngaahi 'ekitiviti fakatupulaki ko ia 'e fakakau mai ai 'a e fānaú pea mo tokoni'i lelei kinautolu ke nau a'usia 'a e taumu'a 'o e lēsoní.
 4. Ngaahi nāunau 'oku fiema'ú:
 - a. Tokāteline mo e Ngaahi Fuakava ma'á e tamasi'i pe ta'ahine taki taha.
 - e. Mata'itofe Mahu'inga.
 - f. La'i pepa mo ha peni vahevahe ma'á e tamasi'i pe ta'ahine taki taha.
 - h. Fakatātā 5–27, Ko Hono Malu'i 'e he 'Eiki 'a e 'Apitanga 'o Saioné (62033).
-

Fokotu'u ki he Founga Fai 'o e Lēsoní

Ekitiviti ke Takiaki'i
'Aki e Tokangá

Fakaafe'i ha taha 'o e fānaú ke ne fai 'a e fua lotú.

Tala ange ki he fānaú te ke hanga 'o 'oange kiate kinautolu ha ki'i sivi. 'Oange ki he tamasi'i pe ta'ahine taki taha ha la'i pepa mo ha peni vahevahe pea fekau ke nau hanga 'o hiki 'a e 'ū mata'ifika mei he 1 ki he 7 'i he tafa'aki 'e taha 'o e la'i pepá. Kole ange leva ke nau fili pe 'oku mo'oni pe hala 'a e fakamatala ko 'eni te ke lau angé pea nau tohi'i 'a e *T* ki he tali tonú pe *H* ki he tali halá 'i he tafa'aki hono fo'i fika taki taha. Hili iá peá ke hanga leva 'o lau 'a e ngaahi fakamatala ko 'ení:

1. Na'e mamata 'a Siosefa Sāmita ki he Tamai Hēvaní pea mo Sisū Kalaisi. (T)
2. Na'e fetalanoa'aki 'a e 'āngelo ko Moloná pea mo Siosefa. (T)
3. Na'e liliu 'e Siosefa 'a e Tohi 'a Molomoná mei ha 'ū peleti palasa. (H; ko e 'ū peleti koula.)
4. Na'e fepapitaiso'aki 'a Siosefa Sāmita mo 'Ōliva Kautele 'i he hili 'ena ma'u 'a e Lakanga Taula'eiki Faka-'Ēloné. (T)
5. Na'e foaki 'a e Lakanga Taula'eiki Faka-Melekisētekí kia Siosefa mo 'Ōliva 'e 'Ēpalahame, 'Aisake, mo Sēkope. (H; na'e foaki 'a e Lakanga Taula'eiki Faka-Melekisētekí 'e Pita, Sēmisi, mo Sione.)

6. Na'e fokotu'u 'a e Siasi 'o Sīsū Kalaisi 'o e Kau Mā'oni'oni 'i he Ngaahi 'Aho Kimui Ní 'i he 'aho 6 'o 'Epeleli 1830. (T)

7. Na'e ui 'a Siosefa Sāmita 'e he 'Otuá ke ne hoko ko ha palōfita. (T)

Mou alea'i nounou 'a e ngaahi talí. Pea kapau 'oku 'i ai ha ngaahi tali hala 'a e fānaú pea fekau ke nau fakatonutonu kinautolu.

Alea'i mo e fānaú 'a e ngaahi sivi 'oku nau fai 'i he akó.

- Ko e hā hono 'uhinga 'oku fai ai 'e he kau faiakó 'a e fanga ki'i sivi? (Ke vakai pe 'oku tau ako ha ngaahi fakamatala lelei pe ako ki he founa ne nau fai ai 'a e ngaahi me'a pau, pea mo tokoni'i kitautolu ke tau 'ilo'i pe kuo tau 'osi ako ha me'a.)
- Ko e hā 'a e fanga ki'i sivi kehe 'oku tau fai 'i he mo'uí?

Fakamatala'i ange ko e taha 'o e ngaahi 'uhinga 'oku 'omai ai kitautolu ki he māmaní ke sivi'i 'etau tui kia Sīsū Kalaisí. 'Oku tau 'i heni ke fakapapau'i te tau mo'ui 'i he founa 'oku finangalo 'a e Tamai Hēvaní mo Sīsū Kalaisi ke tau mo'ui aí (vakai, 'Ēpalahame 3:24–25), neongo 'a e ngaahi 'ahi'ahi mo e faingata'a 'oku tau fehanganagai mo iá. 'Oku 'i ai 'a e taimi 'e ni'ihi 'oku 'ikai ke tau mo'ui 'i he founa 'oku finangalo ki ai 'a e Tamai Hēvaní mo Sīsúú, ka te tau lava 'o fakatomala mo liliu ke fai 'a ia 'oku totonú. Tala ange ki he fānaú te nau ako 'i he lēsoni ko 'ení fekau'aki mo e 'Apitanga 'o Saioné, 'a ia ko ha me'a na'e hoko 'o ne sivi'i 'a e tui e ni'ihi 'o e kau fuofua kāingalotu 'o e Siasí.

Ngaahi Fakamatala
Fakafolofolá mo e
Ngaahi Fakamatala
Fakahisitōliá

Ako'i ki he fānaú fekau'aki mo e ngaahi me'a na'e a'usia 'e he Kāingalotú 'i he 'Apitanga 'o Saioné, 'o hangē ko hono fakamatala'i atu 'i he fakamatala fakahisitōlia ko 'ení pea mo e Tokāteline mo e Ngaahi Fuakava 103 mo e 105. Pea ke faka'ali'ali 'a e ngaahi fakatātaá 'i hano taimi totonu.

'I he fa'ahita'ú momoko 'o e ta'u 1833–34, na'e fakatanga'i mo tuli ai 'e he kau fakatangá 'a e Kāingalotu 'i he Vahefonua Siakisoni 'i Mīsulí mei honau 'apí. Na'e 'ikai ke 'i ai ha fu'u me'akai lahi 'a e Kāingalotú pe ko ha me'a ke nau māfana ai 'i he taimi momokó. Ka na'e palōmesi ange 'a Kōvana Taniela Takilini 'o Mīsulí, te ne tokoni'i 'a e Kāingalotú ke toe ma'u mai honau kekelelé mo honau ngaahi 'apí 'o kapau te nau fokotu'u ha ki'i falukunga kakai tangata ke nau malu'i kinautolu mei he kau fakatangá. Ko ia ai na'e 'ave 'e he kau taki 'o e Siasí 'i Mīsulí 'a Pa'ale P. Palati mo Laimani Uati ki Ketilani ke kumi tokoni mo ma'u fakahinohino mei he Palōfita ko Siosefa Sāmitá. Na'e ma'u ai heni 'e he Palōfitá ha fakahā (T&F 103) 'o fakahinohino'i ia ke ne fokotu'u ha falukunga kakai tangata ke nau laka ki Mīsuli 'o tokoni'i 'a e Kāingalotu aí. Pea kuo pau ke 'alu 'a e kulupu ko 'ení, 'a ia 'e ui ko e 'Apitanga 'o Saioné, 'o 'ave 'a e me'akai, vala, mo e pa'anga ki he Kāingalotu 'i Mīsulí pea tokoni'i kinautolu ke toe ma'u mai honau ngaahi 'apí mo honau kekelelé.

Na'e finangalo 'a e 'Eikí ke 'i ai 'a e kau tangata 'e toko nimangeau 'i he 'Apitanga 'o Saioné, ka 'o kapau he 'ikai lava 'e he kau taki 'o e Siasí 'o tānaki ha kau tangata 'e toko nimangeau pea kumi pe ha toko teau (vakai, T&F 103:30–34). Neongo na'e ha'u māmālie 'a e kau tangatá, ka 'i he taimi na'e a'u ai 'a e 'apitangá ki Mīsulí ko e toko uangeau tupu pē ne 'i aí, pea ko e toko taha ta'u si'isi'i taha aí na'e ta'u hongofulu mā ono pea motu'a tahá na'e ta'u fitungofulu mā hiva. Na'e toko lahi foki mo e kakai fefine mo e fānau ne nau fononga fakataha mo e 'apitangá. Pea na'e 'omi 'e he kau mēmipa 'i he 'apitangá ha 'ū salioté 'e uofulu mā nima, ka na'e fonu 'a e 'ū salioté ia 'i he ngaahi 'ū me'a ke

tokoni ki he Kāingalotu 'i Mīsulí, ko ia na'e pau ke lue lalo 'a e kau tangatá ni 'i he meimei hono kotoa 'o e fononga ki Mīsulí.

Ki mu'a pea kamata 'a e fononga 'a e 'Apitanga 'o Saioné, na'e fokotu'u 'e he Palōfitá 'a kinautolu ki he ngaahi kaungā-fononga pea fili mo ha taki 'i he kaungā-fononga taki taha, pea mo fokotu'u ha ngaahi tu'utu'uni ke nau muimui ki ai. 'I he 'aho 5 'o Mē 'o e ta'u 1834, ne kamata fononga atu 'a e 'Apitanga 'o Saioné 'i he fononga maile 'e taha afe mei Ketilani 'i 'Ohaioó ki Mīsuli. Ne nau lotu 'i he pongipongi mo e efiafi kotoa pē pea fakataha 'i he 'aho Sāpaté ke ma'u 'a e sākalamēnití mo fanongo ki ha ngaahi malanga. Pea ne nau fai ha ngaahi ako tau mo e ako laka ke mateuteu ki he ngaahi 'ohofi 'a e kau fakatangá. Na'e pehē 'e he Palōfita ko Siosefá fekau'aki mo 'enau fonongá: "Na'e 'iate kinautolu 'a e 'Otuá, pea mu'omu'a 'iate kinautolu 'a e kau 'āngeló, pea na'e ta'e ue'ia 'a e tui 'a 'emau fanga ki'i kulupu tokosíí. Pea ne nau 'ilo'i ko e kau 'āngeló 'a homau takauá he ne mau mamata kiate kinautolu foki" (*History of the Church*, 2:73; vakai foki, T&F 103:20).

Na'e fu'u faingata'a 'aupito 'a e laka lōloa ko 'ení, pea na'e a'usia 'e he kau tangatá ni 'a e ngaahi 'ahi'ahi lahi. He na'e vevela mo 'a'afu 'a e 'eá pea na'e fu'u tokakovi 'aupito 'a e halá. Pea na'e kamata leva ke lavelavea mo fā pea mo fa'a toto 'a e va'e 'o e kau tangatá ni. Na'e faingata'a foki ki he kau tangatá ni ke ma'u ha me'akai lelei mo e vai fe'unga pea na'e pau ai ke nau kai 'a e ngaahi me'akai kuo 'osi koví pea taimi 'e ni'ihi na'e pau ke nau sivi 'enau vaí ke to'o 'a e fanga ki'i 'inisēkité ki mu'a ia pea nau inu iá. Na'e tupu mei he ngaahi faingata'a lahi 'a e kē mo e feke'ike'i 'i he ni'ihi 'o e kau tangatá ni. Pea na'e hanga 'e ha ni'ihi ia 'o tukuaki'i 'a Siosefa Sāmita ki he ngaahi faingata'á.

'I ha efiafi 'e taha na'e fakakikihi ai 'a Silivesitā Sāmita ('a ia na'e 'ikai kāinga mo e Palōfitá) pea mo ha ni'ihi 'o e kau tangatá. Ne nau kole ange ai ki he Palōfitá ke ne hanga 'o fakalelei'i 'a e fakakikihi. Ka koe'uhí ko e fu'u fakafetau 'a Silivesitā Sāmita mo e ni'ihi 'o e kau tangatá ni, ne fakahā ange ai 'e he Palōfitá, te nau fehangahangai mo e ngaahi palōpalema lahi ki mu'a pea nau toki mavahe mei he feitu'u 'oku nau lolotonga 'apitanga aí. Pea 'i he pongipongi hono hokó na'e ma'u 'e ha mahaki 'a e meimei hoosi kotoa 'i he 'apitangá. Na'e tala ange ai 'e he Palōfitá 'e toe sai 'enau fanga hōsí 'o kapau te nau fakatomala mo fakavaivai'i kinautolu 'i he 'ao 'o e 'Eikí. Na'e fakatomala leva 'a e kau tangatá ni, pea 'i he a'u ki he efiáfí, na'e sai 'a e fanga hōsí tuku kehe pē 'a e hoosi 'a Silivesitā Sāmitá pea na'e mate ia.

'I he taimi na'e a'u ai 'a e 'Apitanga 'o Saioné ki Mīsulí, ne fekau atu 'e Siosefa Sāmita 'a Pa'ale P. Palati mo 'Oasoni Haiti ki he loto koló ke na talanoa mo Kōvana Takilini. Na'á na fakahā kia Siosefa 'i he taimi ne na foki mai aí kuo liliu 'a e fakakaukau ia 'a e kōvaná pea 'oku 'ikai te ne fie tokoni ki he Kāingalotú ke toe ma'u honau ngaahi 'apí mo honau kekelé. Na'e fokotu'u ange 'e he kōvaná ke lí'aki 'e he Kāingalotú 'enau koloa kotoa pē 'i Mīsulí pea nau kumi ha feitu'u 'e taha ke nofo ai. Ka neongo 'a e ongoongo ta'e fakalotolahi ko 'ení, na'e kei hokohoko atu pē 'a e laka 'a e 'Apitanga 'o Saioné ki he Vahefonua Siakisoní.

'I he taimi na'e laka atu ai 'a e 'Apitanga 'o Saioné, na'e ha'u 'a e kau fakatanga 'o Mīsulí 'o fakaasiasi mo fakahoha'asi kinautolu. Na'e fakapapau foki 'e ha taha 'o e kau taki 'o e kau fakatangá ko Sēmisi Kemipale 'e hanga " 'e he fanga 'ikalé mo e kakai anga-koví 'o keina hoku kakanó 'o kapau he 'ikai ke u fakalavea'i pe tāmata'i 'a Siō Sāmita mo 'ene kau taú . . . ki mu'a pea 'osi ha 'aho 'e ua." Na'e feinga 'a Kemipale mo hono ngaahi kaungā-me'á ke nau kolosi 'i he Vaitafe

Mīsulí, ka na'e ngoto honau vaká 'i he loto vaitafé pea na'e mate ai 'a Sēmisi Kemipale mo e kau tangata kehe 'e toko ono. Na'e tētē atu 'a e sino 'o Kemipalé 'i he vaitafé, pea na'e hanga 'e he fanga 'īkalé, fanga manupuná mo e fanga monumanu kehé 'o keina hono sinó ki mu'a pea toki ma'u ia. (Vakai, *History of the Church*, 2:99–100.)

'I ha pō 'e taha ne mālōlō ai 'a e 'Apitanga 'o Saioné 'i he ve'e Vaitafe Taumāta'ú. Pea na'e ha'u ai ha kau fakatanga kuo 'osi fakamahafu 'e toko nima ki he loto 'apitangá 'o nau fakamanamana'i kinautolu, mo fakatokanga mai 'e hanga 'e he kau fakatangá 'o 'ohofi kinautolu. Na'e fiema'u ai 'e ha kau mēmipa 'e ni'ihī 'o e 'Apitanga 'o Saioné ke nau fepaki mo e kau fakatangá, ka na'e tala ange 'e Siosefa Sāmita ke nau falala ki he maluí 'a e 'Eikí. Na'e taimi si'i pē kuo tō ha fu'u matangi mālohi pea na'e tō 'a e 'uha mo e 'uha-maka pea ngalulu mo e kekelelé. Pea ne toutou tapa 'a e 'uhilá mo 'u'ulu foki 'a e maná. Na'e hanga 'e he matangi 'o fakangaunuunu 'a e mahafu tau 'a e kau fakatangá, fakailifia'i 'enau fanga hōsī 'o nau hola, 'ai ha ngaahi fo'i ava 'i honau ngaahi tataá, pea a'u pē ki hono fesii 'enau me'afaná. Pea na'e toe hanga 'e he 'uhá 'o 'ohake 'a e mā'olunga 'o e vaitafé pea 'ikai lava ai 'e he kau fakatangá ke kolosi 'o 'ohofi 'a e kau tangata 'i he 'Apitanga 'o Saioné.

Na'e hanga 'e Siosefa Sāmita 'o fai ha fakatokanga fakapalōfita ki he 'Apitanga 'o Saioné 'i he kongá ki mu'a 'o Ma'así. Na'á ne tala ange ki he kakai 'i he 'apitangá 'e hoko ha tautea (ko ha faingata'a pe puke lahi) 'o kapau te nau kē mo lāunga pea 'ikai tauhi 'a e ngaahi fekau 'a e 'Eikí. Na'e toe kikite'i foki 'e he Palōfita 'e mate ha ni'ihī 'o e kakai 'i he tauteá. Ka na'á ne toe tala ange 'e 'ikai hoko 'a e tauteá 'o kapau 'e fakavaivai'i 'e he kakai 'a kinautolu mo fakatomala.

'I he hili ha uike 'e tolu mei he kikite ko 'ení na'e tō ha mahaki fakalilifu ko e kolela 'i he 'apitangá. Na'e puke 'a e kakai kotoa pē 'i he mahaki ko 'ení 'a kinautolu ne talangofuá 'o a'u pē kiate kinautolu na'e fa'a kē mo hanú. Na'e a'u pē ki he puke 'a e Palōfita ko Siosefa pea mo hono ta'okete ko Hailamé pea na'á ne pehē te na mate 'i he'ena fu'u puke lahi, pea na'á na fa'a toutou feinga ke lotu ki ha tokoni. Na'e faka'ohovale pē 'a e puna ki 'olunga 'a Hailame mo ne pehē, " 'E Siosefa, ta foki ki hota fāmilí. He na'á ku ma'u ha vīsone mahinongofua, 'a ia ne u mamata ai ki he'eta fine'eikí 'okú ne tū'ulutui 'i ha lalo 'āpele; pea 'okú ne lolotonga tangi ki he 'Otuá ke ne hanga 'o fakamo'ui kitaua. . . . Pea na'e fakamo'oni'i mai 'e he Laumālié, 'e tali 'ene lotú pea mo 'eta lotú" (quoted in Lucy Mack Smith, *History of Joseph Smith*, p. 229).

'I he hili ha 'aho 'e valu mei he tō 'a e mahakí 'i he loto 'apitangá, na'e fakataha 'a Siosefa mo e ngaahi kulupu toko lahi peá ne fakahā ange 'e vave 'ene mole 'a e kolelá 'o kapau te nau fakavaivai'i kinautolu 'i he 'ao 'o e 'Eikí pea fuakava ke tauhi 'ene ngaahi fekau. Na'e hanga hake ai 'a e kau tangatá ni 'o hiki honau nimá mo fuakava ki he 'Eikí, pea na'e 'ikai toe 'i ai ha taha 'e puke. Na'e fe'unga mo e kakai 'e toko onongofulu mā valu ne puke 'i he 'Apitanga 'o Saioné, pea na'e mālōlō ai ha kakai 'e toko hongofulu mā fā.

Na'e ma'u 'e Siosefa Sāmita ha fakahā (T&F 105) mei he 'Eikí 'i he faka'osinga 'o Sune 'o e ta'u 1834 'a ia na'e fekau'i ai ke 'oua na'a tau'i 'e he 'Apitanga 'o Saioné 'a e kau fakatanga 'i Mīsulí. Na'e foki leva ha ni'ihī 'o kinautolu 'i he 'Apitanga 'o Saioné ki he mala'e 'o e ngāue fakafaifekau 'a ia ne nau ngāue aí kae nofo pē ha ni'ihī ia 'i Mīsuli, ka na'e foki ha toko lahi 'o kinautolu ki honau 'apí mo e fāmilí. Pea neongo ne 'ikai tokoni 'a e 'Apitanga 'o Saioné ki he Kāingalotu 'i Mīsulí ke fakafoki mai honau 'apí mo honau kekelelé mei he kau fakatangá, ka na'e hoko

ia ko ha taumu'a mahu'inga 'i hono sivi'i 'enau tu'i. He na'e pau ke nau ako ke muimui ki he Palōfita ko Siosefa Sāmitá 'o 'ikai ha toe lāunga pea mo ikuna'i 'a e ngaahi faingata'a 'oku nau fehanga'angai mo iá. Pea na'e hoko 'a e kau tangata ko ia ne nau lava'i 'a e sivi ko 'eni ko ha kau taki mālohi 'o e Siasí: pea ko e toko lahi 'o e kau fuofua mēmipa 'o e Kōlomu 'o e Kau 'Aposetolo 'e Toko Hongofulu Mā Uá pea mo e Kōlomu 'Uluaki 'o e Kau Fitungofulu ne fili ia mei he kulupu ko 'eni.

Ngaahi Fehu'i ke
Alea'i mo
Faka'aonga'i

Ako 'a e ngaahi fehu'i mo e ngaahi fakamo'oni folofola ko 'eni 'i ho'o teuteu'i ho'o lēsoni. Peá ke faka'aonga'i 'a e ngaahi fehu'i ko ia 'okú ke ongo'i 'e tokoni lelei ki he fānaú ke mahino kiate kinautolu 'a e folofolá pea mo faka'aonga'i 'a e ngaahi tefito'i mo'oni 'o e ongoongolelei 'i he'enau mo'u'i. 'E tokoni foki ha'o lau mo alea'i mo e fānaú 'i he kalasí 'a e folofolá koe'uhí ke nau ma'u ha 'ilo fakafo'ituitui 'oku lahi angé.

- Ko e hā hono 'uhinga ne fokotu'u ai 'e Siosefa Sāmita 'a e 'Apitanga 'o Saioné? (T&F 103:1.) Ko e hā 'a e me'a na'e fuofua fokotu'u ke fai 'e he kulupu ko 'eni? Ko e kau tangata 'e toko fiha na'e fiema'u 'e he 'Eikí ke kau ki he 'Apitanga 'o Saioné? (T&F 103:30.) Ko e hā hono 'uhinga na'á ne finangalo ai pē ke toko teau 'a e toko lahi? (Na'á ne 'ilo'i 'e 'ikai fie tokoni kotoa 'a e kau tangata na'e kole ke nau tokoni; T&F 103:31–34.)
- Ko e hā ha ni'ihi 'o e ngaahi sivi na'e fehanga'angai mo e 'Apitanga 'o Saioné? (Vakai, 'ekitiviti fakatupulaki 1.) Ko e hā 'a e me'a ne nau fai ke hoko ai 'a e ngaahi palōpalema ko 'eni kiate kinautolú? 'E anga fēfē ha'atau fa'a 'ai ke hoko ha ngaahi palōpalema kiate kinautolú? Ko e hā hono 'uhinga ne hoko ai 'a e ngaahi 'ahi'ahi kiate kinautolu ne talangofuá 'o a'u ai pē kiate kinautolu ne nau fa'a kē mo lāungá? Ko e hā hono 'uhinga 'oku tau fehanga'angai ai mo e ngaahi 'ahi'ahi mo e palōpalemá neongo 'oku tau talangofuá? ('E lava ke kau atu ki he ngaahi talí 'a e tokoni'i kinautolu ke tau ako mo tupulaki; ke sivi'i kinautolu; koe'uhí ko e ngaahi me'a 'oku hoko fakatu'upakeé; koe'uhí 'oku ma'u 'e he kakai kehé 'a e tau'atāina ke filí pea te nau lava ke fai 'a e ngaahi fili hala 'a ia te ne uesia 'a kinautolu.)
- Na'e anga fēfē hono 'ilo'i 'e he kau mēmipa 'o e 'Apitanga 'o Saioné 'oku tokanga'i kinautolu 'e he 'Eikí? 'Oku anga fēfē ha'atau lava 'o 'ilo'i 'oku tokanga'i kinautolu 'e he 'Eikí? Te tau lava fēfē ke fekumi ki he tokoni 'a e 'Eikí 'i he'etau mo'u'i?
- Ko e hā hono 'uhinga na'e 'ikai lava ai ke a'usia 'e he 'Apitanga 'o Saioné 'a e me'a ne nau taumu'a ki a'i, 'a ia ko hono fakafoki mai 'a e 'api mo e kelekele 'o e Kāingalotu 'i Mīsulí? (T&F 105:1–6.) Ko e hā 'a e me'a na'e fiema'u 'e he Kāingalotú ke nau fai ki mu'a pea nau lava ke fokotu'u 'a Saione 'i Mīsulí? (T&F 105:9–11.) Fakamahino'i ange 'e toki fokotu'u 'a Saione 'i Mīsuli 'i he kaha'ú pea 'e hoko ia 'i ha ki'i taimi nounou pē mei he hoko 'a e hā'ele 'angaua mai 'a e Fakamo'u'i.
- Ko e hā hono 'uhinga ne tuku ai 'e he 'Eikí ke fehanga'angai 'a e kau tangata ko 'eni 'i he 'Apitanga 'o Saioné mo e ngaahi me'a ne nau a'usiá, kae hili iá na'á ne toe fekau ki mui ai ke 'oua te nau tau'i 'a e kau fakatangá 'o hangē ko 'enau palani? (T&F 105:19.) Ko e hā hono 'uhinga 'o e " 'ahi'ahi 'o 'enau tu'i"? Fakamahino'i ange ko e toko lahi 'o e kau tangata 'i he 'Apitanga 'o Saioné ne nau hanga 'o fakamahino'i heni te nau lava 'o nofo faitotonu. He na'e 'ikai ke nau lāunga, kē, pe 'ita. Pea na'e toe malohia ange 'enau tu'i pea ne nau ako fekau'aki mo e takimu'á 'i he'enau fakafanongo mo mamata ki he Palōfitá.

- 'Oku anga fēfē hono sivi'i ho'o tui ki he Tamai Hēvaní mo Sisū Kalaisí? Ko e hā 'a e ngaahi 'ahi'ahi'i 'o ho'o tuí 'a ia kuó ke a'usiá? 'Oku anga fēfē hono hanga 'e he ngaahi 'ahi'ahi ko 'ení 'o toe fakamālohia koé?
- Fekau ki ha taha 'o e fānaú ke ne lau le'o lahi 'a e Tokāteline mo e Ngaahi Fuakava 105:23. Ko e hā 'a e ngaahi 'ulungāanga na'e kole ange 'e he 'Eikí ke ma'u 'e he Kāingalotú? 'Oku anga fēfē hono hanga 'e he faitotonú, fa'a lotú, mo e anga-vaivaí 'o fakamālohia 'a kitautolu pea mo tokoni'i kitautolu 'i he lolotonga 'o e 'ahi'ahi 'a 'etau tuí? (Vakai, 'ekitiviti fakatupulaki 4.)

Ngaahi 'Ekitiviti Fakatupulaki

Te ke lava 'o faka'aonga'i ha taha pe lahi hake 'o e ngaahi 'ekitiviti ko 'ení 'i ha fa'ahinga taimi pē lolotonga 'a e lēsoní pe ko ha fakamanatu lēsoni, fakamatala fakanounou 'o e lēsoní, pe tukupā 'o e lēsoní.

1. 'Omai ha ki'i kongokonga papa tungotunga pea mo ha la'i sanipepa (pe 'omai ha fo'i maka māsila pe momomomo iiki pea mo ha fo'i maka molemole, pea ke fakafe'unga leva 'a e 'ekitiviti ki he me'a 'okú ke 'omai).

- Ko e hā 'a e ngaahi palōpalema ne fehanga'angai mo e ni'ihi 'o kinautolu 'i he 'Apitanga 'o Saioné? ('E lava 'o kau atu ki he ngaahi talí 'a e puke, fakatanga 'a e ngaahi filí, kē, 'ite'ita, me'akai kuo 'osi hono 'aonga, vai 'oku 'ikai lelei, pea mo lavelavea honau va'é.)

Hanga 'o paasi takai holo 'a e la'i papa tungotungá pea tuku ke nau ala ki ai 'i he'enau tala atu ko ia 'a e ngaahi palōpalemá. Hanga leva 'o fakafehoanaki 'a e la'i papa tungotungá ki he fānaú 'a e 'Otuá ki mu'a ia pea sivi'i kinautolu 'aki 'a e ngaahi 'ahi'ahi mo e palōpalemá.

- Te ke fie faka'aonga'i nai ha me'a (hangē ko ha sēpuni pe peni vahevahe) na'e ngaohi mei he kongá papa ko 'ení? Ko e hā hono 'uhingá?
- Ko e hā 'a e ni'ihi 'o e ngaahi sivi 'oku tau fehanga'angai mo ia 'i he mo'ui?

Hanga 'o hiki 'a e tali 'a e fānaú 'i he palakipoé.

- 'E anga fēfē ha'atau lava 'o ikuna'i 'a e ngaahi sivi ko 'ení?

Hanga 'o sanipepa'i ha kongá 'o e la'i papá kae 'oua leva ke molemole ia 'i ho'omou alea'i ko ia 'a e ngaahi sivi 'oku tau fehanga'angai mo iá pea mo e founa ke tau lava ai 'o fetaulaki mo kinautolú. Hanga leva 'o fakafehoanaki 'a e me'a ni ki hono fakalelei'i 'o 'etau palōpalemá mo ikuna'i kinautolú. Pea 'i he'etau ikuna'i 'etau ngaahi palōpalemá, 'oku "fakatokalelei'i" leva 'etau ngaahi ta'e haohaoá pea 'oku tau hoko ko ha kakai lelei ange mo 'aonga ange ki he Tamai Hēvaní mo Sisū Kalaisi.

Toe hanga 'o tufa takai 'a e kongá papá koe'uhí ke lava 'e he fānaú 'o ongo'i 'a e faikehekehe 'i he kongá papa tungotungá mo e kongá papa molemolé.

2. Hanga 'o tā ha fo'i siakale lalahi 'e ua 'i he palakipoé pea fakahingoa 'a e taha ko e *Mo'ui 'i he Maama Fakalaumālié* pea fakahingoa 'a e taha ko e *Mo'ui 'i he Māmaní*. Lau fakataha mo e fānaú 'a e 'Ēpalahame 3:24–26 pea fakamatala'i ange 'a e 'uluaki tu'unga ne tau 'i ai 'i he maama fakalaumālié.

- 'Oku anga fēfē 'etau 'ilo'i ne tau ikuna'i 'a e sivi 'i ai? ('Oku tau ma'u hotau 'uluaki tu'ungá—'a ia ko hono fanau'i mai ki he māmaní.)

Fakamatala'i ange ko hotau tu'unga hono uá 'a 'etau mo'ui 'i he māmaní.

- Ko e hā 'a e me'a kuo pau ke tau fai ke tau ikuna'i ai 'etau sivi 'i hení pea mo e " 'ahi'ahi [te tau] fai 'a e ngaahi me'a kotoa pē 'e fekau 'e he 'Eiki ko [hotau] 'Otuá kiate [kitautolú]"?

Tokoni'i 'a e fānaú ke nau 'ai ha lisi 'i he palakipoé 'o e ngaahi me'a kuo kole ange 'e he 'Otuá ke nau faí (hangē ko e totongi vahehongofulú, 'alu ki he lotú, pea mo fe'ofa'akí). Fekau ki he tamasi'i pe ta'ahine taki taha ke ne hanga 'o fili ha me'a 'e taha pe ua ke ngāue ki ai 'i he lolotonga 'a e uiké pea hiki kinautolu 'i mui 'i he'enua la'i pepa sivi mei he 'ekitiviti ke takiaki'i 'aki e tokangá.

Tokoni'i 'a e fānaú ke mahino kiate kinautolu 'e sivi'i kitautolu 'i he kotoa 'o 'etau mo'uí—pea he 'ikai ke tau lava 'o tauhi pē 'a e ngaahi fekaú 'i ha 'aho 'e taha pe ha uike 'e taha pea tau fakakaukau 'oku tau ikuna'i 'a e sivi. 'I hono fakalea 'e tahá, 'o kapau te tau maumau'i ha fo'i fekau 'oku 'ikai ke pehē ia 'oku tau tō 'aupito he sivi; ka 'o kapau te tau fakatomala pea tauhi 'a e ngaahi fekaú 'i he kaha'ú, te tau kei taau pē ke toe foki hake ki he Tamai Hēvaní.

3. Hanga 'o fili ha kongá 'o e fakamatala fakahisitōliá ke fakatulama'i 'e he fānaú. Te ke lava 'o hiki ha ki'i fepōtalanoa'aki ke faka'aonga'i 'e he fānaú, pe te ke fakamatala'i 'a e talanoá kae tuku ke fakatātaai 'e he fānaú 'a kinautolu 'i he talanoá mo e me'a na'a nau mei lea'akí.
4. Hiki mo alea'i 'a e ngaahi tefito'i mo'oni 'o e ongoongoleléi 'i he Tokāteline mo e Ngaahi Fuakava 105:23–24 'a ia 'e 'aonga ki he fānaú, hangē ko e faitotonu, fa'a lotu, mo e anga-vaivai pea 'ikai pōlepole 'i he me'a 'oku tau tui ki a'i mo e me'a 'oku tau faí. Tokoni'i 'a e fānaú ke mahino kiate kinautolu 'a e founga 'e lava ai 'o tokoni 'a e ngaahi tefito'i mo'oni ko 'eni 'o e ongoongoleléi kiate kinautolu 'i he ngaahi taimi 'o e 'ahi'ahí. Fekau ki he fānaú ke nau fili 'a e me'a te nau lava 'o fai 'i he uiké ni ke toe lelei ange ai 'enua mo'u'i'aki 'a e ngaahi tefito'i mo'oni ko 'eni 'o e ongoongoleléi.
5. Hanga 'o fokotu'utu'u 'a e kalasí ki ha " 'Apitanga 'o Saione" pea alea'i 'a e me'a te mou lava ko e kalasi ke tokoni'i ai 'a e kau mēmipa 'o e uōtí pe koló, hangē ko e 'ahi ki ha uitou, kau 'i ha ngāue-'ofa hiko veve 'a e uōtí pe koló, pe fakaafe'i ha taha vaivai ho'o kalasí ke ha'u ki he Palaimelí. 'I hano ma'u ha ngofua mei ho'o taki lakanga fakataula'eikí, hanga 'o fakahoko ha ngāue-'ofa.
6. Hiva'i pe lau 'a e fakalea 'o e "Te u Muimui ki he Palani e 'Otuá" (*Tohi Hiva 'a e Fānaú*, p. 164).

Faka'osi

Fakamo'oní	Vahevahe ho'o ngaahi ongo fekau'aki mo hono ma'u ha faingamālie ke ha'u ki he māmaní, pea mo fakahā ho'o holi ke taau ke ke toe foki hake 'i ha 'aho ke nofo fakataha mo e Tamai Hēvaní pea mo Sīsū Kalaisi. Fakamanatu ange ki he fānaú te nau hanga 'o fakamahino'i 'oku nau taau mo e tāpuaki lahi ko 'eni 'i he'enua faitotonu mo talangofuá, 'io 'i he lolotonga 'a e ngaahi 'ahi'ahí mo e ngaahi sivi.
Laukonga 'oku Fokotu'u Atu ke Fai mei 'Apí	Fokotu'u ange ki he fānaú ke nau ako 'a e Tokāteline mo e Ngaahi Fuakava 105:1–6, 9–10 'i 'api ke hoko ia ko ha fakamanatu 'o e lēsoni ko 'eni.
Me'a 'oku Fokotu'u Atu ke Vahevahe mo e Fāmilí	Poupou'i 'a e fānaú ke nau vahevahe mo honau fāmilí ha kongá pau 'o e lēsoní, hangē ko ha fo'i talanoa, fehu'i, pe 'ekitiviti 'i he lēsoní, pe ko hono lau mo honau fāmilí 'a e "Laukonga 'oku Fokotu'u Atu ke Fai mei 'Apí".
	Fakaafe'i ha taha 'o e fānaú ke ne fai 'a e lotu tukú.

Ko e 'Alu Atu 'a e Kau Faifekaú ki he Ngaahi Pule'anga Kehé

Taumu'á

Ke fakatupulaki 'a e holi 'a e tamasi'i pe ta'ahine taki taha ke ne hoko ko ha faifekau pea vahevahe 'a e ongoongoleléi mo e ni'ihiki kehé.

Teuteú

1. Ako 'i he fa'a lotu 'a e Tokāteline mo e Ngaahi Fuakava 107:23, 33, 35; 112:fakamatala fakanounou 'o e vahe 19–22, 28, 30–34 (ko e ngaahi fatongia 'o e Kau 'Aposetolo 'e Toko Hongofulu Mā Uá); pea mo e ngaahi fakamatala fakahisitōlia 'oku 'oatu 'i he lēsoni ko 'ení. Hili iá peá ke ako 'a e lēsoní mo ke fili pe 'e anga fēfē ho'o fiema'u ke ako'i ki he fānaú 'a e ngaahi fakamatala fakafolofolá mo e ngaahi fakamatala fakahisitōliá. (Vakai, "Teuteu'i ho'o Lēsoní," pp. vi–vii, mo e "Ako'i 'a e Ngaahi Fakamatala Fakafolofolá mo e Ngaahi Fakamatala Fakahisitōliá," pp. vii–ix.)
2. Laukonga 'oku tānaki atú: Tokāteline mo e Ngaahi Fuakava 11:21, 18:26–28, pea mo e 112:4–10.
3. Fili 'a e ngaahi fehu'i fealēlea'aki mo e ngaahi 'ekitiviti fakatupulaki ko ia 'e fakakau mai ai 'a e fānaú pea mo tokoni'i lelei kinautolu ke nau a'usia 'a e taumu'a 'o e lēsoní.
4. Hiki 'i ha ngaahi la'i pepa kehekehe 'a e ngaahi fo'i lea pe kupu'i lea mahu'inga mei he lēsoní. Teuteu'i 'a e 'ū la'i pepá 'o fakatatau ki he toko lahi 'o e fānaú 'i he kalasí. (Kapau 'oku toko si'i ho'o kalasí, mahalo te ke fie teuteu'i ha la'i pepa 'e ua ma'á e tamasi'i pe ta'ahine taki taha.) Hanga 'o faka'aonga'i ha ngaahi lea pe kupu'i lea 'o hangē ko 'ení:

Kau 'Aposetolo 'e Toko Hongofulu Mā Uá
" 'E ikuna 'a e mo'oní"
\$87.00
Kakai 'e toko 1,800
Lova ke papitaiso
Kau fakamo'oni makehe 'a Sīsū Kalaisi
'Ōfisa polisi
"Fakafeta'i, fakafeta'i ki 'Isileli."
5. Ngaahi nāunau 'oku fiema'ú:
 - a. Tokāteline mo e Ngaahi Fuakava ma'á e tamasi'i pe ta'ahine taki taha.
 - e. Mape 'o e māmaní, 'a ia 'oku 'i he ngata'anga 'o e lēsoní.

**Fokotu’u ki he
Founga Fai
’o e Lēsoní**

Ekitiviti ke Takiakií
’Aki e Tokangá

Fakaafe’i ha taha ‘o e fānaú ke ne fai ‘a e fua lotú.

• Kuó ke ‘osi ‘alu nai ‘i ha folau ‘eve’eva pe folau mālōlō? Ko e hā ‘a e mama’o na’á ke folau ai mei homou ‘apí?

Fakaafe’i ‘a e fānaú ke nau fakahā atu ha taha ‘i honau fāmilí ‘a ia ‘oku folau ki ha feitu’u pē ‘i he māmaní.

Faka’ali’ali ‘a e mape ‘o e māmaní pea tokoni’i ‘a e fānaú ke nau ‘ilo’i ‘a e ngaahi feitu’u kuo ‘osi folau ki ai pe nofo ai pe ko honau fāmilí.

• Ko e fē ‘a e feitu’u na’e ui ki ai ha ni’ihi ‘o e kau faifekau ‘okú ke ‘ilo’í? (Kapau ‘oku ‘ikai lava ‘e he fānaú ‘o tali mai ‘eni, mahalo te ke fie fakahā ange ‘a e feitu’u na’á ke ngāue aí, ho kaungā-me’á, pe kau mēmipa ‘o ho fāmilí pe ko e feitu’u ‘oku lolotonga ngāue ai ‘a e kau faifekau mei ho uōtí pe koló.)

Fakamatala’i ange na’e hoko ma’u pē ‘a e ngāue fakafaifekau’u ko ha kongā mahu’inga ‘o e siasi ‘o Sisū Kalaisí. Pea ‘i he tupu mālohi ‘a e Siasí ‘i ‘Ohaiō ‘i Mísulí, na’e ui ‘e he ‘Eikí ‘a e kau faifekau ke nau malanga’i ‘a e ongoongolelé ki he ngaahi feitu’u kehe ‘o e māmaní.

Ngaahi Fakamatala
Fakafolofolá mo e
Ngaahi Fakamatala
Fakahisitōliá

’Oange ki he tamasi’i pe ta’ahine taki taha ha la’i pepa kuó ke ‘osi teuteu’i pea kole ange ke nau fakafanongo ki he’enua fo’i leá pe kupu’i leá ‘i ho’o fai ‘a e lēsoní. Ko e taimi ko ia ‘oku lea mai ai ‘aki ha fo’i lea pe kupu’i lea, fekau ki he toko taha ‘oku ‘i ai ‘a e fo’i lea ko iá ke ne ‘omai ‘a e la’i pepa ko iá ki mu’a he kalasi’i pea faka’ali’ali ia ‘i he palakipoé pe tēpilé.

Ako’i ki he fānaú ‘a e fatongia ‘o e Kau ‘Aposetolo ‘e Toko Hongofulu Mā Uá ‘i he’enua hoko ko ha kau fakamo’oni makehe kia Kalaisi pea mo tokanga’i ‘a e ngāue fakafaifekau’u, ‘o hangē ko hono fakamatala’i atu ‘i he ngaahi folofola ‘oku hiki atu ‘i he kongā “Teuteú” pea mo e fakamatala fakahisitōlia ‘i lalo ‘oku pehē “Ko Hono Fokotu’u ‘o e Kōlomu ‘o e Kau ‘Aposetolo ‘e Toko Hongofulu Mā Uá”. Peá ke ako’i ki he fānaú ‘a e faifeinga ‘a e kau fuofua faifekau’u ke malanga’i ‘a e ongoongolelé ki he ngaahi pule’anga kehé, ‘o hangē ko hono fakamatala’i atu ‘i he ngaahi fakamatala fakahisitōlia kehé. Tuhu foki ki he ngaahi feitu’u kotoa pē ‘i he mapé ‘i ho’omou alea’i kinautolú.

Ko Hono Fokotu’u ‘o e Kōlomu ‘o e Kau ‘Aposetolo ‘e Toko Hongofulu Mā Uá

Ko e taha e kongā mahu’inga ‘o hono toe fakafoki mai ‘o e siasi ‘o Sisū Kalaisí ko hono fokotu’u ‘o e Kōlomu ‘o e Kau ‘Aposetolo ‘e Toko Hongofulu Mā Uá. Ne ui mo fakanofu ‘i Fēpueli ‘o e ta’u 1835 ha kau tangata ‘e toko hongofulu mā ua ko e kau ‘Aposetolo. Pea na’e hanga ‘e he ‘Eikí ‘o fakahā ki he Palōfita ko Siosefa Sāmitá ‘a e fatongia ‘o e Kau ‘Aposetolo ‘e Toko Hongofulu Mā Uá, pea na’e ako’i ‘e he Palōfitá ‘a e Kau ‘Aposetoló ki he me’a ke nau faí. ‘E hoko foki ‘a e Kau ‘Aposetoló ko ha “kau fakamo’oni makehe ki he huafa ‘o Kalaisí” pea ke nau ‘alu atu ki he māmaní hono kotoa ke malanga’i ‘a e ongoongolelé mo ako’i ki he kaka’i fekau’aki mo Sisū Kalaisi (vakai, T&F 107:23, 33, 35; vakai foki, T&F 18:28). ‘Oku ma’u ‘e he Kau ‘Aposetolo ‘e Toko Hongofulu Mā Ua he taimi ní ‘a e fatongia tatau, neongo ‘oku nau fakahoko ia ‘o kehe mei he founga na’e fakahoko’aki ‘e he kau fuofua ‘Aposetoló.

Na’e fononga ‘a e kau fuofua ‘Aposetolo ‘e Toko Hongofulu Mā Ua ko ‘ení ‘i ha maile ‘e lau ngeau ke fai ‘a e ngāue fakafaifekau’u mo fakamālohia pea

mo fakahinohino'i 'a e kāingalotu 'o e Siasí. Neongo ne nau fatongia'aki 'a e ngāue fakafaifekau 'a e Siasí, ka na'e 'ikai ko kinautolu pē na'e hoko ko e kau fakafaifekau. Na'e 'alu foki 'a Siosefa Sāmita 'o ngāue fakafaifekau taimi nounou ki he ngaahi siteiti ofi ki 'Ohaiō mo Kānatá, pea na'e ui 'a e kau tangata ia 'e ni'ihi ke nau hoko ko e kau faifekau ki he ngaahi 'ēlia takatakai 'i Ketilani 'i 'Ohaioó, ke malanga fekau'aki mo hono toe fakafoki mai 'o e siasi mo'oni 'o Sīsū Kalaisí. Ko e toko lahi 'o e kau faifekau ne nau 'alu 'o malanga 'i he ngaahi uike pe māhina si'i pea nau foki ki honau 'apí 'i ha ki'i taimi nounou, pea toe 'alu atu 'o ngāue fakafaifekau. Na'e nofo leva 'a e uaií mo e fānaú 'o tokanga'i 'a e 'apí mo e fāmá kae 'alu 'a e kau tangata ko 'ení 'o ngāue fakafaifekau. Pea na'e 'ikai fuoloa mei heni kuo kamata mama'o atu 'a e 'alu 'a e kau faifekau mo ngāue 'o toe lōloa ange ki hono malanga'i 'o e ongoongoleleí ki he kakai 'i he tapa kehekehe 'o e māmaní.

Ko e 'Alu 'a Hipa C. Kimipale ki 'Ingilaní

Na'e 'alu 'a Siosefa Sāmita kia Hipa C. Kimipale 'i Sune 'o e ta'u 1837, 'a ia ko ha taha 'o e Kau 'Aposetolo 'e Toko Hongofulu Mā Uá, ki he Temipale Ketilaní 'o ne fakahā kiate ia, " 'E Hipa, ne fanafana mai 'a e Laumālie 'o e 'Eikí kiate au: 'Tuku ke 'alu 'eku tamaio'eiki ko Hīpá ki 'Ingilani 'o malanga'i 'eku Ongoongoleleí pea mo fakaava 'a e matapā ki hono fakamo'ui 'o e pule'anga ko iá'" (quoted in Orson F. Whitney, *Life of Heber C. Kimball*, pp. 103–4; vakai foki, *History of the Church*, 2:490). Neongo na'e masiva 'a 'Eletā Kimipale mo ne hoha'a ki he'ene lava ko ia ke ngāue fakafaifekau, ka na'á ne tali 'a e uí peá ne lotu ke ne hoko ko ha faifekau lelei.

Ne folau atu 'a 'Eletā Kimipale mo ha kau hoa faifekau 'e toko ono ki Livapulú 'i 'Ingilaní. Na'e fakahā ange 'e he 'Eikí kiate kinautolu 'i he hili ha ngaahi 'aho si'i 'o 'enau 'i Livapulú ke nau 'alu ki Pelesitoni (Preston), 'a ia ko ha kolo 'oku mama'o 'aki 'a e maile 'e tolungofulu. Pea 'i he taimi na'a nau a'u atu ai ki Pelesitoni, na'e fonu 'a e halá 'i he kakaí koe'uhí ko e 'aho fili 'eni. Na'e mamata atu 'a e kau faifekau ki ha fuka lahi 'oku tohi ai 'a e " 'E ikuna 'a e mo'oni." Ne nau faka'amu ko ha faka'ilonga ia 'e ola lelei 'enau ngāue fakafaifekau 'i he fonuá ni, pea ne nau pehē, " 'Ēmeni. Pea tuku ke pehē" (quoted in Stanley B. Kimball, *Heber C. Kimball: Mormon Patriarch and Pioneer*, p. 45).

Na'e fakaafe'i leva 'a e kau faifekau 'i he 'aho hono hokó 'e ha faifekau 'i he feitu'ú ni ke nau malanga ki hono kakaí. Na'e 'i ai ha ni'ihi 'o e kakai 'i he ha'ofangá ne nau mamata 'i ha misi ki he kau faifekau ki mu'a pea nau toki ha'u ki 'Ingilaní. Pea na'e malanga 'a e kau faifekau ki he kakaí ni 'i he ngaahi 'apí mo e ngaahi tuliki halá pea na'e 'osi mateuteu ha ni'ihi 'o e kakaí ia 'i he lolotonga 'a e uike 'e taha ke papitaiso.

Na'e ongo'i 'e he kau faifekau 'i he pongipongi ke fai ai 'a e fuofua papitaiso 'i 'Ingilaní 'oku 'i ai 'a e laumālie 'o e tēvoló 'i he lokí. Pea ne nau fakatokanga'i 'oku feinga 'a Sētane ke ne ta'ofi 'a e mafola atu 'a e ongoongoleleí 'i 'Ingilaní. Ne nau lotu fakamātoato leva pea na'e hanga 'e he 'Eikí 'o kapusi 'a e laumālie 'ulí pea na'e fakahoko 'a e papitaisó 'o hangē ko hono palaní. Na'e 'i ai ha ni'ihi ia 'o e kakaí ne nau lova hifo ki he vaí 'i he'enu fu'u fie papitaisó 'a ia na'e talitali mai ai 'a 'Eletā Kimipolo. Pea na'e ma'u 'e Siasosi D. Uati (George D. Watt) 'a e lová pea na'á ne hoko ko e toko taha ia ke fuofua papitaiso mei 'Ingilaní. Pea na'e hanga ai 'e he kau 'eletaá 'i he lolotonga 'a e māhina 'e valu 'o ako'i mo papitaiso ha kakai 'i 'Ingilani 'o laka hake 'i he toko taha afé. Na'e toki foki 'a Hipa C. Kimipale ki Ketilani 'i Mē 'o ta'u 1838 'i he hili ha'ane 'alu 'o ngāue 'i ha meimei ta'u 'e taha.

Ko e 'Alu 'a e Kau 'Aposetolo 'e Toko Hongofulu Mā Uá ki 'Ingilani

Na'e fekau'i 'a e kau mēmipa 'o e Kōlomu 'o e Kau 'Aposetolo 'e Toko Hongofulu Mā Uá ke nau 'alu ki 'Ingilani 'i he ta'u 1839 ke hoko atu hono malanga'i 'o e ongoongoleleí. Ka 'i he taimi na'e hokosia ai 'a e taimi ke fai ai 'a e folau na'e puke ha Kau 'Aposetolo toko lahi mo honau fāmilí 'i he malēliá. Pea neongo 'enau puké ka na'e fili pē 'e he Kau 'Aposetoló ke nau 'alu pea falala 'e tokanga'i kinautolu 'e he 'Eikí.

Ne 'ilo'i 'e he uaifi 'o e Kau 'Aposetoló, 'a ia na'e toko lahi 'o kinautolu ne nau puke, 'e faingata'a 'aupito 'a e mo'uí 'i he 'ikai ke 'i 'api 'a honau husepānití, ka ne nau poupou'i honau ngaahi husepānití 'i honau ngaahi uiui'i ke ngāue fakafaifekau. Neongo na'e vaivaia 'a Hipa C. Kimipale mo Pilikihami 'longi 'i he mahakí, ka ne na fai ha hiki tuē ki hona ongo uaifi 'i he'ena fononga atu 'i ha saliotē. Pea ne na ta'ata'alo tu'o tolu 'a hona tataá mo kaila, "Fakafeta'i, fakafeta'i ki 'Isileli." Pea ne ha'u hona ongo uaifi ki he matapaá mo ui atu, "Mo 'alu ā, pea ke tāpuaki'i kimoua 'e he 'Otuá" (quoted in Whitney, p. 266).

Na'e ma'u pē 'e 'Eletā 'longi mo 'Eletā Kimipale ha ki'i pa'anga si'isi'i ki he'ena folau ki 'Ingilani, 'a ia ko e pa'anga pē 'e \$13.50 na'e foaki ange 'e hona ngaahi kaungā-me'a. Na'á na fononga ai mei Mísuli ki Ketilani 'i ha saliotē fefononga'aki fakavaha'a-siteiti pea na pehē leva te na fononga atu leva 'i he saliotē 'i ha ki'i maile nounou pea 'e 'osi leva 'ena pa'angá. Ka 'i he taimi na'e 'alu ai 'a 'Eletā 'longi ki he'ene puha valá ke 'omai 'a e pa'anga ke totongi'aki 'a e 'uluaki kongá 'e 'ena fonongá, na'á ne 'ilo'i ai 'oku 'i ai 'a e pa'anga fe'unga ai ke toe hoko atu 'ena fonongá ke ki'i mama'o ange. Na'e toe hoko 'a e me'a tatau 'i he'ene toe 'alu atu ke 'omai 'a e pa'angá, pea na'e hokohoko atu pē 'eni kae 'oua ke na a'u ki Ketilani. Neongo ko e pa'anga pē 'e \$13.50 na'á na ma'u 'i he taimi na'e kamata mai ai 'ena fonongá ka na'á na fononga 'i he maile 'e fāngeau 'i he saliotē fefononga'aki fakavaha'asiteiti pea na'e fe'unga ia mo e pa'anga 'e \$87.00. Na'e ongo'i 'e 'Eletā 'longi mo 'Eletā Kimipale na'e tuku 'e ha talafekau fakalangi 'a e toe pa'anga kehe ko 'ení 'i he puha valá 'a ia na'á ne 'ilo'i 'a 'ena fiema'u tokoní.

'I he taimi na'e a'u ai 'a e Kōlomu 'o e Kau 'Aposetolo 'e Toko Hongofulu Mā Uá ki 'Ingilani, ne nau vahevahe 'o taki taha 'alu ki he ngaahi 'ēlia kehekehe 'o e fonuá. Na'e 'alu 'a Uilifooti Utalafi ki he 'ēlia 'o Heifotisei (Herefordshire), 'a ia na'á ne 'ilo'i ai ha kakai toko lahi ne nau fie tali 'a e ongoongoleleí. Na'e fa'a kau mai 'i he taimi 'e nīhi ki he'ene ngaahi malangá ha kakai 'oku laka hake 'i he toko taha afé. Pea na'e tu'o taha ha ha'u ha 'ōfisa melino (ōfisa polisi) ki he lotu na'e malanga ai 'a 'Eletā Utalafi. Na'e pehē 'e he polisi ko e fekau'i ia 'e he faifekau he 'ēlia ko iá ke puke pōpula 'a 'Eletā Utalafi koe'uhí ko 'ene malangá. Na'e fakamatala'i ange 'e 'Eletā Utalafi 'okú ne ma'u ha laiseni fakalao ke malanga pea na'á ne kole ange leva ki he polisi ke tangutu hifo. Na'á ne palōmesi ange te ne talanoa mo ia 'i he 'osi 'a e lotú. Na'e fakafanongo 'a e polisi ki he malanga 'a 'Eletā Utalafi 'o fekau'aki mo e ngaahi tefito'i mo'oni 'o e ongoongoleleí 'o laka hake 'i ha houa 'e taha. Pea 'i he faka'osinga 'o e lotú na'e fiema'u 'e ha kakai 'e toko fitu ke nau papi pea na'e kau ai 'a e kau faifekau mei he ngaahi siasi kehe pea mo e polisi na'e ha'u ke puke pōpula 'a 'Eletā Utalafi. Na'e foki leva 'a e polisi ki he faifekau na'á ne fekau'i ia pea ne tala ange he 'ikai te ne puke 'a 'Eletā Utalafi, he kuó ne 'osi fanongo ki hono malanga'i 'e 'Eletā Utalafi " 'a e malanga mo'oni taha 'o e ongoongoleleí kuó ne fanongo ai 'i he'ene mo'uí." Na'e toe fekau 'e he faifekau ha ongo kalake 'e toko ua ke na fakaasiasi 'i he lotu 'e taha ke 'ilo'i 'a e me'a 'oku malanga'aki 'e 'Eletā Utalafi pea na'e toe ului foki mo e ongo kalake ko 'ení mo papitaiso. (Vakai, Matthias F. Cowley, *Wilford Woodruff*:

History of His Life and Labors, p. 118.) Na'e kau ki he Siasí 'i 'Ingilani ha kakai 'oku toko lahi hake 'i he toko taha afe valu ngeaú pea na'e makatu'unga ia mei he ngaahi ngāue 'a Uilifooti Utalafi mo hono ngaahi hoa ngāué.

Na'e toe ola lelei foki mo e malanga'i 'e he Kau 'Aposetolo kehé 'a e ongoongoleléi 'i 'Ingilaní. Pea na'e kau ai ha kakai 'e toko laui afe ki he Siasí 'i he taimi na'a nau foki ai ki he 'lunaiteti Siteití 'i he fa'ahita'u matala 'o e ta'u 1841. Na'e ha'u 'a e toko lahi 'o e kau ului fo'ou ko 'ení ki he 'lunaiteti Siteití ke nofo ai. Pea na'e hoko ko ha tāpuaki lahi ki he Siasí 'a e tui mo e poupu 'a e Kāingalotu mei 'Ingilaní.

Ko e 'Alu 'a e Kau Faifekaú ki he Ngaahi Tapa Kehekehe 'o Māmaní

Na'e hanga 'e he Kau 'Aposetolo 'e Toko Hongofulu Mā Uá 'i he taimi na'a nau foki mai ai ki Nāvū 'i 'Ilinói, 'a ia na'e lolotonga tu'u ai 'a e 'ulu'i 'apitanga 'o e Siasí, 'o tokanga'i 'a e ngāue fakafaifekaú 'i he māmaní. Na'e 'osi malanga'i foki 'e 'Eletā 'Oasoni Haiti 'a e ongoongoleléi 'i ha ki'i taimi nounou 'i Siamane pea 'i Nevaleni pea na'a ne toe 'alu ki Selūsalema ke fakatapui 'a Palesitane (Holy Land), 'a ia na'e nofo ai 'a Sīsū 'i he taimi na'a ne 'i māmani a'i. Na'e taimi si'i pe kuo ui 'a e kau faifekaú ke nau 'alu ki he ngaahi 'otu motu 'i he 'ōseni Pasifikí pea na'e kamata heni ke mafola atu 'a e folofola 'a e 'Eikí ki he ngaahi pule'anga 'o e māmaní, 'o fakafou 'i he Kau 'Aposetolo 'e Toko Hongofulu Mā Uá.

Ngaahi Fehu'i
ke Alea'i mo
Faka'aonga'i

Ako 'a e ngaahi fehu'i mo e ngaahi fakamo'oni folofola ko 'ení 'i ho'o teuteui ho'o lēsoní. Pea ke faka'aonga'i 'a e ngaahi fehu'i ko ia 'okú ke ongo'i 'e tokoni lelei ki he fānaú ke mahino kiate kinautolu 'a e folofolá pea mo faka'aonga'i 'a e ngaahi tefito'i mo'oni 'o e ongoongoleléi 'i he'enau mo'uí. 'E tokoni ha'o lau mo alea'i mo e fānau 'i he kalasí 'a e folofolá koe'uhí ke nau ma'u ha 'ilo fakafō'ituitui 'oku lahi angé.

- Ko e hā 'a e tefito'i fatongia 'o e Kau 'Aposetolo 'e Toko Hongofulu Mā Uá? (T&F 107:23.) Ko e hā hono 'uhinga 'o e hoko ko ha fakamo'oni 'o e huafa 'o Kalaisí? (Ke ako'i ki he kaka'i fekau'aki mo Kalaisi pea mo fakamo'oni'i ko hotau Fakamo'uí ia.) Ko hai 'oku hoko 'a e Kau 'Aposetolo 'e Toko Hongofulu Mā Uá ko ha fakamo'oni makehe 'o Sīsū Kalaisi ki a'i?
- Ko e hā 'a e me'a na'e ui 'a e Kau 'Aposetolo 'e Toko Hongofulu Mā Uá ke nau fai 'o fakalahi atu ki he'enau hoko ko ha kau fakamo'oni 'o Sīsū Kalaisí? Fakamatala'i ange 'oku hanga 'e he Kau 'Aposetolo 'e Toko Hongofulu Mā Uá 'o tokanga'i 'a e ngāue fakafaifekaú (T&F 18:26–28; 112:21–22) pea mo e ngaahi pisinisi kehe 'a e Siasí (T&F 107:33). Pea nau ma'u 'a e ngaahi kī kotoa 'o e lakanga fakataula'eikí (T&F 107:35; 112:30–32).
- Ko e hā 'a e founa na'e tala'ofa 'e he 'Eikí ke tāpuaki'i 'aki 'a e Kau 'Aposetolo 'e Toko Hongofulu Mā Uá mo e kau faifekau kehe 'oku fekau ke malanga'i 'a e ongoongoleléi 'i he ngaahi pule'anga kehé? (T&F 112:19, 21.) Ko e hā 'a e me'a na'e pau ke fai 'e he kau faifekaú ke ma'u ai 'a e tāpuaki ko 'ení? (T&F 112:10, 22, 28; vakai foki, T&F 11:21.) 'E anga fēfē ha'ane 'aonga 'a e tāpuaki ko 'ení kiate kitautolú? Ko e hā 'a e me'a te tau lava 'o fai ke ma'u ai 'a e tāpuaki ko 'ení?
- Na'e anga fēfē 'a hono tali 'e he kakai 'i 'Ingilaní 'a e pōpoaki 'a e kau faifekaú? Ko e hā hono 'uhinga ne ha'u ai 'a e laumālie 'ulí kia 'Eletā Kimipale mo hono ngaahi hoa ngāué? Ko e hā hono 'uhinga ne fiema'u ai 'e Sētane ke ta'ofi 'a e ngāue fakafaifekaú?
- Na'e anga fēfē 'a e tokoni 'a e uaifi mo e fānau 'o e Kau 'Aposetolo 'e Toko

Hongofulu Mā Uá mo e kau faifekau kehé ki he ngāue fakafaifekau? Na'e anga fēfē 'a hono tāpuaki'i 'a e kau faifekau mo honau fāmilí 'i he'enu malanga'i 'a e ongoongolelei? 'Oku anga fēfē hono tāpuaki'i 'i he ngaahi 'ahó ni 'a e kau faifekau mo honau ngaahi fāmilí? (Mahalo te ke fiema'u ke vahevahe ha me'a fakafō'ituitui ná'a ke a'usia 'a ia na'e tāpuaki'i ai koe pe kau mēmipa ho fāmilí 'i ho'omou ngāue fakafaifekau pe poupu'i ha faifekau.)

- Ko e hā hono 'uhinga 'oku finangalo ai 'a e Tamai Hēvaní mo Sīsū Kalaisi ke tau vahevahe 'a e ongoongolelei mo e ni'ihi kehé? Ko e hā ha ni'ihi 'o e ngaahi tāpuaki 'oku tau fiefia a'í pea 'oku tau fiema'u ke ma'u ia 'e he ni'ihi kehé? ('E lava 'o kau atu ki he ngaahi talí 'a e 'ilo ki he palani 'a e Tamai Hēvaní pea mo 'ene 'ofa kiate kitautolú, fiefia 'oku ma'u 'i he'etau talangofua ki he ngaahi fekaú, pea mo e ngaahi ouau te ne lava 'o tuku ke tau mo'ui fakataha mo e Tamai Hēvaní mo Sīsū 'i ha 'aho 'o kapau te tau taau.)
- 'E anga fēfē ha'o hoko ko ha faifekau he taimí ni? (Vakai, 'ekitiviti fakatupulaki 1.) 'E anga fēfē ha'o mateuteu ke hoko ko ha faifekau taimi kakato 'i ha 'aho? (Vakai, 'ekitiviti fakatupulaki 2.) 'Oku anga fēfē 'a hono tokoni'i kitautolu 'i he'etau hoko ko e faifekau ke tau toe ofi ange ai ki he Tamai Hēvaní mo Sīsū Kalaisi?

Ngaahi 'Ekitiviti Fakatupulaki

Te ke lava 'o faka'aonga'i ha taha pe lahi hake 'o e ngaahi 'ekitiviti ko 'eni 'i ha fa'ahinga taimi pē 'i he lolotonga 'o e lēsoní, pe ko ha fakamanatu lēsoni, fakamatala fakanounou 'o e lēsoní, pe tukupā 'o e lēsoní.

1. Hanga 'o hiki 'a e ngaahi fakahinohino hangē ko 'eni ki mu'a pea kamata 'a e kalasí 'i ha ngaahi la'i pepa kehekehe ('ai ke taki taha 'a e fānau 'i ho'o kalasí), pea tuku leva 'a e la'i pepa taki taha 'i ha 'ū ipu pepa pe me'a fa'o'anga siisi'i:
 - Toe lau pe fakamatala'i 'a e folofola 'okú ke sai'ia taha a'í.
 - Toe lau mo fakamatala'i ha taha 'o e ngaahi tefito 'o e tui.
 - Tala mai ha 'ekitiviti 'a e Siasí 'a ia te ke lava 'o fakaafe'i ki ai hao kaungā-me'a.
 - Tala mai ha filimi vitiō 'a e Siasí te ke lava 'o faka'ali'ali ki hao kaungā-me'a.
 - Tala mai ha makasini pe tohi 'a e Siasí 'a ia te ke lava 'o vahevahe mo ha'o kaungā-me'a.
 - Fokotu'u ange 'a e founa te ke lava ai 'o hoko ko ha kaume'a 'o ha taha 'i 'apiako 'a ia 'oku ngali li'ekina.
 - Tala mai ha founa 'e ua te ke lava ai 'o anga faka'apa'apa ki he ni'ihi kehé.
 - Tala mai ha founa 'e ua te ke lava ai 'o hoko ko ha fa'ifa'itaki'anga lelei ki he ni'ihi kehé.
 - Hiva'i pe talanoa fekau'aki mo e himi pe hiva 'a e Siasí 'okú ke sai'ia taha a'í.
 - Tala mai 'a e 'uhinga 'okú ke loto hounga'ia ai kia Sīsū Kalaisi.
 - Vahevahe 'a e me'a te ke lava 'o hiki 'i he Tohi 'a Molomoná ke 'ave ki hao kaume'a.
 - Tala mai ha me'a te ke lava 'o fai ke tokoni ki he fakatupulaki ho'o fakamo'oní.

- Fai ha fakamālō 'i he loto 'apasia ki ha taha.
- Tala mai 'a e toko taha 'okú ke sai'ia taha ai mei he folofolá pea mo e 'uhinga 'okú ke sai'ia ai 'i he toko taha ko iá.

Hanga 'o hiki 'a e *Te u lava 'o hoko ko ha faifekau he taimí ni* 'i he palakipoé, pea fakamatala'i ange te ke kole ange ki he fānaú ke nau 'ahi'ahi fakahoko 'a e ngaahi founa te nau lava ai 'o hoko ko ha kau faifekau he taimi ní. Fakataha'i kátoa 'a e 'ū ipu pepá pe me'a fa'ó'angá ki ha feitu'u 'e taha he falikí, pea 'oange ki ha taha 'o e fānaú ha fo'i maka fōsi'i pe fo'i fakama'u. Fekau ki he toko taha ko 'ení ke ne lí 'a e fo'i fakama'ú pe maká ki ha loto ipu, to'o leva 'a e ipu ko 'ení mei he fokotu'unga ipú, to'o hake 'a e la'i pepa 'i lotó pea muimui ki he fakahinohino 'i he la'i pepá. Toe fai 'eni mo ha taha kehe, pea hokohoko atu pē kae 'oua leva ke ma'u 'e he fānau kotoa pē ha faingamālie pea 'osi fakatātaa'i ai mo e 'ū fakahinohinó.

Mahalo te ke fiema'u ke 'oange ki he fānaú ha peni vahevahe mo e la'i pepa 'i he hili 'a e 'ekitiviti'i pea fekau ke nau taki taha hiki ha founa pau te nau feinga ke hoko ai ko ha faifekau 'i he lolotonga 'a e uiké. Hili iá pea tuku ke 'alu 'a e fānaú mo e fanga ki'i la'i pepa ko 'ení ki 'api ke hoko ia ko ha fakamanatu ke nau hoko he taimí ni ko ha faifekau.

2. Hiki 'i ha ngaahi la'i pepa kehekehe 'a e ngaahi pōto'i ngāue 'e lava 'e he fānaú 'o ako pe 'ekitiviti te nau lava 'o fai ke mateuteu ai ke hoko ko ha faifekau taimi kakato 'i he kaha'ú. Hanga 'o tuku 'a e fanga ki'i la'i pepa ko 'ení 'i ha me'a fa'ó'anga pea fekau 'a e tamasi'i pe ta'ahine taki taha ke ne toho ha la'i pepa 'e taha mei he me'a fa'ó'angá pea fakatātaa'i (pe tā 'i he palakipoé) 'a e ngaahi me'a 'e tokoni ke nau 'ilo'i ai 'a e fo'i pōto'i ngāue pe 'ekitiviti ko iá.

Faka'aonga'i 'a e ngaahi fakakaukau ko 'ení pe fa'u ha'o fakakaukau pē 'a'au (te ke lava 'o fakaafe'i 'a e fānaú ke nau fakakaukau ki he'enua ngaahi pōto'i ngāue pe 'ekitiviti ke fakatātā'i):

- Lau 'a e folofolá.
- Hiki ho'o tohi noá.
- Fakahaofi ha pa'anga.
- Fakafe'iloaki koe ki he nī'hi kehé.
- Hanga 'o haeane ha sote.
- Tuitui ha fo'i fakama'u.
- Ha'i ha hēkesi.
- Ngaohi ha me'akai.
- Ngaahi ha va'e 'o ho'o pasikalá.

3. Fehu'i ange ki he fānaú pe ko e toko fiha 'o kinautolu ne nau hoko ko e kāingalotu 'o e Siasí koe'uhí ko e ngāue fakafaifekaú. Tokoni'i 'a e fānaú ke nau 'ilo'i 'oku nau hoko kotoa ko e kāingalotu koe'uhí na'e ako'i 'e he kau faifekaú kiate kinautolu, 'enua mātu'á, pe kau mēmipa kehe 'o e fāmilí 'a e ongoongoleleí. Vahevahe ha me'a fakafo'ituitui ki he founa na'e ako'i atu ai

kiate koe pe kau mēmipa ho fāmīlī ‘a e ongoongoleleí. Tuku ha faingamālie tatau ki he fānaú ke nau vahevahe mai ha me‘a tatau pea poupou‘i ‘a e fānaú ke nau fehu‘i ki he‘enau mātu‘á pe ko e hā ‘a e founa na‘e ako ai ‘a e kau fuofua mēmipa ‘o honau fāmīlī fekau‘aki mo e ongoongoleleí.

4. Hanga ‘o hiki ‘i he palakipoé ‘a e *Kuó u hoko nai ko ha faifekau he ‘ahó ni?*

Fekau ki ha taha ‘o e fānaú ke ne lau ‘a e kupu‘i lea ko ‘ení mea Sipenisā W. Kimipolo, ‘a ia ko e Palesiteni ia hono hongofulu mā ua ‘o e Siasí:

“‘Oku totonu ke ‘alu ‘a e talavou, finemui mo e fānaú kotoa pē—‘a e toko taha kei talavou kotoa pē pea mo e ki‘i tamasi‘i mo e ta‘ahine kotoa pē—‘o ngāue fakafaifekau. ‘Oku ‘ikai ke ‘uhinga ‘eni kuo pau ke ui pea fakanofu ke nau hoko ko ha faifekau taimi kakato. Ka ‘oku ‘uhinga ko hotau fatongia taki taha ia ke fai ha fakamo‘oni [fakamo‘oni‘i] ‘a e ngaahi mo‘oni ‘o e ongoongoleleí ‘a ia kuo ako‘i kitautolu ki aí. ‘Oku ‘i ai hotau ngaahi fāmīlī taki taha, kaungā-‘api, ngaahi kaume‘a, kaungā-ngāue, pea ko hotau fatongia ia ke malanga‘i atu ‘a e ngaahi mo‘oni ‘o e ongoongoleleí kiate kinautolu, ‘aki ‘etau hoko ko ha fa‘ifa‘itaki‘anga lelei mo [ako‘i foki]” (“‘It Becometh Every Man,‘ ” *Ensign*, ‘Okatopa 1977, p. 3).

- Ko e hā ‘a e ‘uhinga ‘a Palesiteni Kimipolo ‘i he‘ene pehē ‘oku totonu ke tau ako‘i ‘a e ongoongoleleí ‘i he fa‘ifa‘itaki‘angá? ‘E anga fēfē ha‘atau lava ‘o fai ‘a e me‘a ‘oku tala mai ‘e Palesiteni Kimipoló pea hoko ko ha faifekau he taimí ni? Ko e hā ‘a e me‘a kuó ke fai ‘a ia na‘e tokoni ki ha taha ke ne fie ‘ilo lahi ange ai ki he Siasí?
5. Tokoni‘i ‘a e fānaú ke nau ako ma‘uloto ‘a e tefito ‘o e tui hono hongofulú. Fakamatala‘i ange ko hono ‘uhinga ‘o e tānaki ‘o ‘Isilelí ki hono ‘omai ‘o e kakaí ki he siasi ‘o Sīsū Kalaisí. ‘Oku fakahoko ‘eni ‘i he ngāue fakafaifekau ‘i hono ako‘i ‘a e ongoongoleleí ki he kakai kotoa ‘i māmaní.
6. Hiva‘i pe lau ‘a e fakalea ‘o e “‘Oku ou Fie Hoko ko ha Faifekau he Taimí ni” (*Tohi Hiva ‘a e Fānaú*, p. 168) pe “‘Oku ou Faka‘amu te nau ui Au ke u ‘Alu ‘o Ngāue Fakafaifekau” (*Tohi Hiva ‘a e Fānaú*, p. 169).

Faka‘osí

Fakamo‘oní	Fakahā ho‘o loto hounga‘ia ‘i hono toe fakafoki mai ‘o e ongoongoleleí pea ki he kau faifekau ‘i he‘enau malanga‘i ‘a e ongoongoleleí ki he māmaní. Pea poupou‘i ‘a e fānaú ke nau muimui ki he ngaahi fa‘ifa‘itaki‘anga ‘a e kau faifekau ki mu‘a ‘o e Siasí pea mo fakatupulaki ha holi ke vahevahe ‘a e ongoongoleleí mo e ni‘ihi kehé.
Laukonga ‘oku Fokotu‘u Atu ke Fai mei ‘Apí	Fokotu‘u ange ki he fānaú ke nau ako ‘a e Tokāteline mo e Ngaahi Fuakava 107:23 pea mo e 112:10, 19 ‘i ‘api ke hoko ia ko ha fakamanatu ‘o e lēsoni ko ‘ení.
Me‘a ‘oku Fokotu‘u Atu ke Vahevahe mo e Fāmīlī	Poupou‘i ‘a e fānaú ke nau vahevahe mo honau fāmīlī ha kongā pau ‘o e lēsoní, hangē ko ha fo‘i talanoa, fehu‘i, pe ‘ekitivitī ‘i he lēsoní, pe lau mo honau fāmīlī ‘a e “Laukonga ‘oku Fokotu‘u Atu ke Fai mei ‘Apí”. Fakaafe‘i ha taha ‘o e fānaú ke ne fai ‘a e lotu tukú.



Taumu'á

Ke tokoni'i 'a e fānaú ke nau hanganaki atu mo mateuteu ki he hā'ele 'angaua mai 'a Sīsū Kalaisí pea mo e Afe'i Ta'ú.

Teuteú

1. Ako 'i he fa'a lotu 'a e ngaahi fakamatala fakahisitōlia 'oku 'oatu 'i he lēsoni ko 'ení pea mo e Tokāteline mo e Ngaahi Fuakava 29:9–11; 43:20–23, 29–31; 45:32, 39–40, 44–45, 55–59; 101:22–34; 107:53–56; 115:7–10; mo e 116. Hili iá peá ke ako 'a e lēsoní mo ke fili pe 'e anga fēfē ho'o fiema'u ke ako'i ki he fānaú 'a e ngaahi fakamatala fakafolofolá mo e ngaahi fakamatala fakahisitōliá. (Vakai, "Teuteu'i ho'o Lēsoní," pp. vi–vii, mo e "Ako'i 'o e Ngaahi Fakamatala Fakafolofolá mo e Ngaahi Fakamatala Fakahisitōliá," pp. vii–ix.)
2. Laukonga 'oku tānaki atú: Mātiu 24:36; Ngāue 1:9–11; Tokāteline mo e Ngaahi Fuakava 49:7; pea mo e *Ngaahi Tefito'i Mo'oni 'o e Ongoongolelei* (31110 900), vahe 41, 43, mo e 44.
3. Fili 'a e ngaahi fehu'i fealēlea'aki mo e ngaahi 'ekitiviti fakatupulaki ko ia 'e fakakau mai ai 'a e fānaú pea mo tokoni'i lelei kinautolu ke nau a'usia 'a e taumu'a 'o e lēsoní.
4. Hanga 'o 'ai ha fanga kī'i kaati fo'i lea 'o e ngaahi fo'i lea ko 'ení: *fuofua, uaiifi, ngoue, fua, kapusi, fakamatelie, fānau*.
5. Ngaahi nāunau 'oku fiema'ú:
 - a. Tokāteline mo e Ngaahi Fuakava ma'á e tamasi'i pe ta'ahine taki taha.
 - e. Tohi Tapu.
 - f. Mape 'o e 'Ēlia Mīsulí mo e Feitu'u 'oku Takatakai Aí, 'a ia 'oku 'i he ngata'anga 'o e lēsoní.
 - h. Fakatātā 5–28, Ko e Hā'ele 'Angaua Maí (Ngaahi Fakatātā 'o e Ongoongolelei 238; 62562 900).

**Fokotu'u ki he
Founga Fai 'o e
Lēsoní**

'Ekitiviti ke Takiaki'i
'Aki e Tokangá

Fakaafei ha taha 'o e fānaú ke ne fai 'a e fua lotú.

Hanga 'o tohi'i 'a e hinga ko e 'Ātama 'i he palakipoé.

- Ko hai 'a 'Ātama?

Fekau ki he fānaú ke nau ha'u tahataha 'o fili ha kaati fo'i lea 'e taha 'a ia kuó ke 'osi teuteu'i pea faka'aonga'i 'a e ngaahi fo'i lea ko iá ke hoko ia ko ha fakamanatu kiate kinautolu 'i he'enau fakamatala ki he me'a 'oku nau 'ilo fekau'aki mo 'Ātamá. Hanga 'o fai ha tokoni 'o kapau 'e fiema'u.

Fakapapau'i ange 'oku nau tala atu 'a e ngaahi fo'i tefito'i me'a ko 'ení:

Ko 'Ātama 'a e fuofua tangata ia na'e tuku 'e he 'Otuá ki he māmaní. Na'á ne nofo mo hono uaiifi ko 'Ivī, 'i he Ngoue ko 'Itēni. Na'e kapusi kinaua mei he ngoué 'i he

hili 'ena kai 'a e fua e 'akau 'o e 'ilo 'a e lelei mo e koví. Pea na'á na hoko leva 'o ma'u 'a e sino fakamatelie peá na lava 'o ma'u mo ha fānau.

Fakamatala'i ange 'e ako 'e he fānaú 'i he lēsoni ko 'ení ha ngaahi me'a na'e fakahā kia Siosefa Sāmita fekau'aki mo 'Ātama.

Ngaahi Fakamatala
Fakafolofolá mo e
Ngaahi Fakamatala
Fakahisitōliá

Ako'i ki he fānaú fekau'aki mo e tupulaki 'a e Siasí 'i he feitu'u fakatokelau 'o Mīsulí pea mo e ngaahi me'a na'e hoko 'i 'Ātama-'onitai-'Āmaní, 'o hangē ko hono fakamatala'i atu 'i he ngaahi fakamatala fakahisitōlia ko 'ení pea mo e Tokāteline mo e Ngaahi Fuakava 107:53–56; 115:7–10; mo e 116. Hanga 'o faka'alí'ali 'a e fakatātaá mo e mapé 'i he taimi totonu peá ke ako'i ki he fānaú pe 'e anga fēfē 'a e mo'uí 'i he lolotonga 'o e Afe'i Ta'ú, 'o hangē ko hono fakamatala'i atu 'i he Tokāteline mo e Ngaahi Fuakava 45:55–59 pea mo e 101:22–34.

Ko e Tupulaki 'a e Siasí 'i Hihifo Mama'ó

Na'e tuli 'a e kāingalotu 'o e Siasí mei he Vahefonua Siakisoni 'i Mīsulí, ka 'i he ta'u 1836 ne nau ma'u ai ha ngofua mei he ma'u mafai he pule'angá ke nau hiki ki he feitu'u fakatokelau 'o Mīsulí pea kamata ai ha fonua fo'ou. Na'e pau ke ma'u 'e he fonua ko 'ení ha kongá fonua maile 'e ono 'oku te'eki nofo'i 'o takatakai ai koe'uhí ke kei mavahevahe pē 'a e kāingalotu 'o e Siasí mei he kau te'eki Siasí. Na'e hiki leva 'a e Kāingalotú ki he 'ēlia ko 'ení 'o langa ha kolo 'i loto ai pea ui ko Hihifo Mama'ó, pea na'e kau atu ki ai mo ha ngaahi kolo 'o takatakai ai.

Na'e 'i ai ha ngaahi palōpalema lahi 'i Ketilani 'i 'Ohaioó, kae tautautefito kiate kinautolu na'e hoko ko e kau mēmipa 'o e Siasí 'a ia kuo nau hoko 'eni ko e ngaahi fili anga-kovi taha 'o e Palōfitá. Na'e fai ai ha fakatokanga kia Siosefa Sāmita 'i Sānuáli 'o e ta'u 1838 'oku 'i ai ha kau tangata 'oku nau fiema'u ke pule'i 'a e Siasí pea 'oku nau palani ke tāmata'i ia. Na'e fiema'u 'e Siosefa ke mavahe mei Ketilani, pea na'e fiema'u 'e he Siasí 'i Hihifo Mama'ó ha tokoni 'i hono fokotu'utu'ú, ko ia na'e hiki leva 'a Siosefa mo 'Ema Sāmita ki Hihifo Mama'ó.

Na'e 'ikai fiema'u 'e he ngaahi fili 'o Siosefa Sāmitá ke ne hiki mei Ketilani, ko ia na'e tokoni ha ngaahi kaungā-me'a 'o Siosefa ke ne hola fakapulipuli mei he koló. He ne nau hanga 'o fufuu'i ia 'i ha fu'u puha lahi pea tuku 'a e puhá ki ha salioté na'e toho 'e ha pulu tangata. Hili iá ne nau taki atu leva 'a e salioté ki he tu'a koló pea na'e 'ikai 'ilo 'e he ngaahi fili 'o e Palōfitá 'okú ne 'i loto 'i he salioté. 'I he taimi na'á ne hao lelei ai ki tu'a mei he koló, ne hopo leva ki tu'a 'a Siosefa 'o heka ki he'ene hōsí peá ne fononga atu leva ki Hihifo Mama'ó mo Sitenei Likitoni. Na'á na fononga 'i he maile 'e onongofulu peá na tali ai ki hona fāmilí ke nau a'u ange pea nau toki hoko atu leva. Na'e hanga 'e hona ngaahi filí 'o tuli kinautolu 'i he ngaahi maile lahi 'a ia na'e laka hake 'i he maile 'e uangeaú ka na'e 'ikai ke nau ma'u kinautolu. Na'e hanga 'e he Kāingalotu 'i Hihifo Mama'ó 'o fekau atu ha ngaahi salioté mo ha 'ū me'a ke fakafetaulaki ki he Palōfitá mo 'ene kulupú pea ne nau tali kinautolu 'i he loto hounga'ia ki Hihifo Mama'ó.

Na'e ma'u 'e Siosefa ha fakahā 'i he hili ha ngaahi māhina síi mei he'ene a'u ki Hihifo Mama'ó 'o fekau'i 'a e Kāingalotú ke nau langa ha temipale ai. Na'e fakahā ange 'e he 'Eikí ki he Kāingalotú ke nau kamata langa 'a e temipalé 'i he 'aho 4 'o Siulai 'o e ta'u 1838 (vakai, T&F 115:8–10). Na'e hanga 'e he kau tau Māmongá (ko ha ki'i kulupu kau tau fakalotofonua), 'a ia ko e kau taki ia mo e kau mēmipa 'o e Siasí, 'o fai ha fu'u laka fakafiefia lahi 'i he pongipongi hake 'o e 'aho 4 'o Siulaí. Ne nau laka fakatonu ki he fasí ki he tu'u'anga 'o e temipalé mo fa'u ha fo'i siakale. Na'e lea leva 'a Sitenei Likitoni pea hili iá na'e kaikaila 'a e ha'ofangá "Hōsana" pea na'e hiva'i 'e Solomone Henikoki ha fo'i hiva na'e fa'u 'e Levi W.

Henikoki ki he me'á ni. Hili iá na'e pule'i leva 'e he Palōfita ko Siosefá 'a hono fokotu'u 'o e ngaahi fo'i maka-tuliki 'e fā 'o e tempalé.

Ko e Ma'u 'e Siosefa Sāmita 'a e Ngaahi Fakahā Fekau'aki mo 'Ātama-'onitai-'Āmani

Na'e fekumi 'a e Palōfitá mo e kau tangata 'e ni'hi 'i ha 'aho 'e taha 'i Mē 'o e ta'u 1838 ki ha ngaahi feitu'u ke langa ai ha ngaahi kolo kehe ma'á e Kāingalotú ke nau nofo ai. Ne nau ha'u ai ki ha feitu'u na'e ui ko Sipilingi Hili (Spring Hill), pea na'e ma'u ai 'e Siosefa ha toe fakahā (T&F 116). Na'e fakahā ange 'e he 'Eikí kia Siosefa ko 'ene fuofua hingoa ki Sipilingi Hilí ko 'Ātama-'onitai-'Āmani. Pea na'e toki fakahā ki mui 'e 'Oasoni Haiti ko e 'uhinga 'o e hingoa ko 'ení ko e "Tele'a 'o e 'Otuá, 'a ia na'e nofo ai 'a 'Ātama" 'i he "fuofua lea na'e lea'aki 'e 'Ātamá" (i he *Journal of Discourses*, 18:343).

Hanga 'o hiki 'a e 'Ātama-'onitai-'Āmani 'i he palakipoé.

Fakatatau ki he fakamatala 'a Siosefa Sāmitá, ko 'Ātama-'onitai-'Āmaní ko e feitu'u ia na'e fefolofolai ai 'a e 'Otuá mo 'Ātamá pea ko e feitu'u ia na'e fai feilaulau ai 'a 'Ātama ki he 'Eikí. Pea na'e ui fakakātoa mai foki 'e 'Ātama 'i 'Ātama-'onitai-'Āmani 'a hono fāmilí koe'uhí ke ne lava 'o lea kiate kinautolu ki mu'a peá ne pekiá (vakai, T&F 107:53–56).

'E toe hoko pē foki 'a 'Ātama-'onitai-'Āmani ko ha feitu'u mahu'inga 'i he kaha'ú: he 'e toe ha'u 'a 'Ātama ki 'Ātama-'onitai-'Āmani 'i he ofi ke hoko 'a e hā'ele 'angaua mai 'a Kalaisí, 'o fai ai ha fakataha lahi. Pea 'e ha'u 'a e kau palōfita kotoa pē ne nau ma'u 'a e ngaahi kī mafai 'o e lakanga fakataula'eiki 'i he māmaní ki he fakataha ko 'ení 'o fai ha lipooti kia 'Ātama ki he'enau ngāué. 'E toki hā'ele mai leva 'a Sīsū Kalaisi ki 'Ātama-'onitai-'Āmani pea 'e fakafoki leva 'e 'Ātama 'a e ngaahi kī 'o e lakanga fakataula'eiki kiate ia. Pea 'e foki hifo leva 'a Kalaisi ki he māmaní ke kamata 'a e Afe'i Ta'ú, 'a ia ko e afe'i ta'u ia 'e nofo ai 'a Kalaisi 'i māmani peá ne pule'i ia.

Na'e fu'u fakafiefia 'aupito 'a e fakamatala ko 'ení ki he kāingalotu 'o e Siasí pea na'e pehē 'e Siosefa Sāmita 'oku totonu ke hoko 'a e 'ēlia ko 'ení ko ha feitu'u tānaki'anga ma'á e Kāingalotu 'oku hiki ki Mīsuli mei Ketilaní. Na'e toko lahi ha Kāingalotu ne nau hiki ki 'Ātama-'onitai-'Āmani 'i he lolotonga 'a e fa'hita'u māfana 'o e ta'u 1838 pea ne nau pehē ko ha fu'u tāpuaki ia ke nofo 'i he feitu'u na'e nofo ai 'a 'Ātamá.

Ko e Afe'i Ta'ú

Fakamatala'i ange 'i ho'o alea'i mo e fāna'ú pe 'e anga fēfē 'a e mo'ui 'i he māmaní 'i he lolotonga 'a e Afe'i Ta'ú pea fakamatala'i ange 'a e ngaahi tefito'i mo'oni ko 'ení mei he Tokāteline mo e Ngaahi Fuakava 101:22–34 (mahalo te ke fiema'u ke fekau ki he fāna'ú ke kumi hake 'a e ngaahi vēsí mei he'enau folofolá):

- 'E lava 'e he toko taha kotoa pē 'o mamata ki he Fakamo'uí (v. 23).
- 'E faka'auha 'a e kakai anga-kovi kotoa pē (v. 24).
- 'E nofo melino 'a e kaka'i pea mo e fanga manú (v. 26).
- 'E 'ikai ma'u 'e Sētane ha mālohi ke 'ahi'ahi'i ha taha (v. 28).
- He 'ikai ha mamahi pe mate (v. 29).
- 'E 'alu ha taha 'o motu'a, pea 'e liliu fakafokifā pē ia mei he mo'ui fakamatelié ki he mo'ui ta'e fa'a-maté. (vv. 30–31).

Ngaahi Fehu'i
ke Alea'i mo
Faka'aonga'i

- 'E fakahā 'e he 'Eikí 'a e me'a kotoa pē fekau'aki mo e māmaní pea mo langi, 'o kau atu ki ai 'a e founga na'e fa'u'aki 'a e māmaní pea mo e me'a 'e hoko ki aí (vv. 32–34).

Ako 'a e ngaahi fehu'i mo e ngaahi fakamo'oni folofola ko 'ení 'i ho'o teuteu'i ho'o lēsoní. Peá ke faka'aonga'i 'a e ngaahi fehu'i 'okú ke ongo'i 'e tokoni lelei ki he fānaú ke mahino kiate kinautolu 'a e folofolá pea mo faka'aonga'i 'a e ngaahi tefito'i mo'oni 'o e ongoongolelei 'i he'enau mo'uí. 'E tokoni ha'o lau mo alea'i mo e fānaú 'i he kalasí 'a e folofolá koe'uhí ke nau ma'u ha 'ilo fakafo'ituitui 'oku lahi angé.

- Ko e hā hono 'uhinga ne fu'u mahu'inga ai 'a e 'ēlia ne 'iloa ko Sipilingi Hilí? (T&F 107:53–56; 116.) 'Oku mou pehē ko e hā 'a e fa'ahinga ongo na'e ma'u 'e he kāingalotu 'o e Siasí 'i he taimi ne nau 'ilo'i ai na'e nofo ai 'a 'Ātamá?
- Ko e hā 'a e ngaahi me'a na'e hoko 'i he kuo hilí 'i 'Ātama-'onitai-'Āmaní? (T&F 107:53–56; fakamahino'i ange na'e ta'u 927 'a 'Ātama 'i he taimi na'á ne tāpuaki'i ai hono fāmilí mo ne vavalo ki he ngaahi me'a 'e hoko ki hono hakó.) Ko e hā 'a e ngaahi me'a 'e hoko 'i he kaha'ú 'i 'Ātama-'onitai-'Āmaní? ('E toe ha'u 'a 'Ātama; T&F 116.) Fakamatala'i ange 'e toe hā'ele mai 'a Kalaisi ki 'Ātama-'onitai-'Āmani ke ma'u 'a e ngaahi kī 'o e lakanga fakataula'eikí meia 'Ātama pea mo e kau palōfita kehé, 'a ia ko e teuteu ia ki he'ene hā'ele 'angaua maí pea mo e kamata 'o e Afe'i Ta'ú.
- Ko e hā 'a 'etau 'uhinga ki he hā'ele 'angaua mai 'a Sīsū Kalaisí? Fakamatala'i ange na'e fuofua hā'ele mai 'a Sīsū ki he māmaní ko ha kī'i pēpē, ka 'i he taimi te ne toe hā'ele mai aí kuó ne fu'u tangata. Fakamanatu ki he fānaú na'e hā 'a Kalaisi 'i he hili 'ene pekia mo toetu'ú ki he'ene Kau 'Aposetoló peá ne toki hā'ele hake ki he langí. Na'e hā mai ha ongo 'āngelo 'o na fakahā ki he Kau 'Aposetoló 'e toe hā'ele hifo 'a Sīsū ki he māmaní 'i he founga tatau pē mo ia ná'á ne hā'ele hake aí (vakai, Ngāue 1:9–11; vakai foki, T&F 29:11; 45:44). Pea talu mei ai mo e hanganaki atu 'a e kakaí ki he hā'ele 'angaua mai 'a Sīsū ki he māmaní.
- Ko e fē 'a e taimi 'e hoko ai 'a e Hā'ele 'Angaua maí? (T&F 29:9–11.) Fakamatala'i ange ko hono 'uhinga 'o e "ofi mai 'a e feitu'ula'áá" 'oku mei hoko ia, ka 'oku 'ikai 'ilo ha taha 'a e taimi totonu 'e hoko aí kae ngata pe he Tamai Hēvaní (vakai, Mātiu 24:36; T&F 49:7). Ko e hā hono 'uhinga 'oku lelei ai ke 'oua te tau 'ilo'i 'a e taimi 'e hā'ele mai ai 'a Sīsú?
- Ko e hā 'a e fuoloa e pule 'a e Fakamo'uí 'i māmani 'i he taimi te ne toe hā'ele mai aí? (T&F 29:11.) 'E ui ko e hā 'a e fo'i vaha'a taimi 'o e afe'i ta'ú? (T&F 43:30.)
- Ko e hā 'a e me'a 'e hoko ki he kakai faitotonú 'i he taimi 'e toe hā'ele mai ai 'a Sīsú? (T&F 45:45, 57–59.) Ko e hā hono 'uhinga 'oku totonu ai ke tau hanganaki atu ki he hā'ele 'angaua mai 'a Sīsū Kalaisí pea mo e Afe'i Ta'ú? (T&F 45:39, 44; fakamatala'i ange ko hono 'uhinga 'o e *manavaheé* ko ha ongo'i 'apasia.) Tokoni'i 'a e fānaú ke nau 'ilo'i 'e tāpuaki'i 'a kinautolu ko ia 'oku nau 'ofa mo talangofua ki he Fakamo'uí pea mo tatali ki he'ene hā'ele maí. 'E anga fēfē ha'atau lava ke teuteu'i kitautolu ki he hā'ele 'angaua mai 'a e Fakamo'uí? (T&F 43:20–23; 45:32, 57; vakai, 'ekitiviti fakatupulaki 1.)

Ngaahi 'Ekitiviti Fakatupulakí

Te ke lava 'o faka'aonga'i ha taha pe lahi hake 'o e ngaahi 'ekitiviti ko 'ení 'i ha fa'ahinga taimi pē lolotonga 'a e lēsoní pe ko ha fakamanatu lēsoni, fakamatala fakanounou 'o e lēsoní, pe tukupā 'o e lēsoní.

1. Teuteu'i 'a e ngaahi kaati fo'i lea ko 'ení 'a ia 'oku nau fakamatala'i 'a e ngaahi founga 'oku totonu ke tau mateuteu ai ki he Hā'ele 'Angauá pea mo e Afe'i Ta'ú (vakai, T&F 43:20–23; 45:32, 57):

Fakatomala mo papitaiso.

Tu'u 'i he ngaahi potu toputapú.

Ma'u 'a e mo'oní.

Tuku ke hoko 'a e Laumālie Mā'oni'oní
ko hao fai fakahinohino.

'Oua na'a kākaa'i koe 'e Sētane.

Tuku ki ha taha 'o e fānaú ke ne fili ha la'i pepa 'o lau ia ki he kalasí pea faka'ali'ali ia 'i he palakipoé, tēpilé pe falikí. Alea'i mo e fānaú 'a e 'uhinga 'o e ngaahi kupu'i lea 'i he kaati fo'i leá pea mo e founga te nau lava ai 'o teuteu'i kinautolu 'i he founga ni (hangē ko 'ení, ke "tu'u 'i he ngaahi potu toputapú," 'e lava 'e he fānaú 'o mo'ui taau ke hū ki he temipalé, 'alu ki he lotú, fakamama'o mei he ngaahi feitu'u 'okú ne fai ha tākiekina halá, pea mo tokoni ke ma'u ha ongo faka'ofa'ofa 'i honau 'apí).

2. Hanga 'o hiki 'a e ngaahi fo'i lea pe kupu'i lea ko 'ení 'i ha 'ū kaati: *'Atama-onitai-'Āmani, Hā'ele 'Angaua Maí, Afe'i Ta'ú, Papitaiso*. Fakafo'ohifo'i 'a e 'ū kātí 'i he tēpilé pe falikí pea fekau ki he fānaú ke nau ha'u tahataha 'o fili ha kaati pea tala mai ha me'a 'e taha 'oku nau ako fekau'aki mo e me'a ko iá mei he lēsoní. Fekau ki he tamasi'i pe ta'ahine taki taha ke fakafoki mai 'a e kātí pea tuifio 'a e 'ū kātí ki mu'a ia pea ha'u 'a e tamasi'i pe ta'ahine hono hokó. Mou hokohoko atu pē kae 'oua leva ke ma'u 'e he taha kotoa pē ha faingamālie pea kuo mou alea'i foki 'a e 'ū tefito'i me'a taki taha.
3. Hanga 'o 'ai ha tatau 'o e ngaahi tā fakatātā 'i he ngata'anga 'o e lēsoní ma'á e tamasi'i pe ta'ahine taki taha, pe te ke tā ha ngaahi fakatātā tatau mo ia 'i he palakipoé. Fakamatala'i ange 'oku fakafongai 'e he ngaahi fakatātā ko 'ení ha taha 'o e ngaahi faka'ilonga 'e hoko ki mu'a pea hā'ele 'angaua mai 'a Sīsū Kalaisí.

Fekau ki he tamasi'i pe ta'ahine taki taha ke ne kumi hake ha taha pe lahi hake 'o e ngaahi folofola ko 'ení pea tala mai pe ko e fē 'a e fakatātā 'okú ne fakafongai 'a e faka'ilonga 'oku tala mai 'i he folofolá:

T&F 29:14

T&F 29:16

T&F 29:18

T&F 45:26–27

T&F 45:32

T&F 45:33

Fakamo'oni'i ange ki he fānaú 'oku 'ikai fiema'u ia ke tau manavahē ki he Hā'ele 'Angaua Maí 'o kapau 'oku tau feinga ke mo'ui'aki 'a e ongoongoleleí. He 'e malu'i kিতautolu koe'uhí ke tau lava 'o fai 'a e ngaahi me'a 'oku finangalo 'a e Tamai Hēvaní ke tau faí, pea tau lava foki ke hanganaki atu ke toe nofo fakataha mo Sīsū Kalaisi.

4. Tokoni'i 'a e fānaú ke nau ako ma'uloto pe fakamanatu 'a e tefito 'o e tui hono hongofulú.
5. Hiva'i pe lau 'a e fakalea 'o e " 'I He'ene Toe Ha'ú" (*Tohi Hiva 'a e Fānaú*, p. 82).

Faka'osí

Fakamo'oni	Fakahā ho'o 'ofa mo e loto hounga'ia ki he Fakamo'uí pea fakamatala'i ange 'a e fakaofo ko ia 'o ha'ane toe hā'ele mai 'o nofo 'i he māmaní. Poupou'i 'a e fānaú ke nau teuteu'i kinautolu ki he Hā'ele 'Angaua Maí mo e Afe'i Ta'ú 'i ha'anau muimui kia Sīsū Kalaisi pea mo talangofua ki he'ene ngaahi fekaú.
Laukonga 'oku Fokotu'u Atu ke Fai mei 'Apí	Fokotu'u ange ki he fānaú ke nau ako 'a e Tokāteline mo e Ngaahi Fuakava 29:10–11 pea mo e 107:53–56 'i 'api ke hoko ia ko ha fakamanatu 'o e lēsoni ko 'ení.
Me'a 'oku Fokotu'u Atu ke Vahevahe mo e Fāmilí	Poupou'i 'a e fānaú ke nau vahevahe mo honau fāmilí ha kongu pau 'o e lēsoní, hangē ko ha fo'i talanoa, fehu'i, pe 'ekitiviti 'i he lēsoní, pe ko hono lau mo honau fāmilí 'a e "Laukonga 'oku Fokotu'u Atu ke Fai mei 'Apí". Fakaafe'i ha taha 'o e fānaú ke ne fai 'a e lotu tukú.

Ko e 'Ēlia Mīsuli mo e Ngaahi 'Ēlia 'oku Takatakai Aí

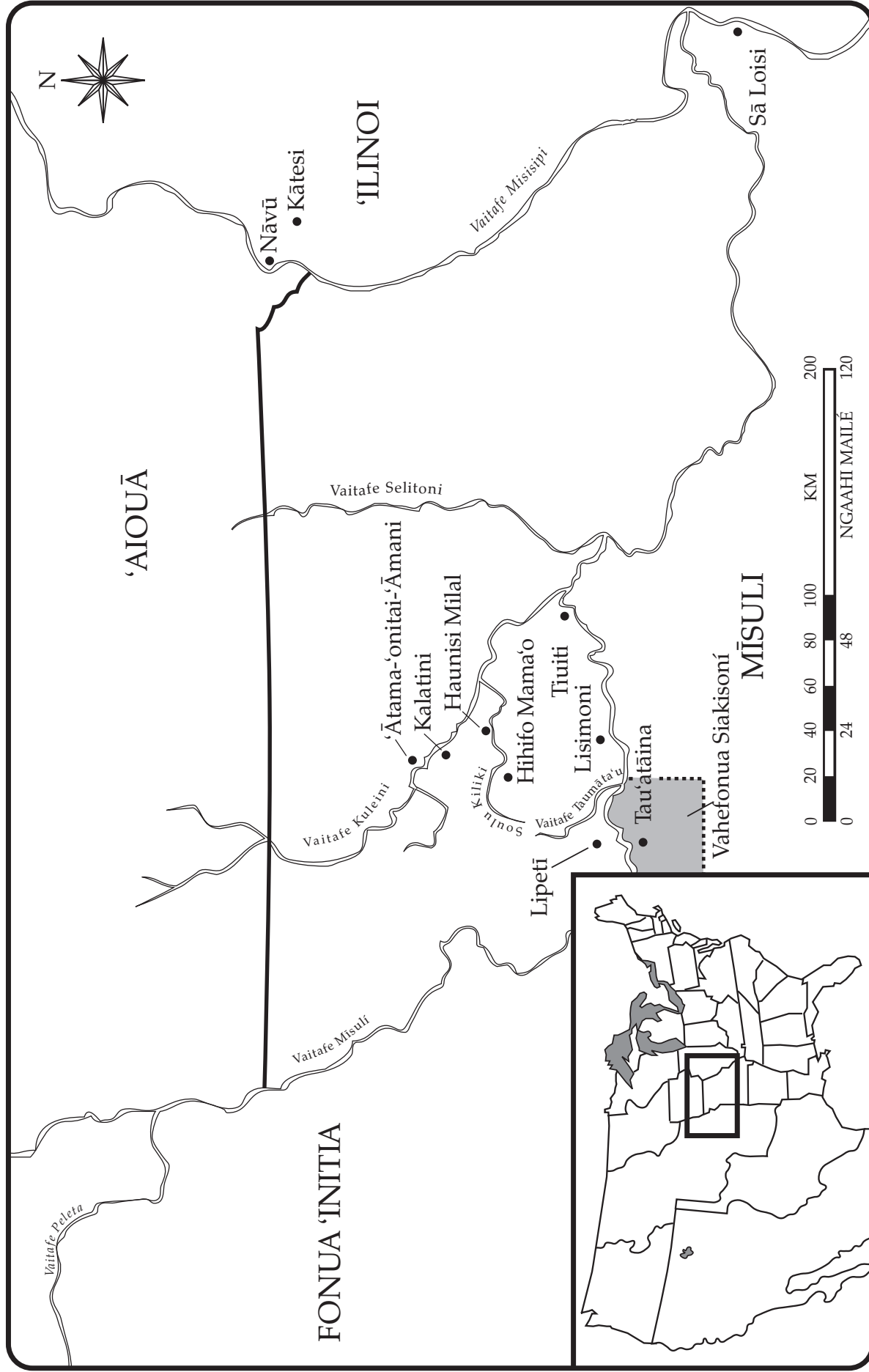

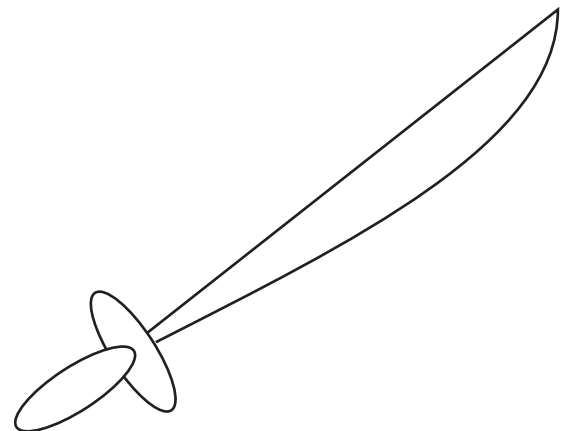
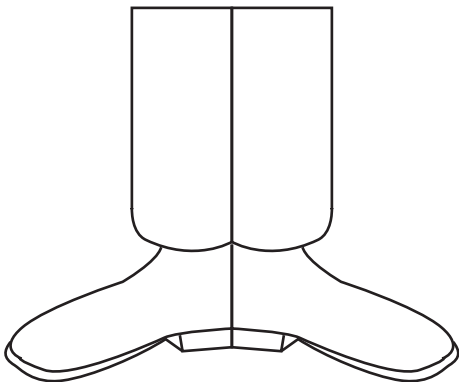
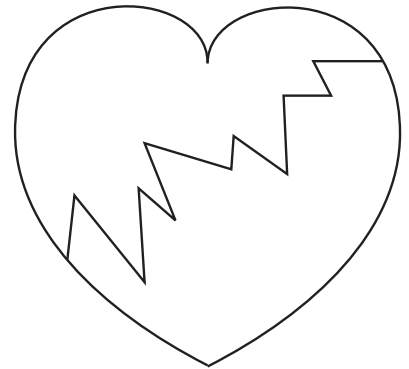
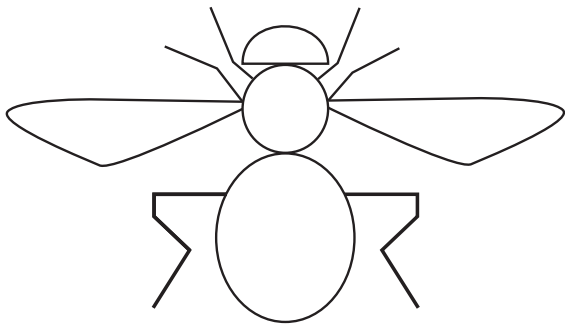
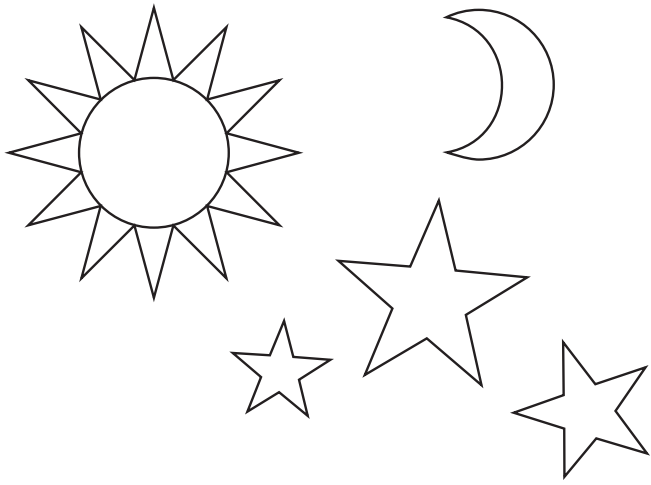

Ko e Tu'utu'uni ke Faka'auha Māmālié

Lēsoni
31

Taumu'á

Ke tokoni'i 'a e fānaú ke nau hounga'ia 'i he ngaahi faingata'a na'e fehanga'angai mo e kau fuofua kāingalotu 'o e Siasí, pea mo fakamālohia 'a e holi e tamasi'i pe ta'ahine taki taha ke ne fakafanongo mo talangofua ki he palōfitá.

Teuteú

1. Ako 'i he fa'a lotu 'a e Tokāteline mo e Ngaahi Fuakava 105:6–10 pea mo e ngaahi fakamatala fakahisitōlia 'oku 'oatu 'i he lēsoni ko 'ení. Hili iá peá ke ako 'a e lēsoní mo ke fili pe 'e anga fēfē ho'o fiema'u ke ako'i ki he fānaú 'a e ngaahi fakamatala fakahisitōliá. (Vakai, "Teuteu'i ho'o Lēsoni," pp. vi–vii, mo e "Ako'i 'a e Ngaahi Fakamatala Fakafolofolá mo e Ngaahi Fakamatala Fakahisitōliá," pp. vii–ix.)
2. Fili 'a e ngaahi fehu'i fealēlea'aki mo e ngaahi 'ekitiviti fakatupulaki ko ia 'e fakakau mai ai 'a e fānaú pea mo tokoni'i lelei kinautolu ke nau a'usia 'a e taumu'a 'o e lēsoní.
3. Ngaahi nāunau 'oku fiema'ú:
 - a. Tokāteline mo e Ngaahi Fuakava ma'á e tamasi'i pe ta'ahine taki taha.
 - e. Mape 'o e 'Ēlia Mīsulí mo e 'Ēlia 'oku Takatakai Aí, 'a ia 'oku ma'u 'i he ngata'anga 'o e lēsoni 30.
 - f. Fakatātā 5–29, Haunisi Mila; fakatātā 'o e palōfita mo'uí (mei he laipeli 'a e falelotú pe ha makasini 'a e Siasí).

Fokotu'u ki**he Founa****Fai 'o e Lēsoní**

Fakaafe'i ha taha 'o e fānaú ke ne fai 'a e fua lotú.

'Ekitiviti ke Takiaki'i
'Aki e Tokangá

- Ko e hā 'a e me'a te ke fai 'o kapau 'e kaikaila ha taha, "Ko e vela!" peá ke sio hake 'oku ha'u 'a e 'ahú ki he lokí?
- Ko e hā 'a e me'a na'e mei hoko 'o kapau na'e 'ikai te ke fai ha me'a?
- Ko e hā 'a e me'a te ke fai 'o kapau 'okú ke fanongo 'oku fai ha fakatokanga matangi (pe 'ahiohio, tāfea, afā lahi, puna e mo'unga afi, pe ha fa'ahinga fakatu'utāmaki kehe) 'i ho 'ēliá?
- Ko e hā 'a e me'a na'e mei hoko 'o kapau na'e 'ikai te ke fai ha me'a?

Fakamahino'i ange ki he fānaú 'oku fiema'u ke tau fakafanongo mo muimui ki he ngaahi fakatokangá. Toe fakamatala'i ange na'e fehanga'angai ha ni'ihí 'o e kau fuofua mēmipa 'o e Siasí mo e ngaahi palōpalema lahi, ka na'e mei lava pē ke 'ikai hoko ha ni'ihí 'o kapau na'e fakafanongo mo muimui 'a e kāingalotú ki he ngaahi fakatokanga 'a e Palōfita ko Siosefa Sāmitá.

Ngaahi Fakamatala
Fakahisitōliá

Ako'i 'a e fānaú fekau'aki mo e ngaahi 'ahi'ahi mo e ngaahi fakatanga 'a ia na'e tofanga ai 'a e kau fuofua mēmipa 'o e Siasí 'i Mīsulí, 'o hangē ko hono fakamatala'i atu 'i he ngaahi fakamatala fakahisitōlia ko 'ení. Hanga 'o faka'ali'ali 'a e fakatātā 'o Hausini Milá 'i hono taimi totonu, pea faka'ali'ali ange 'i he mapé

'a e feitu'u na'e hoko ai 'a e ngaahi me'a taki taha. Mahalo te ke fiema'u ke hanga 'e ha taha 'o e fānaú 'o 'ai ha fo'i faka'ilonga 'i he mapé 'i he taimi 'oku mou lave ai ki he feitu'u taki taha.

Fakamanatu ki he fānaú na'e 'osi tuli 'a e Kāingalotú mei he Vahefonua Siakisoni 'i Mīsulí pea na'e fakahā ange 'e he 'Eikí kuo pau ke nau tatali kae toki fokotu'u 'a Saione koe'uhí ne 'ikai ke nau talangofua 'o hangē ko ia na'e totonu ke nau faí (vakai, T&F 105:6–10). Neongo na'e nofo 'a e Kāingalotú 'i he tafa'aki fakatokelau 'o Mīsulí, ka na'e hoko heni ha ngaahi palōpalema.

Ko e Kamata Hoko 'a e Ngaahi Anga-kovi 'i he Fakatokelau 'o Mīsulí

Na'e 'alu ha kau tangata Siasi mei 'Ātama-'onitai-'Āmani 'i he 'aho na'e fai ai 'a e fili 'i 'Aokosi 'o e ta'u 1838 ki he kolo ko Kalatiní (Gallatin) ke nau kau he filí. Ne nau fetaulaki ai mo ha kau fakatanga 'a ia ne nau fiema'u ke ta'ofi kinautolu. He na'e ilifia 'a e kau fakatangá na'a 'ikai mālohi 'a e toko taha 'oku nau filí 'o kapau 'e fili 'a e Kāingalotú. Na'e hanga 'e ha taha 'o e kau fakatangá 'o tuki'i ha taha 'o e Kāingalotú 'o ne si'i tō ki lalo, pea na'e hoko heni ha fuhu. Na'e lavelavea ai ha kakai tokolahi 'i he Kāingalotú mo e kau fakatangá. Pea ne a'u atu 'a e lipooti fekau'aki mo e fuhú 'i he 'aho hono hokó ki he kau taki 'o e Siasí 'i Hihifo Mama'o 'i Mīsulí, ka na'e fakalahi'i ia 'o pehē na'e mate heni ha kāingalotu 'e ni'ihi 'o e Siasí. Ko ia ne to'o mahafu 'a Siosefa Sāmita mo ha kau tangata kehe 'o nau ha'u ki he nofo'anga 'i 'Ātama-'onitai-'Āmani, pea ne nau 'ilo'i ai ne 'ikai mate ha taha ia. Na'e hanga leva 'e he ngaahi fili 'o e Siasí 'o tukuaki'i loi 'a e kāingalotu 'o e Siasí 'o nau pehē ne nau hanga 'o kamata 'a e fuhú, pea ne nau 'ave foki mo e ngaahi lipooti loi lahi kia Lilipani W. Pokisi (Lilburn W. Boggs), 'a ia ko e kōvana ia 'o Mīsulí.

Na'e palani 'e he kau fakatangá 'i he māhina hono hokó ke nau hanga 'o 'ohofi 'a e Kāingalotu 'i 'Ātama-'onitai-'Āmani. Ka na'e hanga 'e he ongo taki 'o e kongatau Mīsulí (kau tau fakalotofonua) 'a ia ko Mēsia Seniale Tēvita Atikisoni (Major General David Atchison) mo Pilikatia Seniale 'Alekisānita Tonifeni (Brigadier General Alexander Doniphan) 'o malu'i 'a e Kāingalotú mo ta'ofi ke hoko ha kē.

Na'e 'i ai ha kau fakatanga ia 'e ni'ihi ne nau fakatupu ha ngaahi palōpalema ki he kāingalotu 'o e Siasí 'i he ngaahi kolo ofi mai 'o Tiuití. Na'e hanga ai 'e he kāingalotu 'o e Siasí 'o fai ha tohi kole tokoni ki he kōvaná, ka na'e 'ikai te ne tali mai ia. Ko ia na'e fononga atu 'a Siosefa ko e tupu mei he'ene hoha'a ki he Kāingalotú 'o ne hao atu 'i he kau fakatanga 'oku le'ohi 'a e ngaahi hala ki Tiuetí. Na'a ne 'ilo'i ai 'oku mei mate 'a e kakai 'i he fiekaia'i 'i he'enu feinga ke fakafepaki'i 'a e fu'u kau fakatanga ne fu'u toko lahi fau. Na'e toe kole ai 'e he Kāingalotú ha tokoni mo e malu'i mei he kōvaná, ka na'e kei faka'ikai'i pē 'e he kōvaná ke tokoni 'o ne pehē "ko e kē ia 'i he Kau Māmongá mo e kau fakatangá" pea 'oku totonu leva ke "nau fakalelei'i pē ia" 'e kinautolu (*History of the Church*, 3:157). Na'e pehē leva 'e he Kāingalotú ke nau mavahe mei Tiueti koe'uhí ko e 'ikai ke ma'u ha tokoní. Ko ia ne nau fakauta ha 'ū saliate 'e fitungofulu pea nau mavahe atu leva 'i he 'aho 11 'o 'Okatopá. Ne mālōlō ha fefine 'a ia na'a ne toki fanau'i ha pēpē 'i he 'uluaki 'aho ne mavahe ai 'a e kulupú, pea na'e toe mālōlō mo ha toko lahi kehe 'i he kulupú ki mu'a pea nau toki a'u ki ha feitu'u 'oku malú.

Na'e fiefia 'a e kau fakatangá 'i he'enu lava ko ia 'o tuli 'a e Kāingalotú mei Tiuetí pea pehē ki he fakafisi 'a e kōvaná ke kau aí. Ko ia ne nau pehē ko 'enu 'ohofi hono hokó ko 'Ātama-'onitai-'Āmani. Na'e tokoni 'a Kēnolo Siaosi M. Hinikolo (Colonel George M. Hinkle), 'a ia ko ha mēmipa 'o e Siasí pea 'okú ne hoko ko ha mēmipa 'o e kau tau 'a Mīsulí, ki hono fokotu'utu'u 'a e Kāingalotú ke nau lava

‘o malu‘i kinautolu. Pea na‘e taki mai ‘e Siosefa Sāmita ha ni‘ihi ne nau fie tokoni mei Hihifo Mama‘o ki he kakai ‘i ‘Ātama-‘onitai-‘Āmaní. Ka ‘i he taimi na‘a nau a‘u mai aí, ‘a ia ko e lolotonga ‘eni ‘a e māhina ko ‘Okatopá, ne nau ‘ilo‘i ai na‘e hanga ‘e he kau fakatangá ‘o ha‘i mo tā ha ni‘ihi ‘o e Kāingalotú, tutu honau ngaahi falé, pea mo fakahee‘i enau fanga manú.

Na‘e toe fai mai ha fakatokanga ki he Kāingalotú ‘oku toe palani ‘a e kau tau Mīsulí ke ‘ohofi ‘a Hihifo Mama‘o, ko ia ne nau teuteu ke malu‘i kinautolu. Na‘e kamata leva ‘e he kongá ‘o e kau taú, ‘a ia na‘e taki ia ‘e Kapiteni Samuela Pakata (Captain Samuel Bogart), ‘a hono ‘ohofi ‘o e ngaahi ‘api ‘o e Kāingalotu ofi ki Hihifo Mama‘ó. Ne nau hanga ‘o ‘ave pōpula ha toko tolu pea nau fekau leva ‘a e toenga ‘o e kāingalotu ‘o e Siasí ke nau mavahe mei Mīsuli. Ko ia na‘e hanga ‘e Kēnolo Hinikolo ‘o tānaki ha ki‘i kulupu Kāingalotu ke nau fakahaofi mai ‘a kinautolu ne ‘ave pōpulá ki mu‘a pea tāmata‘i kinautolú. ‘I he pongipongi ‘e taha ne teuteu ‘a e kulupu ko ‘ení ke kolosi ‘i he Vaitafe Kuluketí (Crooked River), ‘a ia ‘oku maile ‘e uofulu mei Hihifo Mama‘o pea na‘e ‘ikai te nau ‘ilo‘i ‘oku lolotonga toitoi ‘a Kapiteni Pakata mo ‘ene kau sōtiá ‘i he ve‘e vaitafé. Na‘e hanga ‘e ha taha ‘o e kau le‘o ‘a Pakata ‘o fai ha fo‘i fana, pea na‘e kamata leva ‘a e taú. Neongo na‘e ‘osi vave pē ‘a e taú ka na‘e ‘i ai ‘a e kau lavelavea ‘i he ongo fa‘ahí fakatou‘osi, ‘o kau ai ‘a ‘Eletā Tēvita W. Pāteni, ‘a ia ko ha taha ‘o e Kau ‘Aposetolo ‘e Toko Hongofulu Mā Uá, pea na‘á ne mālōlō ‘i he hili ha ngaahi houa lahi mei ai. Na‘e toe pekia foki mo ha ongo mēmipa ‘e ua kehe ‘o e Siasí.

Ko e Fakamo‘oni ‘a Kōvana Pooki ki he Tu‘utu‘uni ke Fai ha Faka‘auha Māmālié

Na‘e fu‘u fakalahi ‘aupito ‘a e ngaahi lipooti fekau‘aki mo e taú kia Kōvana Pooki. He na‘e tala ki he kōvaná ne hanga ‘e he kāingalotu ‘o e Siasí ‘o tāmata‘i pe ‘ave pōpula ‘a e kau mēmipa hono kotoa ‘o e kau tau ‘a Kapiteni Pakatá. Neongo na‘e hanga ‘e he kau fakatanga ‘i he feitu‘u fakatokelau hono kotoa ‘o Mīsulí ‘o ‘ohofi ‘a e ‘api nofo‘anga ‘o e Kāingalotú, ‘o nau tutu ‘a e ngaahi falé mo e ngoue‘angá, kaiha‘asi ‘a e fanga pulú, pea mo ‘ave pōpula ha ni‘ihi, ka na‘e tui pē ‘a e kōvaná ‘oku fakatupu ‘e he Kāingalotú ‘a e ngaahi palōpalemá. Pea neongo ha kole atu ‘a Seniale Atikisoni kia Kōvana Pooki ke ha‘u ‘o mamata tonu ki he me‘a ‘oku hokó, ka na‘e tui pē ‘a e kōvaná ia ki he ngaahi lipooti lo‘i pea na‘á ne fekau atu ‘ene kau taú ke nau tau‘i ‘a e Kāingalotú. Na‘á ne tohi, “Kuo pau ke tau tau‘i ‘a e kau Māmongá ‘o hangē ko hotau ngaahi filí pea *kuo pau ke tau hanga ‘o faka‘auha māmālie* pe tuli kinautolu mei he siteití” (*History of the Church*, 3:175; fakamamafa‘i ‘i he tatau motu‘á). Fakamatala‘i ange ko hono ‘uhinga ‘o e *faka‘auha māmālié* ko e tāmata‘i pe faka‘auha. Na‘e laka hake ‘i he kakai tangata ‘e toko ua afe ne katoa hake ki he tu‘a kolo ‘o Hihifo Mama‘ó ‘i he faka‘osinga ‘o e māhina ko ‘Okatopa ‘o e ta‘u 1838 ko e teuteu ke fai ‘a e “tu‘utu‘uni faka‘auha māmālie” ‘a e kōvaná.

Ko e Fakapō ‘i Haunisi Milá

Na‘e tu‘u ha ki‘i kolo ko Haunisi Mila ‘i ha maile ‘e hongofulu mā ua ‘i he fakahahake ‘o Hihifo Mama‘ó ‘a ia na‘e fokotu‘u ‘e ha mēmipa ‘o e Siasí ko Sēkope Haunisi. Na‘e ‘i he ki‘i kolo ko ‘ení ha fale momosi‘anga fua‘i ‘akau, fale tuki‘anga ukamea, pea mo ha fanga ki‘i fale pē ‘e ni‘ihi. Na‘e tala ange ‘e Siosefa Sāmita ki he Kāingalotu hono kotoa ‘i he hili ‘a e tau ‘i he Vaitafe Kuluketí ke nau hiki ki Hihifo Mama‘o pe ko ‘Ātama-‘onitai-‘Āmani ke nau malu ai, ka na‘e ‘ikai fie hiki ‘a Sēkope Haunisi ia mei hono ‘apí. Na‘e ‘ikai ke ne tokanga ki he me‘a ‘oku lea‘aki ‘e he Palōfitá peá ne tu‘utu‘uni ki he ngaahi fāmili kehe ke nau nofo pē ‘i he koló. Ko ia ne nau tuku ha kau le‘o ke nau malu‘i ‘a e fale momosi‘anga fua‘i ‘akau mo e koló.

Na'e a'u mai ha 'u saliate 'e hiva 'i he 'aho 30 'o 'Okatopá mei Ketilani ki Haunisi Mila. Pea na'e hanga 'e he kau fakatangá 'o ta'ofi kinautolu 'i he 'aho 'e ua kuo hili 'o 'ave 'enau ngaahi me'afaná mo e me'ataú. Ko ia ne nau pehē ke nau mālōlō 'i Haunisi Mila 'i ha ngaahi 'aho sī'i ki mu'a pea nau fononga atu ki Hihifo Mama'ó. Ka 'i he efiāfi ko iá na'e 'ohofi 'e ha kau tangata 'e toko 240 'a Haunisi Mila. Na'e lele 'a e toko lahi 'i he kakai he koló ki he vaotaá, kae lele 'a e nī'hi ia ki he fale tuki'anga ukameá, ko 'enau palani ke faka'aonga'i ia ko ha kolotau. Ka ne fakahanga atu 'e he kau fakatangá 'enau me'afaná 'o fana atu ha ngaahi mahafu lahi 'i he ngaahi fo'i ava he holisí pea pehē ki he matapā 'o e fale momosi'anga fua'i 'akaú. Hili iá ne nau hū atu ki he falé 'o tāmata'i ha ki'i tamasi'i ta'u hongofulu 'oku toitoi ai pea toho takai 'a e tamai 'a e ki'i tamasi'i, ko 'enau feinga ke kaiha'asi hono suú. Na'e mate ai ha kakai 'e toko hongofulu mā fitu lolotonga 'a e 'ohofí pea lavelavea ha toko hongofulu mā tolu.

Na'e pehē 'e he Palōfita ko Siosefa Sāmitá 'i he hili mei ai ha ngaahi ta'u lahi, "Na'e fakafepaki 'aupito 'a e kakai 'i Haunisi Milá ki he'eku akonakí; kapau na'e 'ikai, na'e mei hao 'enau mo'uí" (*History of the Church*, 5:137).

Na'e hanga 'e ha nī'hi 'o e kau tau Mīsulí 'i he hili 'a e 'aho na'e 'ohofi ai 'a Haunisi Milá 'o 'ākolo'i 'a Hihifo Mama'ó. Na'e tafoki foki 'a Kenolo Hinikolo, 'a ia ko ha mēmipa 'o e Siasí na'á ne tokoni ki mu'a ki he Kāingalotú, mei he Siasí 'o fakafepaki ki he Siasí. Na'á ne lavakī 'a Siosefa Sāmita mo ha kau taki kehe 'o e Siasí 'i ha'ane 'ai ke pehē 'okú ne fokotu'utu'u ke fai ha fakataha fakamelino mo Seniale Samuela D. Lukasi 'o e kau taú. Ka na'e 'ave pōpula 'e Seniale Lukasi ia 'a e kau taki 'o e Siasí. Pea na'e fekau 'e Seniale Lukasi ke tāmata'i fakalao 'a e kau taki 'o e Siasí, ka na'e 'ikai loto 'a Seniale Tonilifeni, 'a ia ko ha kaume'a 'o e Kāingalotú, ke kau ki he me'á ni peá ne fekau 'a Seniale Lukasi ke tuku 'a e teu tāmata'i fakalao ko 'ení.

Na'e fekau ki he Kāingalotú ke nau mavahe mei Mīsuli, ka na'e faifai pea tuku ke nau nofo 'i Hihifo Mama'ó 'i he lolotonga 'a e fa'ahita'u momokó 'o kapau pe he 'ikai te nau tō ha ngoue pe fai ha fa'ahinga palani ke nofo fuoloa ai.

Ngaahi Fehu'i
ke Alea'i mo
Faka'aonga'i

Ako 'a e ngaahi fehu'i mo e ngaahi fakamo'oni folofola ko 'ení 'i ho'o teuteu'i ho'o lēsoní. Peá ke faka'aonga'i 'a e ngaahi fehu'i ko ia 'okú ke ongo'i 'e tokoni lelei ki he fānaú ke mahino kiate kinautolu 'a e folofolá pea mo faka'aonga'i 'a e ngaahi tefito'i mo'oni 'o e ongoongolelei 'i he'enau mo'uí. 'E tokoni ha'o lau mo alea'i mo e fānau 'i he kalasí 'a e folofolá koe'uhí ke nau ma'u ha 'ilo fakafō'ituitui 'oku lahi angé.

- Ko e hā hono 'uhinga ne tuli ai 'a e Kāingalotú mei Mīsulí neongo ne 'osi fakatapui ia ko Saioné? (T&F 105:6–10.) Fakamanatu ki he fānaú 'e fokotu'u 'a Saione 'i he kaha'ú.
- Ko e hā 'a e me'a te ne lava 'o ta'ofi kinautolu mei hono ma'u 'a e ngaahi tāpuaki mei he Tamai Hēvaní? (Talangata'á; T&F 105:6.) Ko e hā 'a e me'a te tau lava 'o fai ke taau ai mo 'ene ngaahi tāpuaki?
- Ko e hā hono 'uhinga ne 'ikai ke fai ai 'e Sēkope Haunisi mo kinautolu ne nofo 'i Haunisi Milá 'a e me'a ne fakahā ange 'e Siosefa Sāmita ke nau fai? Fakamahino'i ange ne 'osi 'ilo'i 'e Sēkope Haunisi 'a e me'a na'e lea'aki 'e he Palōfitá, ka na'á ne pehē 'oku 'i ai ha'ane 'uhinga lelei ke 'oua 'e fai ia. Na'e 'ikai ke ne fiema'u ke li'aki ia he na'á ne ngāue lahi ke langa 'a e fale momosi'anga fua'i 'akaú pea mo e ngaahi fale takatakai a'i. Pea na'á ne fakakaukau te ne lava 'o malu'i kinautolu. Ko e hā 'a e founa na'a nau mei faka'ehi'ehi ai mei he hoko 'a e me'a fakamamahi 'i Haunisi Milá?

- Faka'ali'ali 'a e fakatātā 'o e palōfita mo'uí. Ko hai 'a e tangata ko 'ení? 'E anga fēfē ha'atau 'ilo'i 'a e me'a 'oku tala mai 'e hotau palōfitá ke tau fai? Ko e hā hono 'uhinga 'oku totonu ai ke tau fai 'a e me'a 'okú ne kole mai ke tau fai? (Vakai, 'ekitiviti fakatupulaki 2.) Fakamatala'i ange 'e 'ikai fakahaofi kitautolu mei he mamahi kotoa pē 'o kapau te tau muimui ki he palōfitá. He na'e kei tofanga pē 'a e kāingalotu ko ia 'o e Siasí ne nau fai 'a e me'a na'e fakahā ange 'e he Palōfita ko Siosefa Sāmita ke nau fai 'i he ngaahi fakatanga 'i Mísulí, pea na'e toe lahi ange 'a e Palōfitá. Kuo 'osi tuku mai 'e he Tamai Hēvaní ke tau ma'u 'a e tau'atāina ke filí mo fai ha ngaahi fili, pea 'oku 'i ai 'a e taimi 'e nīihi 'oku tau mamahi koe'uhí ko e ngaahi fili hala 'oku fai 'e he nīihi kehé. Ka neongo ia, 'e tokoni'i kitautolu 'i he'etau muimui ki he palōfitá ke tau faka'ehi'ehi mei he mamahi 'e hoko mei he'etau ngaahi fili halá.
- Kuo 'osi ngaohikovi'i nai koe (pe ko ha taha 'okú ke 'ilo'i) koe'uhí ko ha mēmipa koe 'o e Siasí? Ko e hā 'a e founga 'oku totonu ke tau fai kiate kinautolu 'oku nau ngaohikovi'i kitautolú?

Ngaahi 'Ekitiviti Fakatupulakí

Te ke lava 'o faka'aonga'i ha taha pe lahi hake 'o e ngaahi 'ekitiviti ko 'ení 'i ha fa'ahinga taimi pē lolotonga 'a e lēsoní pe ko ha fakamanatu lēsoni, fakamatala fakanounou 'o e lēsoní, pe tukupā 'o e lēsoní.

1. Hiki 'a e ngaahi fakamatala ko 'ení 'i ha 'ū la'i pepa:
 1. Na'e fakahā 'e Sīsū Kalaisi 'a hono finangaló ki he palōfitá.
 2. 'Oku tala mai 'e he palōfitá 'a e me'a 'oku finangalo 'a Sīsū Kalaisi ke tau fai.
 3. 'Oku tau fakafanongo ki he palōfitá.
 4. 'Oku tau fai 'a e me'a 'oku tala mai 'e he palōfitá.
 5. Te tau toe foki hake 'i ha 'aho ke nofo fakataha mo e Tamai Hēvaní mo Sīsū Kalaisi.

Hanga 'o 'ai ha sēini 'aki ha'o fakapipiki 'a e 'ū kongokonga la'i pepá ke hokohoko kae fakapapau'i 'oku 'asi ki tu'a 'a e ngaahi fo'i leá. Fakapipiki 'a e ngaahi kongokonga la'i pepá 'i hono hokohoko fakamata'ifiká, peá ke fakapipiki 'a e fika 5 ki he fika 4 mo e fika 1 koe'uhí ke nau fa'u ha fo'i siakale. Fekau ki he fānaú ke nau lau mai 'a e 'ū kongokonga la'i pepá 'i hono fakahokohokó pea mo alea'i 'a e founga 'oku fakahinohino'i ai kitautolu 'e he palōfitá koe'uhí ke tau lava 'o toe foki hake 'o nofo fakataha mo e Tamai Hēvaní pea mo Sīsū Kalaisi. Tokoni'i 'a e fānaú ke mahino kiate kinautolu he 'ikai ke tau a'u ki he fika 5 'o kapau te tau hiki fakalaka 'i he fika 4. Pea 'oku 'ikai ngata pē 'i he fiema'u ke tau fakafanongo ki he'etau palōfitá ka 'oku fiema'u ke tau fai 'a ia 'okú ne tala maí.
2. Hanga 'o hiki 'i he palakipoé pe ko ha la'i pepa lahi 'a e ngaahi me'a kuo fakahā mai 'e he'etau palōfitá ke tau fai, hangē ko hono lau 'a e folofolá, tauhi ha tohi noá, 'ofa 'i hotau fāmilí, pea mo mo'ui taau ke 'alu ki he temipalé. Alea'i mo e fānaú 'a e founga te nau lava ai 'o muimui ki he palōfitá 'i he ngaahi me'a taki taha ko 'ení, pea mou toe alea'i foki 'a e me'a 'e hoko 'o kapau he 'ikai te nau muimui ki he palōfitá ke fai 'a e ngaahi me'a ko 'ení.
3. Fakamatala'i ange na'e 'ilo'i 'e he Kāingalotú 'oku tokanga'i kinautolu 'e he 'Eikí neongo 'a e ngaahi fakatangá mo e mamahi lahi. Pea na'e a'usia foki 'e ha

nīhi ia 'a e ngaahi mana lahi. Hanga 'o lau pe fai 'a e talanoa ko 'ení 'i ho'o lea pe 'a'au 'a ia 'oku fekau'aki mo Amanata Pānesi Sāmita mo e me'a na'a ne a'usia 'i Haunisi Milá:

Ne hola 'a Amanata Pānesi Sāmita mo 'ene ongo tama fefiné 'i he taimi na'e ha'u ai 'a e kau fakatanga ki Haunisi Milá pea na'e 'ikai ke nau lavea. Na'e toki foki mai 'a Sisitā Sāmita 'i he hili 'a e fetaufana'akí ke vakai pe ko e hā 'a e me'a 'oku hoko ki hono husepānití mo hona ongo fohá. Na'a ne toki hiki ki mui:

“He hū mai 'a 'eku tama tangata lahi mei he fale tuki'anga ukameá, 'oku 'i hono umá 'a hono ki'i tehina ko 'Alamaá. Pea ne u kalanga 'i he loto-mamahi, “Oiauē! kuo mālōlō 'eku 'Alamaá! 'ikai 'e fa'ē; 'oku 'ikai si'i mālōlō 'a 'Alamā ia ka ko e tangata'eikí mo Satiasii! . . .

“ . . . Na'e fana'i 'a e hokotanga-hui 'o 'eku tama na'e laveá. Pea na'e hanga 'e he ngutu 'o e me'afana 'a e toko taha houtamaki ko 'ení 'o to'o 'a e kakanó mo e hui 'i he alangá, 'i he taimi na'a ne fakahanga mai ai 'ene me'afaná 'i he ngaahi kupu'i 'akau 'o e falekoloá peá ne fai 'a e fo'i faná. Ne mau fakatokoto 'a 'Alamā 'i ha mohenga 'i homau tēnití peá u vakai ki hono laveá. Ko ha me'a fakalilifu 'ete mamata ki aí pea na'e 'ikai te u 'ilo 'a e me'a ke fa'i pea na'e lolotonga po'uli foki. . .

“ . . . Ne u tangi 'o pehē, “Oiauē, 'a 'eku Tamai Hēvani, ko e hā 'a e me'a teu fai? 'Okú ke 'afio'i 'a e lavea 'eku tamá peá ke 'afio hifo ki he 'ikai te u 'ilo ha me'á. 'A 'eku Tamai Hēvani, hanga mu'a 'o fakahinohino'i au ki he me'a ke u fa'i! Hili iá na'e hanga 'e ha le'o 'o hangē 'okú ne lea mai kiate aú 'o fakahinohino'i au.

“Na'e kei kohukohu pē 'a e efuefu mei he'emaui afí he ne mau lolotonga tutu 'a e kili 'o e 'akau papá. Na'e fakahinohino'i au ke u to'o 'a e efu ko 'ení pea ngaohi ha faito'o [ko ha faito'o tāmāte siemu mālohi] pea 'ai ha konga tupenu ne 'osi unu ai ki he laveá. Neongo na'e fu'u mamahi 'eni, ka na'e mei mate 'a si'i 'Alamaá ia ke ne toe ongo'i ha me'a. Na'a ku toutou hanga 'o unu 'a e konga tupenú mo 'ai ki he fo'i ava he hokotanga-hui 'i he alangá, pea ko e taimi kotoa pē ne u to'o mai ai 'a e konga tupenú na'e ha'u fakataha ia mo e fanga ki'i kanomate lailai mo e kongokonga hui, pea na'e hoko 'a e mata'i laveá 'o hinehina hangē ha konga moá. 'I he 'osi 'eku fai 'o hangē ko hono fakahinohino maí, ne u toe lotu ki he 'Eikí pea na'e toe fakahinohino'i mahino mai 'o hangē 'oku tu'u pē ha toketā faito'o ia 'i hoku tafa'akí 'o lea mai kiate au. Na'e ofi mai pē ha fu'u 'akau 'elimi (slippery-elm), pea na'e fakahinohino'i au ke u ngaohi ha me'a pulusi mei he 'elimi pea fakafonu 'aki ia 'a e fo'i laveá. . . .

“Na'a ku hiki 'a e tamasi'i laveá ki ha fale, 'a ia ne ki'i mama'o atu, peá u ha'i hono laveá mo fetongitongi 'i he 'aho hono hokó 'o hangē ko hono fakahinohino'i au ki mu'a 'e he 'Eikí. Na'e fakamanatu'i mai kiate au 'oku 'i ai ha hina palusami (balsam) 'i he puha 'a hoku husepānití pea ne u lingi 'eni ki he fo'i laveá, 'a ia na'a ne hanga 'o fakanonga 'a e mamahi 'a 'Alamaá. Ne u pehē ange, “E hoku foha ko 'Alamā, 'okú ke tui nai na'e fa'u 'e he 'Eikí ho alangá? 'lo 'e fa'ē. Ko ia 'e lava 'e he 'Eikí 'o fa'u ha me'a 'i he feitu'u ho alangá, 'okú ke tui ki ai 'e 'Alamā? Na'e fehu'i hake 'a e tamasi'i 'i hono le'o ongongofuá, “Okú ke fakakaukau nai 'e lava 'e he 'Eikí 'o fai ia 'e fa'ē? Pea ne u tali ange, “lo, 'e hoku foha, he na'a ne fakahā kotoa ia kiate au 'i ha vīsone.' Hili iá ne u fakatokoto ia ke hanga ki lalo, mo u pehē ange: 'Sai, tokoto pē 'o hangē ko 'ená, pea 'oua 'e ngaue pea 'e hanga 'e he 'Eikí 'o ngaohi atu hao alanga 'e taha.'

“Ko ia ne tokoto ‘a ‘Alamā ‘o hanga ki lalo ‘i he uike ‘e nima, kae ‘oua leva ke ne sai lelei—na’e tupu ha fo’i niuniu ngaofengofua ‘i he hokotangá mo e fo’i tui fua’i moa ne puliá. . . . ‘I he ‘aho na’á ne toe lava ai ‘o ‘alú, na’á ku lolotonga mavahe mei he falé mo ha kane ke ‘omai ‘a e vai pea mo ‘eku fanongo ki he kaikaila ‘a e fānaú. Na’á ku lele atu ‘i he ilifia ki he falé, pea ‘i he’eku hū atú, ne u mamata atu kia ‘Alamā ‘i he falikí, ‘okú ne tau’olunga takai pea ‘oku kaikaila ‘a e fānaú ‘i he ‘ohovale mo e fiefia” (“A Living Miracle of the Power of God,” ‘i he Leon R. Hartshorn, comp., *Remarkable Stories from the Lives of Latter-day Saint Women*, 2 vols. [Salt Lake City: Deseret Book Co., 1973–75], 1:164–67).

Tokonii ‘a e fānaú ke mahino kiate kinautolu ‘oku ‘ikai a’usia ‘e kinautolu kotoa pē ‘oku tofanga ‘i he mamahí pe ngaahi ‘ahi’ahí ha ngaahi mana. Ka ‘oku tokanga’i ma’u pē ‘a kitautolu ‘e he ‘Eikí pea ‘okú ne ‘afio’i ‘a e me’a ‘oku lelei kiate kitautolú. Pea kapau he ‘ikai te ne fakasi’isi’i ‘etau mamahí, te ne tokonii’i kitautolu ke tau kātekina ia.

4. Fakamanatu ki he fānaú ‘oku folofola mai ‘a e ‘Eikí ‘i he’ene palōfita mo’uí. Pea ‘oku fiema’u ke tau fakafanongo ki he palōfitá mo fai ‘a ia ‘okú ne lea’akí.

Hanga ‘o hiki ‘a e ngaahi fo’i lea ko ‘ení ‘i he palakipoé: *kau palōfita, ngaahi fekau, fanongo, fakafanongo, ako, fai, talangofua*. Tala ange ki he fānaú ‘oku ‘i he ngaahi folofola lahi ‘a e ngaahi fo’i lea ko ‘ení ‘a ia ‘oku fekau’aki mo e fakafanongo ki hotau palōfitá mo fai ‘a ia ‘okú ne lea’akí.

Fekau ki he tamasi’i pe ta’ahine taki taha ke ne kumi hake ‘a e ngaahi fakamo’oni folofola ko ‘ení:

T&F 1:1

T&F 1:14

T&F 1:32

T&F 19:23

T&F 63:1

T&F 63:5

T&F 82:10

T&F 89:18

Fekau ki he fānaú ke nau lau le’o lahi ‘a e ‘ū vēsí pea fekumi ki he ngaahi fo’i lea ‘oku hiki atu ‘i he palakipoé. Mahalo te ke fiema’u ke fekau ki ha taha ‘o e fānaú ke ne ‘ai ha faka’ilonga ‘i he fo’i lea taki taha ‘i hono lau iá.

- ‘E anga fēfē ha’atau lava ‘o fakafanongo ki he le’o ‘o e ‘Eikí pea mo ‘ene palōfitá?
- Ko e hā hono ‘uhinga ‘oku mahu’inga ai ke tau fai ‘a ia ‘oku fakahā mai ‘e he palōfitá?

5. Hiva’i pe lau ‘a e fakalea ‘o e “Muimui ki he Palōfita” (*Tohi Hiva ‘a e Fānaú*, p. 110) pe “Tauhi ‘a e Ngaahi Fekau” (*Tohi Hiva ‘a e Fānaú*, p. 146).

Faka'osí

Fakamo'oní	Fakamo'oníi ki he fānaú ko ha palōfita 'o e 'Otuá 'a e palōfita mo'uí. Fakahā ho'o 'ofa mo e loto hounga'ia kiate ia pea mo e akonaki 'okú ne 'oatú. Pea poupou'i 'a e fānaú ke nau fakafanongo ki he palōfitá 'i he konifelenisi lahi ka hoko maí pea mo fai 'a e me'a 'okú ne kole mai ke tau faí.
Laukonga 'oku Fokotu'u Atu ke Fai mei 'Apí	Fokotu'u ange ki he fānaú ke nau ako 'a e Tokāteline mo e Ngaahi Fuakava 105:6–10 'i 'api ke hoko ia ko ha fakamanatu 'o e lēsoni ko 'ení.
Me'a 'oku Fokotu'u Atu ke Vahevahe mo e Fāmilí	Poupou'i 'a e fānaú ke nau vahevahe mo honau fāmilí ha kongā pau 'o e lēsoní, hangē ko ha fo'i talanoa, fehu'i, pe 'ekitiviti 'i he lēsoní, pe lau mo honau fāmilí 'a e "Laukonga 'oku Fokotu'u Atu ke Fai mei 'Apí." Fakaafe'i ha taha 'o e fānaú ke ne fai 'a e lotu tukú.

Ko Hono Tuku Pōpula Ta'e Totonu 'a Siosefa Sāmitá

Lēsoni
32

Taumu'á

Ke tokoni'i 'a e fānaú ke mahino kiate kinautolu 'e tokoni'i kitautolu 'e he 'Eikí ke tau fetaulaki mo ha faingata'a pē te tau fehanga hangai mo iá 'o kapau te tau ma'u 'a e tuí.

Teuteú

1. Ako 'i he fa'a lotu 'a e Tokāteline mo e Ngaahi Fuakava 121:1–8, 16–22, 26, 33, 36–37, 41–46; 122:5–9; pea mo e ngaahi fakamatala fakahisitōlia 'oku 'oatu 'i he lēsoni ko 'ení. Hili iá peá ke ako 'a e lēsoní mo ke fili pe 'e anga fēfē ho'o fiema'u ke ako'i ki he fānaú 'a e ngaahi fakamatala fakafolofolá mo e ngaahi fakamatala fakahisitōliá. (Vakai, "Teuteu'i ho'o Lēsoní," pp. vi–vii, mo e "Ako'i 'o e Ngaahi Fakamatala Fakafolofolá mo e Ngaahi Fakamatala Fakahisitōliá," pp. vii–ix.)
2. Laukonga 'oku tānaki atú: 'Ekesōtosi 20:7.
3. Fili 'a e ngaahi fehu'i fealēlea'aki mo e ngaahi 'ekitiviti fakatupulaki ko ia 'e fakakau mai ai 'a e fānaú pea mo tokoni'i lelei kinautolu ke nau a'usia 'a e taumu'a 'o e lēsoní.
4. Hanga 'o fakahingoa 'aki ha tangai pepa 'a e *Faingata'a* pea tuku ki loto ai ha 'ū me'a te ne lava 'o fakafofonga'i ha fa'ahinga faingata'a, hangē ko ha pa'anga ke ne fakafofonga'i 'a e ngaahi faingata'a fakapa'angá, ko ha fo'i hina faito'o 'oku maha ke ne fakafofonga'i 'a e puké, ko ha huhu pe sēpuni ke ne fakafofonga'i 'a e fiekaia, ko ha pepa ako ke ne fakafofonga'i 'a e ngaahi faingata'a he akó, pe ko ha fakatātā pe tā fakatātā 'o ha mata 'ita ke ne fakafofonga'i ha kaume'a 'oku 'ita pe ta'e'ofa.
5. Ngaahi nāunau 'oku fiema'ú:
 - a. Tokāteline mo e Ngaahi Fuakava ma'á e tamasi'i pe ta'ahine taki taha.
 - e. Tohi Tapu.
 - f. Mape 'o e 'Ēlia Mīsulí mo e 'Ēlia 'oku Takatakai Aí, 'a ia 'oku 'i he ngata'anga 'o e lēsoni 30.
 - h. Fakatātā 5–30, Ko e 'Ikai Loto 'a Seniale Tonifeni ke Tāmate'i Fakalao 'a e Kau Taki 'o e Siasí; fakatātā 5–31, Ko hono Akonaki'i 'e Siosefa Sāmita 'a e Kau Le'o 'i he Pilīsone Lisimoni; fakatātā 5–32, Ko e Nofo 'a Siosefa Sāmita 'i he Pilīsone Lipetií.

Fokotu'u ki he Founga Fai 'o e Lēsoní

Fakaafe'i ha taha 'o e fānaú ke ne fai 'a e fua lotú.

Ekitiviti ke Takiaki'i
'Aki e Tokangá

Faka'aliali 'a e ki'i tangai pepa ko ia 'oku fakahingoa ko *Faingata'a*.

- Ko e hā 'a e faingata'a?

Fekau ki he tamasi'i pe ta'ahine taki taha ke nau ha'u 'o to'o ha me'a mei he ki'i tangai pea fakamatala'i 'a e founga 'oku hanga ai 'e he me'a ko iá 'o fakafofonga'i 'a e faingata'a, founga 'e ngāue ai ha taha ki he fa'ahinga faingata'a ko iá, pea

mo e feitu'u 'e kumi tokoni mei ai ha taha 'i he fa'ahinga faingata'a ko iá. Fakapapau'i 'oku fakahā mai 'e he fānaú te nau lava 'o hanga ki he Tamai Hēvani ki ha tokoni 'i he faingata'á. Tala ange ki he fānaú te nau ako 'i he lēsoni ko 'ení fekau'aki mo ha faingata'a fakalilifu na'e fehangahangai mo Siosefa Sāmita pea mo e kau taki kehe 'o e Siasí pea mo e founa na'e fakamālohia ai kinautolu 'i he me'á ni.

Ngaahi Fakamatala
Fakafolofolá mo e
Ngaahi Fakamatala
Fakahisitōliá

Fakaafe'i 'a e fānaú ke nau vahevahe atu ha me'a 'oku nau manatu'i mei he lēsoni kuo 'osí 'o fekau'aki mo e fakatanga'i 'o e Kāingalotu 'i Mīsulí. Fakamanatu ki he fānaú na'e 'ave pōpula 'a Siosefa Sāmita pea mo e kau taki kehe 'o e Siasí 'e Seniale Lukasi 'i he hili hono lavaki'i 'e Kēnolo Hinikoló. Ako'i ki he fānaú fekau'aki mo e founa na'e tuku pilisone ta'e totonu ai 'a Siosefa Sāmita mo e kau taki kehe 'o e Siasí, 'o hangē ko hono fakamatala'i atu 'i he fakamatala fakahisitōlia "Ko hono 'Ave Pōpula 'o Siosefa Sāmita mo e Kau Taki Kehe 'o e Siasí." Hili iá pea mou alea'i 'a e me'a na'e a'usia 'e Siosefa Sāmita 'i he pilisone, 'o hangē ko hono fakamatala'i atu 'i he ngaahi fakamatala fakahisitōlia kehé pea mo e ngaahi folofola 'oku hiki 'i he kongá 'o e "Teuteú". Hanga 'o faka'aliali 'a e ngaahi fakatātaá mo e mapé 'i he taimi totonu.

Ko hono 'Ave Pōpula 'o Siosefa Sāmita mo e Kau Taki Kehe 'o e Siasí

Na'e 'osi teuteu 'a e kau fakatanga ne nau fehi'a ki he kau Māmongá 'i he a'u ki he faka'osinga 'o 'Okatopa 'o e ta'u 1838 pea mo e kau tau fakapule'angá ke 'ohofi 'a Hihifo Mama'o 'i Mīsulí. Na'e feinga 'a e Kāingalotu 'i Hihifo Mama'o ke malu'i 'a e koló 'aki 'enau langa ha 'ā malu, ka na'e 'ikai fu'u 'aonga ia he na'e fu'u tokolahi 'a honau ngaahi filí 'i he Kāingalotú 'aki 'a e toko nima ki he toko taha. Na'e fai 'e Seniale Samuela D. Lukasi, 'a ia ko e taki ia 'o kinautolu na'e fehi'a ki he kau Māmongá pea 'oku nau kau 'i he kongá 'o e kau tau fakapule'angá, ha fokotu'utu'u fakapulipuli mo Kēnolo Siasosi M. Hinikolo, 'a ia ko ha mēmipa 'o e Siasí na'e toe hoko ko ha mēmipa 'o e kau tau fakapule'angá. Na'e hoko 'a Kēnolo Hinikolo ko ha taha lavaki ki he Siasí pea na'á ne loto ke ne tuku ange 'a Siosefa Sāmita mo e kau taki kehe 'o e Siasí ke fakamāu'i mo tautea'i, neongo na'á ne 'osi 'ilo'i 'oku 'ikai mo'oni 'a e ngaahi me'a na'e tukuaki'i ki ai kinautolú. Na'e toe loto foki 'a Kēnolo Hinikolo ke hanga 'e he ngaahi fili 'o e Kāingalotú 'o 'ave 'a e koloa e Kāingalotú pea ke tukulolo 'a e Kāingalotú pea nau 'alu mei Mīsuli.

Na'e foki 'a Kēnolo Hinikolo ki Hihifo Mama'o 'o ne fakahā kia Siosefa Sāmita, Sitenei Likitoni, Laimani Uaiti, Pa'ale P. Palati, mo Siasosi W. Lopinisoni 'oku fiema'u 'e Seniale Lukasi ke nau fakataha mo kinautolu ke alea'i ha fakapapau melino. Ka 'i he taimi na'e ha'u ai 'a e kau taki 'o e Siasí ki he fakatahá, ne 'ave pōpula kinautolu 'e Seniale Lukasi pea na'e fakamatala'i ai 'e Pa'ale P. Palati 'a e me'a na'e hokó:

"Na'e 'alu ange 'a e seniale mata fakailifiá [Lukasi], pea 'ikai ke ne lea mai kae fekau fakavavevave 'ene kau le'ó ke nau hanga 'o takatakai'i kinautolu. Ne nau fai fakavavevave ia, pea ne nau taki atu leva kinautolu ki he 'apitangá 'a ia 'oku tu'u takatakai ai ha kakai 'e toko laui afe 'oku nau mata fakailifia, pea na'e vali 'e he toko lahi 'o kinautolu honau matá mo teunga hangē ko e kau to'a 'Initia ['Ameliká]. Ne nau toutou kaikaila 'o hangē ko ha fanga kulí fakatotolo 'oku tuku ange atu ke tuli ha tahá, pea hangē kuo nau a'usia 'a e taha 'o e ngaahi ikuna fakafo taha ['i he] māmaní" (*Autobiography of Parley P. Pratt*, pp. 186–87).

Na'e fanongo 'a e kāingalotu 'o e Siasí ki he kaikaila ko 'ení, pea ne nau ilifia na'a kuo fakapoongi 'a e Palōfitá. Pea na'e nofo 'a e toko lahi 'o kinautolu 'i he pō hono kotoa 'o lotu ke malu'i honau kau takí.

Na'e pau ke tokoto 'a e kau taki 'o e Siasí 'i he 'uhá kae manuki'i mo fekau 'e honau kau puke pōpulá ke nau fai ha ngaahi mana. Pea 'i he lolotonga 'a e po'ulí, ne fai 'e Seniale Lukasi ha hopo fakakautau fakapulipuli mo ta'e fakalao pea tautea'i 'a e kau taki 'o e Siasí ke tāmata'i fakalao 'i he pongipongi hono hokó. Na'á ne fekau 'a Seniale 'Aleksānita W. Tonifeni (General Alexander W. Doniphan), 'a ia 'oku 'ikai ko ha mēmipa 'o e Siasí ka na'e fakakaume'a ki he Kāingalotú, ke ne fakahoko 'a e tāmata'i fakalao ko 'ení. Na'e 'ikai tali ia 'e Seniale Tonifeni 'o ne pehē: "Ko ha fakapō fakalilifu ia. Pea he 'ikai te u talangofua ki ho'o fekaú." Na'e teu 'alu 'a Seniale Tonifeni mo 'ene kau taú mei Hihifo Mama'ó ka na'á ne pehē 'o kapau 'e tāmata'i fakalao 'e Seniale Lukasi 'a e kau taki 'o e Siasí, "Te u hanga 'o tukuaki'i koe 'i ha fakamaau'anga fakamāmani [ko ha fakamaau'anga 'o e laó], ko ia tokoni mai 'e 'Otua" (*History of the Church*, 3:190–191). Na'e ilifia 'a Seniale Lukasi 'i he tali ko 'eni 'a Seniale Tonifeni pea na'e 'ikai leva ke ne fai 'a e tāmata'i fakalao. Na'e tali heni 'a e lotu 'a e Kāingalotú ke malu'i honau kau takí.

Na'e palani 'e he ngaahi fili 'o e Siasí ke nau 'ave pōpula 'a e kau tangata Siasi ne kau 'i he Tau 'i he Vaitafe Kuluketí (vakai, lēsoni 31), ko ia ai ne 'alu 'a e kau tangata ko 'eni mei Hihifo Mama'ó ki 'Aiouā. Ka na'e 'ikai lava ke hola 'a Hailame Sāmita ia mo Amasa Laimeni; pea ne 'ave pōpula kinua 'o tuku fakataha mo e kau pōpula kehé.

Ne taki atu 'e Kēnolo Hinikolo 'i he pongipongi hono hokó 'a e kau tau 'a e Kāingalotú mei Hihifo Mama'ó, pea na'e ma'u leva 'e he kau tau Mīsulí 'a e koló. Ne nau kaiha'asi 'a e ngaahi koloa mahuingá, 'ave pōpula ha ni'ihi 'o e kakai tangatá, pea fekau leva ki he toenga 'o e Kāingalotú ke nau mavahe mei Mīsuli.

Na'e palani 'e he ngaahi fili 'o e Siasí ke nau 'ave 'a 'enau kau pōpulá ki he kolo ko Tau'atāiná ke fakamāu'i ai kinautolu. Na'e kole ange heni 'e he kau pōpulá ke tuku mu'a ke nau sio ki honau fāmilí ki mu'a pea nau 'alú, pea na'e toe fakafoki kinautolu 'e honau kau le'ó ki Hihifo Mama'ó. Na'e fu'u fiefia 'a e uaifi 'o Siosefa Sāmitá ko 'Ema mo 'ena fānaú 'i he'enu mamata kia Siosefá, koe'uhí ne nau pehē kuo tāmata'i ia. Ka na'e 'ikai tuku 'e he kau le'ó ke nofo fuoloa 'a e kau pōpulá mo honau fāmilí. Pea 'i he taimi na'e a'u atu ai 'a Lusi Meki Sāmita, 'a ia ko e fa'e 'a Siosefa mo Hailamé, na'e lolotonga le'ohi 'a e kau pōpulá 'i ha saliate pea na'e lava pē ke ne ala pē ki honau nimá 'i hono 'ave atu kinautolú. Ka na'e toki ma'u kimui ai 'e Lusi ha fakahā fakanonga pea na'e fakahā kiate ia, "Tuku ke nonga ho lotó 'o fekau'aki mo ho'o fānaú, he 'e 'ikai fakalavea'i kinautolu 'e honau ngaahi filí" (Lucy Mack Smith, *History of Joseph Smith*, p. 291).

Ko Hono Valoki'i 'e Siosefa Sāmita 'a e Kau Le'ó

Na'e toe ma'u foki 'e Siosefa Sāmita, 'o hangē ko 'ene fa'e'e, ha fakahā fakanonga. Na'á ne fakahā ki hono kaungā-nofo pōpulá he 'ikai mate ha taha 'i he lolotonga 'o e me'a ni: "Ke mou fiefia 'e hoku ngaahi tokoua; he na'e ha'u kiate au 'a e le'ó 'o e 'Eikí 'anepō pea 'oku totonu ke fakahaofi 'etau mo'uí, pea ko e hā pē 'a e me'a te tau tofanga ai 'i he lolotonga 'a e tuku pōpula ko 'ení, he 'ikai to'o ha mo'ui 'a ha taha 'iate kitautolu" (quoted in Pratt, p. 192). Na'e tuku 'a e kau pōpulá 'i ha fale lí'aki he kolo ko Lisimoní 'i he uike 'e ua kae 'oua ke kamata honau fakamāu'i. Na'e 'ikai ko ha hopo totonu 'eni: he na'e loi 'a e kau fakamo'oni fakafepaki ki he kau taki 'o e Siasí, pea ko e kau fakamo'oni ko ia ne nau

poupou'i 'a e kau taki 'o e Siasí ne lī kinautolu ki pilīsone pe tuli mei he fonuá ki mu'a ia pea nau lava 'o fai ha fakamo'oní. Na'e feinga 'e Seniale Tonifeni ke malu'i 'a e kau taki 'o e Siasí, ka na'e faifai peá ne pehē "'o kapau 'e 'alu hifo ha kau 'āngelo toko lahi 'o pehē 'oku tonuhia ['a e kau taki 'o e Siasí], 'e kei tatau pē ia" (*History of the Church*, 3:213). He na'e 'osi fili pē 'e he kau fakamāu ia ki mu'a pea fai 'a e hopó ke lī 'a e kau taki 'o e Siasí ki pilīsone, ko ia ai na'e 'ikai ha me'a 'e fai 'i he hopó 'e hoko ai ha faikehekehe.

Na'e ha'i sēini kātoa 'a e kau pōpulá 'i he lolotonga 'a e hopo 'aho 'e hongofulu mā tolú pea na'e pau ke nau mohe 'i he falikí. Na'e pau foki ke nau fanongo ki he lea'aki 'e honau kau le'ó 'a e ngaahi lea kovi fekau'aki mo kinautolu pea mo e Kāingalotu kehé. Pea 'i ha pō 'e taha ne lolotonga talanoa 'a e kau le'ó fekau'aki mo e ngaahi me'a fakalilifu ne nau fai ki he Kāingalotú, pea ne nau faka'aonga'i 'a e ngaahi lea 'uli mo toutou takuanoa 'a e huafa 'o e 'Eikí. Na'e fu'u fakamamahi 'a e ngaahi me'a ko 'ení ke fanongo ki ai 'a e kau pōpulá, kae faka'ohovale pē kuo tu'u hake 'a Siosefa Sāmita mo fekau: "FAKALONGOLONGO, 'a e ngaahi kaungā-me'a 'o e luó ta'e hano takelé. 'I he huafa 'o Sīsū Kalaisí 'oku ou valoki'i mo fekau kimoutolu ke mou fakalongolongo; he 'oku 'ikai ke u toe fie fanongo 'i ha miniti ki ha fa'ahinga lea pehē. Tuku 'a e fa'ahinga talanoa peheé, pe te mou mate pe ko au 'I HE TAIMÍ NI!" (quoted in Pratt, pp. 179–80).

Neongo ne lolotonga ha'i sēini mo 'ikai ha me'atau 'a Siosefa Sāmita, ka na'á ne tu'u fiemālie mo lāngilangi'ia. Pea na'e hanga 'e he'ene leá 'o fakailifia'i 'a e kau le'ó, pea ne nau kole fakamolemole mai mo tangutu fakalongolongo pē 'i ha tuliki 'e taha 'i he toenga 'o honau taimi le'ó.

Ko Hono 'Ave 'o Siosefa Sāmita mo e Kau Taki Kehe 'o e Siasí ki he Pilīsone Lipetif

Na'e tuku ange ha ni'ihī 'o e kau pōpulá 'i he faka'osinga 'o e hopo ko 'ení pea tuku pē ha ni'ihī 'i he pilīsone 'i Lisimoní, ka na'e 'ave 'a Siosefa Sāmita ia mo ha toko nima kehe ki ha pilīsone 'e taha 'i Lipetif 'i Mīsulí, ke nau tatali ai ki ha toe hopo 'e taha. Na'e hangē 'a e ki'i pilīsone ia ko 'ení ha loki pōpula 'i lolofonuá, he ko e ki'i 'ea pe maama si'isi'i pē ne nau lava 'o ma'ú neongo ko e fa'ahita'u momokó 'eni. Na'e fu'u mā'ulalo 'aupito 'a e 'ató pea 'ikai lava ai 'e he kau pōpulá 'o tu'u fakalelei ki 'olunga, pea na'e 'oange kiate kinautolu ha me'akai 'oku 'ikai sai ke nau kai. Na'e tuku 'a Siosefa Sāmita mo e kau pōpula kehé 'i he pilīsone ko 'ení 'i ha māhina 'e fā, kae lolotonga ia 'oku hanga 'e Pilikihami 'longi, Hipa C. Kimipale, mo Sione Teila 'o tokoni'i 'a e Kāingalotú ke nau mavahe mei Mīsuli ki 'Ilinoi.

Na'e fehu'i ai 'a Siosefa Sāmita ki he 'Eikí 'i he lolotonga 'ene 'i he Pilīsone Lipetif pe ko e hā 'a e fuoloa 'o e mamahi 'e tofanga ai 'a e Kāingalotú (vakai, T&F 121:1–6). Na'á ne ma'u ai ha tali faka'ofa mo fakanonga mei he 'Eikí, 'a ia na'e fakapapau'i ange ai 'oku 'ikai ngalo 'i he 'Eikí ia pe ko e kau mēmipa kehe 'o e Siasí (vakai, T&F 121:7–8). Na'e toe ma'u foki 'e Siosefa Sāmita ha ngaahi fakahā kehe 'i he lolotonga 'ene 'i he pilīsoné, pea na'á ne fai ha tohi lōloa ki he Kāingalotú 'o fakahā kiate kinautolu fekau'aki mo e ngaahi fakahā ko 'ení (vakai, T&F 121–23).

Na'e 'ave 'a e kau pōpulá 'i 'Epeleli 'o e ta'u 1839 ki Teivisi Kauniti (Davies County) pea hili iá ki Puuni Kouniti (Boone County) ke hopo. Pea na'e hanga 'e he kau le'ó 'i he lolotonga hono 'ave kinautolu ki Puuni Kouniti 'o tuku ke nau hola koe'uhí na'e pehē 'e ha kau taki fakapule'anga 'e 'ikai halaia 'a e kau pōpulá ia 'i he hia 'oku tukuaki'i kinautolu ki ai pea ko ha me'a fakamole taimi pē 'eni ia.

Na'e 'alu leva 'a Siosefa Sāmita mo e kau pōpula kehé ki 'Ilinoi ke fakataha mo honau fāmilí pea mo e Kāingalotú hono kotoa.

Ngaahi Fehu'i
ke Alea'i mo
Faka'aonga'i

Ako 'a e ngaahi fehu'i mo e ngaahi fakamo'oni folofola ko 'ení 'i ho'o teuteu'i ho'o lēsoní. Peá ke faka'aonga'i 'a e ngaahi fehu'i ko ia 'okú ke ongo'i 'e tokoni lelei ki he fānaú ke mahino kiate kinautolu 'a e folofolá pea mo faka'aonga'i 'a e ngaahi tefito'i mo'oni 'o e ongoongolelei 'i he'enau mo'uí. 'E tokoni foki ha'o lau mo alea'i mo e fānaú 'i he kalasí 'a e folofolá koe'uhí ke nau ma'u ha 'ilo fakafo'ituitui 'oku lahi angé.

- Ko e hā 'a e me'a na'e fai 'e Kēnolo Hinikolo, 'a ia ko ha mēmipa 'o e Siasí, ke lavaki'i 'aki 'a e Palōfitá? Ko e hā 'a e me'a na'e fai 'e Seniale Tonifeni, 'a ia na'e te'eki Siasi, ke tokoni'i 'a e Palōfitá? 'Oku mou pehē ko e hā hono 'uhinga ne fai ai 'e he ongo tangata taki taha ko 'ení 'a e me'a na'a na fai? Ko e hā hono 'uhinga ne ngali faingata'a ai kia Seniale Tonifeni ke tu'u-ma'u 'i he mo'oní? Ko e fē 'a e taimi 'e faingata'a ai ke ke tu'u ma'u 'i he me'a 'okú ke 'ilo'i 'oku totonú? Ko e hā 'a e me'a te ke lava 'o fai ke ma'u ai ha tokoni 'i ha fa'ahinga me'a pehē?
- Ko e hā 'a e founa na'e fakafiemālie'i ai 'e he 'Eikí 'a Siosefa Sāmita mo 'ene fine'eikí 'i he taimi na'e tuku pilisone ai 'a Siosefá? 'Oku mou pehē na'e anga fēfē 'a e tokoni e ngaahi fakahā ko 'ení kia Lusi mo Siosefa ke na kātaki'i hona ngaahi 'ahi'ahí? 'Oku anga fēfē 'a hono hanga 'e he 'Eikí 'o fakanonga koe 'i he taimi 'okú ke loto mamahi pe 'i ai ai ho'o ngaahi palōpalemá?
- Ko e hā 'a e founa 'oku totonu ke tau faka'aonga'i ai 'a e huafa 'o e 'Eikí? ('Ekesōtosi 20:7.) 'Oku mou pehē ko e hā hono 'uhinga ne mamahi ai 'a Siosefa Sāmita 'i hono takuanoa 'e he kau le'ó 'a e huafa 'o e 'Eikí? (Vakai, 'ekitiviti fakatupulaki 3.) Ko e hā 'a e me'a te tau lava 'o fai 'i he taimi 'oku takuanoa ai 'e kinautolu 'oku tau feohí 'a e huafa 'o e 'Eikí? (Vakai, 'ekitiviti fakatupulaki 2.)
- Ko e hā hono 'uhinga 'oku tuku ai 'e he 'Eikí ke 'i ai 'a e faingata'a (palōpalema) 'i he'etau mo'uí? (T&F 121:7–8; 122:5–9.) 'Oku anga fēfē hano hanga 'e he faingata'a 'o "omai [kiate kinautolu] 'a e me'a ke tau a'usia" pea "hoko ia ki [he'etau] lelei"? T&F 122:7.) 'E anga fēfē ha'atau ako mei hotau palōfitá? Ko hai na'e pau ke ne fehanganhangai mo e faingata'a lahi tahá 'i he lolotonga 'o 'ene 'i māmaní? (T&F 122:8.) 'Oku anga fēfē 'a hono tokoni'i kinautolu 'i he'etau 'ilo'i 'a e faingata'a'ia 'a e Fakamo'uí ke tau fehanganhangai ai mo e ngaahi faingata'a? Mahalo te ke fie vahevahe ha me'a na'e hoko kiate koe pea mo e founa na'e hanga ai 'e he faingata'a ko iá 'o fakamālohia koe peá ke fakaafe'i 'a e fānaú ke nau vahevahe ha me'a tatau na'e hoko kiate kinautolu.
- Ko e hā 'a e me'a 'e hoko kiate kinautolu 'oku fakafepaki'i 'a e mo'oní pea mo loi fekau'aki mo e Siasí? (T&F 121:16–22.) Ko e hā 'a e ngaahi tāpuaki kuo tala'ofa mai 'e he 'Eikí kiate kinautolu 'oku nau faitotonu neongo 'a e faingata'a 'oku nau fehanganhangai mo iá? (T&F 121:7–8, 26, 33.)

Ngaahi 'Ekitiviti Fakatupulaki

Te ke lava 'o faka'aonga'i ha taha pe lahi hake 'o e ngaahi 'ekitiviti ko 'ení 'i ha fa'ahinga taimi pē lolotonga 'a e lēsoní pe ko ha fakamanatu lēsoni, fakamatala fakanounou 'o e lēsoní, pe tukupā 'o e lēsoní.

1. Fekau ha taha 'o e fānaú ke ne lau le'ó lahi 'a e Tokāteline mo e Ngaahi Fuakava 121:7–8 pea lau leva 'e ha taha 'a e Tokāteline mo e Ngaahi Fuakava

122:7. Toe fakamanatu 'a e ngaahi me'a na'e faka'aonga'i ke faka'ali'ali 'aki 'a e ngaahi faingata'a 'i he 'ekitiviti ke takiaki'i 'aki e tokanga, pea fekau ki he fānaú ke nau fili 'a e founga 'e hanga ai 'e hono fa'a kātaki'i 'o e fa'ahinga faingata'a ko 'eni 'o "oange [kiate kinautolu] ha me'a ke nau a'usia" pea mo "hoko ia ki [he'enau] lelei."

2. Fakamatala'i ange 'oku fu'u mālohi 'a e ngaahi leá pea te nau lava 'o fakatupu 'a e ngaahi ongo mo e ngaahi 'ata ke ha'u ki hotau 'atamaí. Fekau ki he fānaú ke nau kuikui mo fakafanongo ka ke lau ange ha ngaahi fo'i lea 'oku nau fakamatala'i ha me'a. Lea māmālie 'aki 'a e ngaahi fo'i leá, pea ki'i tu'u 'i he fo'i lea taki taha ke tuku ange ha faingamālie ki ha taha 'o e fānaú ke ne fakamatala'i mai 'a e me'a 'oku hanga ai 'e he leá 'o 'ai ia ke ne ongo'i. Fekau ki ha tamasi'i pe ta'ahine 'e taha ke ne fai mai ha fakamatala 'i he fo'i lea taki taha.

Ngaahi Sipingá:

'Ūmata	Puke	Lole
Mana	Pikipiki	Kata
Pelepela	Fakapo'uli	Mahi
Kilisimasi	Maaama	Tangi

Fakamatala'i ange 'oku totonu ke tau fili fakalelei 'a e ngaahi lea 'oku tau faka'aonga'i koe'uhí he 'oku mālohi 'a e leá. Pea 'oku totonu ai ke tau faka'ehi'ehi mei hono faka'aonga'i 'a e fanga fo'i lea ko ia 'okú ne 'omai 'a e ngaahi 'ata ta'e taau ki hotau 'atamaí pe fakahā 'a e ta'e faka'apa'apa ki he Tamai Hēvaní, Sīsū Kalaisi, pe kakai kehé.

Lau mo alea'i mo e fānaú 'a e kupu'i lea ko 'eni mei he "Ko Hoku Ngaahi Tu'unga Mahu'inga 'i he Ongongolelei" (ma'u 'i he tohi tufa 'o e *Ko Hoku Ngaahi 'Aho Ngāue Lavame'á* [35317 900]):

"Te u faka'aonga'i 'i he loto 'apasia 'a e huafa 'o e Tamai Hēvaní peá mo Sīsú. He 'ikai te u kapekape pe faka'aonga'i ha ngaahi lea ta'e fe'unga."

3. Fai 'i ho'o lea pe 'a'au 'a e talanoa ko 'eni 'a 'Eletā Sipenisā W. Kimipolo, 'a ia na'e hoko ko e Palesiteni hono hongofulu mā ua 'o e Siasí:

"Na'e teke atu au 'i ha 'aho 'e taha 'i he falemahakí ki tu'a mei he loki tafá 'e he toko taha 'okú ne tokanga'i aú pea na'á ne humu. Na'e kamata leva ke ne lea'aki ha ngaahi kapekape palakū fakataha mo e huafa 'o e Fakamo'uí. Neongo 'a e 'ikai ke meimei mahino kiate au ha me'á ka ne u 'ita mo pehē ange:

"'Kātaki! Kātaki! Ko e huafa ia 'o hoku 'Eikí 'okú ke leakovi 'akí.' Na'e 'i ai ha fakalongomate, peá ne toki fanafana mai 'i ha le'o anga-vaivai: "Oku ou kole fakamolemole atu!" ("Profane Not the Name of Thy God!" *Improvement Era*, May 1953, p. 320).

Fakamatala'i ange na'e fu'u fakamamahi kia Palesiteni Kimipolo koe'uhí ko 'ene 'ofa mo faka'apa'apa'i 'a e Tamai Hēvaní mo Sīsū Kalaisí ke fanongo ki he kakai kehé 'oku nau faka'aonga'i hona huafá 'i ha founga ta'e faka'apa'apa, kae 'ikai 'i he 'ofa pe faka'apa'apa.

4. Fekau ki he fānaú ke nau fakakaukau-loto angé pe ko e hā 'a e me'a 'e hoko 'o kapau te nau fakamoleki ha māhina 'e fā 'i ha faitu'u 'o hangē ko e Pilisone Lipetii.

- Ko e hā ha me'a 'okú ke fu'u ta'e lata 'aupito ke ma'u iá?
- 'E anga fēfē ho'o fakamoleki ho taimí?
- 'E anga fēfē hano fakamālohia koe 'e ha fa'ahinga me'a pehē?

Te ke lava 'o fokotu'utu'u ki mu'a ke fekau ha ni'ihī 'o e fānau 'i he kalasí ke nau 'ai ke pehē ko Siosefa Sāmita, Hailame Sāmita, mo e kau pōpula kehe kinautolu 'i he Pilisone Lipetii kae hanga 'e he kau mēmipa kehe 'o e kalasí 'o faka'eke'eke kinautolu fekau'aki mo e me'a ne nau a'usia 'i he pilisoné.

5. Fai 'i ho'o lea pe 'a'au 'a e fakamatala ko 'eni meia Meesi Tomisoni (Mercy Thompson), 'a ia ko e tuofefine 'i he fono 'o Hailame Sāmitá:

“Na'e kole 'e hono husepānití [Hailame Sāmita] 'i he 'aho 'uluaki 'o Fēpueli 'o e ta'u 1839 ke 'alu ange hoku tokouá [Mele Filitingi Sāmita ka na'e puke 'i he taimi ko iá] 'o 'a'ahi ange kiate ia 'i he pilisoné. Ne mau tuku ia ki ha mohenga 'i ha loto salote pea 'alu 'i ha fononga maile 'e 40 pea na'e lolotonga uike 'e 11 pē 'a e ta'u motu'a 'o 'ene ki'i pēpē ko Siosefa F. Ne mau tofanga 'i he ngaahi me'a lahi 'i he fononga atu ko 'ení, he na'e fu'u momoko 'aupito 'a e 'eá. Ne mau a'u atu ki he pilisoné 'i he efiáfí. Ne nau tali ke mau hū ange pea nau toki tāpuni'i leva 'a e ū matapaá. Ko ha po'uli fakangalongata'a 'eni, he na'e 'ikai lava ke fai ha mohe. Ne u tokanga'i 'a e ongo ki'i pēpeé [Siosefa F. pea mo 'eku tama fefine māhina 'e valú] pea 'i he pongipongi ne ma teuteu ke foki atu ki 'api mo hoku tokoua 'a ia na'á ne faingata'a'ia. 'E fakama'u ki hoku 'atamaí 'a hono tāpuni'i 'o e ngaahi hinisi longoa'a 'o e matapaá 'i he tangata fisifisimu'a taha 'i he māmaní. Ko hai te ne kei lava 'o fakakaukau mai ki he'ema ongó 'i he'ema fononga atu ki 'apí, ka te u hanga nai 'o fakatau atu 'aki 'a e koulá 'a e lāngilangi na'e tuku kiate aú ke loka'i fakataha 'i he pilisoné mo ha fa'ahinga pehē? 'ikai! 'ikai!’ (quoted in Don Cecil Corbett, *Mary Fielding Smith: Daughter of Britain* [Salt Lake City: Deseret Book Co., 1966], p. 86).

6. Fakamatala'i ange ko e kongā 'o e fakahā na'e ma'u 'e Siosefa Sāmita 'i he lolotonga 'ene 'i he Pilisone Lipetii 'oku fekau'aki ia mo hono faka'aonga'i 'o e lakanga fakataula'eikí. Fekau ki he fānaú ke nau lau tahataha 'i he le'o lahi 'a e Tokāteline mo e Ngaahi Fuakava 121:41–46 ke 'ilo'i 'a e tali ki he ngaahi fehu'i ko 'ení:

- Ko e hā 'a e founga 'oku totonu ke tau faka'aonga'i ai 'a e mālohi 'o e lakanga fakataula'eikí? (T&F 121:41–46.)
- Ko e hā 'a e ngaahi tāpuaki 'o hono faka'aonga'i totonu 'o e lakanga fakataula'eikí? (T&F 121:45–46.)
- Ko e hā 'a e founga 'oku totonu ke tau teuteu ke faka'aonga'i totonu 'aki 'a e lakanga fakataula'eikí?
- 'E anga fēfē ha'atau faka'apa'apa'i 'a e lakanga fakataula'eikí?

7. Hiva'i pe lau 'a e fakalea 'o e “Holi ke Faitotonu” (*Tohi Hiva 'a e Fānaú*, p. 158).

Faka'osí

Fakamo'oni	Fakahā ho'o hounga'ia 'ia Siosefa Sāmita mo 'ene fie falala ki he 'Eikí 'i he ngaahi me'a faingata'a tahá. Pea fakamo'oni'i ange 'e lava 'o fakamālohia kitautolu 'i he faingata'á, peá ke poupou'i 'a e fānaú ke nau falala ki he 'Eikí 'i he taimi 'oku 'i ai ai ha'anau ngaahi palōpalemá.
Laukonga 'oku Fokotu'u Atu ke Fai mei 'Apí	Fokotu'u ange ki he fānaú ke nau ako 'a e Tokāteline mo e Ngaahi Fuakava 121:1–8, 41–46 'i 'api ke hoko ia ko ha fakamanatu 'a e lēsoni ko 'ení.
Me'a 'oku Fokotu'u Atu ke Vahevahe mo e Fāmilí	Poupou'i 'a e fānaú ke nau vahevahe mo honau fāmilí ha kongā pau 'o e lēsoní, hangē ko ha fo'i talanoa, fehu'i, pe 'ekitiviti 'i he lēsoní, pe lau mo honau fāmilí 'a e "Laukonga 'oku Fokotu'u Atu ke Fai mei 'Apí". Fakaafe'i ha taha 'o e fānaú ke ne fai 'a e lotu tukú.

Ko Hono Langa 'e he Kāingalotú 'a e Kolo Faka'ofa'ofa ko Nāvuú

Lēsoni
33

Taumu'á

Ke poupou'i 'a e fānaú ke nau ngāue mālohi 'o hangē ko e Kāingalotu 'i Nāvuú.

Teuteú

1. Ako 'i he fa'a lotu 'a e ngaahi fakamatala fakahisitōlia 'oku 'oatu 'i he lēsoni ko 'ení pea mo e Tokāteline mo e Ngaahi Fuakava 42:40–42, 56:17, 58:27–29, 75:3, 88:124. Hili iá peá ke ako 'a e lēsoni mo ke fili pe 'e anga fēfē ho'o fiema'u ke ako'i ki he fānaú 'a e ngaahi fakamatala fakafolofolá mo e ngaahi fakamatala fakahisitōliá. (Vakai, "Teuteu'i ho'o Lēsoni," pp. vii–ix, mo e "Ako'i 'o e Ngaahi Fakamatala Fakafolofolá mo e Ngaahi Fakamatala Fakahisitōliá," pp. vii–ix.)
2. Laukonga 'oku tānaki atú: Tokāteline mo e Ngaahi Fuakava 124:22–24.
3. Fili 'a e ngaahi fehu'i fealēlea'aki mo e ngaahi 'ekitiviti fakatupulaki ko ia 'e fakakau mai ai 'a e fānaú pea mo tokoni'i lelei kinautolu ke nau a'usia 'a e taumu'a 'o e lēsoni.
4. Hiki 'i ha 'ū la'i pepa ha ngaahi sipoti kehekehe 'i he 'Olimipikí 'a ia 'e lava 'o fakatātaai 'e he fānaú, hangē ko e hiki me'a mamafá, lelé, sikeiti tau'olungá, kakaú, tolo tisikasí, soká, mo e pasiketipoló. (Mahalo te ke fie fakakau atu ki he ngaahi fokotu'ú 'a e founa ke fakatātaai ai 'a e sipoti taki taha.) Teuteu'i ha la'i pepa 'e taha ki he tamasi'i pe ta'ahine taki taha pea fa'o leva 'a e 'ū la'i pepá ki ha me'a fa'o'anga.
5. Ngaahi nāunau 'oku fiema'ú:
 - a. Tokāteline mo e Ngaahi Fuakava ma'á e tamasi'i pe ta'ahine taki taha.
 - e. Mape 'o e 'Ēlia Mísulí mo e 'Ēlia 'oku Takatakai Aí, 'a ia 'oku ma'u 'i he ngata'anga 'o e lēsoni 30.
 - f. Fakatātā 5–33, Ko e Kolo ko Nāvuú; fakatātā 5–34, Ko e Tokoni 'a Siosefa Sāmita ki he Fānau Īkí; fakatātā 5–35, Ko e Fefine kuo Fili 'a 'Ema Sāmita.

Fakatokanga ki he faiakó: 'E lava pe ke faka'aonga'i 'a e 'ekitiviti fakatupulaki 1 ko ha 'ekitiviti tautau fetongi ke takiaki'i 'aki e tokangá.

**Fokotu'ú ki he
Founa Fai 'o e
Lēsoni**

Ekitiviti ke Takiaki'i
'Aki e Tokangá

Fakaafe'i ha taha 'o e fānaú ke ne fai 'a e fua lotú.

'Oange ha faingamālie ki he tamasi'i pe ta'ahine taki taha ke ne fili ha la'i pepa mei he me'a fa'o'angá pea fakatātaai 'a e sipoti 'oku hiki atu 'i he la'i pepá. Fekau leva ki he toenga 'o e fānaú ke nau mate'i mai pe ko e hā 'a e sipoti 'oku fakatātaai 'e he toko taha ko iá. Fai ange leva 'a e fehu'i ko 'ení 'i he hili hono ma'u 'e he toko taha kotoa pē ha faingamālie:

- Ko e hā e lahi 'o e teuteu 'a ha taha ke kau 'i he taha 'o e ngaahi sipoti ko 'eni 'i he 'Olimipikí [pe ha fe'auhi kehe]?

Fakamamafai ange 'oku 'ikai fe'unga pē ki ha taha ke ne fiema'u ke ikuna; ka kuo pau ke ne toe ngāue mālohi foki ke ako mo akoako fai 'a e sipotí. Fakamatala'i ange 'oku fiema'u ke te ma'u ha holi lahi ange ke te a'usia ha fa'ahinga me'a mahu'inga; pea 'oku toe fiema'u foki mo ha ngāue mālohi mo e feinga lahi.

- Ko e hā 'a e ngaahi me'a kuó ke a'usia 'i he ngāue mālohí? ('Oange ki he tamasi'i pe ta'ahine taki taha ha faingamālie ke ne fai mai ai ha tali.)

Fakamatala'i ange kuo fekau'i kitautolu 'e he Tamai Hēvaní mo Sīsū Kalaisi ke tau ngāue. Hanga 'o lau pe te ke fekau ki ha taha 'o e fānaú ke ne lau 'a e Tokāteline mo e Ngaahi Fuakava 75:3 pea mo e 88:124. Pea fakamatala'i ange ko hono 'uhinga 'o e fakapikopikó ko e nofo noa mo e ta'e fie fai ha ngāue, pe fakamoleki 'a e taimí 'i he fai ha kíi me'a síisi'i pe 'ikai fai ha me'a.

Ngaahi Fakamatala
Fakafolofolá mo e
Ngaahi Fakamatala
Fakahisitōliá

Ako'i ki he fānaú 'a e mahu'inga 'o e ngāué 'i ho'o fakamatala ange 'a hono langa 'o Nāvuú, 'o hangē ko hono fakamatala'i atu 'i he ngaahi fakamatala fakahisitōlia ko 'ení. Toe ako'i ange 'a e ngaahi fekau 'a e 'Eikí 'o fekau'aki mo e ngāué, 'o hangē ko hono 'oatu 'i he ngaahi folofola 'oku hiki 'i he kongá 'o e "Teuteú". Hanga 'o faka'alí'ali 'a e ngaahi fakatātaá 'i hono taimi totonu.

Ko e Ngāue 'a e Kāingalotú ke Langa 'a Nāvuú

Na'e fakataha hake 'a e Kāingalotú 'i he hili hono tuli kinautolu mei Mīsulí ki 'Illinoi mo nofo 'i he ngaahi kauvai 'o e Vaitafe Misisipí 'i ha kíi kolo 'oku ui ko Komesi (Commerce). Na'e hanga ai 'e he Palōfita ko Siosefa Sāmitá 'o toe fakahingoa 'a e koló ko Nāvū, 'a ia ko hono 'uhinga 'i he lea faka-Hepeluú ko e "faka'ofó'ofa". Na'e langa 'a Nāvū 'i ha anoano 'a ia na'e pau ke fakatafe mo tā 'a e 'ulu'akaú ki mu'a pea toki lava ke langa ha 'ū fale mo ha fale kehe. Na'e nofo 'a e toko lahi 'o e Kāingalotú 'i he lolotonga hono fai 'ení 'i ha ngaahi saliate pe tēniti. Pea na'e nofo 'a Siosefa Sāmita mo hono fāmilí 'i he taha 'o e ngaahi fale kupu'i 'akau na'e 'osi 'i ai peé, pea nofo leva ha ngaahi fāmilí toko lahi ia 'i ha ngaahi nofo'anga fakakautau 'i he tafa'aki 'e taha 'o e vaitafé.

Na'e ngāue lahi 'a e Kāingalotú ke langa 'a Nāvū ke hoko ko ha kolo tu'umālie. Na'e faama mo langa fale mo fakalele pisinisi 'a e kakai tangatá, pea na'e tokanga'i leva 'e he kakai fefiné 'a e fānaú, kau mahakí mo e 'apí. Ne nau toe ngaohi foki 'enau me'akaí 'i ha afi 'i tu'a; tuitui 'a e vala ma'a honau fāmilí; tokanga'i 'a e fanga manú; tō ha ngoue matala'i'akau; ngaohi 'a e koa, te'elango, mo e vala; fakamōmoa 'a e kakano'i manú mo e fua'i 'akaú; pea mo ngaohi 'a e pata, siisi, siamu, seli, mo e vai melie mei he māpelé. Na'e fa'a ui 'a e kakai tangatá 'i he taimi 'e ní'hi ke nau 'alu 'o ngāue fakafaifekau pea na'e pau ai ke fai 'e honau fāmilí 'a 'enau ngāué. Na'e ui 'a e husepāniti 'o Louisa Pānesi Palatí ke 'alu 'o ngāue fakafaifekau; na'e hanga 'e Louisa 'i he lolotonga 'ene 'alú 'o tokanga'i hono langa ha fale ma'á e fāmilí pea mo ne fai foki mo ha ní'hi 'o e ngāue langá. Na'á ne ngāue ko ha taha tuitui ke ma'u ha me'akai ma'á e fāmilí pea mo feau 'enau ngaahi fiema'ú. Ko ha toko taha mohu talēniti ia 'i he tuituí pea na'á ne ngaohi ha 'ū suti ma'a Siosefa mo Hailame Sāmita pea na'á ne ma'u ha pa'anga mei ha'ane fakalele ha kíi 'apiako 'i hono 'apí.

Na'e toe tokoni foki 'a e fānaú 'i hono langa 'o Nāvuú pea na'e tuku ke nau tokanga'i 'a e fanga manú mo e fāmá, tānaki 'a e fefie mo toli fuamelie, pea tokoni ki hono ngaohi 'o e huhu'a'i 'āpelé, koá, mo e te'elangó pea mo nau 'alu ki he akó foki 'o kapau 'oku nau lahi fe'unga. Na'e tokoni ha kulupu tamaiki tangata ia 'e taha 'i ha founga makehe. Na'e ha'u ha kau faihia toko lahi ki Nāvū pea na'e

‘ikai fiema’u ‘e he Kāingalotú ‘a e kakai ko ‘ení ‘i honau koló ka na’e ‘ikai ke nau fie fakamālohīi kinautolu ke nau ‘alu. Ko ia ne fokotu’u leva ha kau talavou ko e “kau tau mapumapú mo e teletele va’akau” Pea ko e taimi kotoa pē ‘oku nau sio ai ki ha toko taha fo’ou ‘oku matamata kehe ‘i he halá, te nau takatakaii ia mo ‘alu holo mo ia. Ne ‘ikai ke nau lea ka ne nau mapumapu pē mo teletele ha’anau va’akau ‘i he’enau muimui ‘i he feitu’u kotoa pē ‘e ‘alu ki ai ‘a e toko taha fo’ou ko ‘ení. ‘Oku hanga ‘e he me’a ko ‘ení ‘o fakahoha’asi mo fakatupu ‘ita ki he toko taha fo’ou, ka he ‘ikai te ne lava ‘o fuhu mo e kau talavou hono kotoa, ko ia ne faifai pē peá ne mavahe leva mei he koló (vakai, ‘ekitiviti fakatupulaki 2).

Na’e lava ke tupulaki vave ‘a Nāvū ‘o hoko ko ha kolo lahi mo faka’ofo’ofa ‘i he ngāue ‘a e Kāingalotú. He na’e lahi ‘a e ‘ū fale kupu’i ‘akau, pea hanga ‘e he kakai ia ‘e ni’ihi ‘o langa ha ngaahi fale piliki fungavaka ua pea na’e maau mo ma’a ‘a e ngaahi ‘apí mo honau ngaahi loto ‘ata’ataá. Ne nau langa ha ‘api ‘a ia na’e ui ko e Fale Fakatu’i ke hanga ‘e he Palōfitá ‘o faka’aonga’i ki hono talitali ai ‘a e kau ‘a’ahí. Na’e toe fakahinohino’i ‘e he ‘Eikí ‘a e Kāingalotú ki mui ai ke nau langa ‘a e Fale ‘o Nāvūú, ‘a ia ko ha hōtele ke ma’u ai ha loki ma’a e kau ‘a’ahi ki Nāvūú (vakai, T&F 124:22–24).

Neongo ‘a e ngāue mālohi e Kāingalotú, ka ne nau toe fakamoleki foki ha taimi ke va’inga mo fai ha fakafiefia. Ne nau ‘alu ki he hele’uhilá mo fai ha ngaahi hulohula, ngaahi polokalama kuaea mo e ngaahi koniseti tā me’alea, pea mo e ngaahi laka faka’ali’ali. Pea ne nau va’inga, taufangatua, pea mo fai ha ngaahi fe’auhi fusi ‘akau (‘a ia ko ha fe’auhi ke ‘ilo’i ‘a e ivi lahi ‘o ha taha, pea ‘e tangutu ha toko ua ‘o na fesiofaki mo fakatou piki ki ha va’akau peá na fakatou feinga ke fusi ‘a e toko taha ko eé ke tu’u ki ‘olunga). Ne nau fa’a fakataha’i ma’u pē ‘a e ngāué mo e fakafiefiá ‘i he’enau fai ha ngaahi monomono, langa ‘a e ngaahi fale tauhi’anga ‘o e fanga manú mo e ngaahi fale fakatahá, pea mo fai ha lova kili ‘akau.

Ne fu’u ofo ‘aupito ‘a e kau ‘a’ahi ki Nāvūú ‘i he koló pea na’e tohi ha tangata ‘e taha ki hano kaume’a ‘o pehē:

“Te ke fu’u ‘ohovale ‘o kapau na’á ke ‘i heni ‘i he fu’u fakalalakaka lahi ‘oku lava ‘o fai ‘i ha kīi taimi nounou. . . . He ‘ikai te ke mamata koe ki ha taha fakapikopiko, ka te ke fanongo ki he longolongoa’a ‘a e fa’a ngāué [mo e] le’o ‘o e fiefiá. . . . Ko e faikehekehe ko ia ‘i he laumālie ‘o Kalaisí mo e fakapo’ulí ‘oku fu’u lahi ia ‘o ne fakatupu ha fu’u vālau mo e fiefia lahi ‘o kapau ‘oku ‘i ai ha kīi anga-kovi ‘i he [Kāingalotú]; . . . ka ‘i he ngaahi kolo kehé ‘e ‘ikai fa’a ‘ilo’i ‘a e ngaahi faihia tataua ia” (quoted in E. Cecil McGavin, *Nauvoo, the Beautiful*, p. 73).

Ko e Ngāue ‘a e Kāingalotú ke nau Fetokoni’aki

Na’e ‘ikai ngata pē ‘i he ngāue ‘a e Kāingalotú ‘i Nāvūú ke langa hake honau ngaahi ‘apí mo ‘enau pisinisí, ka ne nau toe fetokoni’aki foki. Na’e fana’i ‘a e husepāniti ‘o Tūlusila Henikokí ko Sēmisi ‘i he kiá he Tau ‘i he Vaitafe Kuluketí (vakai, lēsoni 31) pea na’e ‘ikai ke ne lava ‘o fai ha ngāue, ko ia ai na’e ngāue ‘a Tūlusila ke feau ‘a e fiema’u ‘a e fāmilí. Na’e tu’o lahi ‘a e taimi na’e mei a’u ai ‘a e fāmilí ki he fu’u fiekaia ka koe’uhí ko e fakafanongo ‘a honau kaungā’apí ki he ue’i ‘a e Laumālie Mā’oni’oni’ ‘o nau ‘omai ai ha me’akai. Na’e fakahā ange ‘e ha tangata ‘e taha kia Tūlusila, na’á ne fu’u femo’uekina ‘aupito ka na’á ne tuku ‘ene ngāué kae ‘omai ha me’akai ma’a hono fāmilí he na’e fakahā ange ‘e he Laumālie Mā’oni’oni’, “Oku lolotonga faingata’a’ia ‘a e fāmilí Henikokí” (quoted in *Church History in the Fulness of Times*, p. 215).

Na'e fakalato 'e Tulusila 'a e fiema'u 'a hono husepānití mo e fānau 'e toko nima 'i Nāvuú 'aki ha'ane tuku ke nofo totongi honau 'apí, tō ha ngoue matala'i'akau, tatau 'a e fanga pulú, pea mo fafanga 'a e fanga manú. Na'a ne ngaohi ha mā faka'ofa'ofa mo e inu pea fakatau atu ia 'i he ngaahi fakafiefia he koló, pea na'a ne toe ngaohi foki mo fakatau atu ha kofu-nima mo e me'a fakamafana ki he telingá. Ka 'i he 'aho 'e taha 'i he fa'ahita'u momokó, ko e me'a pē na'e lava 'e Tulusila 'o fakatau maí ko ha me'i mahoa'a ke nau kai. Ko ia na'e kole ange 'e hono husepānití ke lotu ki ha tokoni. Pea 'i he taimi na'e 'osi ai 'ene lotú, na'e 'ilo'i 'e Tulusila te nau ma'u ha me'a ke nau kai. Na'e taimi si'i pē ne fakatau ange 'e ha tangata ha puaka ne toki tāmata'i peá ne fakahā ange he 'ikai fiema'u ia ke nau totongi ange 'i ha māhina 'e hongofulu mā ua.

Ko ha faifa'itaki'anga lelei 'a e Palōfita ko Siosefa Sāmitá ki ha taha ngāue mālohi mo ne tokoni'i 'a e ni'ihi kehé. He na'e 'ikai ngata pē 'i hono ngaahi fatongia ko ha Palōfita mo e taki 'o e Siasí, ka na'e toe hoko 'a Siosefa ko ha lafitani seniale 'o e Konga Kau Nāvuú (ko ha kau tau 'e toko tolu afe) pea mo ha toko taha falealea 'o e kolo Nāvuú. Pea neongo na'a ne femo'uekina ma'u pē ka na'a ne ma'u ma'u pē ha taimi ke tokoni ki he ni'ihi kehé (vakai, 'ekitiviti fakatupulaki 3).

Na'e 'ofa 'a e Palōfitá 'i he fānau ikí pea na'a ne manako ma'u pē ke va'inga mo tokoni'i kinautolu. Na'e 'i ai ha 'aho 'e taha ne 'alu atu ai 'a Mākeleta mo Ualesi, 'a ia ko ha ongo tamaiki 'okú na kaungā-'api ki he Palōfitá, ki he akó pea na'e fu'u pelepela 'aupito 'a e halá 'i he 'uha he 'aho na'e toki 'osí, pea na'e 'ikai ai te na toe lava 'o mavahe mei he pelepelá. Na'e kamata ke na tangi mo e ha'u 'a e Palōfitá 'o tokoni'i kinaua ke na mavahe mei he pelepelá, fakama'a hona suú, holoholo'i hona lo'imatá, pea mo fakafiefia'i kinaua ki mu'a pea tuku atu ke na 'alu ki he akó.

Na'e toe tokoni foki 'a Siosefa Sāmita 'i 'api. He na'e fu'u femo'uekina hono uaifi ko 'Emá 'i he pau ke ne toutou feime'atokoni mo fō ma'a e kau 'a'ahi toko lahi 'oku nau ha'u ki hona 'apí ke kai efiafi pe mohe ai. Na'e 'i ai 'a e kau 'a'ahi ia 'e ni'ihi ne nau nofo ai 'i ha ngaahi uike lahi. Pea na'e tokoni leva 'a Siosefa kia 'Ema 'i he faingamālie kotoa pē ki hono tafu 'o e afí, fakama'a 'a e feitu'u tafu'anga afí, 'omai 'a e fefie mo e vai ki fale, pea mo tokanga'i 'a e fānaú.

Na'e pehē 'e ha tangata ia 'e taha ko e ngaahi fatongia ko 'ení ko e "ngāue ia 'a e kakai fefiné" pea 'oku 'ikai taau ke fai 'e he Palōfitá ha fa'ahinga me'a pehē. Na'e feinga 'a e tangatá ni ke ne tala ange kia Siosefa 'a e founa ke ne fakalele'aki hono 'apí, 'o ne pehē, "E Siosefa, 'oku lahi ange 'a e ngāue 'oku fai 'e hoku uaifí 'i ho hoá." Ka na'e tala ange fakalelei 'e he Palōfitá ki he tangatá ni 'oku totonu ke ne 'ofa mo tauhi lelei hono uaifí "pea ke fai hono fatongia kiate iá 'a ia ko hono tokanga'i lelei" mo tokoni'i ia. Na'e toe pehē ange 'e he Palōfitá ki he tangatá ni 'o kapau he 'ikai te ne tokanga'i lelei hono uaifí, he 'ikai te ne fakataha mo ia 'i he maama ka hoko maí. Na'e feinga leva 'a e tangatá ni 'i he hili 'ene talanoa mo e Palōfitá ke toe tokoni ange ki hono uaifí. (Vakai, Richard Nietzel Holzapfel mo Jeni Broberg Holzapfel, *Women of Nauvoo*, p. 28.)

Ko Hono Fai 'e he Kāingalotú 'a e Ngāue 'a e Eikí

Na'e fai 'e he Kāingalotú 'a e ngāue 'a e 'Eikí 'i he'enau tokoni ki he ni'ihi kehé, pea na'e hanga leva 'e he 'Eikí 'o tokoni'i 'a e kakai 'o Nāvuú. Na'e fu'u anoano 'aupito 'a Nāvū 'i he taimi na'e fuofua ha'u ai 'a e Kāingalotú ki aí. Pea na'e 'ikai 'ilo'i 'e he Kāingalotú ko e fanga ki'i 'inisēkite 'oku nofo 'i he feitu'u anoano 'oku nau hanga 'o fakamafola 'a e mahaki fakailifia ko e malēliá. Ko ia na'e toko lahi

ha Kāingalotu na'a nau puke 'i he mahaki ko 'ení pea ne nau fakamokosia mo mofi lahi. Na'e hanga 'e 'Ema Sāmita 'o tokanga'i 'a e kakai toko lahi, pea na'e tokoni kiate ia 'a hono foha ta'u onó 'aki 'ene fetuku mai 'a e vai ma'a e kakai 'oku puké, 'o a'u pe ki hono toe ma'u mo ia 'e he malēliá. Na'e puke foki mo e Palōfítá ka na'e tāpuaki'i 'e he 'Eikí 'a e kakai 'aki 'ene foaki ki he Palōfítá 'a e mālohi ke fakamo'ui kinautolu. Na'e fai ai 'e Uilifooti Utalafi ha fakamatala ki he me'a na'e hoko 'i he taimi na'e 'a'ahi ai ha kau ma'u lakanga fakataula'eiki 'a ia na'e taki 'e Siosefa Sāmita ki ha 'api 'o ha tangata na'e puke:

“Ko e feitu'u hono hoko ne mau 'a'ahi ki ai ko e 'api 'o 'Eliesia Footihemí, 'a ia na'e pehē 'oku si'i mei mālōlō. 'I he taimi ne mau hū atu ai ki he lokí na'e 'alu atu 'a e Palōfita 'o e 'Otuá ki he tangata mei maté, 'o ne puke hake hono nima to'omata'ú mo ne lea kiate ia, ka na'e 'ikai lava 'a Footihemi 'o lea he na'e hangē 'ene sio haké ko ha sio'atá, pea na'e hangē 'oku 'ikai ke ne 'ilo'i ha me'a 'oku hoko 'i hono tafa'akí. Na'e pukepuke 'e Siosefa hono nimá mo sio fakalongolongo ki hono matá 'i ha ki'i taimi si'i pea na'e lava 'e kinautolu na'e 'i ai 'o fakatokanga'i ha liliu 'i he fofonga 'o Footihemí. Na'e toe foki mai 'ene vakaí, pea 'i he fehu'i ange 'e Siosefa pe 'okú ne 'ilo'i iá, na'a ne tali ange 'i he fanafana le'o si'i, "lo." Na'e toe fehu'i ange 'e Siosefa pe 'okú ne ma'u 'a e tui ke fakamo'ui peá ne tali ange, "Oku ou manavasii he kuo tōmui; he kapau na'a ke ha'u vave ange 'oku ou tui na'e mei lava 'o fakamo'ui au.' Na'e pehē ange 'e he palōfítá, "Okú ke tui nai kia Sīsū Kalaisi?" Na'a ne tali mai 'i he le'o anga-vaivai, "lo." Na'e tu'u hake leva 'a Siosefa ka ne kei pukepuke pē hono nimá 'i ha ngaahi miniti lahi; hili iá na'a ne lea 'i he le'o lahi 'o pehē: "E Footihemi, 'oku ou fekau'i koe 'i he huafa 'o Sīsū Kalaisi ke ke tu'u mei he mohenga ko 'ení pea mo'ui.' Na'e hangē hono le'o ko e le'o 'o e 'Otuá kae 'ikai ko ha tangata pea na'e hangē ne ngalulu 'a e falé ki hono ngaahi maka-tulikí. Na'e tu'u hake leva 'a Footihemi mei hono mohengá pea na'e vave 'ene saí. Na'a ne hanga 'o tupe'i 'a e ngaahi ha'i [ngaahi ha'iha'i] 'i hono váé pea tui hono valá, hili iá na'a ne kai ha poulu mā mo e hu'akau, pea muimui atu leva 'i he Palōfítá" (quoted in Joseph Fielding Smith, *Essentials in Church History*, pp. 223–24).

Ngaahi Fehu'i
ke Alea'i mo
Faka'aonga'i

Ako 'a e ngaahi fehu'i mo e ngaahi fakamo'oni folofola ko 'ení 'i ho'o teuteu'i ho'o lēsoní. Peá ke faka'aonga'i 'a e ngaahi fehu'i ko ia 'okú ke ongo'i 'e tokoni lelei ki he fānaú ke mahino kiate kinautolu 'a e folofolá pea mo faka'aonga'i 'a e ngaahi tefito'i mo'oni 'o e ongoongolelei 'i he'enau mo'ui. 'E tokoni foki ha'o lau mo alea'i mo e fānau 'i he kalasí 'a e folofolá koe'uhí ke nau ma'u ha 'ilo fakafō'ituitui 'oku lahi angé.

- Ko e hā ha ngaahi founa 'e ni'ihí ne talangofua ai 'a e Kāingalotu 'i Nāvuú ki he fekau 'i he Tokāteline mo e Ngaahi Fuakava 58:27? Ko e hā ha ngaahi me'a lelei 'okú ke lolotonga ngāue'i ke ikuna'i? Ko e hā 'a e fa'ahinga ongo 'okú ke ma'u 'i ho'o ako ke fai ha me'a fo'ou pe lava'i ha tufakanga pe fo'i ngāue?
- Ko e hā 'a e founa na'e muimui ai 'a Louisa Palati ki he akonaki 'i he Tokāteline mo e Ngaahi Fuakava 42:40–42? Ko e hā hono 'uhinga 'oku totonu ai ke tau ako ke ngāue mālohi mo fai ha ngaahi me'a ma'atautolu peé?
- Ko e hā 'a e founa na'e ngāue ai 'a e fānau 'i Nāvuú? Ko e hā 'a e ngāue 'okú ke fai ke tokoni ai ki ho fāmili? Ko e hā 'a e founa na'e tokoni ai 'a e "kau tau mapumapu mo teletele va'akaú" ke tuli 'a e kakai fo'ou 'oku matamatakehé mei he koló? Ko e hā 'a e me'a 'oku folofola mai 'e he 'Eikí 'i he Tokāteline mo e Ngaahi Fuakava 56:17 fekau'aki mo kinautolu 'oku ma'u ha pa'anga mo e koloa 'i he kaiha'a kae 'ikai ngāué? (Fakamatala'i ange ko hono 'uhinga 'o e *mala'ia* ko e mamahi mo e mo'ui mamahi.)

- Ko e hā 'a e me'a na'e fai 'e Tūlusila Henikoki 'i he 'ikai ko ia toe lava 'e hono husepānití ke fai ha me'á? Na'e anga fēfē 'a hono tauhi 'e he 'Otuá 'a Tūlusila 'i he hili 'ene fai 'a e me'a kotoa pē te ne lavá ke tokonaki ma'a hono fāmilí? Fakamatala'i ange 'oku fa'a feau 'e he 'Otuá 'a 'etau ngaahi fiema'ú 'aki 'ene fekau mai ha kakai kehe ke nau tokoni'i kitautolu. 'Oku mou pehē ko e hā 'a e fa'ahinga ongo na'e ma'u 'e he kakai ne nau tokoni ki he fāmilí Henitulikí fekau'aki mo e me'a ne nau fai? Ko e hā 'a e me'a 'oku totonu ke tau fai 'i he taimi 'oku ue'i ai ke tau tokoni'i ha tahá?
- Ko e hā 'a e fa'ahinga fa'ifa'itaki'anga na'e faka'alí'ali mai 'e he Palōfita ko Siosefa Sāmitá fekau'aki mo e ngāué? Ko e hā 'a e founga te ke lava ai 'o tokoni ki ha kau mēmipa 'o ho fāmilí 'i he'enau ngāué? Ko e hā hono 'uhinga 'oku totonu ai ke ke tokoni ki he kau mēmipa ho fāmilí 'i he'enau ngāué? 'Oku anga fēfē hono tokoni'i kitautolu 'e he ngāué ke tau toe fiefia ange?
- Fakamahino'i ange 'oku 'ikai ngata pē 'i he pau ke tau fai 'etau ngaahi ngāue fakafo'ituituí, ka 'oku toe pau foki ke tau tokoni ki he ngāue 'a e 'Eikí. Ko e hā 'a e ngāue 'a e 'Eikí? Na'e anga fēfē hono fakahoko 'e he Kāingalotu 'i Nāvuú 'a e ngāue 'a e 'Eikí? Na'e anga fēfē hono fakahoko 'e 'Ema Sāmita mo hono fohá 'a e ngāue 'a e 'Eikí? Na'e anga fēfē hono tāpuaki'i 'e he 'Eikí 'a e Kāingalotu 'i Nāvuú koe'uhí ne nau fai 'ene ngāué pea mo fetokoni'aki? Ko e hā 'a e me'a te tau lava 'o fai ke tokoni ai ki he ngāue 'a e 'Eikí?

Ngaahi 'Ekitiviti Fakatupulakí

Te ke lava 'o faka'aonga'i ha taha pe lahi hake 'o e ngaahi 'ekitiviti ko 'ení 'i ha fa'ahinga taimi pē lolotonga 'a e lēsoní pe ko ha fakamanatu lēsoni, fakamatala fakanounou 'o e lēsoní, pe tukupā 'o e lēsoní.

1. Faka'alí'ali ha 'ū me'angāue 'a ia 'oku faka'aonga'i 'i ha fa'ahinga ngāue kehekehe, hangē ko ha peni, pepa, me'a-fakama'u-sikalu, helekosi, sēpuni fua, me'a-fua, hāmala, pea mo ha tepi fua.
 - Ko e hā 'a e me'a 'oku faitatau ai 'a e ngaahi me'a ko 'ení? ('Oku faka'aonga'i kotoa kinautolu ke fai ha ngāue.)

Hiki tahataha hake 'a e 'ū me'angāué pea fekau ki he fānaú ke nau tala mai ha fa'ahinga ngāue 'e lava 'o faka'aonga'i 'aki 'a e me'a ko iá.

 - Ko e hā 'a e me'a 'okú ke manako ai 'i he ngāué? Ko e hā 'a e me'a 'okú ke fakalili'a ai 'i he ngāué?
 - Ko e hā 'a e ngaahi me'a te tau lava 'o fai ke fakafiefia ange ai 'a e ngāué? (Mahalo te ke fiema'u ke fakamanatu ki he fānaú 'oku fa'a hanga 'e he kakai 'o Nāvuú 'o fakataha'i 'a e ngāué mo e fiefiá 'i he'enau ngāue fakataha 'i he ngaahi 'ekitiviti hangē ko e ngaohi monomonó mo e lova kili 'akaú.)
2. Fakamanatu ki he fānaú 'a e talanoa ki he "kau tau mapumapu mo teletele 'akaú." Fakamahino'i ange neongo 'oku 'ikai fu'u 'aonga 'a e "kau tau mapumapu mo teletele 'akaú" 'i he ngaahi 'ahó ni, ka 'oku 'i ai 'a e ngaahi me'a lahi te tau taki taha lava 'o fai ke tokoni ki hotau fāmilí mo e fonuá.
 - Ko e hā 'a e ngāue te ke lava 'o fai ke tokoni'i ai ho fāmilí pe fonuá?

Hanga 'o hiki 'i he palakipoé 'a e tali 'a e fānaú pea kole ange ke nau fili ha me'a 'e taha te nau fai 'i he lolotonga 'a e uike ka hoko maí ke tokoni'i 'a e fāmilí pe fonuá.

3. 'Omai ki he kalasí ha ongo siā lahi tatau, ki'i fo'i pulu pe maka (meimei ki he lahi 'o ha fo'i pulu tā-pulu) 'a ia 'e lava o hao ki ha taha 'o e ongo siaá, pea mo e piini pe kilikili ke fakafonu'aki 'a e siokí.

Faka'alí'ali 'a e siā 'oku 'ikai ha me'a 'i lotó pea fekau ki he fānaú ke nau tala atu 'a e ngaahi me'a 'oku nau fai 'i he lolotonga 'a e 'ahó, pea 'i he'enua tala atu iá, hanga 'o fakafonu māmālie 'aki 'a e siaá ha 'ū piini pe kilikili ('oua 'e luluí 'a e siaá). Fakamatala'i ange 'oku 'i ai 'a e taimi 'e ni'ihi 'oku lahi ange ai 'a e me'a 'oku fiema'u 'e he kakaí ke nau fai 'i ha 'ahó pea nau pehē ai 'oku 'ikai ke nau ma'u ha taimi fe'unga ke fai ha ngaahi me'a mahu'inga hangē ko hono lau 'a 'enua folofolá, fai 'enua lotú, pe tokoni'i 'a e ni'ihi kehé.

Faka'alí'ali 'a e fo'i pulú pe fo'i maká pea fakamatala'i ange 'oku fakafongai 'e he fo'i pulú pe maká ha ngaahi me'a mahu'inga kuo fekau'i mai 'e he Tamai Hēvani ke tau faí, pea 'oku fakafongai 'e he piní pe kilikilí 'a e ngaahi me'a kehe 'oku tau fiema'u ke fai 'i ha 'ahó.

Tuku 'a e fo'i pulú 'i 'olunga 'i he piní pea feinga ke fa'o hifo 'a e fo'i pulú ki he loto siaá pea 'e ngangana ai ha ni'ihi 'o e piní ki tu'a. Fakamatala'i ange mahalo he 'ikai te tau lava 'o fai 'a e ngaahi fekau mahu'inga tahá 'o kapau te tau tatali kae 'oua leva ke tau fakakakato 'a e me'a kotoa pē 'oku tau fiema'u ke fai 'i he lolotonga 'a e 'ahó. Hanga 'o tuku he taimí ni 'a e fo'i pulú 'i lalo he siā 'oku 'ikai ha me'a pea hua'i māmālie 'a e piní mei he siā 'uluakí 'i 'olunga 'i he fo'i pulú kae 'oua leva ke meimei fonu 'a e siaá. Hanga 'o lulululuí 'a e siaá ke toka 'a e piní, pea tñnaki atu leva 'a e toenga piní. Fakamahino'i ange 'oku hao lelei he taimí ni 'a e fo'i pulú mo e piní hono kotoa (pe kongá lahi 'o e piní) ki he loto siaá. Fakamatala'i ange te tau ma'u ha taimi ke fai 'a e ngaahi me'a kehe 'oku tau fiema'u pe fie faí 'o kapau te tau fai 'a e me'a 'oku kole mai 'e he 'Eikí ke tau 'uluaki faí.

Poupou'i 'a e fānaú ke nau vahevahe 'a e me'a ni mo honau fāmilí 'i he lolotonga 'o e efiafi fakafāmilí.

4. Fai 'i he lea pe 'a'au 'a e talanoa ko 'ení:

Na'e 'i ai ha faama 'a Siosefa Sāmita 'oku maile 'e tolu mei he kolo ko Nāvuú. Na'e fakalele 'a e faama ko 'ení 'e Koniliasi Loti pea na'a ne nofo pē ai mo hono uaifi ko Pamelá mo 'ena fānaú. Na'e fa'a 'alu ma'u pē 'a e Palōfitá 'i he faingamālie kotoa pē te ne lavá ki he fāmá ke ngāue mo Koniliasi. Na'e 'i ai ha 'aho 'e taha na'e tuli ai 'a Siosefa 'e he kau fakatangá, peá ne ha'u ki he fāmá 'o kole kia Pamela Loti ke ne hanga 'o fufuu'i ia 'i ha me'a. Na'e lolotonga ngaohi 'eni 'e Pamela 'a e 'ū mohe'angá, ko ia na'a ne fakaava hake 'a e mohuku 'i he'ene fakamolū mohukú peá ne tala ange ki he Palōfitá ke hū ki loto. Hili iá peá ne ngaohi fakalelei 'a e mohengá.

'I he taimi na'e ha'u ai 'a e kau fakatangá, ne nau fekumi 'i he falé pea na'e fehu'i ange 'e Pamela pe 'oku nau fie kumi he mohengá, ka na'e mata'i mā 'a e kau fakatangá pea nau pehē mai 'ikai. Na'e hanga 'e he kau fakatangá 'o kumi 'i he ngaahi loki kehé ka na'e 'ikai ke nau 'ilo'i 'a e Palōfitá, ko ia na'e faifai pē pea nau mavahe mei he fāmá. (Vakai, *Descendants of Cornelius Peter Lott*, 1798–1872, comp. Rhea Lott Vance [n.p., n.d.], pp. 7–10.)

- Na'e anga fēfē 'a e tokoni 'a Sisitā Loti ki he Palōfitá?
- 'E anga fēfē ha'atau tokoni he 'ahó ni ki hotau palōfitá?

5. Tokoni'i 'a e fānaú ke nau hiki 'i he palakipoé ha ni'hi 'o e kakai 'oku nau fa'a tokoni'i kinautolú, hangē ko e mātu'á mo e faiakó. Fekau leva ki he tamasi'i pe ta'ahine taki taha ke ne fili ha taha mei he lisí pea fai ha ki'i tohi fakamālō kiate ia ki he ngāue kuó ne fai kiate iá.
6. Hanga 'o hiki 'a e fakalea 'o e Tokāteline mo e Ngaahi Fuakava 88:124 'i ha la'i pepa pea kosi 'a e vēsí 'i he fo'i semikoloni mo e koma kotoa pē. 'Oange leva ki he fānaú 'a e 'ū kongokonga 'o e fo'i vēsí pea tuku ke nau fokotu'utu'u totonu 'a e potu folofolá. Fekau ke nau 'uluaki feinga ke fai ia 'o 'ikai faka'aonga'i 'enau folofolá; hili iá, 'o kapau leva 'e fiema'u pea tuku ke nau faka'aonga'i 'enau folofolá ke fokotu'utu'u fakalelei 'aki 'a e potu folofolá. Mou alea'i mo e fānaú 'a 'enau fakakaukau ki he 'uhinga 'o e potu folofolá.
7. Hiva'i pe lau 'a e fakalea 'o e "E 'Aonga ki Māmani ha Kau Ngāue Lelei" (*Ngaahi Himí*, fika 155).

Faka'osí

Fakamo'oni	Fakamo'oni'i ange ki he fānaú 'oku hanga 'e he'etau fai 'etau ngāue ki he lelei tahá 'o 'omai ha fa'ahinga ongo'i lavame'a pea te ne lava foki 'o 'omai 'a e ngaahi tāpuaki ki he'etau mo'uí pea mo e mo'ui 'a kinautolu 'oku tau ngāue ki aí. Hanga 'o fakatukupaa'i 'a e fānaú ke nau fai 'i he loto fie fai, vave, mo 'osi foki 'enau ngāue 'i he lolotonga 'a e uiké.
Laukonga 'oku Fokotu'u Atu ke Fai mei 'Apí	Fokotu'u ange ki he fānaú ke nau ako 'a e Tokāteline mo e Ngaahi Fuakava 58:27–28 pea mo e 88:124 'i 'api ke hoko ia ko ha fakamanatu 'o e lēsoni ko 'ení.
Me'a 'oku Fokotu'u Atu ke Vahevahe mo e Fāmilí	Poupou'i 'a e fānaú ke nau vahevahe mo honau fāmilí ha konga pau 'i he lēsoní, hangē ko ha fo'i talanoa, fehu'i, pe 'ekitiviti 'i he lēsoní, pe ko hono lau mo honau fāmilí 'a e "Laukonga 'oku Fokotu'u Atu ke Fai mei 'Apí". Fakaafe'i ha taha 'o e fānaú ke ne fai 'a e lotu tukú.

Ko Hono Ako'i 'e Siosefa Sāmita 'a e Papitaiso ma'á e Kau Pekiá

Lēsoni
34

Taumu'á

Ke tokoni'i 'a e fānaú ke mahino kiate kinautolu 'a e mahu'inga 'o e papitaiso ma'á e kau pekiá.

Teuteú

1. Ako 'i he fa'a lotu 'a e Sione 3:5; Tokāteline mo e Ngaahi Fuakava 127:1, 5–10; 128:1, 12–13, 15–18; 138:6–19, 28–35, 58–60; pea mo e fakamatala fakahisitōlia 'oku 'oatu 'i he lēsoni ko 'ení. Hili iá peá ke ako 'a e lēsoni mo ke fili pe 'e anga fēfē ho'o fiema'u ke ako'i ki he fānaú 'a e ngaahi fakamatala fakafolofolá mo e ngaahi fakamatala fakahisitōliá. (Vakai, "Teuteu'i ho'o Lēsoni," pp. vi–vii, mo e "Ako'i 'a e Ngaahi Fakamatala Fakafolofolá mo e Ngaahi Fakamatala Fakahisitōliá," pp. vii–ix.)
2. Laukonga 'oku tānaki atú: 1 Kolinitō 15:29; Tokāteline mo e Ngaahi Fuakava 137:1, 5–10; Tefito 'o e Tui 1:4; pea mo e *Ngaahi Tefito'i Mo'oni 'o e Ongoongolelei* (31110 900), vahe 20.
3. Fili 'a e ngaahi fehu'i fealēlea'aki mo e ngaahi 'ekitiviti fakatupulaki ko ia 'e fakakau mai ai 'a e fānaú pea mo tokoni'i lelei kinautolu ke nau a'usia 'a e taumu'a 'o e lēsoni.
4. Ngaahi nāunau 'oku fiema'ú:
 - a. Tokāteline mo e Ngaahi Fuakava ma'á e tamasi'i pe ta'ahine taki taha.
 - e. Tohi Tapu.
 - f. Ha helu.
 - h. Fakatātā 5–36, Fai'anga Papitaiso 'i he Tempalé (Ngaahi Fakatātā 'o e Ongoongolelei 504; 62031 900).

Fokotu'u ki he Founga Fai 'o e Lēsoni

Ekitiviti ke Takiaki'i
'Aki e Tokangá

Fakaafei ha taha 'o e fānaú ke ne fai 'a e fua lotú.

'Oange ki ha taha 'o e fānaú 'a e helú pea kole ange ke ne hanga 'o helu hono 'ulú kae 'ikai peluki hono tui'i nimá. Fehu'i ange ki he toko taha ko 'ení:

- Ko e hā hono 'uhinga 'oku 'ikai te ke lava ai 'o helu ho lou'ulú?

Fehu'i ange ki he fānaú:

- 'E anga fēfē ha'o helu ho lou'ulú 'o kapau na'e 'ikai lava ke ke peluki ho tui'i nimá?
- Ko e fē ha taimi na'e tokoni atu ai ha taha ke fai ha me'a na'e 'ikai te ke lava 'o fai ma'au? Ko e hā 'a e fa'ahinga ongo na'á ke ma'u 'i hono tokoni'i koe 'e ha taha 'i he founga ko 'ení? ('Oange ki he toko taha kotoa pē ha faingamālie ke ne fai mai ha tali.)

Fekau ki ha taha 'o e fānaú ke ne lau le'o lahi 'a e Sione 3:5. Mou alea'i 'a e 'uhinga 'o e folofolá pea fakamanatu ki he fānaú ko e papitaiso ko e taha ia 'o e ngaahi sitepu 'uluaki ki he toe foki ke mo'ui fakataha mo e Tamai Hēvaní pea mo

Sīsū Kalaisí. He 'ikai foki ke lava 'e ha taha 'o hū ki he pule'anga 'o e 'Otuá kae 'oua pē kuó ne papitaiso.

Fakamatala'i ange ne mo'ui ha kakai tokolahi 'i he māmaní 'i ha taimi na'e 'ikai ala fakahoko ai 'a e papitaisó pe mālōlō ki mu'a pea nau ma'u ha faingamālie ke 'ilo fekau'aki mo e ongoongolelei mo'oní pea mo e papitaiso 'i he mafai 'o e lakanga fakataula'eiki totonú.

- Koe'uhí 'oku fiema'u ke papitaiso 'a e kakai kotoa pē, 'e anga fēfē ha lava 'e he kakai ko 'ení ke toe foki hake ke mo'ui fakataha mo e Tamai Hēvaní pea mo Sīsū Kalaisí? (Kuo pau ke papitaiso ha taha mo'onautolu.)

Fakamahino'i ange 'oku 'ofa tatau pē 'a e Tamai Hēvaní 'i he'ene fānaú pea 'okú ne finangalo ke ma'u 'e he taha kotoa pē ha faingamālie ke toe nofo fakataha mo ia. Kuó ne 'osi fakafaingofua'i ai ke tokoni 'a e kāingalotu 'o e Siasí ki he kakai ko ia na'e 'ikai papitaiso 'i he taimi na'a nau 'i māmani aí. Pea te tau lava 'o fai ma'á e kakai ko 'ení 'a ia na'e 'ikai te nau lava 'o fai ma'anautolú.

Ngaahi Fakamatala
Fakafolofolá mo e
Ngaahi Fakamatala
Fakahisitōliá

Ako'i 'a e fānaú fekau'aki mo e ngaahi fakahā na'e ma'u 'e Siosefa Sāmita mo Siosefa F. Sāmita fekau'aki mo e papitaiso ki he maté, 'o hangē ko hono fakamatala'i atu 'i he fakamatala fakahisitōlia ko 'ení pea mo e ngaahi folofola 'oku hiki atu 'i he kongá "Teuteú". Hanga 'o faka'ali'ali 'a e fakatātā 'o e vai fai'anga papitaisó 'i hono taimi totonu.

Na'e 'ilo'i 'e he Kāingalotu na'e nofo 'i Nāvuú 'i Mē 'o e ta'u 1842 na'e fana'i 'o lavea 'a Lilipani W. Pokisi (Lilburn W. Boggs) 'i Tau'atāina 'i Mīsulí. Ko Pokisi foki ko e kōvana ia 'o Mīsulí 'i he taimi na'e 'i ai ai 'a e Kāingalotú, pea ko ia na'á ne fekau ke fakahoko 'a e "faka'auha māmālié" 'o fakamālohi'i ai 'a e Kāingalotú ke nau 'alu mei Mīsulí. Na'e 'i ai ha ngaahi fili fakapolitikale 'o Pokisi 'a ia na'e lava ke mahalo'i ki ai 'a e faná, ka na'e hanga 'e he kau ma'u mafai 'i Mīsulí 'o tukuaki'i 'a Siosefa Sāmita na'á ne feinga ke tāmāte'i 'a Pokisi. Na'e 'ilo'i 'e Siosefa 'okú ne ta'ehalaia 'i he tukuaki'i ko 'ení, ko ia na'á ne fai ha fakamatala ki ha taha fa'u nusipepa peá ne fakangalo'i leva 'a e me'á ni.

'I he hili mei ai ha māhina 'e ua na'e puke pōpula 'a e Palōfitá mo 'Olini Poota Lokiueli (Orrin Porter Rockwell), 'a ia ko e taha ia 'o 'ene kau le'ó. Na'e hanga 'e Pokisi 'o fuofua tukuaki'i 'a Poota Lokiueli 'o pehē ko ia na'á ne fai 'a e faná, pea ko Siosefa Sāmita na'á ne fekau kiate ia ke fai iá. Ka 'i he lao 'o e 'lunaiteti Siteití, na'e 'ave pōpula ta'e totonu mo ta'e fakalao 'a e Palōfitá mo Poota Lokiueli ko ia na'e tuku ange kinaua. Pea 'i he 'ilo'i 'e he Palōfitá 'okú ne 'i ha tu'unga fakatu'utāmaki, na'á ne 'alu leva 'o toitoi 'i he ngaahi māhina na'e hoko mai aí.

Na'e hanga 'e Siosefa Sāmita 'i he lolotonga 'a e taimi na'á ne toitoi aí 'o fai ha tohi 'e ua ki he Kāingalotu 'i Nāvuú. Pea na'e 'i he ongo tohi ko 'ení 'a e ngaahi fakahinohino mei he 'Eikí fekau'aki mo e founa 'oku totonu ke fai'aki 'a e papitaiso ma'á e kau pekiá. 'Okú paaki he taimí ni 'a e ongo tohi ni ko e Tokāteline mo e Ngaahi Fuakava vahe 127 mo e 128.

Na'e ma'u 'e Siosefa Sāmita 'i he Temipale Ketilaní 'i he ngaahi ta'u ki mu'a atu ha vīsone ki he nāunau fakaselesitialé peá ne mamata ai ki hono ta'okete ko 'Alaviní, 'a ia na'e mate ki mu'a pea ma'u 'e Siosefa 'a e 'ū peleti koulá (vakai, T&F 137). Na'e 'ohovale 'a Siosefa 'i he'ene mamata kia 'Alavini 'i he nāunau fakaselesitialé, koe'uhí na'e te'eki ai ke papitaiso 'a 'Alavini ia ki mu'a peá ne toki maté. Na'e fakamatala'i ange ai 'e he 'Eikí kia Siosefa 'e lava 'e he kakai kotoa pē ne nau mei tali 'a e ongoongolelei, papitaiso, mo mo'ui faitotonu 'o kapau na'e tuku ange kiate kinautolu 'a e faingamālié, ke nau nofo 'i he nāunau

fakaselesitalé (vakai, T&F 137:7). Na'e toki ako ki mui ai 'e Siosefa 'oku lava pē ke fai fakafofonga 'a e papitaiso ki he maté pea faka'aonga'i 'a e kakai 'i he māmaní ko e kau fakafofonga.

Hanga 'o hiki 'a e ongo fo'i lea ko e *fetongi* mo e *fakafofonga*. Fakamatala'i ange ko hono 'uhinga 'o e fai ha me'a ko e fetongi ko ha fai 'e ha taha ha me'a ma'aha taha kehe. Pea 'oku ui 'a e toko taha 'okú ne fai 'a e ngāu'é pe 'ekitivitií ko ha taha fakafofonga. 'Oku tau lava 'o papitaiso ma'á e kau pekia 'oku te'eki ai papitaisó 'i he temipalé. Pea 'oku tau hoko leva ko ha kau fakafofonga 'o e kakai ko 'ení. Ko kitautolu 'oku tau 'alu hifo 'i he vaí mo papitaisó, ka ko kinautolu 'oku 'aonga ki ai 'a e papitaisó. 'Oku tau kau leva 'i he papitaiso ko fakafofonga.

Fakamatala'i ange kuo pau ke papitaiso 'a e toko taha kotoa pē kae lava ke ne hū ki he pule'anga fakaselesitalé. Koe'uhí ko ha ouau ia 'a māmani 'a e papitaisó, 'oku lava pē ia ke fai 'e he kakai 'oku mo'ui 'i he māmaní. Pea 'i he lolotonga 'o 'etau 'i he māmaní, te tau lava 'o tokoni ki he kakai ne nau pekia kae 'ikai papitaisó 'i ha'atau fai ha papitaiso ke fetongi kinautolu.

Fakamatala'i ange na'e fakahoko 'a e papitaiso ko e fetongi 'o e kau pekia 'i he hili 'a e toetu'u 'a Sīsū Kalaisí (vakai, 1 Kolinitō 15:29) 'o toki hokosia 'a e hē 'a e siasi 'o Kalaisí pea 'ave leva 'a e lakanga fakataula'eikí mei māmani. Ki mu'a pea 'ilo'i 'e he Palōfita ko Siosefa Sāmitá 'a e papitaiso ki he maté, na'e 'ikai 'ilo'i 'e ha taha 'i hono taimí ko e papitaiso ke fetongi ko ha kongā ia 'o e ongoongolelei 'a Sīsū Kalaisí.

Na'e ma'u 'e Siosefa F. Sāmita 'i he ta'u 1918, 'a ia ko e Palesiteni ia hono ono 'o e Siasí, ha fakahā 'o fakamatala'i ai 'o lahi ange ki he ngaahi me'a 'oku hoko kiate kinautolu 'oku mate te'eki ai ke papitaisó. 'Oku pulusi 'a e fakahā ko 'ení 'i he Tokāteline mo e Ngaahi Fuakava 138. Na'e toe mamata foki 'a Palesiteni Sāmita kia Sīsū Kalaisi mo 'ene kau muimuí 'i he maama fakalaumālié. Pea na'e hanga 'e Sīsū 'o fokotu'utu'u 'ene kau muimuí ke ako'i 'a e ongoongolelei ki he kakai 'a ia na'e 'ikai te nau ma'u ha faingamālie ke ako'i ki ai 'a e ongoongolelei pea mo papitaiso ki mu'a pea nau maté. Na'e hanga 'e he akonaki ko 'ení 'o teuteu'i 'a e kakai ke nau tali 'a e papitaiso ko hono fetongi 'a ia 'oku fai kiate kinautolú.

Ngaahi Fehu'i
ke Alea'i mo
Faka'aonga'i

Ako 'a e ngaahi fehu'i mo e ngaahi fakamo'oni folofola ko 'ení 'i ho'o teuteu'i ho'o lēsoní. Pea ke faka'aonga'i 'a e ngaahi fehu'i ko ia 'okú ke ongo'i 'e tokoni lelei ki he fānaú ke mahino kiate kinautolu 'a e folofolá pea mo faka'aonga'i 'a e ngaahi tefito'i mo'oni 'o e ongoongolelei 'i he'enau mo'uí. 'E tokoni foki ha'o lau mo alea'i mo e fānaú 'i he kalasí 'a e folofolá koe'uhí ke nau ma'u ha 'ilo fakafo'ituitui 'oku lahi angé.

- Ko e hā hono 'uhinga 'oku fiema'u ai ke tau papitaisó? (Sione 3:5; Tefito 'o e Tui 1:4.) Ko e hā 'a e papitaiso ki he maté? Ko e hā hono 'uhinga 'oku fakahoko ai 'e he kāingalotu 'o e Siasí 'a e papitaiso ki he maté?
- 'Oku anga fēfē hono papitaiso kitautolú? Ko e hā hono 'uhinga 'oku papitaiso ai kitautolu 'i he fakaukú? (He ko e 'alu hake mei he vaí ko hono fakatatau ia 'o 'etau 'alu hake mei hotau ngaahi fa'itoká 'i he Toetu'ú; vakai, T&F 128:12.) Faka'aliali ange 'a e fakatātā 'o e vai papitaisó pea fakamatala'i ange 'oku fa'a tu'u ma'u pē 'a e 'a e vai papitaisó 'i he loki 'i lalo pe kongā mā'ulalo taha 'o e temipalé. Ko e hā hono 'uhinga 'oku tu'u ai 'a e vai papitaisó 'i he kongā mā'ulalo taha 'o e temipalé?

- Ko e hā hono 'uhinga ne fakahinohino'i ai 'e he 'Eikí 'a e Kāingalotú ke nau tokanga'i fakalelei 'a e ngaahi lekooti papitaiso 'oku nau fakahoko ma'á e kau pekiá? (T&F 127:6–7, 9; vakai, 'ekitiviti fakatupulaki 2.)
- Ko hai 'e lava 'o papitaiso ma'á e kau pekiá? (Kāingalotu 'o e Siasí 'a ia 'oku nau 'i he ta'u hongofulu mā uá pea nau ma'u mo ha fakaongoongolelei tempale totonu mei he'enua pīsopé.)
- Ko e hā 'a e me'a na'e mamata ki ai 'a Siosefa F. Sāmita 'i he'ene vīsone ki he maama fakalaumālié? (T&F 138:11–19, 28–35.) Ko e hā 'a e me'a 'oku hoko ki he kakai ko ia 'oku nau mate 'oku te'eki ai ako'i kiate kinautolu 'a e ongoongolelei? (T&F 138:31–33.)
- Ko e hā hono 'uhinga 'oku mahū'inga ai ke tau taki taha fakapapau'i kuo 'osi fakahoko ki he'etau ngaahi kuí 'a e ngaahi ouau 'o e papitaisó? (T&F 128:15.) Fakamatala'i ange 'oku toe lava pē ke fakahoko 'a e ngaahi ouau kehe, hangē ko e mali tempalé, ki he kau pekiá 'e he kau fakafongá. 'Oku lava leva 'i he founga ko 'ení ke sila'i fakataha 'a e kau mēmipa 'o hotau fāmili ki he ta'engata. Pea 'e lava leva ke kau 'etau ngaahi kui anga-tonú 'i hotau fāmili ta'engata. (Vakai, 'ekitiviti fakatupulaki 4.)

Ngaahi 'Ekitiviti Fakatupulaki

Te ke lava 'o faka'aonga'i ha taha pe lahi hake 'o e ngaahi 'ekitiviti ko 'ení 'i ha fa'ahinga taimi pē lolotonga 'a e lēsoni pe ko ha fakamanatu lēsoni, fakamatala fakanounou 'o e lēsoni, pe tukupā 'o e lēsoni.

1. Fai 'i ho'o lea pe 'a'u 'a e talanoa ko 'ení:

Na'e fetaulaki 'a Peti mo Kala 'i he kalasi tolú 'i Siamane. Na'e toki papitaiso pē 'a Kala ki he Siasí pea na'á ne fiema'u 'a e toko taha kotoa pē ke ne 'ilo'i ko e taha ia 'o e "siasí mo'oni taha." Neongo na'e kata'i ia 'e he ni'ihí 'o hono ngaahi kaungā-me'á, ka na'e kei hoko pē 'a Peti ia ko hono kaume'a.

Na'e mālohi 'aupito pē 'a e fāmili 'o Petí 'i he siasí pē 'onautolú ka ne nau toka'i 'a e ngaahi tokāteline kehé. Na'e 'alu tu'o taha 'a Peti mo Kala ki he 'ekitiviti 'a e Siasí. Neongo na'e 'ikai kau 'a Peti ki he Siasí, ka ne na hoko ko ha ongo kaungā-me'a 'o a'u pē ki he 'osi 'o e ta'u akó. Pea 'i he ta'u hongofulu mā fitu 'a Petí na'á ne si'i mālōlō.

Hili ha māhina 'e ua na'e 'ā fakafokifā 'a Kala mei he'ene mohé 'i he'ene sio kia Peti 'okú ne tu'u 'i he mui'i mohengá. Na'e 'ikai ke ne lea pea na'e fakakaukau 'a Kala pe ko e hā hono 'uhinga 'okú ne ha'u ai kiate iá. Pea na'e toe 'a'ahi mai 'a Peti kia Kala 'i he ta'u hono hokó.

Hili ha ngaahi ta'u si'i mei ai na'e toe hiki leva 'a e fāmili 'o Kalá mei Siamane ki he 'lunaiteti Siteití pea na'á ne mali ai 'i Sōleki 'i he Tempale Sōlekí. Na'e hohoko 'a e 'a'ahi mai 'a Peti kiate iá 'i he hili 'ene 'alu ki he tempalé. Pea 'i he toe ha uike 'e taha mei he uike ko ia na'e palani ai 'e Kala pea mo hono husepānití ke na ō ki he tempalé, na'e 'asi hohoko ai 'a Peti kia Kala 'i ha pō 'e tolu.

Ko ia ai na'e hanga 'e Kala 'o fafangu hono husepānití peá ne fakahā ange 'a e 'asi ange ko 'eni 'a Petí. Ne na ongo'i ai mahalo na'e tali 'e Peti 'a e ongoongolelei 'i he maama fakalaumālié pea 'okú ne fiema'u ke papitaiso ia. Ko ia na'e lotu 'a Kala pea mo hono husepānití peá na kole ki he 'Eikí pe 'e anga fēfē ha'ana ma'u 'a e ngaahi lekooti 'o Petí. Na'e ue'i kinua ke na 'alu ki

ha taha 'oku fekumi ki he ngaahi lekōtī pea na'á na lava ai ke ma'u 'a e tohi fakamo'oni mate 'a Petí. Pea na'e lava 'e Kala 'i he taimí ni 'o 'ave 'a e hingoa 'o Petí ki he tempalé pea papitaiso.

Hili ha ngaahi uike mei heni, na'e toe 'ā 'a Kala mei he'ene mohé 'i he'ene sio kia Peti 'okú ne teunga hina pea 'okú ne tu'u 'i ha feitu'u 'o hangē ko e loki papitaisó. Pea 'i he pongipongi hono hokó na'e ma'u ai 'e Kala ha tohi mei he tempalé 'o fakahā mai kuo 'osi papitaiso 'a Peti. (Vakai, Carla Sansom, "From Beyond the Veil," *Ensign*, Fēpueli 1978, pp. 49–50.)

Fakatokanga ki he faiakó: Kuo pau ke ma'u ha ngofua mei he kāinga ofi 'o ha taha kuo mate ki mu'a pea fakahoko ha ouau ki ha taha na'e fanau'i 'i he konga ki mui 'o e ta'u hivangofulu mā nimá.

2. Lau mo alea'i mo e fānaú 'a e Tokāteline mo e Ngaahi Fuakava 127:6–7 pea mo e 128:6–8. Tokoni'i 'a e fānaú ke mahino kiate kinautolu 'a e mahu'inga ko ia ke tauhi ha ngaahi lekooti totonu 'o e ngaahi ouau kuo 'osi fakahokó. Fakamatala'i ange 'oku tauhi 'e he Siasí ma'á e mēmipa taki taha ha lekooti 'oku 'i ai 'a e 'aho fā'ele'í, papitaisó, malí pea mo e hingoa 'o e kau mēmipa 'o e fāmilí. Ka 'oku toe mahu'inga foki ke tau tauhi mo 'etau lekooti pē 'a kitautolu.

Kapau 'oku lava peá ke faka'alí'ali ange ki he fānaú ha ni'ihi 'o ho'o ngaahi lekooti mahu'ingá, hangē ko ho tohi ta'u mo e tohi fakamo'oni papitaisó. Pea poupou'i 'a e fānaú ke tuku ke tokoni'i kinautolu 'e he'enua mātu'á 'i hono tauhi ha tātānaki makehe 'o e ngaahi lekooti mahu'ingá.

3. Kapau 'oku lava peá ke faka'alí'ali ha la'itā 'o ha taha ho kāinga kuo mama'o atú pe ko ha'o kui te ke lava 'o fakamatala fekau'aki mo ia ki he kalasí.
 - Kuó ke 'osi kau nai ki ha fakataha fakafāmilí?
 - Ko hai na'e kau ki he fakataha fakafāmilí? Na'e kau nai ki ai ha ni'ihi 'o ho'o fanga kuí? ho'o kui uá?

Tala ki he fānaú fekau'aki mo ha fakataha fakafāmilí na'á ke kau ki ai pe fekau'aki mo ho kāinga ko ia na'á ke faka'alí'ali hono la'itāá. Fakamanatu ki he fānaú 'e ma'u 'e kinautolu 'oku nau mo'ui faitotonú mo ma'u 'a e ngaahi ouau kotoa pē 'oku fiema'ú 'a e faingamālie ke nofo fakataha mo honau fāmilí ki he ta'engatá. 'Oku tau tokoni ki he kau mēmipa 'o hotau fāmilí 'a ia kuo pekiá 'i he'etau fakapapau'i 'oku fakahoko 'a e ngaahi ouau hangē ko e papitaisó ke nau lava 'o mo'ui fakataha mo kitautolu ki he ta'engatá.

Fakaafe'i 'a e fānaú ke nau vahevahe ha ngaahi talanoa 'oku nau 'ilo'i fekau'aki mo 'enua fanga kuí pe fanga kui kehé.

4. Faka'alí'ali ha tohi hohoko 'o ho fāmilí. Fakamahino'i ange ki he toko taha kotoa pē ko ha fānaú ia 'o ha fāmilí, pea kapau 'e sila'i 'a e tamasi'i pe ta'ahine taki taha ki he'ene mātu'á, 'e lava ke fakataha'i kato 'a e fāmilí 'i he ngaahi to'u tangata lahi.

Fakamatala'i ange te nau lava 'o 'ave ki he tempalé 'a e hingoa 'o 'enua fanga kui 'oku te'eki ai ke nau ma'u 'a e ngaahi ouau hangē ko e papitaisó pe sila'i ki he mātu'á ke fakahoko ai 'a e ngāue mahu'inga ko 'ení. Tala ange ki he fānaú te nau lava 'o ma'u ha lekomeni tempale pea 'alu ki he tempalé ke kau 'i he papitaiso ki he maté 'i he hili 'enua ta'u hongofulu mā uá, 'o kapau 'oku nau mo'ui faitotonu.

5. Fai 'i ho'o lea pe 'a'au 'a e talanoa ko 'ení:

Na'e fakamatala'i 'e J. Heiteni Kapenitā (J. Hatten Carpenter), 'a ia na'e hoko ko ha tauhi lekooti 'i he Temipale Manita'i, ki ha pēteliake na'e mamata ki hono fakahoko ha papitaiso ma'á e kau pekiá 'i ha 'aho 'e taha he temipalé.

Na'e mamata 'a e pēteliaké "ki he ngaahi laumālie 'o kinautolu 'oku fakafongā'i 'i he vai papí. Ne nau tu'u tatali ki honau taimí, pea 'i he taimi na'e ui ai 'e he Taha Tauhi Lekōtí ha hingoa 'o ha taha ke papitaiso, na'e fakatokanga'i 'e he pēteliaké ha malimali fiefia 'i he fofonga 'o e laumālie 'oku ui ke papitaisó, pea te ne ha'u mei hono kaungā laumālie 'o fakalaka mai 'i he Toko Taha Tauhi Lekōtí. Na'á ne vakai ai ki hono fakahoko hono papitaisó 'e he taha fakafongā, pea hili iá na'á ne 'alu atu 'i he fiefia kae tuku ha faingamālie ki he laumālie hono hokó 'a ia te ne fiefia 'i he faingamālie tatau."

Na'e fakatokanga'i 'e he pēteliaké 'i he'ene 'alu atu 'a e taimí 'oku mata loto mamahi ha ni'ihí 'o e ngaahi laumālie. Pea na'á ne 'ilo'i ai kuo 'osi 'a e ngāue 'a e kakai 'i he temipalé ki he 'aho ko iá pea ko e ngaahi laumālie loto mamahi ko kinautolu ia 'e 'ikai fakahoko honau papitaisó 'i he 'aho ko iá.

"Na'e pehē 'e Kapenitā, "Oku ou fa'a fakakaukau ma'u pē ki he me'á ni, he 'oku ou fa'a tangutu 'i he ve'e vai papí 'o ui 'a e hingoa ki he ngaahi ouau 'e fakahokó 'a ia 'oku fu'u mahu'inga ki he kau pekiá'" (quoted in Joseph Heinerman, *Temple Manifestations* [Manti, Utah: Mountain Valley Publishers, 1974], pp. 101–2; vakai foki, *The Utah Genealogical and Historical Magazines* 11 [Siulai 1920]: 119).

6. Hiva'i pe lau 'a e fakalea 'o e "Ko e Fāmilí ke Ta'e Ngata" (*Tohi Hiva 'a e Fānaú*, p. 188) pe "'Oku ou Fai 'a 'Eku Hisitōlia Fakafāmilí" (*Tohi Hiva 'a e Fānaú*, p. 94).

Faka'osí

Fakamo'oní	Fakahā ho'o hounga'ia 'i ho'o papitaisó pea mo e faingamālie ke tokoni 'i hono fakafaingamālie'i 'a e papitaisó ki he toko taha kotoa pē ne mo'ui 'i he māmaní. Kapau 'oku taau pea poupou'i 'a e fānaú ke nau talanoa ki honau fāmilí fekau'aki mo hono fakahoko 'a e papitaisó ki he'enau fanga kuí.
Laukonga 'oku Fokotu'u Atu ke Fai mei 'Apí	Fokotu'u ange ki he fānaú ke nau ako 'a e Sione 3:5 pea mo e Tokāteline mo e Ngaahi Fuakava 128:15; 138:29–34 'i 'api ke hoko ia ko ha fakamanatu 'o e lēsoni ko 'ení.
Me'a 'oku Fokotu'u Atu ke Vahevahe mo e Fāmilí	Poupou'i 'a e fānaú ke nau vahevahe mo honau fāmilí ha kongā pau 'o e lēsoní, hangē ko ha fo'i talanoa, fehu'i, pe 'ekitiviti 'i he lēsoní, pe lau mo honau fāmilí 'a e "Laukonga 'oku Fokotu'u Atu ke Fai mei 'Apí". Fakaafe'i ha taha 'o e fānaú ke ne fai 'a e lotu tukú.

Ko Hono Faka'aonga'i 'o e Temipale Nāvuú ki he Ngaahi Ouau Toputapú

Lēsoni
35

Taumu'á

Ke tokoni'i 'a e fānaú ke mahino kiate kinautolu 'a e mahu'inga 'o e temipalé pea mo e taau ko ia ke ma'u 'a e ngaahi ouau 'o e temipalé.

Teuteú

1. Ako 'i he fa'a lotu 'a e Tokāteline mo e Ngaahi Fuakava 124:26–47, 55 (ko e fekau ke langa 'a e Temipale Nāvuú); Tokāteline mo e Ngaahi Fuakava 97:15–17; 105:12, 18; 109:20 (ko e mahu'inga 'o e taau ke hū he temipalé); Tokāteline mo e Ngaahi Fuakava 109:22–23 (ko e mālohi 'o e 'enitaumení); pea mo e ngaahi fakamatala fakahisitōlia 'oku 'oatu 'i he lēsoni ko 'ení. Hili iá peá ke ako 'a e lēsoní mo ke fili pē 'e anga fēfē ho'o fiema'u ke ako'i ki he fānaú 'a e ngaahi fakamatala fakafolofolá mo e ngaahi fakamatala fakahisitōliá. (Vakai, "Teuteu'i ho'o Lēsoní," pp. vi–vii, mo e "Ako'i 'a e Ngaahi Fakamatala Fakafolofolá mo e Ngaahi Fakamatala Fakahisitōliá," pp. vii–ix.)
2. Fili 'a e ngaahi fehu'i fealēlea'aki mo e ngaahi 'ekitiviti fakatupulaki ko ia 'e fakakau mai ai 'a e fānaú pea mo tokoni'i lelei kinautolu ke nau a'usia 'a e taumu'a 'o e lēsoní.
3. Ngaahi nāunau 'oku fiema'ú:
 - a. Tokāteline mo e Ngaahi Fuakava ma'á e tamasi'i pe ta'ahine taki taha.
 - e. Taueli pe konga tupenu hinehina pe lanu maama 'e ua, 'oku ma'a 'a e taha pea 'uli 'a e taha.
 - f. Kapau 'e lava pea 'omai mo ha lekomeni temipale.
 - h. Fakatātā 5–36, Fai'anga Papitaiso 'i he Temipalé (Ngaahi Fakatātā 'o e Ongoongoleleí 504; 62031 900); fakatātā 5–37, Temipale Nāvuú (Ngaahi Fakatātā 'o e Ongoongoleleí 501; 62432 900).

Fokotu'u ki he Founga Fai 'o e Lēsoní

Ekitiviti ke Takiaki'i
'Aki e Tokangá

Fakaafe'i ha taha 'o e fānaú ke ne fai 'a e fua lotú.

Faka'aliali ki he fānaú 'a e taueli ma'á.

- Ko e hā 'a e me'a 'e hoko ki he konga taueli ko 'ení 'o kapau teu faka'aonga'i ia 'i ha hili ha'aku fanofano'aki 'a e koa mo e vai?
- Ko e hā 'a e me'a 'e hoko ki he konga tauveli ko 'ení 'o kapau te u faka'aonga'i ia lolotonga 'oku 'uli hoku nimá?

Pukepuke hake 'a e konga tauveli ma'á mo e konga tauveli 'ulí.

- Ko e fē 'a e konga tauveli te ke fie faka'aonga'i? Ko e hā hono 'uhingá?

Fakamatala'i ange 'oku lava 'o fakafehoanaki 'etau mo'u'i ki he ongo konga tauveli ko 'eni. 'Oku tatau 'etau mo'u'i mo e konga tauveli ma'a 'i he taimi 'oku tau talangofua ai ki he ngaahi feka'u mo mo'u'i 'o fakatatau mo ia 'oku totonu ke tau fai pea 'oku tau ma'a fakalaumalie leva. Pea 'i he taimi 'oku tau fai ai ha ngaahi me'a 'oku halá, 'oku tatau 'etau mo'u'i mo e konga tauveli 'ulí pea 'oku tau 'uli fakalaumalie leva.

- Ko e hā 'a e me'a te tau lava 'o fai ke toe ma'a ai 'a e konga tauveli ko 'eni?

Fakamatala'i ange 'oku tatau 'a e fakatomalá mo hono fō 'a e tauveli 'ulí ke toe ma'a ia 'o kapau te tau fakafehoanaki 'etau mo'u'i ki he ongo konga tauveli. Fakamanatu ki he fānaú 'oku sai ange ke 'oua 'e fai ha faiangahala, ka 'o kapau te tau faiangahala kuo 'osi tuku mai 'e he 'Eikí ha founga ke tau ma'a fakalaumalie ai 'i ha'atau fakatomala.

Fakamatala'i ange na'e fakamamafa'i mai 'e he 'Eikí 'a e mahu'inga 'o e ma'a fakalaumalie 'i he'ene fekau he 'ikai hū ha me'a 'oku 'uli ki hono temipalé (vakai, T&F 109:20). Pea na'a ne finangalo ke kei toputapu mo mā'oni'oni pē 'a e temipalé. Kuo pau leva ke tau ma'u ha lekomeni temipale ka tau hū ki he temipalé pea 'oku tau ma'u ia 'o kapau 'oku tau taau 'i he hili 'etau faka'eke'eke mo e pīsopé pea mo ha taha 'o e kau palesitenisī fakasiteikí. Kapau 'oku faingamalie pea faka'ali'ali ha lekomeni temipale.

Tala ange ki he fānaú 'oku totonu ke nau feinga ke mo'u'i faitotonu mo taau ke ma'u ha lekomeni temipale, koe'uhí ke nau lava 'o ma'u ia 'i he taimi te nau matu'otu'a fe'unga aí. 'E tokoni atu 'a e lēsoni ko 'eni ke toe mahino ange kiate kinautolu 'a e founga ke nau mo'u'i taau ai ke hū he temipalé mo kau 'i he ngaahi ouau toputapu 'i he temipalé.

Ngaahi Fakamatala
Fakafolofolá mo e
Ngaahi Fakamatala
Fakahisitōliá

Ako'i ki he fānaú fekau'aki mo hono langa 'o e Temipale Nāvuú pea mo e mahu'inga ke taau ke ma'u 'a e ngaahi ouau 'o e temipalé, 'o hangē ko hono fakamatala'i atu 'i he ngaahi fakamatala fakahisitōlia ko 'eni pea mo e folofola 'oku hiki atu 'i he konga "Teuteú". Faka'ali'ali 'a e ngaahi fakatātaá 'i he taimi totonu.

Ko Hono Fekau'i 'a e Kāingalotú ke nau Langa 'a e Temipale Nāvuú

Na'e ma'u 'e Siosefa Sāmita 'i Sānuali 'o e ta'u 1841 ha fakahā 'o fekau'i 'a e Kāingalotú ke nau langa ha temipale 'i Nāvū 'i 'Ilinoí (vakai, T&F 124:26–44). Na'e fili 'e he Palōfitá ha feitu'u 'i ha mo'unga 'oku hanga mai ki he koló, pea na'e finangalo ki ai 'a e 'Eikí (vakai, T&F 124:43).

Na'e fakahā kia Siosefa Sāmita 'a e ngaahi palani ki he Temipale Nāvuú 'i ha vīsone 'o hangē ko e ngaahi palani ki he Temipale Ketilaní. Na'e tala ange leva 'e Siosefa Sāmita ki he tangata tā palaní (ko e tangata 'okú ne tā 'a e ngaahi palani ki he temipalé) 'a e fōtunga totonu 'o e temipalé. Pea 'i he taimi na'e fakahā ange ai 'e he tangata tā palaní 'oku 'ikai ha toe feitu'u ki he ngaahi matapā sio'ata fuopotopoto na'a ne fiema'ú, ka na'e pehē 'e Siosefa, "Oku ou loto ke ke tā 'eku palaní. He ne u 'osi mamata 'i ha vīsone ki hono hā lelei 'o e fale ko iá . . . pea kuo pau ke langa ia 'o fakatatau ki he fōtunga na'e fakahā mai kiate aú" (quoted in E. Cecil McGavin, *The Nauvoo Temple*, p. 6).

Na'e fai ai 'e he kāingalotu 'o e Siasí ha ngaahi feilaulau lahi ke tokoni ki hono langa 'o e Temipale Nāvuú 'o hangē ko ia ne nau fai 'i hono langa 'o e Temipale Ketilaní. Na'e faka'aonga'i 'a e pa'anga vahehongofulú ke fakataumai 'aki 'a e

ngaahi nāunau langá, pea na'e toe totongi 'e he kāingalotú 'a e pa'anga kotoa pē ne nau ma'ú ke fakataumai 'aki 'a e ngaahi nāunau langa kehé. Na'e hanga 'e he kakai fefine 'i he Fine'ofá 'o taki taha foaki ha fo'i pa'anga 'e taha 'i he uike kotoa pē ke fakataumai'aki 'a e sio'ata mo e fanga fo'i fa'o pea ne nau tākaki ai ha pa'anga 'e nimangeau. Na'e fe'unga 'a e mahu'inga 'o e pa'anga ko 'ení mo e sovaleni 'e 343! Na'e hanga 'e ha tangata ia 'e taha 'o foaki kia Pilikihami 'longi ha koula 'oku tatau hono mahu'ingá mo e pa'anga 'e nimangeau, 'a ia ko ha fu'u pa'anga lahi 'eni 'i he ngaahi 'aho ko iá. Na'e foaki leva 'e he kakai tangatá 'a honau taimí ki he ngāue 'i he feitu'u 'oku langa ai 'a e temipalé pe feitu'u keli'anga maka 'a ia 'oku tā ai 'a e ngaahi maka ki he 'ā 'i tu'á. Pea ne nau meimei ngāue 'i he 'aho 'e taha mei he 'aho 'e hongofulu ko 'enau vaehongofulu'í 'enau ngāué. Na'e hanga leva 'e he kakai fefiné 'o tuitui ha vala mo ngaohi ha me'atokoni ma'á e kakai tangata 'oku nau langa 'a e temipalé.

Na'e ngāue lahi 'a e Kāingalotú ke langa 'a e temipalé ke hoko ko e fale faka'ofa'ofa taha ia 'e lava 'o langá. Hangē ko 'ení, na'e tā tongitongi 'a e fanga pulu 'i he lalo vai papí 'o fakatatau ki he fanga pulu faka'ofa'ofa taha na'e lava 'o ma'ú mai 'e he Kāingalotú. Pea na'e fakanāunau'í 'aki 'a loto 'a e ngaahi nāunau fale faka'ofa'ofa taha 'e ala ma'ú ke ngaohi ia ko ha feitu'u 'oku taau mo e 'Eikí.

Na'e langa'aki 'a e temipalé 'a e maka māpele tukumisi maama pea fute 'e 165 mei he kekelelé ki he tumu'aki 'o e tauá, pea lōloa 'aki 'a e fute 'e 55 'i he Temipale Ketilaní. Na'e tā tongitongi leva 'i tu'a 'a e ngaahi fakatātā 'o e la'aa, māhiná, mo e feitu'ú ke nau fakafofonga'í 'a e ngaahi nāunau 'e tolú. Pea na'e tohi leva 'a e 'ū mata'itohi koula 'i tu'a 'i he ngaahi matapaá 'a ia *Ko e Fale 'eni 'o e 'Eikí, pea na'e langa 'e he Siasi 'o Sīsū Kalaisi 'o e Kau Mā'oni'oni 'i he Ngaahi 'Aho Kimui Ní, Fokotu'u 'i he 'aho 6 'o 'Epeleli 'o e ta'u 1841. Mā'oni'oni ki he 'Eikí.* Pea 'i he taimi na'e 'osi ai 'a e temipalé na'e hoko ia ko e taha 'o e ngaahi fale faka'ofa'ofa taha 'i he 'ēlia ko iá.

Ko Hono Fakahoko 'o e Papitaiso ki he Maté 'i he Temipale Nāvuú

Koe'uhí na'e 'ikai ke 'i ai ha temipale he taimi ko iá, na'e fakahoko 'a e ngaahi ouau 'e ni'ihí 'o e temipalé ki mu'a ia pea langa 'a e Temipale Nāvuú 'i ha ngaahi feitu'u makehe mei he temipalé. Na'e fakahoko 'a e papitaiso ki he pekiá 'i he vaitafé. Ka 'i he taimi na'e fekau ai 'e he 'Eikí ki he Kāingalotú ke nau langa 'a e Temipale Nāvuú, na'á ne fakahā ange he 'ikai te ne toe tali ha papitaiso ki he kau pekiá 'i tu'a mei he temipalé 'i he hili ha taimi pau (vakai, T&F 124:29–32). Ko ia ai na'e fakatapui ha ngaahi loki 'i he temipalé mo faka'aonga'í 'i he'ene 'osí pē. Pea koe'uhí na'e tu'u 'a e vai papí 'i he ngaahi loki 'i lolofonua na'e maau ia ke faka'aonga'í ki mu'a pea 'osi hono kotoa 'o e temipalé. Na'e kamata leva 'a e papitaiso ki he kau pekiá 'i he temipalé 'i Nōvema 'o e ta'u 1841 pea na'e te'eki ai a'u 'a e holisi 'o e temipalé ki he matapā sio'ata 'i he fungavaka 'uluakí.

Na'e hokohoko atu ke tupulaki 'a e kolo ko Nāvuú 'i he lolotonga hono langa 'e he Kāingalotú 'a e temipalé. Na'e kamata ke hoha'a ha ni'ihí 'o e kakai te'eki Siasi ne nau nofo takatakai 'i Nāvuú 'i he'enau mamata ki he tupulaki 'a e koló koe'uhí na'a fu'u mālohi 'a e Siasí, ko ia ai na'e kamata ke nau fakatanga'í 'a e kāingalotu 'o e Siasí. Na'e fakapoongi 'a Siosefa Sāmita ia ki mu'a pea toki 'osi 'a e temipalé. Pea na'e pau ai ke hiki fakahihifo 'a e Kāingalotú ki he Ngaahi 'Otumo'unga Makamaká ke ma'ú ai ha nonga mo e malu, ka ne nau fiema'u ke ma'ú 'a e ngaahi ouau he temipalé 'i he lahi taha te nau lavá ki mu'a pea nau mavahe mei Nāvuú. Ko ia ai ne hanga 'e he Kāingalotú 'o fakavave hono faka'osi 'o e temipalé.

Ko Hono Fakahoko 'o e 'Enitaumení mo e Silá 'i he Temipale Nāvuú

Ko e taha 'o e ngaahi ouau toputapú 'oku ui ko e 'enitaumení pea 'oku tokoni 'a e ouau ko 'ení ke tau hoko 'o hangē ko e Tamai Hēvaní pea mo teuteu'i kitautolu ke tau mo'ui 'i he nāunau mā'olunga taha 'o e nāunau fakaselesitalé. Ko e kongá 'o e 'enitaumení ko 'etau fai ha ngaahi fuakava pe palōmesi mo e Tamai Hēvaní. 'Oku ma'u 'e he toko lahi 'o e kāingalotu 'o e Siasí 'a e 'enitaumení ki mu'a ia pea nau 'alu 'o ngāue fakafaifekau pe malí. 'Oku lava leva 'e he kāingalotu 'o e Siasí 'i he hili 'enau ma'u 'a e 'enitaumení ke nau mali 'i he temipalé ki taimi mo 'itāniti. Ko e taimi ko ia 'oku mali temipale ai ha husepāniti mo ha uafifi 'oku fakanatula pē 'a hono sila'i 'o e fānau ko ia 'okú na ma'ú. Pea 'oku ui 'eni ko e fanau'i 'i he fuakavá. Ka ko e fānau ko ia ne fanau'i ki mu'a pea sila'i 'a e ongo mātu'á, 'e lava ke sila'i kinautolu ki he'enu mātu'á 'i he temipalé. Te tau toe lava foki ke sila 'i he temipalé ma'á e kakai na'e 'ikai ke nau lava 'o ma'u 'a e ngaahi ouau ko 'ení 'i he taimi na'a nau mo'ui ai 'i māmaní (vakai, lēsoni 34).

Na'e lahi 'a e ngaahi loki 'i he fungavaka ki 'olunga 'o e Temipale Nāvuú 'i he a'u ki he faka'osinga 'o e ta'u 1845 ne 'osi pea fakatapui ki he ngāue faka'enitaumení, pea na'e fakahoko 'a e fuofua 'enitaumení 'i he hili mei ai ha uike 'e taha mo e kongá. 'I he taimi ko 'ení ne fu'u lahi 'aupito 'a e fakatangá ko ia na'e 'ilo'i 'e he Kāingalotú kuo pau ke nau mavahe mei Nāvū. Ka ne nau fie ma'u ke fai 'enau 'enitaumení pea mo sila'i ki honau fāmilí ki mu'a pea nau toki mavahé. Ko e taha 'a Pilikihami 'longi 'i he kau tangata ne nau fakahoko 'a e ngaahi ouau 'o e temipalé, pea 'i Sānuai 'o e ta'u 1846 na'a ne pehē 'oku tokolahi 'a e Kāingalotu 'oku nau fiema'u 'a e ngaahi ouaú ko ia kuo pau "ke ne tuku kakato hono taimí ki he ngāue 'a e 'Eikí 'i he Temipalé 'i he 'aho mo e po'uli, 'o 'ikai ai te ne mohe 'o laka hake 'i he houa 'e fā 'i ha 'avalisi ki he 'aho 'e taha pea mo 'alu tu'o taha ki 'api 'i he uike" (*History of the Church*, 7:567). Na'e hanga leva 'e ha kau tangata fakamahafu 'o le'ohi 'a e temipalé he na'e ilifia 'a e Kāingalotú na'a feinga honau ngaahi filí ke tutu ia.

Na'e toutou feinga 'a e ngaahi fili 'o e Siasí 'i he lolotonga 'o e ngaahi me'á ni ke 'ave pōpula 'a Pilikihami 'longi mo e ni'ihi kehe 'o e Kau 'Aposetolo 'e Toko Hongofulu Mā Uá 'i ha ngaahi tukuaki'i hala. Pea 'i he faka'osinga 'o Tisema 'o e ta'u 1845 na'e 'ilo'i ai 'e Pilikihami 'longi 'oku 'i ai ha polisi 'a e Pule'angá 'i he koló ke 'ave pōpula ia. Na'e tū'ulutui leva 'a Palesiteni 'longi, 'a ia na'e 'i he temipalé he taimi ko iá, 'o lotu ki ha fakahinohino mo ha malu'i. Hili iá na'a ne fekau ki he'ene tangata faka'ulí ke ne 'omi 'a 'ene salioté ki he matapā 'i mu'a 'i he temipalé.

Na'e kole tokoni leva 'a Palesiteni 'longi kia Viliami Mila (William Miller), 'a ia na'e meimei lahi tatau pē mo ia. Na'e tui leva 'e Mila 'a e tatā 'a Palesiteni 'longi pea mo e pulupulu 'o hangē ko hono pulupulú, peá ne hū atu leva ki tu'a ki he salioté. 'I he taimi na'e hū ai 'a Mila ki he salioté, na'e hanga 'e he polisí 'o puke ia ta'e eke pe ko hai ia. Neongo na'e tala ange 'e Mila ki he polisí 'okú ne ma'u hala, ka na'e kikihi pē 'a e polisí ke 'ave 'a Mila ki Kātesi ke fakamāu'i ai.

Na'e 'alu 'a Mila ki Kātesi kae nofo pē 'a Pilikihami 'longi ia 'i Nāvū, 'o tokoni 'i he ngaahi ouau he temipalé mo fai ha ngaahi palani ki he hiki ki he feitu'u fakahihifó. Pea 'i he taimi na'e a'u ai 'a Mila mo e polisí ki Kātesí na'e fakahā ange 'e he kakai ko e toko taha kehe na'a ne puké ka 'oku 'ikai ko Pilikihami 'longi. Na'e faifai pea toki fehu'i ange 'e he polisí kia Mila pe ko hai hono hingoá. Na'e 'ita mo mā 'a e polisí 'i he'ene 'ilo'i na'e 'ikai te ne puke 'a Pilikihami 'longi, ko ia ai na'a ne tuku ange 'a Mila.

Na'e palani 'a Pilikihami 'longi ke tuku 'a e ngāue fakaouau 'i he temipalé 'i he konga ki mu'a 'o Fēpuelí koe'uhí ka ne lava 'o hao lelei ki he faitu'u Fakahihifó ki mu'a pea ma'u ia 'e hono ngaahi filí. Ka koe'uhí na'e toko lahi 'a e Kāingalotu ne nau tatali ke ma'u honau ngaahi 'enitaumení, na'á ne toe nofo ai 'i ha uike 'e ua makehe. Pea na'e ma'u ai 'e he kāingalotu 'e meimei toko onoafe 'o e Siasí honau 'enitaumení 'i he Temipale Nāvuú.

Ko Hono Faka'auha 'o e Temipale Nāvuú

Na'e 'ikai ke toe fakahoko ha ngaahi ouau fakatemipale he Temipale Nāvuú 'i he hili 'a e mavahe 'a Pilikihami 'longi mei Nāvuú, ka na'e kei ngāue pē 'a e Kāingalotú ke faka'osi hono langá. He na'a nau fiema'u ke tuku ia ko ha fakamanatu 'o 'enau tuí mo 'enau ngāue mālohí. Na'e 'osi 'a e temipalé 'i 'Epeleli 'o e ta'u 1846 pea fakatapui 'i he 'aho 1 'o Mē 'o e ta'u 1846 'e 'Eletā 'Oasoni Haiti, 'a ia ko ha mēmipa 'o e Kōlomu 'o e Kau 'Aposetolo 'e Toko Hongofulu Mā Uá. Pea 'i he hili mei ai ha uike 'e taha ne fai 'e Uilifooti Utafafi 'a e malanga faka'osi 'i loto he temipalé ki ha Kāingalotu 'e meimei toko toluafe 'a ia ne nau kei 'i Nāvuú. Hili iá na'e loka leva 'a e temipalé pea mo totongi'i ha taha ke tokanga'i ia.

Na'e hanga 'e ha kau fakatanga 'o e Siasí 'e toko taha afe nimangeau 'i Sepitema 'o e ta'u 1846 'o kápui 'a e temipalé pea mo maumau'i ia. Ne nau pele pa'anga, inu kava mālohi, mo ifi 'i he loto temipalé pea ne nau faka'auha 'a e ngaahi nāunau falé mo e 'ū holisí pea fakakata'aki 'a e ngaahi ouau toputapu 'o e temipalé. Pea 'i he hili hono ma'u 'e he kau fakatangá 'a e temipalé, na'e pā ha 'uhila 'o ne taa'i 'a e tauá peá ne motuhi 'a e pou na'á ne pukepuke 'a e fakatātā 'o ha 'āngelo 'i 'olunga he temipalé. Hili iá, na'e hanga 'e he ngaahi fili 'o e Siasí 'o totongi'i ha tangata ke ne tutu 'a e temipalé pea na'e vela ai 'a e me'a kotoa pē tuku kehe pē 'a e 'ū holisí, he na'e ngaahi ia mei he maká. Na'e toki hanga 'e ha 'ahiohio 'i he hili mei ai ha ta'u 'e ua 'o holoki 'a e ngaahi holisi 'e tolú pea na'e toki holoki ki mui ai 'a e holisi hono faá.

Ngaahi Fehu'i
ke Alea'i mo
Faka'aonga'i

Ako 'a e ngaahi fehu'i mo e ngaahi fakamo'oni folofola ko 'ení 'i ho'o teuteu'i ho'o lēsoní. Peá ke faka'aonga'i 'a e ngaahi fehu'i ko ia 'okú ke ongo'i 'e tokoni lelei ki he fānaú ke mahino kiate kinautolu 'a e folofolá pea mo faka'aonga'i 'a e ngaahi tefito'i mo'oni 'o e ongoongolele'i 'i he'enu mo'uí. 'E tokoni ha'o lau mo alea'i mo e fānau 'i he kalasí 'a e folofolá koe'uhí ke nau ma'u ha 'ilo fakafo'ituitui 'oku lahi angé.

- Ko e hā hono 'uhinga ne fekau ai 'e he 'Eikí ke langa 'e he Kāingalotú 'a e Temipale Nāvuú? (T&F 124:27–29, 40.) Ko e hā ha ni'hi 'o e ngaahi ouau na'e fakahoko 'i he Temipale Nāvuú? (Papitaiso ki he maté, ngaahi 'enitaumeni mo e fakama'u ki he kakai mo'uí mo e kau pekiá.) Ko e fē 'a e faitu'u 'oku fakahoko ai 'a e ngaahi ouau ko 'ení 'i he 'ahó ni? Ko e hā hono 'uhinga 'oku mahu'inga ai 'a e ngaahi ouau ko 'ení? (T&F 124:55.)
- Ko e hā hono 'uhinga 'oku mahu'inga ai 'a e temipalé ki he ngāue 'a e Tamai Hēvani? Ko e hā hono 'uhinga 'oku mahu'inga ai 'a e temipalé kiate kitautolú?
- Ko hai na'á ne foaki kia Siosefa Sāmita 'a e palani ki he temipalé? (T&F 124:42.) Ko e hā 'a e fa'ahinga nāunau langa na'e fiema'u 'e he 'Eikí ke faka'aonga'i ki hono langa'aki 'o e temipalé? (T&F 124:26–27.) 'Oku mou pehē ko e hā hono 'uhinga ne langa ai 'e he Siasí 'a e temipalé 'aki 'a e ngaahi nāunau langa lelei taha na'e ala ma'ú? Ko e hā hono 'uhinga 'oku ui ai 'a e temipalé ko e fale 'o e 'Eikí?

- Ko e hā hono 'uhinga ne tali ai ke fakahoko 'a e ngaahi ouau 'o e temipalé 'i ha ngaahi feitu'u kehe kae 'ikai ko e temipalé? (T&F 124:29–30.) Ko e hā hono 'uhinga ne fakahoko ai 'a e ngaahi ouau 'i he Temipale Nāvuú ki mu'a ia pea toki 'osi hono langa 'o e falé? (T&F 124:33, 36; fakamatala'i ange ko hono 'uhinga 'o e "ngaahi potu . . . ko e hūfanga'angá" ki he temipalé. Toe fakamanatu foki ki he fānaú na'e fiema'u 'e he Kāingalotú ke nau fakavave 'i hono ma'u honau ngaahi 'enitaumení ki mu'a pea fekau ke nau 'alu mei Nāvuú.)
- 'Oku mou pehē ko e hā hono 'uhinga ne fu'u fie ma'u ai 'e he Kāingalotú 'a e 'enitaumeni 'i he temipalé? Fakamatala'i ange 'oku hanga 'e he 'enitaumení 'o 'oange kiate kinautolu ha 'ilo fakalaumālie mo ha mālohi (vakai, T&F 109:22–23) ke tokoni'i kinautolu ke nau kātekina 'a e ngaahi 'ahi'ahi 'oku nau fehanganagai mo ia 'i he fononga fakahihifó pea 'i he'enau nofo 'i he feitu'u 'oku ui he taimí ni ko 'lutaá.
- Ko e hā 'a e me'a na'e faifai pea hoko ki he Temipale Nāvuú? 'Oku anga fēfē ha'atau 'ilo'i na'e mavahe 'a e Laumālie 'o e 'Eikí mei he temipalé 'i he taimi na'e ma'u ai ia 'e he kau fakatangá? (T&F 97:17.)
- Ko e hā hono 'uhinga 'oku mahu'inga ai ke tau mo'ui taau ke hū ki he temipalé? (T&F 97:15–17; 18; 124:46.) 'Oku anga fēfē hono tokoni'i kitautolu 'e he'etau taau ke hū ki he temipalé ke tau mo'ui fiefia angé? (Vakai, 'ekitiviti fakatupulaki 1.) Ko e hā 'a e me'a 'oku fiema'u ke tau fai ke tau taau ai ke hū 'i he temipalé? 'E anga fēfē ha'atau lava 'o faka'ehi'ehi mei he faiangahalá 'a ia te ne 'ai kitautolu ke tau ta'e taau ke 'alu ki he temipalé? (Vakai, 'ekitiviti fakatupulaki 3.) Ko e hā 'a e me'a te tau lava 'o fai 'o kapau te tau fai ha ngaahi fehalaaki pe faiangahala te ne 'ai kitautolu ke tau ta'e taau ke 'alu ki he temipalé?

Ngaahi 'Ekitiviti Fakatupulaki

Te ke lava 'o faka'aonga'i ha taha pe lahi hake 'o e ngaahi 'ekitiviti ko 'ení 'i ha fa'ahinga taimi pē lolotonga 'a e lēsoní pe ko ha fakamanatu lēsoni, fakamatala fakanounou 'o e lēsoní, pe tukupā 'o e lēsoní.

1. Hanga 'o lau pe fekau ki ha taha 'o e fānaú ke ne lau 'a e kupu'i lea ko 'ení meia Hauati W. Hanitā, 'a ia ko e Palesiteni hono hongofulu mā fā ia 'o e Siasí:

“E hōifua lahi 'a e 'Eikí kapau 'e taau mo fe'unga 'a e mēmipa lalahi kotoa pē ke nau ma'u mo to'o holo ha lekomeni temipale 'oku kei 'aonga ke ngāue'akí. Ko e ngaahi me'a ko ia kuo pau ke tau faí — pe 'oua te tau faí — ka tau taau mo fe'unga ai ke ma'u ha lekomeni temipalé, 'a e ngaahi me'a pē ko ia 'oku fakapapau'i ai ha'atau hoko ko ha kakai fakafō'ituitui mo e ngaahi fāmili 'oku fiefiá” (i he Lipooti Konifelenisi, Sānuali 1995, p. 10).

Alea'i mo e fānaú 'a e founga 'oku hanga ai 'e he ngaahi me'a ko 'eni 'oku hiki atú 'o tokoni'i kitautolu ke tau fiefia mo fie fanongo ki he Laumālie 'o e 'Eikí pea mo taau foki ke ma'u ha lekomeni temipale (hangē ko 'ení, 'oku hanga 'e he'etau anga-lelei ki he kau mēmipa 'o e fāmili 'o tokoni'i kitautolu ke tau ma'u ha 'ofa lahi 'i hotau fāmili; 'oku hanga 'e he'etau talangofua ki he Lea 'o e Potó 'o tokoni'i kitautolu ke tau mo'ui lelei mo mālohi):

- Tui ki he Tamai Hēvaní, Sīsū Kalaisi, pea mo e Laumālie Mā'oni'oni.
 - Ma'u ha fakamo'oni 'oku mo'oni 'a e Siasí.
 - Muimui 'i he palōfitá.
 - Fakakaukau'aki 'a e ngaahi fakakaukau leleí.
 - Lau 'a e ngaahi folofolá.
 - 'Alu ki he Palaimelí mo e ngaahi houalotu sākalamēnití.
 - Poupou'i 'a e kau taki 'o e Siasí.
 - Tui 'a e vala lelei.
 - Faitotonu.
 - Talangofua ki he Lea 'o e Potó.
 - Totongi ha vahehongofulu kakato.
 - Fakatomala mei ho'o ngaahi angahalá.
 - Lotu.
 - Fili ha ngaahi kaungā-me'a 'oku nau fili ke fai 'a ia 'oku totonú.
 - Faka'apa'apa ki ho'o mātu'á pea mo anga-lelei ki he kau mēmipa 'o e fāmilí.
 - Ngāue tokoni ki he nī'hi kehé.
2. Hanga 'o fakafonu'aki ha kí'i puha ha ngaahi me'a, fakatātā, mo e ngaahi kaati fo'i lea 'a ia 'okú ne 'omai ha ngaahi faka'ilonga fekau'aki mo e ngaahi me'a 'oku fiema'u ke tau fai ke tau taau ai ke hū ki he temipalé (vakai, lisi 'i he 'ekitiviti fakatupulaki 1). Hangē ko 'ení, 'oku 'omai 'e he fakatātā 'o e palōfita mo'uí ha faka'ilonga ke tau muimui ki he palōfitá, pe sēniti maká ha faka'ilonga ki hono totongi ha vahehongofulu kakato. Tuku ke fili 'e he fānau taki taha ha me'a, fakatātā, pe kaati fo'i lea mei he puhá pea fakamatala'i 'a 'ene fekau'aki 'a e me'a ko iá mo e taau ke hū 'i he temipalé.
 3. Tokoni'i 'a e fānaú ke nau fakamanatu pe ako ma'uloto 'a e tefito 'o e tui hono hongofulu mā tolú, pea alea'i 'a e founa 'oku fekau'aki ai mo taau ke hū ki he temipalé. Fakamatala'i ange ko hono 'uhinga 'o e "sino ma'á" mo e "anga mā'oni'oni" ki he teunga lelei, anga-me'a, mo ma'a 'i he fakakaukau mo e ngāue. Alea'i mo e fānaú 'a e founa te nau lava 'o fai ke nau anga mā'oni'oni mo sino ma'a ai 'i he taimi 'oku nau fili ai honau valá, me'a 'oku nau mamata ki aí, leá, mo e kaungā-me'á.
 4. Fakaafe'i ha taha 'o e kau pīsopelikí ke ne fakamoleki ha miniti 'e nima 'i hono alea'i mo e fānaú 'a e mahu'inga 'o e mo'ui taau ke hū ki he temipalé.
 5. Hiva'i pe lau 'a e fakalea 'o e " 'Oku ou Manako ke Sio ki he Temipale" (*Tohi Hiva 'a e Fānaú*, p. 95), "Na'e Foaki Mai 'e he 'Otua ha Temipale" (*Tohi Hiva 'a e Fānaú*, p. 153).

Faka'osí

Fakamo'oní	Tokonii 'a e fānaú ke mahino kiate kinautolu ko e temipalé ko e feitu'u faka'ofa'ofa mo toputapu 'a ia 'oku fakahoko ai 'a e ngaahi ouau toputapu ke tokonii' kitautolu ke tau mateuteu ke toe nofo fakataha mo e Tamai Hēvaní pea mo Sīsū Kalaisi. 'Oku tau tauhi 'a e temipalé ke toputapu 'i hono tuku pē ke hū ki ai 'a kinautolu 'oku tāú. Poupou'i 'a e fānaú ke nau mo'ui taau he 'ahó ni koe'uhí ke nau mateuteu ke hū ki he temipalé 'i he taimi te nau matu'otu'a fe'unga ai ke kau 'i he ngaahi ouau toputapu he temipalé.
Laukonga 'oku Fokotu'u Atu ke Fai mei 'Apí	Fokotu'u ange ki he fānaú ke nau ako 'a e Tokāteline mo e Ngaahi Fuakava 124:26–29, 40–45 'i 'api ke hoko ia ko ha fakamanatu 'o e lēsoni ko 'ení.
Me'a 'oku Fokotu'u Atu ke Vahevahe mo e Fāmilí	Poupou'i 'a e fānaú ke nau vahevahe mo honau fāmilí ha kongá pau 'o e lēsoní, hangē ko ha fo'i talanoa, fehu'i, pe 'ekitiviti he lēsoní, pe ko hono lau mo honau fāmilí 'a e "Laukonga 'oku Fokotu'u Atu ke Fai mei 'Apí". Fakaafe'i ha taha 'o e fānaú ke ne fai 'a e lotu tukú.

Ko Hono Hiki 'e Siosefa Sāmita 'a e Ngaahi Tefito 'o e Tuí

Lēsoni
36

Taumu'á

Ke fakamālohia 'a e faka'amu 'a e fānaú ke mahino kiate kinautolu mo nau ako ma'uloto 'a e Ngaahi Tefito 'o e Tuí.

Teuteú

1. Ako 'i he fa'a lotu 'a e Ngaahi Tefito 'o e Tuí, 'a ia 'oku 'i he ngata'anga 'o e Mata'itofe Mahu'ingá, pea mo e fakamatala fakahisitōlia 'oku 'oatu 'i he lēsoni ko 'ení. Hili iá peá ke ako 'a e lēsoní mo ke fili pe 'e anga fēfē ha'o fiema'u ke ako'i ki he fānaú 'a e ngaahi fakamatala fakafolofolá mo e ngaahi fakamatala fakahisitōliá. (Vakai, "Teuteu'i ho'o Lēsoní", pp. vi–vii, mo e "Ako'i 'o e Ngaahi Fakamatala Fakafolofolá mo e Ngaahi Fakamatala Fakahisitōliá," pp. vii–ix.)
2. Fili 'a e ngaahi fehu'i fealēlea'aki mo e ngaahi 'ekitiviti fakatupulaki ko ia 'e fakakau mai ai 'a e fānaú pea mo tokoni'i lelei kinautolu ke nau a'usia 'a e taumu'a 'o e lēsoní.
3. Ngaahi nāunau 'oku fiema'ú:
 - a. Mata'itofe Mahu'inga ma'á e tamasi'i pe ta'ahine taki taha.
 - e. Siate 'o e Ngaahi Tefito 'o e Tuí mei he laipeli 'o e falelotú (65001–65013 pe 65014, 'a ia 'oku 'i ai 'a e ngaahi Tefito 'o e Tuí hono kotoa).

**Fokotu'u ki he
Founga Fai 'o e
Lēsoní**

Ekitiviti ke Takiaki'i
'Aki e Tokangá

Fakaafe'i ha taha 'o e fānaú ke ne fai 'a e fua lotú.

- Ko e hā 'a e fa'ahinga fika 'oku mou ako 'i 'apiakó?

Hanga 'o hiki 'a e fo'i fika ko 'ení 'i he palakipoé 'i he hili 'a e tali mai 'a e fānaú:

$$a^2 + b^2 = 25$$

- Ko e hā hono 'uhinga 'e ngali faingata'a ai ke ke fai 'a e fo'i fika ko 'ení?
- Ko e hā 'a e me'a 'oku fiema'u ke ke 'uluaki 'ilo'i ki mu'a peá ke toki lava 'o fai ha ngaahi palōpalema fakafiká?

Fakamatala'i ange 'oku fiema'u ke 'ilo'i 'e he fānaú 'a e fanga ki'i tefito'i mo'oni 'uluaki 'o e fiká, ki mu'a pea nau 'ilo'i 'a e founga 'o e ngaahi palōpalema fakafiká. 'Oku tatau pē ia mo e fiema'u ke tau 'uluaki ako 'a e ngaahi 'uluaki tefito'i mo'oni 'o e ongoongolelei ka te 'ilo'i mo mahino kiate kita 'a e ongoongolelei.

Fakamatala'i ange na'e hiki 'e he Palōfita ko Siosefa Sāmitá ha ngaahi fakamatala 'e hongofulu mā tolu 'a ia 'oku nau fakamatala'i fakanounou 'a e ni'ihi 'o e ngaahi tefito'i mo'oni pea mo e tui 'a e Siasi 'o Sīsū Kalaisi 'o e Kau Mā'oni'oni 'i he Ngaahi 'Aho Kimui Ní. 'E lava 'e he kāingalotu 'o e Siasí mo e ni'ihi kehe 'oku nau ako ki he Siasí 'o vakai ki he ngaahi fakamatala ko 'ení ke tokoni'i kinautolu ke nau ma'u ha mahino mo nau manatu'i 'a e ngaahi tefito'i tui 'o e Siasí.

- 'Oku ui ko e hā 'a e ngaahi fakamatala 'e hongofulu mā tolu ko 'ení? (Ko e Ngaahi Tefito 'o e Tuí.)

Ekitiviti Fetongitongi ke Takiaki'i 'Aki e Tokangá

Hanga 'o hiki 'a e fanga fo'i mata'itohi ko 'ení 'i he palakipoé:

U U T F N O F V H H H H

- Ko e hā 'a e mata'itohi 'oku hoko mai 'i he fakahokohoko ko 'ení?

'I he hili hano fakahā mai 'e he fānaú ha'anau ngaahi fakakaukau, fakamatala'i ange ko e ngaahi mata'itohi ko 'ení ko e 'uluaki mata'itohi ia 'o e fanga fo'i lea " 'uluaki," "ua," "tolu," pea hokohoko atu pē ki he "hongofulu mā uá." Ko e mata'itohi hono hoko leva 'i he fakahokohokó ko e *H* ki he "hongofulu mā tolu".

Fakamatala'i ange na'e hiki 'e he Palōfita ko Siosefa Sāmitá ha ngaahi fakamatala 'e hongofulu mā tolu 'a ia 'oku nau fakanounou'i 'a e ni'ihī 'o e ngaahi 'uluaki tefito'i mo'oni pea mo e tui 'a e Siasi 'o Sīsū Kalaisi 'o e Kau Mā'oni'oni 'i he Ngaahi 'Aho Kimui Ní. 'E lava 'e he kāingalotu 'o e Siasí mo e ni'ihī kehe 'oku nau ako ki he Siasí 'o vakai ki he ngaahi fakamatala ko 'ení ke tokoni'i ke nau ma'u ha mahino mo nau manatu'i 'a e ngaahi tefito'i tui 'o e Siasí.

- 'Oku ui ko e hā 'a e ngaahi fakamatala ko 'eni 'e hongofulu mā tolú? (Ko e Ngaahi Tefito 'o e Tuí.)

Ngaahi Fakamatala Fakafolofolá mo e Ngaahi Fakamatala Fakahisitōliá

Ako'i ki he fānaú fekau'aki mo hono fai 'e Siosefa Sāmita 'a e Tohi Ueniueefi (Wentworth Letter), 'a ia 'oku kau ki ai 'a e Tefito 'o e Tuí, 'o hangē ko hono fakamatala'i atu 'i he fakamatala fakahisitōlia ko 'ení. Hili iá peá ke faka'alí'ali 'a e saati 'o e Tefito 'o e Tuí pea alea'i mo e fānaú ha ni'ihī 'o e ngaahi tokāteline 'o e Kāingalotú 'a ia 'oku fakamatala'i atu 'i he Tefito 'o e Tuí.

Na'e 'i ai ha tangata ko Siasia Pasitou (George Barstow) 'a ia na'á ne hiki ha hisitōlia 'o e 'ū siasi 'i Niu 'loaké 'i he ta'u 1824 pea na'á ne fiema'u ke fakakau ai ha vahe fekau'aki mo e kāingalotu 'o e Siasí 'a ia ne nau nofo 'i Niu Hemisifíá (New Hampshire). Na'e 'ikai fu'u 'ilo lahi 'a Pasitou ki he Siasí ko ia na'á ne fiema'u ke ne 'ilo'i 'a e me'a 'oku tui ki ai 'a e Kāingalotú. Na'e fetu'utaki leva 'a Pasitou ki hono kaume'a ko Sione Ueniueefi, 'a ia na'e hoko ko e 'ētita 'o ha nusipepa 'i Sikākou 'i 'Ilinoi koe'uhí na'e tu'u 'a e 'ulu'i 'apitanga 'o e Siasí 'i Nāvū 'i 'Ilinoi.

Na'e kole ange 'e Ueniueefi kia Siosefa Sāmita pe ko e hā 'a e tui mo e hisitōlia 'o e Siasi 'o Sīsū Kalaisi 'o e Kau Mā'oni'oni 'i he Ngaahi 'Aho Kimui Ní. Na'e tali mai ia 'e he Palōfitá 'aki ha tohi 'oku 'iloa ko e Tohi Ueniueefi. Na'á ne fakahā ange ai kia Ueniueefi fekau'aki mo e 'Uluaki Mata Me'a-hā-ma'i pea mo e founa na'á ne ma'u mo liliu ai 'a e 'ū peleti koulá. Na'á ne toe fakamatala'i foki 'a hono fokotu'utu'u 'o e Siasí mo e fakataha pea mo e hisitōlia 'o e Kāingalotú. Na'e hanga 'e he Palōfitá 'o hiki 'i he konga fakamuimui 'o e tohi mahu'inga ko 'ení ha ni'ihī 'o e ngaahi tui pau 'o e Siasí pea na'e 'iloa 'a e lisi ko 'ení ko e Ngaahi Tefito 'o e Tuí.

Na'e hiki 'e Siosefa Sāmita 'a e Ngaahi Tefito 'o e Tuí ke tokoni'i 'a e kakai ko ia 'oku 'ikai ke nau mēmipa 'i he Siasí ke mahino kiate kinautolu 'a e founa 'oku faikehekehe ai 'a e Siasi 'o Sīsū Kalaisi 'o e Kau Mā'oni'oni 'i he Ngaahi 'Aho Kimui Ní mei he ngaahi siasi kehé. 'Oku 'ikai 'i he ngaahi Tefito 'o e Tuí 'a e kotoa 'o e ngaahi akonaki mo e tui 'o e Siasí, ka 'oku nau fakamatala'i mai ha ni'ihī 'o 'etau ngaahi tui mahu'inga tahá. 'Oku nau lava ke tokoni ke langa hake 'etau tuí, mahinó, mo ha fakamo'oni ki he ongoongoleleí, 'oku nau toe 'omai foki ha makatu'unga lelei ki hono vahevahe 'o e ongoongoleleí mo e ni'ihī kehé.

Na'e 'ikai teitei pulusi 'a e Tefito 'o e Tuí 'i he hisitōlia 'a Positoni ki Niu Hemisifiá pe 'i he nusipepa 'a Ueniuoofí, ka na'e pulusi kinautolu 'e ha nusipepa 'a e Siasí 'i he ta'u 1842. Pea na'e hanga leva 'e he kāingalotu 'o e Siasí 'i he ta'u 1880 'o hikinima'i 'i he konifelenisi lahi 'o 'Okatopá 'a 'enau loto taha ke tali 'a e Tefito 'o e Tuí ko ha folofola. 'Oku nau kau he taimí ni ko ha folofola 'i he Mata'itofe Mahu'ingá.

Ngaahi Fehu'i
ke Alea'i mo
Faka'aonga'i

Ako 'a e ngaahi fehu'i ko 'ení 'i ho'o teuteu'i ho'o lēsoní. Peá ke faka'aonga'i 'a e ngaahi fehu'i ko ia 'okú ke ongo'i 'e tokoni lelei ki he fānaú ke mahino kiate kinautolu 'a e folofolá pea mo faka'aonga'i 'a e ngaahi tefito'i mo'oni 'o e ongoongoleléi 'i he'enau mo'uí.

- Ko e hā 'a e ngaahi Tefito 'o e Tuí? Ko e hā hono 'uhinga ne tohi ai ia 'e Siosefa Sāmitá?
- Ko e hā hono 'uhinga 'oku mahu'inga ai ki he kāingalotu 'o e Siasí ke nau feangai mo e Ngaahi Tefito 'o e Tuí? 'Oku anga fēfē 'a e tokoni'i kitautolu 'e he Tefito 'o e Tuí ke tau ma'u ha mahino mo tau mo'ui'aki 'a e ongoongoleléi? (Vakai, 'ekitiviti fakatupulaki 1.)
- Ko e hā hono 'uhinga 'oku tokoni ai ke tau ako ma'uloto 'a e Tefito 'o e Tuí? (Mahalo te ke fie fakamanatu ha Tefito 'o e Tui 'e taha pe lahi hake mo e fānaú.)
- 'E anga fēfē hano lava 'e he'ete 'ilo'i 'a e Tefito 'o e Tuí 'o tokoni'i kitautolu ke tau vahevahe 'a e ongoongoleléi mo e ni'ihī kehé? (Vakai, 'ekitiviti fakatupulaki 4.) Kuó ke 'osi vahevahe nai 'a e Tefito 'o e Tuí mo ha taha 'oku 'ikai ke kau ki he Siasí? Tuku ki he fānaú ke nau vahevahe mai ha fa'ahinga me'a ne nau a'usia.

Ngaahi 'Ekitiviti Fakatupulaki

Te ke lava 'o faka'aonga'i ha taha pe lahi hake 'o e ngaahi 'ekitiviti ko 'ení 'i ha fa'ahinga taimi pē lolotonga 'a e lēsoní pe ko ha fakamanatu lēsoni, fakamatala fakanounou 'o e lēsoní, pe tukupā 'o e lēsoní.

1. Hanga 'o hiki 'a e ngaahi fakamatala ko 'ení ki mu'a pea kamata 'a e kalasí 'i ha 'ū la'i pepa kehekehe:
 1. 'Oku ou 'ilo'i 'a e Toko Tolu'i 'Otuá.
 2. 'Oku ou ha'isia ki he ngaahi me'a 'oku ou fa'i.
 3. 'Oku lava ke mahino kiate au 'a e palani 'a e Tamai Hēvaní ki he'ene fānaú.
 4. Te u lava 'o toe foki hake ki he Tamai Hēvaní 'i ha'aku talangofua ki he ngaahi 'uluaki tefito'i mo'oni mo e ngaahi ouau 'o e ongoongoleléi.
 5. 'Oku ou 'ilo'i 'oku ui 'a e kau taki 'o e Siasí 'e he 'Otuá 'i he mafai 'o e lakanga fakataula'eikí.
 6. 'Oku ou 'ilo'i ko e Siasí 'o Sīsū Kalaisi 'o e Kau Mā'oni'oni 'i he Ngaahi 'Aho Kimui Ní ko e siasi tatau pē ia na'e fokotu'u 'e Sīsū 'i he taimi na'á ne mo'ui ai 'i māmaní.
 7. Te u lava ke ma'u ha ngaahi me'a-foaki mo e ngaahi tāpuaki lahi 'i he Laumālie Mā'oni'oni.
 8. 'Oku ou 'ilo'i ko e ngaahi tohi folofolá ko e folofola ia 'a e 'Otuá.
 9. 'Oku ou 'ilo'i 'oku ha'u 'a e ngaahi fakahaá mei he 'Otuá.
 10. 'Oku ou 'ilo'i 'e toe hā'ele mai 'a Sīsū Kalaisi.
 11. 'Oku ou tau'atāina ke hū ki he 'Otuá.
 12. 'Oku fiema'u ke u talangofua ki he ngaahi lao 'a hoku fonuá.
 13. Te u lava 'o fakatupulaki ha ngaahi hala lelei 'a ia 'e tokoni'i ai au ke u mo'ui'aki 'a e ongoongoleléi pea mo tānaki ki he'eku fiefiá.

Hanga 'o hiki 'a e *Hala ki ha Fakamo'oni* 'i ha la'i pepa lahi pe 'i he palakipoé. Tā leva 'i lalo he tefito ko 'eni ha hala 'aki ha fo'i maka 'e hongofulu mā tolu ki ha feitu'u 'oku fakahingoa ko e *Fakamo'oni*. Fakamatala'i ange ki he fānaú 'e lava 'e he Tefito 'o e Tuí 'o tokoni ke mahino kiate kitautolu 'a e ongoongoleléi pea mo fakamālohia 'etau ngaahi fakamo'oni.

Kole ange ki ha taha 'o e fānaú ke ne tu'u 'o lau mei he folofolá pe lau ma'uloto mai 'a e tefito 'o e tui 'uluakí, hili iá pea lau 'a e fakamatala 1 mei he la'i pepa kuó ke 'osi teuteuí. Mou alea'i nounou 'a e 'uhinga 'o e tefito 'o e tui, pea fekau ki he tamasi'i pe ta'ahine ko iá ke ne fakapipiki 'a e la'i pepá 'i he tafa'aki 'o e fo'i maka 'uluaki he halá. Toe fai 'a e me'a tatau mo e ngaahi Tefito 'o e Tui ko eé pea pehē ki he ngaahi fakamatala 'oku tatau mo iá kae 'oua leva ke ma'u 'e he tamasi'i pe ta'ahine taki taha ha faingamālie pea mo 'osi lau foki 'a e Tefito 'o e Tuí mo e ngaahi fakamatalá hono kotoa. Mou alea'i mo e fānaú 'a e founga 'oku tokoni'i ai kitautolu 'e he Tefito 'o e Tuí ke fakamālohia 'etau fakamo'oni.

2. Ngaohi ma'á e tamasi'i pe ta'ahine taki taha ha tatau 'o e la'i peesi tufa "Ngaahi Tefito'i Lea ki he Tefito 'o e Tuí", 'a ia 'oku ma'u 'i he ngata'anga 'o e lēsoni ko 'eni, pe te ke hiki 'a e fika 1 ki he 13 mo e ngaahi tefito 'oku hoa mo iá 'i he palakipoé. Mou alea'i mo e fānaú 'a e founga 'oku tokoni'i ai kitautolu 'e he fo'i lea pe kupu'i lea taki taha ke tau manatu'i 'a e tefito 'o e tui 'oku tatau mo iá. Kole ange ki he fānaú ke nau fokotu'u mai mo ha ngaahi founga kehe te nau lava 'o faka'aonga'i ke ako ma'uloto ai 'a e Tefito 'o e Tuí. (Vakai, "Tokoni'i 'a e Fānaú ke nau Ako Ma'uloto 'a e Folofolá," p. xi.)
3. Fai ha va'inga fakatauhua ke tokoni'i 'a e fānaú ke nau manatu'i 'a e taumu'a 'o e tefito 'o e tui taki taha. Hiki 'a e fika 1 ki he 13 'i ha 'ū kaati pe la'i pepa kehekehe. Hili iá peá ke hiki 'i ha 'ū kaati pe la'i pepa kehekehé 'a e ngaahi tefito'i lea pe kupu'i lea 'oku lisi 'i he la'i peesi tufa he ngata'anga 'o e lēsoni. Hanga 'o tuifio 'a e 'ū kātí pea fakafo'ohifo'i kinautolu 'i he tēpilé pe falikí. Fekau leva ki he fānaú ke nau ha'u taha taha 'o fakafo'ohake'i ha ongo kaati 'e ua ke nau feinga ke fakahoa 'a e ngaahi tefito'i leá mo e fika 'o e tefito 'o e tui 'oku tatau mo iá.
4. Fai 'i ho'o lea pe 'a'au 'a e talanoa ko 'eni na'e fai 'e Palesiteni Tōmasi S. Monisoni 'o e Kau Palesitenisī 'Uluakí:









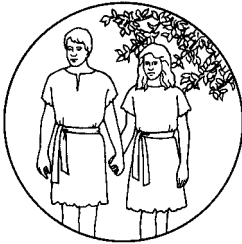

Na'e 'i ai ha tangata na'e kolosi atu 'i ha pasi 'i he 'lunaiteti Siteiti ki Kalefōnia. Na'e heka hake ha ki'i ta'ahine 'i he taimi na'e tu'u ai 'a e pasí 'i Sōleki Sití 'o ne tangutu 'o hoko atu ki he tangatá ni. Na'á ne kamata talanoa pea na'á ne [tangata] 'eke ange pe ko ha Māmonga ia. 'I he taimi na'á ne tali, " 'lo, tangata'eiki," na'á ne fehu'i ange pe ko e hā 'a e me'a 'oku tui ki ai 'a e kau Māmongá. Na'e lau ange leva 'e he ki'i ta'ahiné ni 'a e 'uluaki tefito 'o e tuí mo fakamatala'i ange ia ki he tangatá. Hili iá na'á ne toe lau ange 'a e toenga 'o e Tefito 'o e Tuí. Na'e fu'u fakafo ki he tangatá ni 'a e 'ilo 'a e ki'i ta'ahiné ni, pea 'i he taimi na'á ne [ta'ahine] hifo ai mei he pasí, na'á ne [tangata] kei fakakaukau pē ki he me'a na'e fakahā ange 'e he ki'i ta'ahiné. 'I he taimi na'á ne a'u ai ki Kalefōniá, na'á ne telefoni ki he palesiteni fakamisiona 'o e feitu'u ko iá. Pea na'e hanga 'e he palesiteni fakamisioná 'o fekau mai ha kau faifekau ke nau ako'i 'a e tangatá ni, pea na'e faifai pea papitaiso 'a e kotoa 'o e fāmili 'a e tangatá ni, pea 'oku tau fakamālō ai ki he ki'i ta'ahine Palaimeli na'e mahino kiate ia mo ne vahevahe 'a e Tefito 'o e Tuí. (Vakai, "Primary Days," *Ensign*, 'Epeleli 1994, pp. 67–68.)

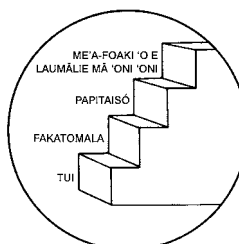
5. 'Omai ha taha 'o e fanga ki'i kaati 'o e Tefito 'o e Tuí (33240 900; 'oku ma'u ia 'i he ngaahi fale fakatau'anga nāunau 'a e Siasí) 'a ia 'oku faka'aonga'i 'e he kau faifekaú. (Kapau 'e lava, mahalo te ke fie 'omai ha kaati ma'á e tamasi'i pe ta'ahine taki taha 'i ho'o kalasí.) Faka'aliali ange 'a e kaati ko 'ení peá ke fakamatala'i ange 'a e founga 'oku faka'aonga'i ai 'e he kau faifekaú 'a e ngaahi kaati ko 'ení. 'I hano fakangofua 'e he palesiteni Palaimelí, mahalo te ke fiema'u ke fakaafe'i mai ha faifekau pe taha toki 'osi ngāue fakafaifekau ke ne vahevahe ha me'a na'á ne a'usia 'i hono faka'aonga'i ha taha 'o e ngaahi kaati ko 'ení pe vahevahe 'a e Tefito 'o e Tuí 'i ha founga kehe.
6. Fekau ki he fānaú ke nau tangutu fuopotopoto 'i he falikí pea tuku leva ha fo'i hina (pe ko ha me'a tatau mo ia 'a ia 'e lava 'o vilo pea tuhu ki ha taha) 'i loto mālie he fo'i fuopotopotó. Lau le'o lahi ha fika 'o ha tefito 'o e tuí pea vilohi 'a e fo'i hiná. 'I he taimi 'e tu'u ai 'a e fo'i hiná, fekau ki he toko taha 'oku tuhu ki a'i ke ne tala mai 'a e tefito pe tefito'i lea mei he tefito 'o e tui ko iá. Kapau he 'ikai lava ia 'e he toko taha ko iá pea fekau ki he tamasi'i pe ta'ahine 'i hono tafa'aki to'omata'ú ke ne tala mai ia. Hili iá pea fekau ki he toko taha na'á ne tala mai 'a e tefito pe tefito'i leá ke ne tala mai ha fika 'o ha tefito 'o e tui kehe pea vilohi 'a e fo'i hiná. Hokohoko atu pē 'a e fo'i va'ingá kae 'oua leva ke faka'aonga'i tu'o taha kotoa 'a e tefito 'o e tuí. (Kapau na'e ako ma'uloto 'e he fānaú 'a e Tefito 'o e Tuí, mahalo te ke fiema'u ke nau lau mai 'a e tefito 'o e tuí hono kotoa kae 'ikai tala mai pē ha fo'i lea.)
- Ngaahi founga tautaufetongi:* Hanga 'o kosikosi ha fu'u la'i pepa ki ha kongá 'e hongofulu mā tolu pea hiki 'i he kongá taki taha 'a e fika 1 ki he 13. Tuku 'a e la'i pepá 'i he falikí, pea tuku ki ha taha 'o e fānaú ke ne lī mai ha ki'i me'a si'isi'i hangē ko ha fo'i fakama'u pe maka ki he la'i pepá. Hili iá pea fekau ki he tamasi'i pe ta'ahine ko iá ke ne tala mai ha tefito (kotoa) 'o e tui 'oku tatau mo e fika 'i he kongá la'i pepa ko ia na'e tō ai 'a e fo'i fakama'ú pe maká. Toutou fai 'eni kae 'oua leva ke ma'u 'e he tamasi'i pe ta'ahine taki taha ha faingamālie.
7. Tokoni'i 'a e fānaú ke nau ako ma'uloto ha Tefito 'o e Tui (mahalo te ke fiema'u ke ke faka'aonga'i 'a e 'ū kaati Tefito 'o e Tuí [65001 900–65014 900] ke tokoni'i 'a e fānaú ke nau ako ma'uloto ia).

Faka'osí

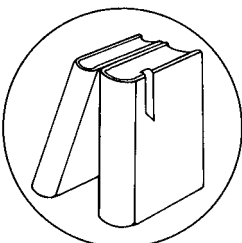
Fakamo'oni	Fakahā ho'o loto hounga'ia 'i he'etau ma'u 'a e Ngaahi Tefito 'o e Tuí ke tokoni'i kitautolu ke tau ma'u ha mahino mo tau manatu'i ha ni'hi 'o e ngaahi tefito'i tui 'a e Siasí. Hanga 'o vahevahe ha me'a na'á ke a'usia 'a ia na'e tokoni'i pe mahu'inga ai 'a e Tefito 'o e Tuí kiate koe peá ke poupou'i 'a e fānaú ke nau ako mo ako ma'uloto 'a e Tefito 'o e Tuí.
Laukonga 'oku Fokotu'u Atu ke Fai mei 'Apí	Fokotu'u ange ki he fānaú ke nau ako 'a e Tefito 'o e Tuí 'i he Mata'itofe Mahu'ingá 'i 'api ke hoko ia ko ha fakamanatu 'o e lēsoni ko 'ení.
Me'a 'oku Fokotu'u Atu ke Vahevahe mo e Fāmilí	Poupou'i 'a e fānaú ke nau vahevahe mo honau fāmilí ha kongá pau 'i he lēsoní, hangē ko ha fo'i talanoa, fehu'i, pe 'ekitiviti he lēsoní, pe ko hono lau mo honau fāmilí 'a e "Laukonga 'oku Fokotu'u Atu ke Fai mei 'Apí". Fakaafe'i ha taha 'o e fānaú ke ne fai 'a e lotu tukú.

Ngaahi Tefito 'i Lea 'i he Tefito 'o e Tuí

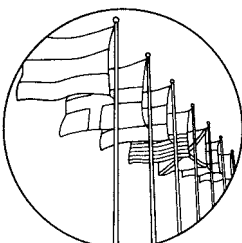
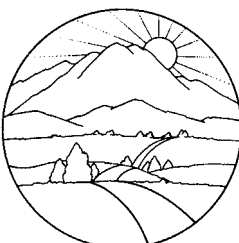
<h2>1</h2>	<h2>2</h2>	<h2>3</h2>	<h2>4</h2>	<h2>5</h2>
<p>TOLU'I 'OTUÁ</p>	<p>ĀTAMA</p>	<p>FAKALELEI</p>	<p>'ULUAKI TEFITO'I MO'ONI 'O E ONGOONGOLELÉI</p>	<p>TO'UKUPU</p>
				
<h2>6</h2>	<h2>7</h2>	<h2>8</h2>	<h2>9</h2>	<h2>10</h2>
<p>FOKOTU'U</p>	<p>ME'A-FOAKI</p>	<p>FOLOFOLA 'A E 'OTUÁ</p>	<p>FAKAHĀ</p>	<p>FA'AHINGA 'E HONGOFULU</p>
				
	<h2>11</h2>	<h2>12</h2>	<h2>13</h2>	
	<p>HŪ</p>	<p>LAO</p>	<p>TAAU</p>	
				

Ko e Mate ‘a Siosefa mo Hailame Sāmitá

Lēsoni
37

Taumu‘á

Ke fakamālohia ‘a e fakamo‘oni ‘a e tamasi‘i pe ta‘ahine taki taha ‘o fekau‘aki mo e Palōfita ko Siosefa Sāmitá.

Teuteú

1. Ako ‘i he fa‘a lotu ‘a e ngaahi fakamatala fakahisitōlia ‘oku ‘oatu ‘i he lēsoni ko ‘ení pea mo e Tokāteline mo e Ngaahi Fuakava 135. Hili iá peá ke ako ‘a e lēsoni mo ke fili pe ‘e anga fēfē ho‘o fiema‘u ke ako‘i ki he fānaú ‘a e ngaahi fakamatala fakafolofolá mo e ngaahi fakamatala fakahisitōliá. (Vakai, “Teuteu‘i ho‘o Lēsoni,” pp. vi–vii, mo e “Ako‘i ‘a e Ngaahi Fakamatala Fakafolofolá mo e Ngaahi Fakamatala Fakahisitōliá,” pp. vii–ix.)

2. Laukonga ‘oku tānaki atú: Tokāteline mo e Ngaahi Fuakava 124:91, 94–96.

3. Fili ‘a e ngaahi fehu‘i fealēlea‘aki mo e ngaahi ‘ekitiviti fakatupulaki ko ia ‘e fakakau mai ai ‘a e fānaú pea mo tokoni‘i lelei kinautolu ke nau a‘usia ‘a e taumu‘a ‘o e lēsoni.

4. Ngaohi ‘a e ngaahi kaati fo‘i lea ko ‘ení:

Lotu	Folofola	Mo‘oni
Laumālie Mā‘oni‘oni	Ako	Talangofua
Kau Faiako	Kau Palōfita	Fai ha Fakamo‘oni

5. Ngaahi nāunau ‘oku fiema‘ú:

a. Tokāteline mo e Ngaahi Fuakava ma‘á e tamasi‘i pe ta‘ahine taki taha.

e. Fo‘i poulu lahi tatau ‘e tolu.

f. Ko ha fo‘i fakama‘u pe ki‘i fo‘i maka.

h. Mape ‘o e ‘Élia Mīsulí mo e ‘Élia ‘oku Takatakai Aí, ‘a ia ‘oku ma‘u ‘i he ngata‘anga ‘o e lēsoni 30.

i. Fakatātā 5–1, Ko e Palōfita ko Siosefa Sāmitá (Ngaahi Fakatātā ‘o e Ongoongoleleí 401; 62002 900), pe 5–2, Ko Siosefa Sāmita (Ngaahi Fakatātā ‘o e Ongoongoleleí 400; 62449 900); fakatātā 5–38, Ko Hailame Sāmita; fakatātā 5–39, Ko e Pilisone Kātesí; fakatātā 5–40, Ko e Mate Fakamāata ‘a Siosefa mo Hailamé.

Fokotu‘u ki he Founa Fai ‘o e Lēsoni

Ekitiviti ke Takiaki‘i ‘Aki e Tokangá

Fakaafe‘i ha taha ‘o e fānaú ke ne fai ‘a e fua lotú.

Hanga ‘o tuku faka‘otu pe fakakulupu ‘a e fanga fo‘i poulu ‘e tolu ‘i he faliki‘i pea ‘ai ki he fo‘i poulu taki taha ha kaati fo‘i lea ‘e tolu. Fekau ki he tamasi‘i pe ta‘ahine taki taha ke ne lī ha fo‘i fakama‘u pe maka ki he taha ‘o e fanga fo‘i poulú, to‘o ha kaati fo‘i lea mei he fo‘i poulu ko iá, pea tala mai ‘a e founa ‘e tokoni ai ‘a e konga lea pe kupu‘i lea ko iá ke fakamālohia ‘a e fakamo‘oni ‘a e fānaú. ‘E lava ke faka‘aonga‘i ‘a e ‘ū kaati fo‘i leá ‘o laka hake ‘i he tu‘a tahá ‘o kapau ‘e fiema‘u.

Fakamanatu ki he fānaú ko e kongā 'o e ma'u ha fakamo'oni ki he ongoongoleleí ko e 'iloí ko ha palōfita mo'oni 'a Siosefa Sāmita 'a e 'Otuá. 'E ako 'e he fānaú 'i he lēsoni ko 'ení 'o fekau'aki mo e pekia 'a Siosefa Sāmita mo hono ta'okete ko Hailamé.

Ngaahi Fakamatala
Fakafolofolá mo e
Ngaahi Fakamatala
Fakahisitōliá

Ako'i ki he fānaú fekau'aki mo e fakatanga mo e mate fakamā'ata 'a Siosefa mo Hailame Sāmitá, 'o hangē ko hono fakamatala'i atu 'i he ngaahi fakamatala fakahisitōlia ko 'ení pea mo e Tokāteline mo e Ngaahi Fuakava 135. Hanga 'o faka'ali'ali 'a e ngaahi fakatātaá pea mo e mapé 'i he taimi totonu.

Ko Hono Fakatanga'i 'o e Kāingalotu 'i Nāvuú

'I he a'u ki he ta'u 1844, kuo 'osi hanga 'e he Kāingalotú 'o langa 'a Nāvū 'o hoko ko ha kolo lahi mo tu'umālie 'i 'Ilinoi, pea na'e hiki ki ai 'i he 'aho kotoa pē 'a e kāingalotu toko lahi 'o e Siasí. Na'e ilifia heni 'a e kakai te'eki Siasi 'i 'Ilinoi 'i he tupulaki faka'ekonōmika mo e mālohi fakapolitikale 'o e kāingalotu toko lahi 'o e Siasí, ko ia ne nau kamata fakatanga'i 'a e Kāingalotú.

Na'e tui ha nīihi 'o e ngaahi fili 'o e Siasí kapau te nau tāmāte'i 'a Siosefa Sāmita 'e movete leva 'a e Siasí. Ne nau hanga leva 'o fokotu'u ha nusipepa 'a ia ne nau fai ai ha ngaahi loi lahi fekau'aki mo Siosefa Sāmita pea na'e 'ita 'a e kāingalotu 'o e Siasí koe'uhí ko e ngaahi loi ko 'ení. Na'e ui ai 'e Siosefa Sāmita, 'a ia na'e pule fakakolo 'i Nāvū he taimi ko iá, ha fakataha ko e fakataha alēlea 'o e koló pea na'e kau ki ai 'a e kāingalotu 'o e Siasí pea pehē kiate kinautolu ne te'eki Siasí. Na'e pehē 'e he fakataha alēleá ko ha "me'a launoa" 'a e nusipepá pea nau fekau ki he 'ōfisa polisi 'o e koló ke ne faka'auha 'a e fale paaki 'oku pulusi ai 'a e nusipepá.

Na'e hanga 'e he ngaahi fili 'o e Siasí 'o faka'aonga'i 'eni ke fai ai ha ngaahi fakatanga 'oku lahi ange ki he Kāingalotú pea mo e Palōfitá. Na'e kole mai ai 'a e kōvana 'o 'Ilinoi, Tōmasi Footi (Thomas Ford), kia Siosefa Sāmita mo e kau mēmipa kehe 'o e fakataha alēlea 'o e koló ke nau ha'u ki Kātesi 'i 'Ilinoi ke fakamāu'i ai kinautolu ki hono faka'auha 'o e fale pulusí. Na'e palōmesi ange 'e he kōvaná he 'ikai hoko ha me'a kiate kinautolu ka na'e tohi atu 'a Siosefa ki ha kōvaná 'o tala ange 'okú ne ongo'i 'e 'i ha tu'unga fakatu'utāmaki 'enau mo'uí 'o kapau te nau 'alu ki Kātesi. Na'e 'ikai tui 'a Siosefa 'e lava ke fai ha fakamaau totonu pea na'e 'ikai te ne tui 'e hanga 'e he kōvaná 'o malu'i kinautolu 'o hangē ko 'ene palōmesí.

Na'e 'alu 'a Siosefa mo Hailame Sāmita 'o toitoi 'i he'ena 'iloí ko kināua 'oku fiema'u 'e he ngaahi fili 'o e Siasí pea mo fai foki ai ha ngaahi palani ke hiki ki he feitu'u fakahihi'fó mo hona fāmilí. Ka na'e ha'u ha kau tangata mei Kātesi 'o fakamanamana'i te nau pule'i 'a e koló 'o kapau 'e 'ikai ma'u 'a Siosefa mo Hailame. Na'e ilifia ha nīihi 'o e Kāingalotú 'i he kau tangatá ni pea ne nau ui 'a Siosefa mo Hailame ko e ongo vaipalo 'i he'ena 'alu mei Nāvuú. Na'e loto mamahi 'a Siosefa 'i he taimi na'á ne fanongo aí, pea na'á ne pehē, "Kapau 'oku 'ikai mahu'inga 'eku mo'uí ki hoku kaungā-me'á, 'oku 'ikai mahu'inga ia kiate au." Pea 'i he taimi na'e fehu'i ange ai 'e Siosefa kia Hailame pe ko e hā 'a e me'a 'oku totonu ke na faí, na'e tali ange 'e Hailame, "Tuku ke ta 'alu atu pea tuku kitāua ki honau nimá peá ta vakai ki he me'a 'e hokó" (*History of the Church*, 6:549).

Neongo na'e 'osi 'iloí 'e Siosefa kapau te na 'alu 'e tāmāte'i kināua, ka na'á ne fakahā ki he kau taki kehe 'o e Siasí: " 'Oku ou 'alu 'o hangē ko e lami ke tāmāte'i, ka 'oku nonga a hoku lotó 'o hangē ko e pongipongi malū 'i he fa'ahita'u failāu. 'Oku ou ma'u 'a e konisēnisi 'oku 'ata'ata mei he fai hala ki he 'Otuá pea ki

he kakai kotoa pē. Pea kapau te nau to'o 'eku mo'uí, teu mate ko ha tangata ta'ehalaia, pea 'e tangi hake hoku totó mei he kelekelé ki ha sauni, pea 'e toki pehē 'Na'e fakapoongi ha toto ta'ehalaia!'” (*History of the Church*, 6:555; vakai foki, T&F 135:4).

Ko Hono Fakapoongi 'o Siosefa mo Hailame Sāmitá

Na'e 'alu 'a Siosefa mo Hailame ki Kātesi, pea na'e tukuaki'i loi kinaua 'i he 'aho 25 'o Sune 'o e ta'u 1844 ki he fakatupu moveuveu 'i he fonuá pea mo e talisone (ko 'ena ngāue 'o fakafepaki ki he pule'angá). Na'e tuku leva kinaua pea mo e tokolahi 'o hona ngaahi kaungā-me'á ki he Pilisone Kātesí pea na'e fakamanamana'i mo kapekape ange ai 'a e kau fakatangá. Ka na'e hanga 'e he kau taki ko 'ení 'o fai ha lotu mo lau 'a e Tohi 'a Molomoná 'i he pilisoné. Pea na'e fakahā ai 'e he Palōfitá 'ene fakamo'oni ki he mo'oni 'o e ongoongolelé ki he kau tangata na'a nau le'ohi kinautolú.

Na'e kau 'a Teni Sioni 'i he kau taki ne 'i pilisone mo e Palōfitá. Pea na'e tala ange 'e ha taha 'o e kau le'o 'i he pilisoné kiate ia 'i he pongipongi 'o e 'aho 27 'o Sune 'o e ta'u 1844:

“Ne mau fehangahangai mo e ngaahi faingata'a lahi ke ma'u mai 'a Siō ki heni pea he 'ikai te mau tuku ke hola mo'uí, ka 'o kapau 'oku 'ikai te ke fie mate fakataha mo ia peá ke 'alu ki mu'a pea tō 'a e la'aá; . . . pea te ke 'ilo'i ai te u lava 'o kikite lelei ange 'ia Siō, he 'ikai te ne toe mamata ki he hopo 'a e la'aá 'i he 'ahó ni pe ko hono ta'oketé, pe ko ha taha pē 'e nofo mo ia” (*History of the Church*, 6:602).

Na'e lipooti 'e Teni Sioni 'a e fakamanamana ko 'ení kia Kōvana Footi, ka na'e tali ange 'e he kōvaná, “ 'E tangata'eiki, 'okú ke hoha'a ta'e hano 'uhinga ki he malu 'o ho kaungā-me'á he 'oku 'ikai ke fu'u anga fita'a pehē 'a e kakai ni ia” (*History of the Church*, 6:603). Hili iá na'e 'alu leva 'a e kōvaná mei Kātesi, kae tuku 'a e ngaahi fili anga-kovi taha 'o e Palōfitá ke nau tokanga'i 'a e pilisoné. Pea 'i he 'aho ko 'ení na'e fekau ai ki he meimei hono kotoa 'o e ngaahi kaungā-me'a 'o e Palōfitá ke nau 'alu mei he pilisoné.

Ko e toko fā pe ne kei nofo 'i he Pilisone Kātesí: ko e Palōfita ko Siosefa Sāmitá; hono ta'okete ko Hailamé; pea mo Sione Teila mo Uiliate Lisiate, 'a ia ko e toko ua 'o e Kau 'Aposetoló. Na'e ma'u 'e he kau tangata 'e toko faá ni ha me'afana 'e ua 'a ia na'e 'oange 'e hanau kaume'a ne 'a'ahi mai kiate kinautolu. Pea na'e toe 'i ai foki ha tokotoko 'a 'Eletā Teila mo 'Eletā Lisiate.

Na'e 'ilo'i 'e he kau tangata 'e toko faá ni 'oku 'i ha tu'unga fakatu'utāmaki 'enau mo'uí koe'uhí ne nau 'ilo'i kuo 'osi 'alu 'a e kōvaná mei Kātesi kae tuku ke tokanga'i 'a e pilisoné 'e ha ni'ihi 'o e kau fakatangá. Na'e hanga 'e Siosefa 'i he pongipongi ko 'ení 'o fai ha tohi ki hono fāmilí 'o fakahā kiate kinautolu 'okú ne 'ofa 'iate kinautolu pea 'okú ne ta'ehalaia. Na'a ne toe fai foki 'i he tohi ha tāpuaki ki hono fāmilí mo e kaungā-me'á. Na'e hiva'i leva 'e Sione Teila 'i he efiáfí 'a e “Ko ha Tangata Fononga Fonu he Loto-mamahí” (*Ngaahi Himí*, fika 17) pea na'e hanga 'e he hiva faka'ofa'ofa ko 'eni fekau'aki mo e Fakamo'uí 'o fakanonga 'a e kau tangatá ni, pea na'e kole ange 'a e Palōfitá kia 'Eletā Teila ke ne toe hiva'i ia.

'I he a'u ki he taimi nimá efiafi na'e hanga 'e he kau fakatanga 'e meimei toko teau 'o 'ohofi 'a e pilisoné. Na'e 'osi vali 'uli'uli 'e ha kau tangata toko lahi 'a honau matá 'aki 'a e pelepela pea mo ha 'one koe'uhí ke 'oua na'a 'ilo'i kinautolu. Na'e 'ikai feinga 'a e kau le'o 'i he pilisoné ke ta'ofi 'a e 'ohofi koe'uhí ko e ngaahi kaungā-me'a kinautolu 'o e kau fakatangá. Na'e hanga 'e ha kau fakatanga 'o

fana'i 'a e matapā sio'ata 'o e pilīsoné, pea na'e lele hake ha ni'hi 'i he fungavaká ke fana ki he loto loki 'a ia na'e 'i ai 'a e kau taki 'o e Siasí.

Na'e feinga 'a e kau takí ke nau tāpuni 'a e matapaá mo faka'aonga'i 'enau ngaahi mahafu taú ke tuli 'aki 'a e kau fakatangá. Na'e fana 'e Siosefa Sāmita ha me'afana pea na'e faka'aonga'i 'e Sione Teila 'ene tokotoko mamafá ke feinga tā hifo 'aki 'a e 'ū me'afana 'a e kau fakatangá 'i he'enau feinga ke 'oho mai ki he loki 'i he matapaá, ka na'e fu'u toko lahi 'a e kau fakatangá ke lava 'e he kau takí 'o malu'i kinautolu.

Na'e fana'i 'a Hailame Sāmita 'i hono fofonga'aki ha mahafu ne fana'i mai 'i he matapaá pea na'á ne tō ki he falikí mo kaila, "Ko e tangata mate au!" Pea 'i he taimi na'e tō ai ki laló, na'e toe tau ai ha fo'i mahafu kehe 'e tolu pea na'e kaila leva 'a Siosefa, " 'Oiauē, 'a hoku ta'okete 'ofeina ko Hailame!" (*History of the Church*, 6:618).

Na'e 'unu atu 'a Sione Teila ki he matapā sio'ata 'oku avá, ko 'ene faka'amu ke puna ke hao. Na'e fana'i mai he taimi ko iá ha fo'i mahafu mei he matapaá 'o tau hono va'é pea ne kamata tō atu ki tu'a he matapā sio'atá, ka na'e toe fana'i mai ha fo'i mahafu 'e taha mei tu'a 'aki ha fu'u mālohi lahi 'o tau he uasi hono kongalotó 'o ne hanga ai 'o teke'i fakaholomu'i ia ki he lokí, 'o ne hanga 'o fakahaofi 'ene mo'uí. Na'e toe tau foki 'ia 'Eletā Teila ha fo'i mahafu kehe 'e tolu 'i he'ene totolo ki he lalo mohengá.

'I he hili hono fana'i 'o Hailame mo Sione Teilá, na'e 'unu atu leva 'a e Palōfitá ki he matapā sio'atá. Na'e tau ai ha fo'i mahafu 'e ua na'e fana'i mai mei he matapā 'o e lokí pea mo ha fo'i mahafu ne fana'i mai mei tu'a pea na'á ne tangi, " 'Oiauē, 'e 'Eiki ko hoku 'Otua!" pea ne toki tō ki tu'a he matapā sio'atá (*History of the Church*, 6:618).

Na'e lele ki tu'a 'a e kau fakatanga 'i he loto pilīsoné ke mamata ki he sino 'o e Palōfitá, pea na'e fakato'oto'o atu 'a Uiliate Lisiate ki he matapā sio'atá. 'I he hili 'a e mamata 'a 'Eletā Lisiate ki he sino 'o e Palōfitá 'oku 'ikai ke toe ngaué, na'á ne kamata lele ki tu'a he matapaá. Ka na'á ne tu'u 'i he taimi na'á ne fanongo ai ki he kaila hake 'a Sione Teila mei he lalo mohengá. Na'á ne 'ilo'i he 'ikai te ne lava 'o hiki 'a 'Eletā Teila he taimi ko iá, ko ia na'á ne fufuu'i ia 'i ha lalo fakamolū motu'a mo ne pehē ange, "Kapau 'oku 'ikai fu'u fakatu'utāmaki ho ngaahi laveá, 'oku ou fiema'u ke ke mo'uí ke tala 'a e talanoa ko 'ení" (*History of the Church*, 6:621). Na'e pehē pē 'e 'Eletā Lisiate 'e fana'i ia 'i he'ene mavahe atu mei he pilīsoné, ka ki mu'a pea fakapapau'i 'e he kau fakatangá kuo nau 'osi tāmate'i 'a e kau tangata kotoa 'e toko faá, na'e kaila mai ha taha, "Ko e Kau Māmongá 'eni 'oku nau ha'u!" pea ne nau hola leva ki he loto vaó.

Na'e 'ikai lavea 'a 'Eletā Lisiate 'i he 'ohofi ko 'ení. Na'e hanga 'e he mana ko 'ení 'o fakahoko ha kikite ne fai 'i ha ta'u 'e taha ki mu'a 'e Siosefa Sāmita, 'a ia na'á ne tala ange kia 'Eletā Lisiate 'e hoko 'a e taimi 'e "puna takai holo ai 'a e ngaahi pulú [mahafú] 'iate ia 'o hangē ha 'uha maká, pea te ke mamata ki ho ngaahi kaungā-me'á 'i he'enau tō 'i he tafa'aki to'omata'ú mo e to'ohemá," ka he 'ikai te ne lavea (*History of the Church*, 6:619).

Na'e lolotonga fononga atu 'a e tokoua 'o e Palōfitá ko Samuela ki Kātesi ke tokoni ki hono ongo ta'oketé. Na'e tuli ia 'e he kau fakatangá 'i he halá, pea na'á ne a'u atu 'okú ne hela'ia 'o 'ilo'i kuo fakapoongi hono ongo ta'oketé. Na'á ne tokoni 'i hono 'ave 'a e sino hono ongo ta'oketé ki ha fale nofo totongi 'i Kātesi. Pea koe'uhí ko 'ene hela'ia mo vaivaia mei he'ene fononga ki Kātesí, na'e ma'u ai 'a Samuela 'e ha mahaki, pea ne si'i mālōlō 'i he māhina hono hokó.

Na'e fakafoki 'a e sino 'o Siosefa mo Hailamé ki Nāvū 'i ha saliothe 'o tuku 'i he Fale Fakatu'í. Pea 'i he 'aho hono hokó, na'e talitali ha Kāingalotu 'e toko taha mano ke fakafe'ao atu 'i he puha maté mo fakahā 'enau faka'apa'apa pea ne nau tangi mamahi 'i he mole 'a e Palōfitá mo hono ta'oketé.

Na'e tohi 'e Lusi Meki Sāmita 'i he'ene mamata ki he'ene ongo tama ne mate fakamā'atá 'o pehē:

“Na'á ku teuteu 'i ha taimi lahi ke u loto-to'a mo u fakatupu 'a e mālohi kotoa pē 'i hoku laumālié mo ui ki he 'Otuá ke fakamālohia au, ka 'i he taimi na'á ku hū atu ai ki he lokí pea u mamata ki he'eku ongo tama ne fakapōngí 'i mu'a 'i hoku maté pea mo fanongo ki he tangi laulau mo e to'e 'a hoku fāmílí . . . na'e fu'u tōtu'a ia kiate au; pea u hoholo hifo ki lalo mo tangi ki he 'Eikí 'i he loto-mamahi lahi 'i hoku laumālié, “E hoku 'Otua, 'e hoku 'Otua, ko e hā hono 'uhinga kuó ke lí'aki ai 'a e fāmílí ni!’ Pea na'e tali mai 'e ha le'o, 'Kuó u to'o kinaua kiate au, koe'uhí ke na ma'u ha mālōlō” (Lucy Mack Smith, *History of Joseph Smith*, p. 324).

'Oku 'i he Tokāteline mo e Ngaahi Fuakava 135 ha fakamatala ki he mate fakamā'atá 'i hono tohi 'e 'Eletā Sione Teila, 'a ia na'e lavea 'i he 'ohofi na'e mate ai 'a Siosefa mo Hailamé. Na'e pehē 'e 'Eletā Teila na'e “nofo mā'olunga [‘a Siosefa Sāmita] mo ne pekia mā'olunga 'i he 'ao 'o e 'Otuá mo hono kakáí; pea hangē ko e toko lahi 'o e kau pani 'a e 'Eikí 'i he ngaahi kuonga fuoloá, kuó ne fakama'u hono tufakangá mo 'ene ngaahi ngāué 'aki hono toto 'o'oná; pea kuo fai pehē foki 'e hono tokoua ko Hailamé. Na'e 'ikai te na mavahevahe 'i he mo'uí, pea na'e 'ikai te na māvae 'i he pekiá!” (T&F 135:3).

Ki mu'a pea pekia 'a e tamai 'a e Palōfitá, na'á ne foaki kia Siosefa ha tāpuaki mo ne tala kiate ia, “Te ke mo'ui foki ke faka'osi ho'o ngāué. . . . Pea te ke mo'ui ke fokotu'u 'a e palani kotoa 'o e ngāue na'e foaki kiate koe 'e he 'Otuá” (quoted in Smith, pp. 109–10). Na'e hanga 'e Siosefa Sāmita 'o fakahoko 'i he loto-to'a 'a hono tufakangá, 'o ne fai 'a ia kotoa pē ne kole ange 'e he 'Otuá ke ne faí.

Ngaahi Fehu'i
ke Alea'i mo
Faka'aonga'i

Ako 'a e ngaahi fehu'i mo e ngaahi fakamo'oni folofola ko 'ení 'i ho'o teuteu'i ho'o lēsoní. Peá ke faka'aonga'i 'a e ngaahi fehu'i ko ia 'okú ke ongo'i 'e tokoni lelei ki he fānaú ke mahino kiate kinautolu 'a e folofolá pea mo faka'aonga'i 'a e ngaahi tefito'i mo'oni 'o e ongoongoleléi 'i he'enau mo'uí. 'E tokoni ha'o lau mo alea'i mo e fānau 'i he kalasí 'a e folofolá koe'uhí ke nau ma'u ha 'ilo fakafo'ituitui 'oku lahi angé.

- Fakamanatu ki he fānaú 'a e me'a na'e lea'aki 'e Siosefa Sāmita 'i he'ene 'alu ki Kātesí (vakai, T&F 135:4). Ko e hā hono 'uhinga 'o e ma'u ha “konisēnisi 'oku 'ata'atā mei he fai hala ki he 'Otuá pea ki he kakai kotoa pē”? Fakamahino'i ange 'oku tau fa'a ui 'eni 'i he taimi 'e ni'ihí ko e konisēnisi tau'atāina. Na'e ma'u 'e Siosefa mo Hailame ha konisēnisi 'ata'atā 'i he taimi na'á na mate aí. Ko e hā 'a e me'a kuo pau ke tau taki taha fai ke tau ma'u ai ha konisēnisi 'ata'atā?
- Ko e hā 'a e mate fakamā'ata? (Ko ha taha 'okú ne fili ke mate kae 'ikai faka'ikai'i 'a e me'a 'oku tui ki aí.) Ko e hā hono 'uhinga ne pehē ai na'e mate fakamā'ata 'a Siosefa mo Hailame Sāmitá? (He na'á na fili ke mate kae 'ikai faka'ikai'i 'a 'ena fakamo'oni kia Sīsū Kalaisi mo 'ene ongoongoleléi.)
- Fakatatau ki he founa na'á na mo'ui'aki aí, ko e hā nai ha fa'ahinga ongo 'e ma'u 'e Siosefa mo Hailame 'i he taimi te na fetaulaki ai mo Sīsū 'i he hili 'ena maté? Ko e hā 'a e fa'ahinga ongo 'e ma'u 'e he kau fakatangá 'i he'enau fetaulaki mo Sīsú? Ko e hā 'a e fa'ahinga ongo te ke ma'u 'o kapau te ke fetaulaki mo Sīsū he 'ahó ni?

- 'Oku mou pehē ko e hā hono 'uhinga ne nonga ai 'a e kau tangata 'i he Pilisone Kātesí 'i he taimi na'e hiva'i ai 'e Sione Teila 'a e "Ko ha Tangata Fononga Fonu he Loto-mamahí"? Ko e hā mo ha toe me'a kehe na'e fai 'e he kau tangatá ni ke 'omai ai ha nonga kiate kinautolú? Ko e hā ha me'a te ne 'oatu ha nonga 'o kapau 'okú ke ilifia?
- Ko e hā 'a e me'a te tau lava 'o ako fekau'aki mo Siosefa Sāmita pe ko e fa'ahinga tangata fēfē ia 'i he'ene fai ko ia 'ene fakamo'oni ki he kau le'o he pilisoné? Kuó ke 'osi ilifia nai ke fai ho'o fakamo'oni ki ha taha? 'E anga fēfē ha'atau iku'i 'a e ilifia ko 'eni'?
- 'Oku mou pehē ko e hā hono 'uhinga ne vali 'uli'uli ai 'e he kau fakatangá 'a honau matá? Fakamatala'i ange ko e taimi ko ia 'oku fai kovi ai 'a e kakaí 'oku 'ikai te nau fa'a fiema'u ke mamata ha taha kiate kinautolu pe 'ilo'i kinautolu. Ko e hā 'a e ngaahi fili 'oku fiema'u ke tau fai ke 'oua na'a tau mā ai ke mamata mai ha taha ki he'ete tō'onga fai?
- Fakamanatu ki he fānaú na'e fakakaukau ha ni'ihī 'o e kau fakatangá te nau lava 'o faka'auha 'a e Siasí hono kotoa 'i he'enau tāmata'i 'a Siosefa Sāmitá. Ko e hā hono 'uhinga ne 'ikai movete ai 'a e Siasí 'i he hili hono fakapoongi 'o e Palōfitá?
- Ko e hā hono 'uhinga 'oku mahu'inga ai ke ma'u ha fakamo'oni ko ha palōfita 'a e 'Otuá 'a Siosefa Sāmitá? Fakamatala'i ange he 'ikai lava ke tau tui 'oku mo'oni 'a e Tohi 'a Molomoná pe kuo 'osi fakafoki mai 'a e ongoongolelei 'a Sīsū Kalaisí ki he māmaní 'o kapau he 'ikai te tau tui ko ha palōfita 'a Siosefa Sāmita. 'E anga fēfē ha'atau ma'u ha fakamo'oni kia Siosefa Sāmitá? (Vakai, 'ekitiviti fakatupulaki 3.)

Ngaahi 'Ekitiviti Fakatupulaki

Te ke lava 'o faka'aonga'i ha taha pe lahi hake 'o e ngaahi 'ekitiviti ko 'eni' 'i ha fa'ahinga taimi pē lolotonga 'a e lēsoní pe ko ha fakamanatu lēsoni, fakamatala fakanounou 'o e lēsoní, pe tukupā 'o e lēsoní.

1. Hanga 'o hiki 'a e ngaahi fo'i lea ko 'eni' 'i ha 'ū la'i pepa kehekehe: *palōfita, folau, ta'ehalaia, fakamo'oni, hiva, kau fakatanga, tokotoko, uasi he kongalotó, mate fakamā'ata, konisēnisi*. Tuku ke fili 'e he tamasi'i pe ta'ahine taki taha ha la'i pepa pea tala mai ha fanga kī'i faka'ilonga ke tokoni'i 'a e fānau ko eé ke nau 'ilo'i 'a e fo'i leá. Hangē ko 'eni', 'e lava ke pehē 'e he toko taha ko ia na'á ne fili 'a e fo'i lea *ta'ehalaia*, " 'Oku _____ 'a e toko taha ko ia 'oku 'ikai halaiá" pe "Kapau 'oku tukuaki'i koe ki ha me'a na'e 'ikai te ke fai, 'okú ke _____ ." 'I he hili hono mate'i mai 'a e fo'i lea taki taha, kole ange ki he fānaú ke nau tala mai 'a e me'a kuo nau ako fekau'aki mo e founga 'oku fekau'aki ai 'a e ngaahi fo'i leá ki he mo'ui mo e mate fakamā'ata 'a e Palōfita ko Siosefa Sāmitá pea mo hono ta'okete ko Hailamé.
2. 'I hano fakangofua 'e he palesiteni 'o e Palaimelí, fakaafe'i ha tangata ke ne fakatātaai 'a 'Eletā Sione Teila mo tala ki he fānaú 'a e talanoa ki he mate fakamā'atá, kae faka'aonga'i 'a e Tokāteline mo e Ngaahi Fuakava 135 pea mo e ngaahi fakamatala fakahisitōlia 'i he lēsoni ko 'eni' ko ha'ane ma'u'anga tokoni. Kole ange ki ai 'i ha uike 'e taha ki mu'a pea fai 'a e lēsoní.
3. 'Ai ha tatau 'o e ngaahi fakamatala ko 'eni' ma'á e tamasi'i pe ta'ahine taki taha, pe hiki ia 'i he palakipoé. Fekau ki he fānaú ke nau fakafonu 'a e ngaahi 'ataá 'aki 'a e ngaahi fo'i lea mei he lisi 'i laló.

1. Ko e fuofua sitepu ki hono ma'u ha fakamo'oni ko ha'ate _____ ke ma'u ia.
2. Kuo pau ke tau _____ ki he'etau Tamai Hēvaní 'i he lotu ke tokoni'i kitautolu ke tau ma'u ha fakamo'oni.
3. Kuo pau ke tau fu'u fiema'u ha fakamo'oni fe'unga ke _____ ke ma'u ha taha.
4. Kuo pau ke tau _____ 'a e folofolá ke fakatupulaki 'etau 'ilo ki he mo'oni.
5. Kuo pau ke tau _____ ki he ngaahi fekaú ke tauhi ma'u ai 'etau fakamo'oni.

- a. kole
- e. faka'amu
- f. talangofua
- h. ngāue
- i. ako

(Talí: 1–e; 2–a; 3–h; 4–i; 5–f.)

4. Fekau ki ha taha 'o e fānaú ke ne lau 'a e 'uluaki sētesi 'i he Tokāteline mo e Ngaahi Fuakava 135:3.

- Ko e hā 'a e 'uhinga 'a Sione Teila 'i he fakamatala ko 'eni? Ko e hā ha ni'ihī 'o e ngaahi lavame'a 'a Siosefa Sāmitá?

Fekau ki he fānaú ke nau muimui 'i he'enau folofolá ka ke lau 'a e toenga 'o e Tokāteline mo e Ngaahi Fuakava 135:3. Hanga 'o hiki 'i he palakipoé 'i ho'o laú 'a e ngaahi lavame'a 'a Siosefa Sāmita 'oku tala mai 'i he veesi ko 'eni. Mou alea'i mo e fānaú 'a e founga 'e faikehekehe ai 'enau mo'u'i 'o kapau na'e 'ikai fai 'e Siosefa Sāmita 'a e ngaahi me'a ni.

5. Tala ange ki he fānaú fekau'aki mo e me'a ne a'usia 'e Sione Teila 'i he hili 'ene 'alu mei he Pilisone Kātesí:

Na'e fu'u lavea lahi 'aupito 'a Sione Teila ke foki fakavavevave ki Nāvū. 'I he hili ha ngaahi 'aho si'i na'e fua ia mei hono mohengá 'i ha fata, ka na'e hanga 'e he tokakoví 'o fakatupu ha mamahi lahi pea na'e ngaahi ai ha mohenga kiate ia 'i ha saliate toho tangata, 'a ia na'e toho 'i mui 'i ha saliate 'i he toafa musié. Na'e heka fakataha mo 'Eletā Teila 'a hono uaifí peá ne 'ai 'a e vai 'aisi ki hono laveá. Na'e 'alu māmālie 'a e saliate toho tangatá 'i he ngaahi musie loloá pea 'ikai toe 'i ai ha mamahi kia 'Eletā Teila. Na'e ha'u ha ngaahi kaungā-me'a toko lahi 'o 'Eletā Teila ke fakafetaulaki kiate ia 'i he'ene ofi atu ki Nāvū. 'I he taimi ne nau a'u ai ki he ngaahi feitu'u mā'ulalo mo pelepela 'i he toafa musié, na'e hanga 'e hono ngaahi kaungā-me'a 'o hiki 'a e saliate toho tangatá ke fua fakalaka he pelepelá, pea 'i he taimi ne nau ha'u ai 'i he konga pelepela 'o e halá he fonuá, ne nau holoki hifo 'a e ngaahi 'aá kae hiki atu 'a 'Eletā Teila 'i he loto ngoué koe'uhí ke 'oua na'á ne toe ongo'i ha mamahi. Neongo na'e fononga 'a 'Eletā Teila 'i he maille 'e hongofulu mā valú 'i he saliate toho tangatá pea toe mamahi lahi, ka na'á ne fu'u fiefia lahi ke a'u ki hono 'api 'i Nāvū. (Vakai, B. H. Roberts, *A Comprehensive History of the Church*, 7:117–19; vakai foki, "Applying Ice Water to My Wounds," in Leon Hartshorn, comp., *Classic Stories from the Lives of Our Prophets* [Salt Lake City: Deseret Book Co., 1975], pp. 96–97.)

6. Tala ange ki he fānaú na'e hanga 'e Uiliami W. Filipisi, 'a ia na'e lea 'i he putu 'o Siosefa mo Hailamé, 'o fa'u ha fo'i maau faka'ofa'ofa fekau'aki mo e Palōfitá. Pea na'e hoko ki mui 'a e fo'i maau ko 'ení ko ha fo'i himi manakoa 'i he Siasí, " 'Oku mau Fakamālō". Hiva'i pe lau 'a e fakalea 'o e " 'Oku mau Fakamālō" (*Ngaahi Himí*, fika 16).

Faka'osí

Fakamo'oni	Fakamo'oni'i ko Siosefa Sāmitá ko ha palōfita mo'oni ia 'a e 'Otuá, pea na'á ne mamata mo'oni ki he Tamai Hēvaní mo Sīsū Kalaisi, pea fakafoki mai 'iate ia ki he māmaní 'a e ongoongolelei mo'oni 'a Sīsū Kalaisí. Fakatukupaa'i 'a e fānaú ke nau fekumi 'i he folofolá, lotu, mo tauhi 'a e ngaahi fekaú koe'uhí ke nau lava 'o fakamālohia 'enua fakamo'oni kia Sīsū Kalaisi mo Siosefa Sāmitá.
Laukonga 'oku Fokotu'u Atu ke Fai mei 'Apí	Fokotu'u ange ki he fānaú ke nau ako 'a e Tokāteline mo e Ngaahi Fuakava 135:1–4 'i 'api ke hoko ia ko ha fakamanatu 'o e lēsoni ko 'ení.
Me'a 'oku Fokotu'u Atu ke Vahevahe mo e Fāmilí	Poupou'i 'a e fānaú ke nau vahevahe mo honau fāmilí ha konga pau 'i he lēsoní, hangē ko ha fo'i talanoa, fehu'i, pe 'ekitiviti 'i he lēsoní, pe lau mo honau fāmilí 'a e "Laukonga 'oku Fokotu'u Atu ke Fai mei 'Apí." Fakaafe'i ha taha 'o e fānaú ke ne fai 'a e lotu tukú.

Ko Hono Taki 'e Pilikihami 'longi 'a e Siasí

Lēsoni
38

Taumu'á Ke tokoni'i 'a e fānaú ke mahino kiate kinautolu 'oku ui 'a e palōfita mo'u' 'e he 'Otuá.

Teuteú 1. Ako 'i he fa'a lotu 'a e ngaahi fakamatala fakahisitōliá 'oku 'oatu 'i he lēsoni ko 'ení pea mo e Tokāteline mo e Ngaahi Fuakava 107:23, 33, 35; 112:21, 30–32; 124:127–28. Hili iá peá ke ako 'a e lēsoni mo ke fili pe 'e anga fēfē ho'o fiema'u ke ako'i ki he fānaú 'a e ngaahi fakamatala fakafolofolá mo e ngaahi fakamatala fakahisitōliá. (Vakai, "Teuteu'i ho'o Lēsoni," pp. vi–vii, mo e "Ako'i 'a e Ngaahi Fakamatala Fakafolofolá mo e Ngaahi Fakamatala Fakahisitōliá," pp. vii–ix.)

2. Laukonga 'oku tñnaki atú: Tokāteline mo e Ngaahi Fuakava 124:108–10.

3. Fili 'a e ngaahi fehu'i fealēlea'aki mo e ngaahi 'ekitiviti fakatupulaki ko ia 'e fakakau mai ai 'a e fānaú pea mo tokoni'i lelei kinautolu ke nau a'usia 'a e taumu'a 'o e lēsoni.

4. Hiki 'i ha 'ū la'i pepa kehekehe ha 'ū ngāue 'o hangē ko 'ení:

Toketā

Faiako

'Ōfisa polisi

Tāmate afi

Tali totongi

Teuteu'i ha la'i pepa 'e taha ma'á e tamasi'i pe ta'ahine taki taha 'i ho'o kalasí, pea tuku 'a e ngaahi la'i pepa ko 'ení 'i ha kato pe me'a fa'o'anga. Hili iá pea hiki 'i ha 'ū la'i pepa kehekehe ha ngaahi fakamatala 'oku nau fakamatala'i 'a e tefito'i mafai 'oku ma'u 'e he kakai 'i he ngāue na'á ke hiki 'i he 'uluaki 'ū la'i pepá. Hanga leva 'o fakafo'ohifo'i 'a e 'ū la'i pepa ko 'ení 'i ha kato pe me'a fa'o'anga 'e taha.

Mafai ke hiki ha ngaahi fo'i 'akau pe vai ko ha faito'o

Mafai ke fai ha fakamaaka 'i ho'o lipooti kātí

Mafai ke ta'ofi 'a e kau faihiá

Mafai ke faka'aonga'i 'a e me'angāue ki he tāmate aff

Mafai ke fakahū koe ki ha faiva, koniseti, pe ngaahi fe'auhi sipoti

5. Ngaahi nāunau 'oku fiema'ú:

a. Tokāteline mo e Ngaahi Fuakava ma'á e tamasi'i pe ta'ahine taki taha.

e. Fakatātā 5–41, Ko e Fononga mei Nāvuú (Ngaahi Fakatātā 'o e Ongoongolelei 410; 62493 900); fakatātā 'o e palōfita mo'u' (mei he laipeli 'o e falelotú pe ko ha makasini 'a e Siasí).

**Fokotu'u ki he
Founga Fai 'o e
Lēsoni**

Ekitiviti ke Takiaki'i
'Aki e Tokangá

Fakaafe'i ha taha 'o e fānaú ke ne fai 'a e fua lotú.

Fekau ki ha taha 'o e fānaú ke ne fili ha la'i pepa mei he me'a fa'o'anga "ngāué", pea fekau leva ha taha kehe ke ne fili ha la'i pepa mei he me'a fa'o'anga "mafai" ('oua na'a feinga ke fakatauhoa 'a e mafai ki he ngāué). Fekau ki he tamasi'i pe ta'ahine taki taha ke ne lau mai 'a e la'i pepá, pea mou alea'i mo e fānaú 'a e me'a 'oku fakamatala'i ma'i, hangē ko ha faiako 'okú ne hiki ha faito'o pe ko ha taha tānaki tikite 'okú ne fakamaaka'i ha me'a. Tuku ke tautaufetongi 'a e fānaú 'i hono fili ha la'i pepa kae 'oua leva ke 'osi lau 'a e 'ū la'i pepá hono kotoa. Hili iá pea fekau ki he fānaú ke nau fakatauhoa 'a e ngāue taki taha ki hono mafai totonu.

- Ko e hā hono 'uhinga 'oku mahu'inga ai ke ma'u 'e ha taha 'a e mafai totonu ki mu'a peá ne fakahoko ha ngāue pau?

Tala ange ki he fānaú te nau ako 'i he lēsoni ko 'ení 'o fekau'aki mo e founga na'e 'ilo'i ai 'e he Kāingalotú pe ko hai 'okú ne ma'u 'a e mafai ke tataki 'a e Siasí 'i he hili 'a e pekia 'a e Palōfita ko Siosefa Sāmitá.

Ngaahi Fakamatala
Fakafolofolá mo e
Ngaahi Fakamatala
Fakahisitōliá

Ako'i ki he fānaú fekau'aki mo Pilikihami 'longi 'i he'ene hoko ko e taki 'o e Siasí pea mo 'ene tataki 'a e Kāingalotú mei Nāvuú, 'o hangē ko hono fakamatala'i atu 'i he ngaahi fakamatala fakahisitōlia ko 'ení pea mo e folofola 'oku hiki atu 'i he kongá "Teuteú". Hanga 'o faka'ali'ali 'a e fakatātā ki he fononga mei Nāvuú 'i hano taimi totonu.

Ko e Hoko 'a Pilikihami 'longi ko e Taki 'o e Siasí

'I he hili hono fakapoongi 'o Siosefa Sāmitá, na'e fu'u loto-mamahi mo hoha'a 'a e Kāingalotú 'i Nāvuú. Kuo mālōlō 'a e Palōfitá mo e Pēteliaké (Hailame Sāmita) pea ko e toko lahi 'o e kau mēmipa 'o e Kōlomu 'o e Kau 'Aposetolo 'e Toko Hongofulu Mā Uá ne nau lolotonga 'alu 'o ngāue fakafaipekau. Na'e 'osi tohi foki 'a Siosefa Sāmita ki he kau 'Aposetoló 'i Sune 'o e ta'u 1844 'o kole ange ke nau foki mai ki Nāvū, ka na'e 'ikai ma'u ia 'e he kau 'Aposetoló 'a e ngaahi tohi ni ka 'i he toki hili 'a e mālōlō 'a e Palōfitá. Na'e fekau leva 'e he Fale Alea 'o e Kolo Nāvuú ki he Kāingalotú ke "nau hoko ko ha kau tangata'i fonua melino mo nonga 'o fai ha ngaahi ngāue faitotonu" kae 'oua leva ke foki mai 'a e kau 'Aposetoló 'o fai ha ngaahi fakahinohino lahi angé (*History of the Church*, 7:152). Na'e tokoni 'a Uiliani W. Felipisi, 'a ia ko ha taha 'o e kau fakafofonga falealea 'i he koló pea na'e toe hoko ko ha taha fai paaki 'a e Siasí pea mo ha tangata tohi 'a e Palōfitá, ke tauhi 'a e melino 'i he koló.

Na'e 'ikai loto fiemālie 'a Sitenei Likitoni, 'a ia na'e hoko ko ha Tokoni 'Uluaki kia Siosefa Sāmita 'i he Kau Palesitenisī 'Uluaki 'o e Siasí, ki he Siasí pea na'á ne hiki ki Penisilivēnia pea na'e 'ikai finangalo ki ai 'a e 'Eiki (vakai, T&F 124:108–10). Ka 'i he taimi na'á ne fanongo ai kuo pekia 'a e Palōfitá, na'á ne toe foki mai ki Nāvū. Na'á ne pehē 'okú ne ma'u 'a e totonu ke hoko ko e taki hoko 'i he Siasí koe'uhí na'á ne 'osi 'i he Kau Palesitenisī 'Uluakí. Pea ki mu'a pea foki kotoa mai 'a e kau 'Aposetoló ki Nāvuú, na'e hanga 'e Sitenei 'o fakaloto'i ha ni'hi 'o e kakaí 'o pehē 'oku totonu ke ne taki 'a e Siasí. 'I he taimi na'e foki kátoa mai ai 'a e kau mēmipa 'o e Kōlomu 'o e Kau 'Aposetolo 'e Toko Hongofulu Mā Uá ki Nāvuú, ne nau fetaulaki mo Sitenei, 'a ia na'á ne fakahā kiate kinautolu 'a e 'uhinga 'oku totonu ai ke ne taki 'i he Siasí. Ka na'e fakahā ange 'e Pilikihami 'longi, 'a ia na'e hoko 'i he taimi ko iá ko e Palesiteni 'o e Kōlomu 'o e Kau

‘Aposetolo ‘e Toko Hongofulu Mā Uá, ‘okú ne fiema’u ke ‘ilo’i ‘a e me’a ‘oku finangalo ‘a e ‘Eikí ke nau faí. Na’á ne pehē:

“ ‘Oku ‘ikai ke u tokanga pe ko hai te ne taki ‘a e siasí, . . . ka ‘oku ‘i ai ‘a e me’a ‘e taha kuo pau ke u ‘ilo’i, pea ko e hā ‘a e folofola ‘a e ‘Otuá fekau’aki mo iá. Pea ‘oku ou ma’u ‘a e ngaahi kī mo e ‘uhinga ke ma’u ‘a e fakakaukau ‘a e ‘Otuá ‘i he me’á ni. . . .

“Na’e ‘osi tuku ‘e Siosefa ki hotau ‘ulú ‘a e ngaahi kī mo e mafai ki he Lakanga Faka’aposetoló ‘a ia na’á ne ma’u ki mu’a peá ne mavahe atú, pea he ‘ikai ha taha he kau tangatá ni te ne lava ‘o ‘alu hake ‘i he vaha’a ‘o Siosefa mo e Toko Hongofulu Mā Uá ‘i he māmaní pe ‘i he maama ka hoko maí” (*History of the Church*, 7:230).

Na’e fai ‘e Sitenei Likitoni ha lea ‘i ha fakataha ‘a e siasí he ‘aho 8 ‘o ‘Aokosi ‘o e ta’u 1844 ‘i he houa ‘e taha mo e konga ki he ‘uhinga ‘oku totonu ai ke ne hoko ko e taki ‘o e Siasí. Hili iá na’e fai ‘e Pilikihami ‘longi ha lea nounou, pea ‘i he lolotonga ‘ene leá na’e hoko ha mana. Na’e fakafokifā pē ‘a e hangē ‘a e le’o ‘o Pilikihami ‘longi ki he ha’ofangá ko e le’o ia ‘o Siosefa Sāmitá. Na’e pehē ‘e Sina Hanitinitoni (Zina Huntington) ‘o fekau’aki mo e me’á ni: “Na’e lolotonga lea ‘a Palesiteni ‘longi ka ko e le’o ia ‘o Siosefa Sāmitá—kae ‘ikai ko Pilikihami ‘longi. Na’e liliu foki mo hono fōtungá. . . . Ne u kuikui hoku matá pea na’á ku meimei kaikaila he na’á ku ‘ilo’i ko e le’o ia ‘o Siosefa Sāmitá! Ka na’á ku toe ‘ilo’i kuó ne mavahe atu.” Na’e pehē ‘e Siasosi Q. Kēnoni (George Q. Cannon), “Ko e le’o pe ia ‘o Siosefá; . . . pea na’e hangē ki he mamata ‘a e kakaí ko e sino pe ia ‘o Siosefá ‘oku tu’u ‘i mu’a ‘iate kinautolú.” Na’e pehē ‘e Uilifooti Utalafi, “Kapau na’e ‘ikai te u mamata kiate ia ‘aki hoku matá, na’e ‘ikai mei lava ‘e ha taha ‘o fakaloto’i au ko Siosefa Sāmita ‘oku leá” (quoted in *Church History in the Fulness of Times*, p. 292).

Na’e kau ki he fakatahá ni ‘a Koniliasi mo Pamela Loti mo ‘ena fānaú pea na’á na fakalele ‘a e faama ‘a Siosefa Sāmita ‘i tu’a ‘i Nāvuú pea na’e fa’a toutou ‘a’ahi ki ai ‘a e Palōfitá. Na’e fakakaukau ‘a ‘Alasino Loti ‘a ia na’e ta’u hongofulu mā taha ‘i he taimi na’e tu’u hake ai ‘a Pilikihami ‘longi ke leá ko Siosefa Sāmita ia, ko ia na’á ne hanga hake ki he’ena fine’eiki ko Pamelá mo pehē ange, “ ‘E fine’eiki, ‘oku ou pehē ‘e au kuo ‘osi pekia ‘a e Palōfitá.” Na’e tali ange ‘e he’ene fine’eikí, “ ‘lo ‘Alasino, pea ko e founga ‘eni ‘oku hanga ai ‘e he Tamai Hēvaní ‘o tala mai ko hai ‘e hoko ko e taki hoko pea mo e Palōfitá” (quoted in *Descendants of Cornelius Peter Lott*, pp. 10–11).

Na’e hanga ‘e he kāingalotu ‘o e Siasí ‘o toe fai ha fakataha pē ‘i he efiafi ko iá pea na’e pehē ‘e Pilikihami ‘longi ‘i he fakatahá, “Kapau ‘oku fiema’u ‘e he kakaí ke tataki kinautolu ‘e Palesiteni Lingikoni, te nau lava ‘o ma’u ia; ka ‘oku ou fie tala atu kiate kimoutolu ‘oku ma’u ‘e he Kōlomu ‘o e Toko Hongofulu Mā Uá ‘a e ngaahi kī ‘o e pulé’anga ‘o e ‘Otuá ‘i he māmaní hono kotoa” (*History of the Church*, 7:233). Na’e foaki ‘a e ngaahi kī pe ngaahi totonu ko ‘eni ke faka’aonga’i ‘a e mafai ‘o e lakanga fakataula’eikí ki he Kōlomu ‘o e Toko Hongofulu Mā Uá ‘e Siosefa Sāmita ki mu’a peá ne pekiá. Pea na’e fili ai ‘e he kāingalotu ‘o e Siasí ‘i he loto taha ke fakanofó ‘a e Kau ‘Aposetolo ‘e Toko Hongofulu Mā Uá ko honau kau taki.

Na’e ‘ikai fie pehē ‘e Sitenei Likitoni ‘oku ma’u ‘e he Kau ‘Aposetolo ‘e Toko Hongofulu Mā Uá ‘a e mafai lahi ange ‘i he mafai ‘okú ne ma’ú, ko ia na’á ne hokohoko atu ‘ene feinga ke ma’u ‘a e taki ki he Siasí ‘o a’u ki hono tu’usi ia ‘i Sepitema ‘o e ta’u 1844. Ko ia ai na’á ne fokotu’u ha’ane siasi pe ‘a’ana, ka na’e mo’ui pe ia ‘i ha ngaahi ta’u si’i.

Na'e lava 'e he Kāingalotú 'o ako 'i he mana 'o e liliu 'a Pilikihami 'longí, 'oku ma'u 'e he Kōlomu 'o e Kau 'Aposetolo 'e Toko Hongofulu Mā Uá 'a e mafai mo e mālohi ke tataki 'o e Siasí 'i he hili 'a e pekia 'a e Palōfitá. Na'e vahe'i 'a Pilikihami 'longi 'i he hili mei ai ha ta'u 'e tolu mo e kongá, 'a ia ko e 'Aposetolo motu'a taha ia mo e Palesiteni 'o e Kōlomu 'o e Kau 'Aposetolo 'e Toko Hongofulu Mā Uá, ko e Palesiteni fo'ou 'o e Siasí. Pea na'e fakanofu leva 'a e 'Aposetolo motu'a tahá (ko e tangata 'oku lōloa taha 'ene hoko ko ha 'Aposetoló) ko ha Palesiteni fo'ou 'o e Siasí.

Ko e Teuteu 'a e Kāingalotú ke Hiki ki he Feitu'u Fakahihifó

Na'e fakahā 'e Siosefa Sāmita 'i he ta'u 1842 ki he Kāingalotú, " 'Oku 'i ai ha ni'ihi 'o kitautolu te tau mo'ui ke 'alu mo tokoni 'i hono langa 'o e ngaahi fale nofo'anga mo e ngaahi kolo pea mo mamata ki he hoko 'a e Kāingalotú ko ha kakai mālohi 'i he uhohonga 'o e Ngaahi 'Otu Mo'unga Makamaká" (*History of the Church*, 5:85). Na'e kamata fai 'e he Kāingalotú ha ngaahi palani ke hiki ki he feitu'u fakahihifó 'i he fa'ahita'u matala 'o e ta'u 1844, pea na'e hoko atu 'a e palani ko 'ení 'e he Kau 'Aposetolo 'e Toko Hongofulu Mā Uá 'i he hili pē hono fakanofu kinautolu ko ha kau ma'u mafai le'ole'o 'i he Siasí. Ne nau palani ke mavahe 'a e Kāingalotú 'i Epeleli 'o e ta'u 1846, 'a ia 'e tuku ange ai kiate kinautolu ha taimi fe'unga ke faka'osi hono langa 'o e Temipale Nāvuú pea mo fai ha ngaahi 'enitaumeni mo e sila ma'á e kāingalotú ki mu'a pea nau toki 'alú. Ka na'e tukuaki'i loi 'a Pilikihami 'longi mo e kau 'Aposetolo kehe 'e toko valu, pea na'e fanongo ha ni'ihi 'o e Kāingalotú 'i ha talanoa loi 'o pehē he 'ikai tuku 'e he kau tau 'a e pule'angá ke nau hiki ki he feitu'u fakahihifó ka 'oku nau palani ke tāmata'i kinautolu. Na'e hanga 'e he ngaahi me'á ni 'o fakatupu 'a e fie hiki fakavavevave 'a e Kāingalotú mei 'Ilinoi.

Na'e mavahe leva 'a e fuofua kulupú mei Nāvū 'i he kongá ki mu'a 'o Fēpueli 'o e ta'u 1846, pea na'e mavahe leva mo e kau 'Aposetoló 'i he lolotonga 'o e māhina ko Fēpuelí. Na'e palani 'e he kau taki 'o e Siasí ke mavahe atu ha ngaahi kulupu kehe 'i he lolotonga 'o e fa'ahita'u momokó mo e fa'ahita'u matalá, ka na'e toko lahi ha Kāingalotú ia ne 'ikai ke nau toe fie nofo 'i Nāvū 'i he hili 'a e mavahe 'a e kau 'Aposetoló, ko ia ne nau kamata mavahe atu ki mu'a ia pea toki taimi totonu ke nau 'alú pea ki mu'a ia pea nau mateuteu fe'ungá.

Na'e feinga 'a e kāingalotú 'o e Siasí 'a ia na'e 'ikai 'alu mo e 'uluaki kulupú ke nau fakatau atu honau kekele 'i Nāvū koe'uhí ke nau lava 'o fakatau mai 'aki ha ngaahi nāunau ki he hiki ko 'eni ki he feitu'u fakahihifó. Pea na'e ha'u ha kakai toko lahi mei he ngaahi fonua takatakaí ke fakatau 'a e kekele 'i he ngaahi totongi ma'ama'a 'aupito. Pea na'e tu'uaki atu ai 'e ha fefine hono falé mo 'ene kekele 'eka 'e uofulu ki he pa'anga pē 'e hongofulu. Na'á ne ongo'i 'oku fu'u mā'ulalo 'eni, ka na'e 'ilo'i 'e he toko taha na'á ne fakataú 'a 'ene fie hikí, ko ia na'e 'ikai te ne loto ke ne toe totongi ha pa'anga lahi hake ai. Na'e toko lahi 'a e Kāingalotú ia ne nau fakafetongi honau kekele mo e nāunau falé ki ha fanga hoosi, saliate, mo e fanga pulu, 'o nau fononga'aki 'i he maile 'e teau mei Nāvū 'o toe fekumi ki ha fanga pulu ke fakatau mai.

Na'e faka'aonga'i 'a e 'ū fale kotoa pē 'i Nāvū ki ha fale ngāue'anga, pea 'i he a'u ki he fa'ahita'u matalá kuo 'osi fa'u 'eni 'e he Kāingalotú ha 'ū saliate 'e taha afe uangeau. Ko e ngaahi nāunau leva na'e fiema'u 'e ha fāmili 'oku 'i ai ha kau mēmipa 'e toko nima 'i he kulupu 'uluakí ko ha saliate mālohi, ongo pulu tangata 'e ua pe tolu, mahoa'a pāuni 'e taha afe, me'afana ma'á e tangata taki taha, māsima pāuni 'e hongofulu mā nima, koa pāuni 'e uofulu, mo ha me'a taumāta'u

'e fā pe nima pea mo ha va'akau taumāta'u. Na'e toko lahi ha ngaahi fāmili ia 'e ni'ihi ne toko lahi hake 'i he toko nimá 'a e kau mēmipa honau fāmili ko ia ne nau fiema'u ha ngaahi nāunau 'oku lahi angé.

Na'e fu'u faingata'a 'aupito 'a e 'uluaki kongá 'o e fononga ki he Tele'a Sōlekí ki he 'uluaki kulupu 'o e kau paioniá. He ne nau fononga 'i he 'aho 'e 131 'a ia ko e maile 'e 300 ki 'Aiouaá. Pea 'i he hili ha ta'u 'e taha na'e fononga pē ha kulupu ia 'e taha 'i ha 'aho 'e 111 'i ha maile 'e 1050 mei 'Aiouā ki he Tele'a Lahi ko Sōlekí.

Ko e Tau 'i Nāvuú pea mo e Mana 'o e Fanga Kuelí

Na'e 'i ai ha kāingalotu ia 'e ni'ihi 'o e Siasí ne nau nofo pē 'i Nāvū 'i he lolotonga 'o e fa'ahita'u māfaná. Na'e fiema'u 'e ha ni'ihi 'o e kakai ko 'ení ke nau hanga 'o utu 'enau ngoué mo feinga ke fakatau atu honau kekelelé; pea na'e 'i ai ha ni'ihi ia ne nau toki hiki mai pē mei he feitu'u fakahahaké 'a ia ne nau tōmui 'i he kau paionia ne fuofua 'alú. Pea ko e toko lahi 'o e kau hiki fo'ou ko 'ení ne nau meimei faka'aonga'i kotoa 'enau pa'angá ki he hiki mai pē ko ia ki Nāvūú.

Na'e hanga 'e ha kau tangata na'e fehi'a ki he Siasí 'o toko valungofulu 'i Sepitema 'o e ta'u 1846 'o 'ohofi 'a e kakai ne toe 'i Nāvūú 'aki ha ngaahi me'afana fakafonua 'e ono. Pea 'i he hili ha ngaahi 'aho sīi 'o e fetau'akí, na'e hanga 'e he kau tangata ko 'ení ne fehi'a ki he Siasí 'o fakamālohi'i 'a e Kāingalotú ke nau mavahe mei Nāvū. Ka ne nau tuku ke nofo ha kau tangata 'e toko nima pē mo honau fāmili 'o nau feinga ke fakatau atu 'a e kekele 'o e kāingalotu e Siasí. Pea na'e 'alu leva 'a e toengá 'o 'ikai ha vala pe nāunau 'o lahi hake 'i he me'a 'oku nau ma'ú. Na'e kolosi ha fa'ahinga tokolahi 'i he kakai ko 'ení 'i he Vaitafe Misisipí 'o nofo 'apitanga 'i he tafa'aki 'o 'Aiouaá. Ko e ni'ihi 'o e kakaí ne nau fu'u mahamahaki ke toe fononga, pea ko e ni'ihi ia ne nau fu'u masiva ke fakatau mai 'a e ngaahi nāunau 'oku fiema'u ke nau hiki'akí. Pea ko e toko lahi ne nau ma'u pē 'a e kafu pe va'a 'akau ke nau malumalu ai pea mo ha me'i mahoa'a pē ke kai.

Ka na'e 'i ai ha 'aho 'e taha na'e hoko ai ha mana. He na'e puna mai ha fanga manu puna ko e kueli 'e lau afe ki he 'apitangá pea na'e 'i he feitu'u kotoa pē 'a e kuelí. Neongo na'e ngāvaivai 'a e kakai 'i he 'apitangá koe'uhí ko e fiekaia mo e mahakí, ka na'e faingofua pē 'enau puke mai 'a e fanga kuelí. Na'e fu'u ifo 'aupito 'a e kuelí ki hono kaí, pea ne nau hanga 'o 'omai ha me'akai ne fu'u fiema'u 'e he Kāingalotu fiekaia ni.

'I he taimi na'e fanongo ai 'a Pilikihami 'longi 'o fekau'aki mo e Kāingalotu 'i he 'apitanga ko 'ení, na'á ne fekau mai ha 'ū saliate 'oku fonu 'i he ngaahi nāunau ke 'omai 'a e kakai 'i he ngaahi 'apitanga ko 'ení ki ha ngaahi 'apitanga kehe 'i he feitu'u 'Aiouaá 'a ia na'e nofo ai ha Kāingalotu 'e ni'ihi 'i he lolotonga 'o e fa'ahita'u momokó.

Ngaahi Fehu'i
ke Alea'i mo
Faka'aonga'i

Ako 'a e ngaahi fehu'i mo e ngaahi fakamo'oni folofola ko 'ení 'i ho'o teuteu'i ho'o lēsoní. Peá ke faka'aonga'i 'a e ngaahi fehu'i ko ia 'okú ke ongo'i 'e tokoni lelei ki he fānaú ke mahino kiate kinautolu 'a e folofolá pea mo faka'aonga'i 'a e ngaahi tefito'i mo'oni 'o e ongoongolelé 'i he'enau mo'uí. 'E tokoni foki ha'o lau mo alea'i mo e fānau 'i he kalasí 'a e folofolá koe'uhí ke nau ma'u ha 'ilo fakafo'ituitui 'oku lahi angé.

- Ko hai na'á ne ma'u 'a e ngaahi kī 'o e lakanga fakataula'eikí pea mo e mafai ke tataki 'a e Siasí 'i he hili 'a e pekia 'a Siosefa Sāmítá? (T&F 112:30–32; 124:128.) Ko hai na'á ne ma'u 'a e ngaahi kī 'i he hili e pekia 'a e Palesiteni 'o e Siasí 'i he ngaahi 'ahó ni? Ko hai 'e hoko ko e Palesiteni fo'ou 'o e Siasí 'i he

taimi 'e pekia ai 'a e palōfita mo'uí? (Ko e mēmipa motu'a taha 'i he Kōlomu 'o e Kau 'Aposetolo 'e Toko Hongofulu Mā Uá.) Ko e hā hono 'uhinga 'e 'ikai lava ai 'e ha tangata 'o fakanofu pē ia ke taki ki he Siasí, 'o hangē ko ia na'e fiema'u 'e Sitenei Likitoní?

- Na'e anga fēfē hono tuku 'e he 'Eikí ke 'ilo'i 'e he kakai 'i Nāvuú 'a e toko taha ke ne taki 'a e Siasí 'i he hili 'a e mate fakamā'ata 'a Siosefa Sāmitá? Faka'alī'ali 'a e fakatātā 'o e palōfita mo'uí. 'E anga fēfē ha'o 'ilo'i 'i he 'ahó ni ko e palōfita mo'uí ko ha toko taha ia kuo fili 'e he 'Eikí? Ko e hā 'a e fa'ahinga ongo 'okú ke ma'u 'i ho'o 'ilo'i ko ia 'oku 'afio'i 'e he 'Eikí pe ko hai 'a e palōfita hono hokó?
- Ko e hā 'a e ngaahi fatongia 'o e kau 'Aposetoló? (T&F 107:23, 33, 35; 112:21; 124:128.) 'Oku anga fēfē hono fakahoko 'e he kau 'Aposetolo 'i he ngaahi 'ahó ni 'a e ngaahi fatongia ko 'ení?
- Ko e hā hono 'uhinga ne fiema'u ai 'e he Kāingalotú ke nau mavahe mei Nāvuú? Ko e hā 'a e me'a na'a nau 'alu mo ia 'i he taimi na'a nau mavahe ai ki he feitu'u fakahihifó? Ko e hā 'a e me'a te ke fiema'u ke ke 'alu mo ia 'o kapau 'oku teu ke ke fononga 'i ha fononga tatau he 'ahó ni? Fakamanatu ki he fānau na'e pau ke hanga 'e he Kāingalotu toko lahi 'o fakatau ma'ama'a atu honau kekelelé mo 'enau koloá pe ko hono tuku pē ia ka nau 'alu. He na'e 'ikai ke nau lava 'o 'alu mo ha ngaahi me'a lahi 'i he taimi na'a nau mavahe ai mei Nāvuú. 'Oku mou pehē ko e hā 'a e fa'ahinga ongo na'e ma'u 'e he Kāingalotú fekau'aki mo hono fai 'o e ngaahi feilaulau ko 'eni ke 'alu ki he feitu'u fakahihifó? Ko e hā 'a e me'a 'okú ke fie feilaulau'i ma'á e ongoongoleléi pea mo e Siasí?
- Na'e anga fēfē 'a e tokoni 'a e fanga kuelí ki he Kāingalotu ne nau 'apitanga 'i he ve'e vaitafé? Ko e hā hono 'uhinga ne faingofua ai ke puke 'a e fanga kuelí? 'Oku anga fēfē 'a e tokoni'i koe 'e he Tamai Hēvaní 'i he taimi 'okú ke fiema'u tokoni aí?

Ngaahi 'Ekitiviti Fakatupulakí

Te ke lava 'o faka'aonga'i ha taha pe lahi hake 'o e ngaahi 'ekitiviti ko 'ení 'i ha fa'ahinga taimi pē lolotonga 'a e lēsoní pe ko ha fakamanatu lēsoni, fakamatala fakanounou 'o e lēsoní, pe tukupā 'o e lēsoní.

1. 'Omai ha ngaahi fakatātā 'o e Kau Palesitenisí 'Uluaki he taimi ní pea mo e Kau 'Aposetolo 'e Toko Hongofulu Mā Uá (mei ha makasini 'a e Siasí pe laipeli 'o e falelotú). Tala ange ki he fānau 'a honau hingoá taki taha pea mo e fakamatala 'e taha pe ua fekau'aki mo ia, hangē ko 'ene ha'u mei fē, ko 'ene fānau 'e toko fiha, pe ko e hā 'a e fa'ahinga ngāue na'á ne ma'u ki mu'a peá ne hoko ko ha 'Aposetoló.

Hanga 'o fakahinohino'i ange 'a e 'aposetolo motu'a tahá (ko e taha 'oku loloa taha 'ene hoko ko e 'Aposetoló, tuku kehe 'a e Palesiteni 'o e Siasí). Fakamatala'i ange ko e toko taha ko 'ení ko e Palesiteni lolotonga ia 'o e Kōlomu 'o e Kau 'Aposetolo 'e Toko Hongofulu Mā Uá. Pea 'e hoko 'a e Palesiteni 'o e Kōlomu 'o e Kau 'Aposetolo 'e Toko Hongofulu Mā Uá ko e Palesiteni ia hono hoko 'o e Siasí 'i he taimi 'e mālōlō ai 'a e palōfita lolotonga. Tala ange ki he fānau ha ngaahi me'a na'e lea'aki 'e he 'Aposetolo ko 'ení 'i he'ene lea he konifelenisi lahi ne toki 'osí, pea mo tokoni'i kinautolu ke nau fakakaukau ki ha ngaahi founa te nau lava ai 'o faka'aonga'i 'a 'ene akonakí 'i he'enau mo'uí. (Fakatokanga'i ange 'e lava pē ke hoko 'a e 'aposetolo motu'a

tahá ko ha tokoni 'i he Kau Palesitenisí 'Uluakí. Ka 'okú ne kei hoko pē ko e Palesiteni 'o e Kōlomu 'o e Kau 'Aposetolo 'e Toko Hongofulu Mā Uá neongo 'oku hoko ha 'aposetolo ia 'e taha ko e Palesiteni Le'ole'o 'o e Kōlomú.)

2. 'Oange ki he tamasi'i pe ta'ahine taki taha ha la'i pepa. Fekau ki he fānaú ke nau hiki hifo ai 'a e ngaahi me'a te nau 'alu mo ia 'o kapau 'e pau ke nau 'alu mei honau 'apí pea nau fononga 'i ha maile lahi 'i ha saliate pe saliate toho tangata. Fekau ke nau vahevahe 'enau lisí mo alea'i 'a e ngaahi me'a ne nau filí.

Faka'alí'ali ki he fānaú 'a e lahi 'o e salioté pe saliate toho tangatá (fakafuofua 'a e lōloá ki he 'inisi 'e 58 [147 cm] pea 'inisi 'e 45 maaukupu [114 cm]) Mahalo te ke fiema'u ke faka'ilonga'i ha ngaahi 'atā 'i he falikí 'aki ha tepi pe maea. Kole ange ki he fānaú ke nau toe vakai ki he'enau lisí pea mo tala mai pe ko e ngaahi me'a 'e fiha 'i he'enau lisí 'e haó pea ko e ngaahi me'a 'e fiha 'e pau ke tukú.

Fakaafe'i 'a e fānaú ke nau vahevahe mo alea'i 'a 'enau ngaahi lisí mo honau fāmilí.

3. Fekau ki he fānaú ke nau tangutu fakafuopotopoto pea fai 'a e fo'i va'inga fakamanatu ko 'ení:

Fekau ki ha taha 'o e fānaú ke ne pehē, "Te u 'alu ki he 'Otumo'unga Maká pea te u 'ave _____," pea ke fakafonu'aki 'a e 'ataá ha me'a 'okú ne fili. 'E hanga leva 'e he tamasi'i pe ta'ahine hono hokó 'o lau 'a e sētesi tatau ka kuo pau ke ne toe lau 'a e ngaahi me'a kotoa pē na'e lea'aki 'e he toko taha 'uluakí ki mu'a peá ne tānaki atu ki ai ha ngaahi me'a 'a'ana ki he lisí.

4. Tokoni'i 'a e fānaú ke nau alea'i pe ako ma'uloto 'a e tefito 'o e tui hono nimá.
5. Hiva'i pe lau 'a e fakalea 'o e " 'Oku mau Fakamālō" (*Ngaahi Himí*, fika 16) pe "Fakamālō ki he 'Otua" (*Ngaahi Himí*, fika 10).

Faka'osi

Fakamo'oni

Fai ho'o fakamo'oni ko Pilikihami 'longí ko ha toko taha ia na'e fili 'e he 'Eikí ke taki 'a e Siasí 'i he hili 'a e pekia 'a Siosefa Sāmitá pea na'e fili 'e he 'Eikí 'a e palōfita mo'uí ke tataki 'a e Siasí he ngaahi 'ahó ni. Fakahā ho'o hounga'ia 'i he hanga 'e he Fakamo'uí 'o fokotu'u hono siasí ke fili ma'u pē 'a e tangata totonú ke hoko ko e palōfita hono hokó. Fakahā ho'o fakamālō koe'uhí ko e Kau 'Aposetolo 'e Toko Hongofulu Mā Uá pea mo honau fatongia 'i he'enau hoko ko e kau fakamo'oni makehe kia Sisū Kalaisí. Mahalo te ke fiema'u ke vahevahe ha me'a na'á ke a'usia 'i ho'o fanongo ki ha 'aposetolo, tatau pē pe fanongo fakahangatonu ki ai pe 'i ha fakamafola-lea 'o ha konifelenisi.

Laukonga 'oku
Fokotu'u Atu ke
Fai mei 'Apí

Fokotu'u ange ki he fānaú ke nau ako 'a e Tokāteline mo e Ngaahi Fuakava 112:30–32 'i 'api ke hoko ia ko ha fakamanatu 'o e lēsoni ko 'ení.

Me'a 'oku Fokotu'u
Atu ke Vahevahe
mo e Fāmilí

Poupou'i 'a e fānaú ke nau vahevahe mo honau fāmilí ha konga pau 'o e lēsoní, hangē ko ha fo'i talanoa, fehu'i, pe 'ekitiviti 'i he lēsoní, pe ko hono lau mo honau fāmilí 'a e "Laukonga 'oku Fokotu'u Atu ke Fai mei 'Apí".

Fakaafe'i ha taha 'o e fānaú ke ne fai 'a e lotu tukú.

Ko Hono Langa 'e he Kāingalotú 'a e Ngaahi Nofo'anga Faka-fa'ahita'u Momokó

Taumu'á

Ke tokoni'i 'a e fānaú ke mahino kiate kinautolu 'a e ngaahi me'a lahi 'e lava 'o a'usia 'i he taimi 'oku ngāue fakataha mo fetokoni'aki ai 'a e kakaí.

Teuteú

1. Ako 'i he fa'a lotu 'a e Mōsaia 2:17, ngaahi fakamatala fakahisitōlia 'oku 'oatu 'i he lēsoni ko 'ení, pea mo e Tokāteline mo e Ngaahi Fuakava 136:1–11. Hili iá pea ke ako 'a e lēsoní mo ke fili pe 'e anga fēfē ho'o fiema'u ke ako'i ki he fānaú 'a e ngaahi fakamatala fakafolofolá mo e ngaahi fakamatala fakahisitōliá. (Vakai, "Teuteu'i ho'o Lēsoní," pp. vi–vii, mo e "Ako'i 'a e Ngaahi Fakamatala Fakafolofolá mo e Ngaahi Fakamatala Fakahisitōliá," pp. vii–ix.)
2. Fili 'a e ngaahi fehu'i fealēlea'aki mo e ngaahi 'ekitiviti fakatupulaki ko ia 'e fakakau mai ai 'a e fānaú pea mo tokoni'i lelei kinautolu ke nau a'usia 'a e taumu'a 'o e lēsoní.
3. Hanga 'o hiki 'a e ngaahi fakamo'oni folofola ko 'ení 'i ha 'ū la'i pepa pe kaati kehekehe (teuteu'i ke lahi tatau 'a e kātí pea mo e fānaú 'i ho'o kalasí):

Mōsaia 2:18

Mōsaia 2:21

'Alamā 30:8

Molonai 6:3

T&F 4:2

T&F 4:3

T&F 42:29

T&F 76:5

T&F 100:16

Hili iá pea kosi ua 'a e 'ū kātí koe'uhí ke 'i he la'i pepa 'e taha 'a e tohí pea taha 'a e vahé mo hono vēsí (vakai, sīpinga 'oku 'oatú). Hanga 'o kosi 'a e la'i kaati taki taha 'i ha fōtunga kehekehe koe'uhí ke lava 'o fakatauhoa kinaua 'o hangē ha 'ū kongokonga pāsóló.



Mōsaia 2:18

4. Ngaahi nāunau 'oku fiema'ú:
 - a. Tokāteline mo e Ngaahi Fuakava pea mo ha Tohi 'a Molomona ma'á e tamasi'i pe ta'ahine taki taha.
 - e. Mape 'o e Fononga Fakahihifo 'a e Kāingalotú, 'a ia 'oku ma'u 'i he faka'osinga 'o e lēsoní.
 - f. Fakatātā 5–42, Ko e Ngaahi Nofu'anga Faka-fa'ahita'u Momokó.

Fokotu'ú ki he Founa Fai 'o e Lēsoní

Fakaafe'i ha taha 'o e fānaú ke ne fai 'a e fua lotú.

Ekitiviti ke Takiaki'i 'Aki e Tokangá

Tufotufa atu 'a e 'ū kaati ne 'osi kosikosí koe'uhí ke ma'u 'e he tamasi'i pe ta'ahine taki taha ha la'i kaati 'e taha. Pea kole ange ke nau taki taha fekumi ki he fakamo'oni folofola 'i he'ene kātí.

- Ko e hā hono 'uhinga 'oku 'ikai te ke lava ai 'o ma'u 'a e folofola 'oku hiki atu 'i ho'o kātí?

Fakamatala'i ange ki he fānaú kuo pau ke nau ngāue fakataha mo fetokoni'aki ke kumi 'a e ngaahi potu folofolá. Fekau ki he fānaú ke nau fakatauhoa 'enau 'ū kātí, pea fekau leva ki ha ongo tamaiki ke na kumi hake 'a e fakamo'oni folofola 'i he'ena kātí. Fekau ki he toko taha mei he ongo tamaiki 'e ua kotoa pē ke ne lau le'o lahi mai 'a e folofola na'á na kumi haké. Kae kole ange ki he fānaú ke nau fakafanongo ki he fo'i lea 'e taha 'oku hā 'i he potu folofola kotoa pē.

- Ko e hā 'a e fo'i lea 'oku hā 'i he potu folofola taki taha?

Tohi'i 'a e *TAUHI* 'i he palakipoé.

- Ko hai 'oku totonu ke tau tauhi?
- 'Oku anga fēfē 'etau tauhi 'a e 'Otuá?

Fekau ki ha taha 'o e fānaú ke ne lau le'o lahi 'a e Mōsaia 2:17 pea mou alea'i mo e fānaú 'a e 'uhinga 'o e veesi ko 'ení.

Tala ange ki he fānaú te nau ako 'i he lēsoni ko 'ení 'a e founa na'e tauhi ai 'e he Kāingalotu ne tuli mei Nāvuú 'a e 'Otuá 'i he'enau fetokoni'aki mo fetauhi'aki.

Ngaahi Fakamatala Fakafolofolá mo e Ngaahi Fakamatala Fakahisitōliá

Ako'i ki he fānaú fekau'aki mo e fononga 'a e Kāingalotú pea mo e me'a ne nau a'usia 'i he Nofu'anga Faka-fa'ahita'u Momokó, 'o hangē ko hono fakamatala'i atu 'i he ngaahi fakamatala fakahisitōlia ko 'ení pea mo e Tokāteline mo e Ngaahi Fuakava 136:1–11. Faka'alí'ali 'a e fakatātā 'o e Nofu'anga Faka-fa'ahita'u Momokó 'i hono taimi totonu.

Fakamanatu ki he fānaú na'e tuli 'a e Kāingalotú mei Nāvū 'i he hili ia 'enau ngāue mālohi ke faka'osi 'a e Temipale Nāvuú pea mo langa 'a Nāvū ke hoko ko ha kolo tu'umālie. Na'e toe pau leva ke nau tuku honau ngaahi 'apí kae hola mei honau ngaahi filí.

Ko e Kolosi 'i 'Aiouā 'a e 'Apitanga 'o 'Isilelí

'I he a'u ki 'Epeleli 'o e ta'u 1846, na'e meimei vaeua atu ai 'a e 'uluaki kulupu 'o e Kāingalotú, 'a ia ne nau ui kinautolu ko e 'Apitanga 'o 'Isilelí, 'i he'enau kolosi 'i 'Aiouaá. Na'e 'osi palani 'e ha ni'ihi 'o e kau mēmipa 'i he kulupu ko 'ení ke nau 'alu 'o a'u ki he 'Otumo'unga Maká 'i he fa'ahita'u māfana ko iá, ka na'a nau veiveiua pe 'e lava 'eni. He na'e fu'u kovi 'a e 'eá, si'isi'i 'a e me'akaí mo e ngaahi nāunaú, pea toko lahi foki mo e Kāingalotu ia ne nau kei 'i Nāvū pē. Na'e pehē

leva 'e he kau taki 'o e Siasí ke nau fokotu'u ha ngaahi 'apitanga fakataimi pea mo tō ha ngoue 'i he hala ki he faitu'u fakahihifó. 'E hanga leva 'e he ngaahi 'apitanga ko 'ení 'o 'oatu ha faitu'u ke nofo ai 'a e 'Apitanga 'o 'Isilelí pea mo ha me'akai mo e fale nofo'anga ki he Kāingalotu te nau toki ha'u ki mui aí. Ko e ongo 'apitanga 'e ua na'e fuofua fokotu'ú ko e nofo'anga 'i Kateni Kolovo mo e Mo'unga Pikisā 'i 'Aiouaá.

Na'e taimi tatau pe hono fokotu'u 'e he kāingalotu 'o e Siasí 'a Kateni Kolovó mo e Mo'unga Pikisaá, pea mo e pole tau 'a e 'lunaiteti Siteití ki Mekisikoú. Ko ia ai na'e kole mai 'a e pule'anga 'lunaiteti Siteití ki he kau taki 'o e Siasí ke nau 'oange ha kau tau ke tokoni ki he taú. Neongo ko ha me'a faingata'a 'eni ke fai 'e he Kāingalotú, ka ne nau tali lelei pē ia. He ne nau fiema'u ke vālelele mo e pule'angá, pea 'e toe tokoni foki 'a e pa'anga 'e ma'u 'e he kau tangata 'i he taú ke totongí'aki 'a e ngaahi me'a te nau fiema'u 'i he'enu fononga fakahihifó. Na'e 'alu ai ha kau tangata 'e toko nimangeau ke tau 'i Kalefōnia kae tuku honau ngaahi fāmilí. Pea na'e palōmesi ange 'e Pilikihami 'longi ki he kau tangatá ni, 'a ia na'e 'iloa ko e Konga Kau 'a e Kau Māmongá, 'e tokanga'i lelei honau ngaahi fāmilí 'i he lolotonga 'enu 'alú. Na'á ne toe palōmesi ange he 'ikai te nau 'alu 'o tau 'o kapau te nau faitotonu mo talangofua.

'I he taimi na'e mavahe ai 'a e Konga Kau 'o e Kau Māmongá, na'e tokoni leva 'a e kāingalotu kehe 'o e Siasí 'i hono tokanga'i honau ngaahi fāmilí. Na'e ha'u ha fefine 'e taha kia Sālesi C. Lisi, 'a ia ko e taha 'o e kau taki 'o e Siasí 'i he Mo'unga Pikisaá, 'o fakamatala'i ange 'i he lo'imata, 'oku lolotonga mavahe hono husepānití mo e Konga Kau 'a e Kau Māmongá pea 'oku 'ikai te ne ma'u mo 'ene fānaú ha me'akai ke nau ma'u. Na'e kole ange leva 'e Lisi ki hono uaifí ke 'oange ki he fefiné ha mahoa'a. Na'e tala ange 'e Sisitā Lisi ko e kī'i me'i mahoa'a si'isi'i pē 'i honau falé pea 'oku 'ikai ke toe 'i ai ha mahoa'a ia ke fakatau mai, ka na'e tala ange 'e Lisi ki hono uaifí, "Tuku ke 'oange kotoa ia 'i he falé ma'ana, peá ke falala ki he 'Eikí ke ne foaki mai ha'atau me'akai." Ko ia na'e fai 'e Sisitā Lisi 'a e me'a na'e kole ange 'e hono husepānití, neongo na'á ne fakakaukau pe ko e hā 'a e me'a 'e ma'u 'e hono fāmilí. 'I he efiāfi hifo 'o e 'aho ko iá ne tu'u ha ngaahi saliate 'i mu'a 'i he 'api 'o Lisí, pea na'e 'oange 'e ha tangata ha pa'anga 'e nimangofulu kia Lisi mo pehē ange na'e fakahā ange 'e he Laumālié kiate ia 'oku 'ikai ha pa'anga 'a hono fāmilí. Na'e 'oange leva 'e Lisi 'a e pa'angá ki hono uaifí mo ne pehē, "Sai 'okú ke vakai ki he hanga 'e he 'Eikí 'o fakaava mai ha founa ke tau ma'u ai ha mahoa'á." Na'e toe tala ange foki 'e he tangatá ni kia 'Eletā mo Sisitā Lisi 'oku 'i ai ha saliate 'oku fonu 'i he mahoa'á 'oku ha'u ki he Mo'unga Pikisaá, ko ia te nau lava ke fakatau mai 'a ia 'oku nau fiema'ú. Na'e tangi lo'imata 'a 'Eletā mo Sisitā Lisi 'i he'ena mamata ki he founa 'oku hanga ai 'e he 'Eikí 'o tāpuakī'i kinautolu 'i he'enu vahevahe 'enu me'i mahoa'á. Pea 'i he taimi na'e a'u mai ai 'a e saliate mahoa'á, na'e hanga 'e 'Eletā mo Sisitā Lisi 'o fakatau ha mahoa'a mo'o hona fāmilí pea mo foaki ki he kakai mahamahaki mo tukuhāusia 'i he nofo'angá. (Vakai, Sarah Pea Rich, "'The Spirit Tells Me You Are Out of Money,'" pp. 145–46.)

Na'e mavahe atu ha Kāingalotu toko si'i mei Mo'unga Pisikā 'i he konga ki mu'a 'o Sune 'o e ta'u 1846 pea na'e kau ai ha kau mēmipa 'e ni'ihī 'o e Kōlomu 'o e Kau 'Aposetolo 'e Toko Hongofulu Mā Uá, ke fekumi ki ha faitu'u ke nofo ai 'a e Kāingalotú 'i he fa'ahita'u momokó. 'I he hili ha'anau fefainga mo e kau 'Initia 'o 'Ameliká 'a ia ne nau nofo 'i he fonua ne nau fononga aí, ne pehē 'e he kulupú ke nau fekumi ki ha faitu'u 'i he tafa'aki fakahihifo 'o e Vaitafe Mísulí. Ne nau kolosi leva 'i he vaitafé 'i Sepitema ki he fonua 'oku ui he taimí ni ko Nepulasikā pea ne

nau fili ai ha feitu'u mā'olunga 'oku hanga ki he vaitafé. Ko ha 'ēlia lahi 'eni pea 'i ai 'a e 'ulu'akau lahi ke ma'u 'e he'enu fanga manú. Ne nau fakahingoa ia ko e Nofō'anga Faka-fa'ahita'u Momokó pea ne nau kamata leva ke palani ki hono fokotu'utu'u 'o e ki'i koló.

Ko Hono Fokotu'u 'e he Kāingalotú 'a e Nofō'anga Faka-fa'ahita'u Momokó

Na'e toko lahi ha Kāingalotu ne nau hiki ki he Nofō'anga Faka-fa'ahita'u Momokó pea 'i he'ene a'u ki he faka'osinga 'o e ta'ú, na'e 'i ai ha ngaahi 'api 'e fitungeau pea pehē ki he Kāingalotu 'e toko fā afe 'i he nofo'angá. Na'e langa'aki ha ngaahi fale 'e ni'ihī 'a e fanga fo'i kupu'i 'akaú, kae keli 'a e ni'ihī ia 'i he ngaahi tafatafa mo'ungá. Pea na'e takatakai 'i he nofo'angá ha fu'u 'ā ke malu'i kinautolu mei hano 'ohofi 'e he kau 'Initia anga ta'e fakakaume'á.

Na'e ngāue mālohi 'a e toko taha kotoa pē ke langa 'a e nofo'anga 'i he Nofō'anga Faka-fa'ahita'u Momokó. Na'e hanga 'e ha ni'ihī 'o palau 'a e kelekelé mo tō 'a e ngoué kae lolotonga ia hono hanga 'e ha ni'ihī 'o e kakai tangatá 'o langa 'a e ngaahi falé. Na'e hanga leva 'e ha ni'ihī 'o tokanga'i 'a e fanga pulú kae tānaki 'e ha ni'ihī ia 'a e mohukú ki he fa'ahita'u momokó. Na'e hanga 'e he kakai fefiné 'o vilovilo filo, niti mo tuitui 'a e valá, pea mo ngaohi 'a e ngaahi sitōkeni mei he kilii tiá. Na'e fakahinohino'i 'e Pilihihami 'longi ki ha ni'ihī 'o e kakai ke nau langa ha fale momosi'anga 'o ofi atu ki he vaitafé ke momosi ai 'a e uité ke maho'a'a, pea na'á ne fekau ha ni'ihī ke nau lalanga ha ngaahi kato pea mo e ngaahi papa fō ke fakatau atu. Pea neongo 'enu ngāue mālohí, ka na'e kei fehanganagai pē 'a e Kāingalotú mo ha taimi faingata'a 'i he'enu langa 'a e Nofō'anga Faka-fa'ahita'u Momokó pea na'e pau ai ke nau falala ki he 'Eiki pea kiate kinautolu pē foki.

Na'e 'ilo'i 'e he Kāingalotú ko e founa pē te nau tokanga'i ai kinautolú ko 'enu ngāue fakataha pea mo fetokoni'aki. Na'e tuli 'a 'Oasoni Sipenisā mo e toenga hono fāmilí mei Nāvū fakataha mo e toenga 'o e Kāingalotú. Ne fononga atu 'a e fāmilí Sipenisā ki he Nofō'anga Faka-fa'ahita'u Momokó, ka ki mu'a pea nau a'u ki a'i na'e ui 'a Sipenisā ke 'alu 'o ngāue fakafai'ekau ki 'Ingilani. Na'e 'ikai ke ne fiema'u ke tuku 'ene fānau 'e toko onó, 'a ia ko e lahi ko 'Eleni 'oku ta'u hongofulu mā fā; 'Aulelia 'oku ta'u hongofulu mā ua; Katalina 'oku ta'u hongofulu; Hauati 'oku ta'u valu; Siaso'i 'oku ta'u ono; pea mo Lusi 'oku ta'u fā. Na'e 'osi mā'olō 'enu fine'eiki 'i ha mahaki 'i he tu'akolo pē 'o Nāvū, pea na'e 'ikai ha taha ke ne tokanga'i kinautolu. Ka neongo ia, na'e tali pē 'e Sipenisā hono uiui'i. Ko ia na'á ne 'ave 'ene fānau ki he Nofō'anga Faka-fa'ahita'u Momokó mo langa hanau fale, pea ne kole ki hono kaungā'apí ke nau tokoni 'i hono tokanga'i kinautolú pea ne nau tali lelei 'eni. Na'e hanga 'e he lahi tahá 'o tokanga'i 'a e fānau ikí, pea ne nau ako kotoa ke nau fetokoni'aki. Na'e femo'uekina 'a e fānau Sipenisā 'i he fa'ahita'u momokó 'i he 'alu ki he akó, fakama'a 'a e falé, tuitui 'o e valá, pea mo fakamoleki ha taimi mo e fānau 'i he kaungā'apí 'i he'enu akoako sipelá, tala 'a e ngaahi tupu'á mo e ngaahi talanoá, pea mo fai ha ngaahi va'inga.

Na'e vahevahe 'a e Kāingalotu 'i he Nofō'anga Faka-fa'ahita'u Momokó ki ha ngaahi uooti 'e uofulu koe'uhí ke toe lelei ange 'enu fetauhi'aki. Ne fekau ki he kau taki 'o e uooti taki taha ke nau tokanga'i fakalaumālie mo fakatu'asino 'a e fiema'u 'a kinautolu 'i he uōtí. Pea na'e fai leva ha fakataha'anga he Sāpaté ke fakamālohia 'a e tui 'a e kāingalotu 'i he uōtí pea mo fokotu'u ha ngaahi 'apiako ma'á e fānau. Ne fakahoko leva 'a e ngaahi kalasí 'i he 'ū 'apí pe 'i tu'a 'o kapau 'oku laolao 'a natula.

Na'e hoko 'a e ngaahi mahaki ko ha faingata'a lahi ia 'i he Nofu'anga Faka-fa'ahita'u Momoko. Na'e fakatupu 'a e 'u puke lahi 'e he ngaahi 'inisikite malēlia mei he anoano 'o e vaitafe pea mei he si'isi'i ko ia 'a e fo'i 'akau mo e vesitapolo lelei ki he me'atokoni lelei. Pea ne mate ai ha kakai na'e laka hake he toko onongea'u pea tanu kinautolu 'i he Nofu'anga Faka-fa'ahita'u Momoko 'i he fa'ahita'u fakatolau mo e fa'ahita'u momoko ko ia. Ne puke foki 'a e meimei hono kotoa 'o e kakai na'e 'i he Nofu'anga Faka-fa'ahita'u Momoko, pea ko e tokosi'i ko ia na'e 'ikai puké ne nau hanga 'o tokanga'i 'a e ni'hi ko e'e. Na'e 'alu takai holo 'a Uiliate Kimipale, uaifi 'o e 'Aposetolo ko Hipa C. Kimipale, 'i he 'u nofo'anga ke 'ave 'a e me'akai mo tokanga'i 'a e kau mahaki. Pea 'i he'ene fu'u femo'uekina 'i hono tokoni 'a e ni'hi kehé na'e 'ikai ai ke ne tuku ha taimi ke kai pe tokanga'i ia. Na'e sai ha toko lahi 'i he 'aukai, lotu mo e fie tokoni 'a e ni'hi kehé pea mo 'enau hanga 'o tokanga'i kinautolu.

Na'e toe tokoni foki 'a e Kaingalotu 'i he Nofu'anga Faka-fa'ahita'u Momoko kiate kinautolu ne 'ikai kau ki he Siasí. Na'e 'apitanga ofi mai 'i Tisema 'o e ta'u 1846 ha 'eiki 'o e Kau 'Initia 'Ameliká ko Piki Heeti ki he 'apitanga mo hono famili pea mo hono ngaahi kaunga-me'a. Na'e hanga 'e ha kau 'Initia ia 'e taha 'o 'ohofi kinautolu 'i ha po'e taha, pea na'e lavea lahi ai 'a Piki Heeti pea mo e ni'hi 'i he'ene kulupu. Na'e hanga 'e he kakai 'i he Nofu'anga Faka-fa'ahita'u Momoko 'o tokanga'i kinautolu kae 'oua leva ke ha'u ha ni'hi mei honau matala ke 'ave kinautolu.

Neongo 'a e ngaahi faingata'a, na'e 'ikai ke ngata pe 'i he ngāue fakataha 'a e Kaingalotu ka ne nau toe va'inga fakataha, fai 'a e ngaahi hulohula, ngaahi fakataha fakafamili, pea mo e ngaahi fakafiefia fakakolo. Pea na'e 'i ai 'a e kakata mo e hiva 'i he Nofu'anga Faka-fa'ahita'u Momoko.

Ko e Teuteu 'a e Kaingalotu ke Mavahe mei he Nofu'anga Faka-fa'ahita'u Momoko

Na'e ma'u 'e Pilikihami 'longi 'i Sānuai 'o e ta'u 1847 ha fakahā (T&F 136) fekau'aki mo e 'Apitanga 'o 'Isileli pea mo 'enau teuteu ko ia ke hoko atu ki he feitu'u fakahihi'ofu. Na'e pau ai ke fokotu'utu'u 'e he kakai 'a kinautolu 'i he lolotonga 'enau 'i he Nofu'anga Faka-fa'ahita'u Momoko ki ha ngaahi kaunga-fononga pea mo teuteu 'a e me'a kotoa pe te nau fiema'u 'i he'enu fononga atu 'i he toafa mo e ngaahi mo'ungá. Na'e toe pau foki ke nau hokohoko atu 'i hono langa 'o e ngaahi fale mo to'a 'a e ngoue ma'a e Kaingalotu ko ia te nau kei nofo 'i he Nofu'anga Faka-fa'ahita'u Momoko kae 'oua leva ke a'u ki he fa'ahita'u matala ka hoko. Na'e mavahe leva 'a e fuofua kaunga-fononga, 'a ia na'e ui ko e Kaunga-fononga Paioniá, mei he Nofu'anga Faka-fa'ahita'u Momoko ki he Vaitafe Sōlekí 'i 'Epeleli 'o e ta'u 1847, pea na'e tatakai ia 'e Pilikihami 'longi. Na'e toki mavahe mo ha ngaahi kaunga-fononga kehe 'i he kongá ki mui 'o e ta'u ko ia pea mo e ta'u hono hoko. Pea 'i he'ene a'u ki he ta'u 1848 ne 'ikai toe 'i ai ha taha 'i he Nofu'anga Faka-fa'ahita'u Momoko.

Ngaahi Fehu'i ke Alea'i mo Faka'aonga'i

Ako 'a e ngaahi fehu'i mo e ngaahi fakamo'oni folofola ko 'eni 'i ho'o teuteu'i ho'o lēsoni. Pea ke faka'aonga'i 'a e ngaahi fehu'i ko ia 'oku ke ongo'i 'e tokoni lelei ki he fāna'u ke mahino kiate kinautolu 'a e folofola pea mo faka'aonga'i 'a e ngaahi tefito'i mo'oni 'o e ongoongolelei 'i he'enu mo'ui. 'E tokoni ha'o lau mo alea'i mo e fāna'u 'i he kalasi 'a e folofola koe'uhí ke nau ma'u ha 'ilo fakafōituitui 'oku lahi angé.

- 'Oku mou pehē ko e hā hono 'uhinga na'e faingata'a ai ki he Kaingalotu ke tuku ke 'alu 'a e Kongakau 'a e Kau Māmongá ki Kalefōnia ke tokoni ki he ta'u?

'Oku mou pehē ko e hā hono 'uhinga ne loto ai 'a e kau tangatá ni ke nau 'alú? Na'e anga fēfē 'a e faingata'a ange 'a e me'a ne fehanga'angai mo e Kāingalotú 'i he hili 'a e mavahe 'a e kau tangata 'e toko nimangeau ko 'ení?

- Na'e anga fēfē 'a e fetokoni'aki 'a e fāmili Lisí? Fakamanatu ki he fānaú na'e tala ange 'e Sālesi Lisi ki hono uaifí ke falala ki he 'Eikí. Na'e anga fēfē 'a e tokoni 'a e 'Eikí ki he fāmili Lisí? Fakamahino ange 'oku fa'a tokoni'i kitautolu 'e he 'Eikí 'aki 'ene fekau mai ha kakai kehe ke nau tokoni'i kitautolu 'i he'etau ngaahi fiema'ú. Ko e hā hono 'uhinga 'oku mahu'inga ai ke tau fakatokanga'i 'a e ngaahi fiema'u 'a e ni'ihi kehé pea mo fie tokoni? Na'e anga fēfē ho'o tokoni'i ha taha 'oku fiema'u tokoni? Ko e hā 'a e fa'ahinga ongo 'okú ke ma'u 'i he taimi 'okú ke tokoni'i ai 'a e ni'ihi kehé?
- Na'e anga fēfē 'a e fetokoni'aki 'a e Kāingalotú 'i he lolotonga 'enau langa 'a e Nofo'anga Faka-fa'ahita'u Momokó? Ko e hā 'a e me'a na'e mei hoko 'o kapau na'e pau ke fai 'e he fāmili taki taha 'a e me'a kotoa pē ma'anautolu (langa honau 'apí, palau mo tō 'enau ngoué, niti mo tuitui honau valá)? (Vakai, 'ekitiviti fakatupulaki 1.)
- Na'e anga fēfē 'a e tokoni e kaungā-'api 'o e fāmili Sipenisaá kia Sipenisā ke ne lava 'o ngāue fakafaifekau? Na'e anga fēfē 'a e fetokoni'aki 'a e fānaú Sipenisaá? Na'e anga fēfē ho'o tokoni ki ho kaungā'apí? 'E anga fēfē ha'o lava 'o tokoni'i 'a e kau mēmipa 'o e fāmili? (Vakai, 'ekitiviti fakatupulaki 2.)
- Ko e hā hono 'uhinga ne fakamoleki ai 'e he Kāingalotú 'i he Nofo'anga Faka-fa'ahita'u Momokó honau taimi ke nau va'inga fakataha 'i he taimi ko ia na'e fu'u faingata'a ai 'a e ngaahi me'a na'a nau fehanga'angai mo iá? 'Oku mou pehē na'e anga fēfē hono tokoni'i kinautolu 'i he'enau va'inga fakatahá? Ko e hā hono 'uhinga 'oku mahu'inga ai ke tau ngāue, lotu, mo va'inga fakataha 'i hotau fāmili mo e uōtí (pe koló)?
- Ko e hā 'a e me'a na'e fekau 'e he 'Eikí ke fai 'e he Kāingalotú 'i he lolotonga 'enau 'i he Nofo'anga Faka-fa'ahita'u Momokó? (Teuteu ke hiki ki he feitu'u fakahihifó; T&F 136:1–2, 5.) Ko e hā 'a e me'a na'a ne kole ke nau fai ke nau fetokoni'aki ai? (T&F 136:8–9.) Ko e hā 'a e me'a na'e tala'ofa 'e he 'Eikí ki he Kāingalotú 'o kapau te nau mateuteu mo fetokoni'aki? (T&F 136:11.)
- 'Oku mou pehē ko e hā 'a e ngaahi lēsoni mahu'inga na'e ako 'e he Kāingalotú 'i he Nofo'anga Faka-fa'ahita'u Momokó? Ko e hā 'a e me'a te tau lava 'o ako mei he me'a ko 'eni na'e hokó?

Ngaahi 'Ekitiviti Fakatupulaki

Te ke lava 'o faka'aonga'i ha taha pe lahi hake 'o e ngaahi 'ekitiviti ko 'ení 'i ha fa'ahinga taimi pe 'i he lolotonga 'a e lēsoni pe ko ha fakamanatu lēsoni, fakamatala fakanounou 'o e lēsoni, pe tukupā 'o e lēsoni.

1. Kole ange ki he fānaú ke nau pehē ko e kau paionia kinautolu 'a ia ne nau toki a'u mai ki he Nofo'anga Faka-fa'ahita'u Momokó.
 - Ko e hā 'a e me'a 'oku fiema'u ke ke fai ke tokoni ai ki hono langa 'o e Nofo'anga Faka-fa'ahita'u Momokó?

Hiki kotoa 'a e tali e fānaú 'i he palakipoé ('e lava 'o kau atu ki he ngaahi tali 'a e langa 'o e ngaahi 'apí, palau e kekelé, tō 'a e ngoué, tokanga'i e fanga manú, tānaki e mohukú, langa ha fale momosi'anga ke momosi ai 'a e maho'á, takai 'a e filó, ngaohi ha 'ū valá, pea mo langa ha fu'u 'ā).

‘Oange ki he tamasi‘i pe ta‘ahine taki taha ha la‘i pepa mo ha peni vahevahe pea tala ange te ke tuku ange ha miniti ‘e taha ke nau tā ‘a e ngaahi me‘a kotoa ‘oku hiki atu ‘i he palakipoé. Fekau ke nau kamata tā pē ‘i he taimi te ke pehē ange ai “kamata.” ‘I he hili ha miniti ‘e taha peá ke pehē ange “tuku” pea fekau ‘a e fānaú ke nau faka‘ali‘ali mai ‘a e lahi ‘o e ngaahi me‘a na‘a nau lava ‘o taá.

Fekau ki he fānaú ke nau fulihi hake ‘enau la‘i pepá, pea vahe‘i ange ki he tamasi‘i pe ta‘ahine taki taha ha me‘a ‘e taha ke ne tā mei he ngaahi me‘a ‘i he palakipoé. Tuku ha toe miniti ‘e taha ke nau tā, hili iá pea fekau ki he fānaú ke nau faka‘ali‘ali mai ‘a e me‘a ne nau lava ‘o taá.

- Na‘e anga fēfē ‘a e faitatau ‘o e ‘ekitiviti tā fakatātā hono uá ki he founga langa ‘a e Nofō‘anga Faka-fa‘ahita‘u Momokó?

Fakamahino ange ‘a e lahi ‘o e me‘a na‘e lava ‘i he taimi na‘e fengāue‘aki mo ngāue fakataha ai ‘a e fānaú.

- Ko e hā ‘a e me‘a ‘e hoko ‘o kapau ‘e pau ke ke fai ‘a e me‘a kotoa pē ke tokanga‘i ho ‘apí mo e fāmili? Ko e hā ‘a e me‘a ‘e hoko ‘o kapau na‘e pau ke fai ‘e ho‘o fine‘eiki pe tangata‘eiki ‘a e me‘a kotoa pē? Ko e hā hono ‘uhinga ‘oku mahu‘inga ai ke tau ngāue fakataha mo fetokoni‘aki?

2. Fehu‘i ange ki he fānaú:

- Ko e hā ‘a e fa‘ahinga ongo te ke ma‘u ‘i he taimi ‘oku fai ai ‘e ha taha ha me‘a ke tokoni‘i koe? Ko e hā ‘a e fa‘ahinga ongo te ke ma‘u ‘i he taimi ‘okú ke fai ai ha me‘a ke tokoni‘i ha taha kehe?

Fakaafe‘i ‘a e fānaú ke nau vahevahe ha me‘a ne nau a‘usia ‘i he‘enau ngāue tokoní.

Hanga ‘o hiki ‘a e *Kaungā‘api* mo e *Fāmili* ‘i he palakipoé. Fekau ki he fānaú ke nau fokotu‘u mai ‘a e ngaahi me‘a te nau lava ‘o fai ke tokoni‘i ai honau kaungā‘apí mo e fāmili, pea hiki ‘a e tali taki taha ‘i lalo he fo‘i lea totonú. ‘Oange ki he tamasi‘i pe ta‘ahine taki taha ha la‘i pepa pea mo ha peni vahevahe pea fekau ki he fānaú ke nau fili mo hiki ha taha pe lahi hake ‘o e ngaahi me‘a mei he lisi taki taha ke nau fai ‘i he lolotonga ‘a e uike ka hoko maí.

3. Alea‘i mo e palesiteni ‘o e Palaimelí pea mo e taki lakanga fakataula‘eiki ha ki‘i ngāue-‘ofa ‘e lava ‘o fai fakakalasi ‘e he fānaú ki ha taha ‘i he uōtí, koló, pe ‘i he nofo fakakoló. Tokoni‘i ‘a e fānaú ke nau palani mo fakahoko ‘a e ngāue-‘ofá.
4. Tokoni‘i ‘a e fānaú ke nau ako ma‘uloto ‘a e Mōsaia 2:17. Peá ke fakamanatu ki he fānaú ‘oku hōifua ‘a e Tamai Hēvaní ‘i he taimi ‘oku tau tauhi ai ia ‘i he‘etau tokoni ki he ni‘ihi kehé.
5. Toe fakamanatu mo e fānaú ‘a e tefito ‘o e tui hono hongofulu mā tolú. Fakamahino ange “[ko e] . . . anga-lelei” mo e “failelei ki he kakai kotoa pē” ko e ngaahi tefito‘i mo‘oni ia ‘o e ngāue-‘ofá.
6. Hiva‘i pe lau ‘a e fakalea ‘o e “ ‘Oku ou Feinga ke Hangē ko Sisuú” (*Tohi Hiva ‘a e Fānaú*, p. 78) pe “Kuo Lahi Hoku Tāpuaki” (*Ngaahi Himí*, fika 126).

Faka'osi

Fakamo'oni	Fakamo'oni'i ange ki he fānaú te tau lava 'o hoko 'o hangē ko Kalaisí mo ma'u ha fiefia mo'oni 'i he'etau tauhi 'a e ni'ihi kehé. Fakahā ho'o loto hounga'ia ki he me'a 'oku fai 'e he ni'ihi kehé ma'au pea mo e faingamālie 'okú ke ma'u ke tokoni ki he ni'ihi kehé. Poupou'i 'a e fānaú ke nau hanganaki atu ki ha ngaahi founa ke tokoni'i ai honau fāmilí mo honau ngaahi kaungā-me'á.
Laukonga 'oku Fokotu'u Atu ke Fai mei 'Apí	Fokotu'u ange ki he fānaú ke nau ako 'a e Mōsaia 2:17 'i 'api ke hoko ia ko ha fakamanatu 'o e lēsoni ko 'ení.
Me'a 'oku Fokotu'u Atu ke Vahevahe mo e Fāmilí	Poupou'i 'a e fānaú ke nau vahevahe mo honau fāmilí ha kongā pau 'i he lēsoní, hangē ko ha fo'i talanoa, fehu'i, pe 'ekitivití he lēsoní, pe lau mo honau fāmilí 'a e "Laukonga 'oku Fokotu'u Atu ke Fai mei 'Apí." Fakaafe'i ha taha 'o e fānaú ke ne fai 'a e lotu tukú.

Fononga Fakahihifo 'a e Kāingalotú

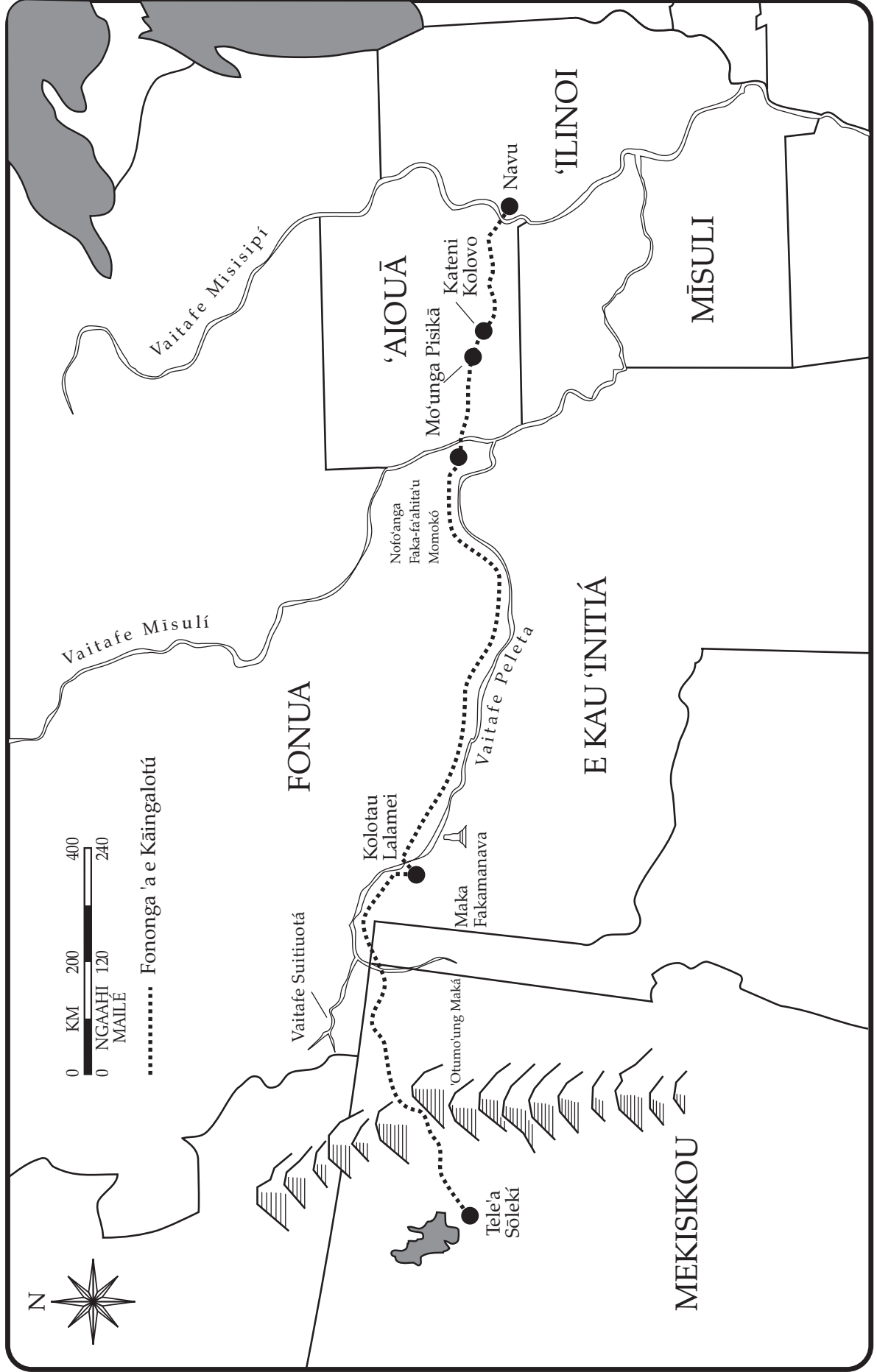

Ko e Kolosi ‘a e Fuofua Kaungā-fononga Paioniá ‘i he Toafá

Lēsoni
40

Taumu‘á

Ke poupou‘i ‘a e fānaú ke nau ongo‘i hounga‘ia ‘i he faifeinga ‘a e kau fuofua paioniá ke a‘u ki he Tele‘a Sōlekí.

Teuteú

1. Ako ‘i he fa‘a lotu ‘a e Tokāteline mo e Ngaahi Fuakava 136:1–18, 28–33 pea mo e ngaahi fakamatala fakahisitōlia ‘oku ‘oatu ‘i he lēsoni ko ‘ení. Hili iá peá ke ako ‘a e lēsoní mo ke fili pe ‘e anga fēfē ho‘o fiema‘u ke ako‘i ki he fānaú ‘a e ngaahi fakamatala fakafolofolá mo e ngaahi fakamatala fakahisitōliá. (Vakai, “Teuteu‘i ho‘o Lēsoní,” pp. vi–vii, mo e “Ako‘i ‘a e Ngaahi Fakamatala Fakafolofolá mo e Ngaahi Fakamatala Fakahisitōliá,” pp. vii–ix.)
2. Fili ‘a e ngaahi fehu‘i fealēlea‘aki mo e ngaahi ‘ekitiviti fakatupulaki ko ia ‘e fakakau mai ai ‘a e fānaú pea mo tokoni‘i lelei kinautolu ke nau a‘usia ‘a e taumu‘a ‘o e lēsoní.
3. Tā pe hiki ha tatau ‘o ha saliotē fakafale ‘i ha ‘ū la‘i pepa ‘e hongofulu mā ono (vakai, sīpinga ‘i he ngata‘anga ‘o e lēsoní). Fakafika ‘a e ngaahi saliotē mei he 1 ki he 16 peá ke hiki ‘i he tafa‘aki ki mui ‘o e saliotē taki taha ‘a e fehu‘i pe fakamatala ‘oku fika tatau mo ia mei he ngaahi ‘ulu‘i tohi fakafika he ngaahi fakamatala fakahisitōliá (hangē ko ‘ení, hiki ‘a e *Ko hai na‘e ‘i he ‘uluaki kulupu ‘o e kau paioniá?* ‘i he kongā ki mui ‘o e saliotē fika 1). Fakapipiki takatakai ‘i he lokí ‘a e ‘ū saliotē ‘o fakatatau ki hono hokohokó.
4. Ngaahi nāunau ‘oku fiema‘ú:
 - a. Tokāteline mo e Ngaahi Fuakava ma‘á e tamasi‘i pe ta‘ahine taki taha.
 - e. Ko ha kongā tupenu.
 - f. Mape ‘o e Fononga Fakahihifo ‘a e Kāingalotú, ‘a ia ‘oku ma‘u ‘i he kongā ki mui ‘o e lēsoni 39.
 - h. Fakatātā 5–43, Ko e Saliotē ‘oku Toho ‘e he Pulu Tangata ‘a e Kau Paioniá; fakatātā 5–44, Ko e Me‘afuá; fakatātā 5–45, Ko e Kolosi ‘i he Peletaá; fakatātā 5–46, Fanongonongo ‘i he Toafá.

Fokotu‘u ki he Founga Fai ‘o e Lēsoní

Fakaafei ha taha ‘o e fānaú ke ne fai ‘a e fua lotú.

‘Ekitiviti ke Takiaki‘i
‘Aki e Tokangá

Fehu‘i ange pe ko hai ‘e fie hoko ko e sēkopé. Hanga ‘o ha‘i hono matá pea fakatafoki takai holo ia. Hili iá peá ke kole ange ki he taha ko ‘ení ke ne kumi ‘a e matapā ki he lokí kae fekau ki he toenga ‘o e fānaú ke nau tu‘u ‘o fakafaingata‘a‘i ‘a e hala ki he matapaá. Hanga ‘o toe fakafoki ‘a e toko tahá ni ki he kamata‘angá ‘i he hili ha‘ane fehangahangai mo ha ngaahi faingata‘a peá ke fakamatala‘i ange ‘oku ‘i ai ha founga lelei ke a‘u ai ki he matapaá.

Fekau ‘a e toenga ‘o e fānaú ke nau tu‘u laine ‘otu ua ‘o fa‘u ha fo‘i hala ki he matapaá. Hanga leva ‘o taki atu ‘a e toko taha kuo ‘osi ha‘i hono matá ‘i he hala he vaha‘a ‘o e fānaú. To‘o ‘a e kongā tupenú ‘i he hili e a‘u ‘a e toko taha ne ha‘i hono matá ki he matapaá pea fekau ke foki ‘a e fānaú ki honau tangutu‘angá.

- Ko e hā ha ngaahi palōpalema na'e fehangahangai mo (hingoa 'o e toko taha na'e ha'i hono matá) 'i he'ene fuofua feinga ke a'u ki he matapaá?
- Na'e anga fēfē 'etau tokoni ke fakahinohino'i ia ki he matapaá?

Fakamatala'i ange na'e 'osi finangalo 'a e 'Eikí 'e fehangahangai 'a e Kāingalotú mo e ngaahi fakatamaki mo e ngaahi faingata'a lahi 'i he'enau fononga fakahihifo atu 'i he 'Otumo'unga Maká. Na'e te'eki ai 'alu ha taha 'o e Kāingalotú ki ha konga 'o e fonua ko 'ení kimu'a. Ko ia na'e fakahā 'e he 'Eikí kia Pilikihami 'longi ke ne fili ha ki'i falukunga kakai ke nau 'alu ko e kau paionia ke teuteu 'a e halá ki he Kāingalotú 'e toko laui afe 'e muimui atu aí. Pea 'e hanga 'e he 'uluaki kulupu 'o e kau paionia ko 'ení 'o faka'ilonga'i 'a e hala fakahihifó pea nau toki foki mai ke fakahinohino'i 'a e ni'ihiki kehé ki honau 'api fo'ou.

Fakamatala'i ange ko e paioniá ko ha taha ia 'okú ne teuteu'i ha founa ke muimui atu ai 'a e ni'ihiki kehé. Na'e ui 'a e Kāingalotú na'e hiki fakahihifó ko e kau paionia kae 'oua leva ke 'osi hono langa 'o e halanga luelué 'i he ta'u 1869.

Ngaahi Fakamatala
Fakafolofolá mo e
Ngaahi Fakamatala
Fakahisitōliá

Ako'i ki he fānaú fekau'aki mo e ngaahi fakahinohino na'e tuku 'e he 'Eikí kia Pilikihami 'longi fekau'aki mo e founa 'oku totonu ke fokotu'utu'u 'a e Kāingalotú ki ai 'i he'enau 'alu ki he hihifó, 'o hangē ko hono fakamatala'i atu 'i he Tokāteline mo e Ngaahi Fuakava 136:1–18, 28–30.

Hili iá peá ke ako'i ki he fānaú 'o fekau'aki mo e fononga 'a e fuofua kaungā-fononga paioniá ki he Tele'a Sōlekí, 'o hangē ko hono fakamatala'i atu 'i he ngaahi fakamatala fakahisitōlia ko 'ení. Peá ke faka'alí'ali 'a e ngaahi fakatātaá mo e mapé 'i hono taimi totonu.

Kole ange ki he fānaú ke 'ai ke pehē 'oku nau lolotonga fononga fakahihifo atu 'i he toafá mo Pilikihami 'longi pea mo e fuofua kaungā-fononga paioniá. Fakamatala'i ange na'e fe'unga 'a e fononga ki he Tele'a Sōlekí pea mo e meimei uike 'e hongofulu mā ono; pea 'oku hanga 'e he ngaahi saliate fakafalefalé 'o fakafongā'i 'a e ngaahi uike ko ia 'e hongofulu mā onó. Fekau ki ha taha 'o e fānaú ke ne lau mai 'a e fehu'i 'i he konga ki mui 'o e saliate fika 'uluakí; pea tali 'a e fehu'i 'aki 'a e fakamatala tatau mo ia 'i he fakamatala fakahisitōliá. Mahalo te ke fiema'u ke ke tuku ange ki he fānaú ke nau feinga ke tali 'a e fehu'i ki mu'a peá ke fai ange 'a e tali 'i he fakamatala fakahisitōliá. Hokohoko atu pē mo e toenga 'o e ngaahi salioté 'i hono hokohokó.

1. Ko hai na'e kau 'i he fuofua kaungā-fononga 'o e kau paioniá?

Na'e hanga 'e Pilikihami 'longi 'o taki 'a e fuofua kaungā-fononga 'o e kau paioniá mei he Nofo'anga Faka-fa'ahita'u Momokó 'i 'Epeleli 'o e ta'u 1847. Na'e kau ki he kulupú 'a e kakai tangata 'e toko 143, kakai fefine 'e toko 3, pea mo e fānaú 'e toko 2. Na'e ma'u 'e he kau paionia ko 'ení ha 'ū saliate 'e 73 mo e fanga hoosi 'e toko 93, fanga pulu tangata 'e toko 66, fanga miuli 'e toko 52, fanga pulu fefine 'e toko 19, fanga kulí 'e toko 17, pea mo ha fanga moa. Na'e hanga 'e he fanga pulu tangatá 'o toho 'a e 'ū saliate fakafalefalé 'i he toafá. Pea neongo 'a e lalahi mo kau mālohi 'a e fanga pulu tangatá, ka ne nau fu'u tuai 'aupito. Na'e toe 'ave foki 'e he kau paioniá mo ha vaka mo ha me'afana fakafonua.

2. Ko e hā 'a e ngaahi lao 'i he 'apitangá?

Na'e hanga 'e Pilikihami 'longi 'o tuku 'a e ngaahi lao ko 'ení ki he kau paioniá 'i he kamata'anga 'o 'enau fonongá:

- a. 'E ifi ha piukala 'i he taimi 5:00 pongipongi. Pea 'e tu'u 'a e toko taha kotoa pē 'o lotu, kai pongipongi, fafanga mo fakainu 'a e fanga manú pea teuteu ke hoko atu 'a e fonongá 'i he taimi 7:00 a.m.
- e. Kuo pau ke 'alu fakataha 'a e 'ū salioté 'i he lolotonga 'o e fonongá.
- f. Kuo pau ke nofo ofi 'a e tangata kotoa pē ki he'ene salioté pea tuku 'ene me'afaná 'i hono tafa'akí.
- h. Kuo pau ke tu'u fakafuopotopoto 'a e 'ū salioté 'i he taimi po'ulí. 'E toe ifi leva 'a e piukalá 'i he taimi 8:30 p.m. pea 'oku totonu ke lotu pea mohe 'a e toko taha kotoa pē 'i he taimi 9:00 p.m.

3. *Ko e hā 'a e me'a na'e fai 'e he kau paioniá 'i he 'aho taki taha?*

Na'e hanga 'e he kau fuofua paioniá 'o teuteu'i 'a e hala ki he Kāingalotu tokolahi 'e toki ha'u ki mui aí. Ne nau hanga 'o langa 'a e ngaahi hala 'i he'enu fonongá pea mo teuteu'i 'a e ngaahi hala fakakavakava pea mo e ngaahi founa kehe ke kolosi ai 'i he ngaahi vaitō mo e vaitafé. Na'a nau toe tā foki mo e ngaahi mape 'o e halá pea mo hiki 'a e ngaahi fakamatala 'e 'aonga ki he ngaahi kulupu hono hoko 'o e kau paioniá, hangē ko e ngaahi feitu'u lelei ke 'apitanga pe fafanga ai 'a e fanga manú. Na'e toe femo'uekina foki 'a e kau paioniá 'i he tuli manú ke nau ma'u me'atokoni mei ai, ngaahi 'enu 'ū salioté mo e ngaahi me'angāué, pea mo tokanga'i 'enu fanga manú.

4. *Ko e hā 'a e me'a na'e fai 'e he kau paioniá 'i he taimi po'ulí?*

Na'e hanga 'e he kau paioniá 'o fokotu'u fakafuopotopoto 'enu 'ū salioté, kae 'ai 'a e tafa'aki 'oku avá ke hanga ki tu'a pea ha'i leva 'i loto 'i he siakalé 'a 'enu fanga hōsí mo e fanga pulu tangatá. Na'e ha'u ha ni'ihia ia mo ha ngaahi me'alea, pea na'e sa'ia 'a e kau paioniá 'i he hiva mo tau'olungá. Na'e hanga 'e Viliami Keleitoni 'o hiki 'a e "Ha'u Kāinga 'Oua Manavahē" (*Ngaahi Himí*, fika 18) 'i he lolotonga 'a e fononga faingata'a ki he Nofu'anga Faka-fa'ahita'u Momokó, pea na'e hiva ma'u pē 'e he kau paioniá 'a e himi ko 'ení ke nau ma'u ha loto-to'a ke fehanganagai mo e ngaahi palōpalemá. Na'e toe fiefia foki 'a e kau paioniá ke fai ha fanga fo'i va'inga hangē ko e veimaú pea mo fai ha ngaahi talanoa fakaoli.

Fai ange ki he fānaú ha ni'ihia 'o e ngaahi talatupu'a tatau 'a ia na'e fiefia ai 'a e kau paioniá:

Ko e hā 'a e me'a na'e mamata ki ai 'a Pilikihami 'longi 'i hono nima to'omata'ú 'i he taimi na'a ne mavahe ai mei he Nofu'anga Faka-fa'ahita'u Momokó? (Fo'i tuhu 'e fā pea mo ha motu'a tuhu!)

Ko e hā ha fanga manu 'e lava 'o puna mā'olunga ange 'i he falé? (Fanga manu kotoa pē—he 'oku 'ikai lava 'a e falé 'o puna!)

'Oku faka'aonga'i ki he hā 'a e ngaahi nge'esi fo'i moá? (Ke fakatahataha'i 'a e fo'i moá!)

5. *Ko e hā 'a e hala na'e fononga ai 'a e kau paioniá?*

Na'e 'i ai ha hala lelei 'i he 'Otu Mo'unga Maká 'i he taimi na'e fononga fakahiifo ai 'a e kau paioniá pea na'e 'iloa 'a e hala ko 'ení ko e Hala 'Olikoní, pea na'e faka'aonga'i ia 'e ha kakai 'e laui afe hangē ko e kau fakafetongi koloá, kakai na'a nau tākaki 'a e killi'i manú, pea mo e kau kumi fonua fo'ou. Na'e 'alu 'a e Hala 'Olikoní 'i he tafa'aki fakatonga 'o e Vaitafe Peletá pea na'e hanga ai 'e Pilikihami

'longi mo e kau paioniá 'o langa ha hala fo'ou 'i he tafa'aki fakatokelau 'o e Vaitafe Peletaá koe'uhí ne nau fiema'u ke faka'ehi'ehi mei ha hoko ha ngaahi faingata'a mo e kakai kehe ko ia 'oku nau fononga fakahihifó. Na'e toe faingofua ange 'a e hala fo'ou ke fononga ai 'i he Hala 'Olikoní koe'uhí na'e 'ikai 'i ai ha 'ū lilifa pea na'e ui 'a e hala ko 'ení ko e Hala 'o e Kau Māmongá.

6. 'I he taimi na'e fuofua mavahe ai 'a e kau paioniá mei he Nofo'anga Faka-fa'ahita'u Momokó, na'e lue pē 'a Viliami Keleitoni 'i he tafa'aki 'o 'ene salioté mo ne lau pē 'a e 'ū mata'ifiká 'i he 'aho taki taha. Pea na'á ne lau 'i he 'aho 'e taha 'o 'au ki he 4, 070. Ko e hā 'a e me'a na'á ne laú?

Na'e fiema'u 'e he kau paioniá ke nau tauhi ha lekooti 'o e lōloa 'o 'enau fononga 'i he 'aho taki taha, ko ia na'e hanga 'e Viliami Keleitoni 'o nono'o ha ki'i fuka kulokula ki he ve'eteka 'e taha 'o 'ene salioté peá ne lau pe 'oku tu'o fiha 'a e takai 'a e ki'i fuká. Na'e lava ke ne fika'i heni 'a e lōloa na'e fononga ai 'a e salioté 'i he'ene faka'aonga'i 'a e fua 'o e ve'eteká pea mo e lahi 'o e vilo 'a e ve'eteká. Ko ha ngāue fakatupu hela'ia 'eni, ko ia ai na'e fa'u 'e Keleitoni ha mīsiní ke ne fai 'a e laú ma'ana. Na'e tokoni ange ha kau tangata 'e ni'ihi kiate ia 'i hono fa'u 'o e mīsiní pea na'e fakahoko 'a e mīsiní ko 'ení, 'a ia na'e ui ko e me'a-fua, ki he ve'eteka 'o ha salioté. Pea 'i he taimi kotoa pē 'oku vilo ai 'a e ve'eteká 'oku ngāue foki mo ha ki'i fo'i ve'eteka 'i he mīsiní pea mo fua 'a e lōloa 'oku fononga ai 'a e kau paioniá 'i he 'aho taki taha (vakai, 'ekitiviti fakatupulaki 1).

7. Ko e hā 'a e fa'ahinga fanga manu ne mamata ki ai 'a e kau paioniá 'i he toafá?

Na'e mamata 'a e kau paioniá 'i he'enau fononga atu 'i he toafa musié ki ha fanga manu kaivao toko lahi, hangē ko e 'anitelopé, tiá, mo e fanga ulofí. Ne nau toe mamata foki ki he fanga pafalō toko lahi pea na'e hanga 'e he fanga pafalō 'o kai 'a e musie 'i he toafa musié, 'o 'ikai ai ke nau fa'a tuku ha me'a ke ma'u 'e he fanga manu 'a e kau paioniá. Na'e 'ikai ke lava 'e he kau paioniá 'o fononga ke mama'o atu 'i he taimi na'e 'ikai ai ke loko ma'u ha me'akai ma'a 'enau fanga pulu tangatá mo e fanga hōsí. Pea na'e hanga 'e he kau paioniá 'o tāmata'i 'o kai ha fanga pafalō 'e ni'ihi, ka na'e fakahinohino'i kinautolu ke nau tāmata'i pe 'a e fanga manu te nau fiema'ú.

8. Na'e anga fēfē 'a e feohi 'a e kau paioniá mo e Kau 'Initia 'o 'Amelika ne nau fetaulakí?

Na'e fa'a tokanga ma'u pē 'a e kau paioniá ke malu'i kinautolu mei hano 'ohifo 'e he kau 'Initiá. He na'e fa'a feinga 'a e kau 'Initiá 'i he taimi 'e ni'ihi ke hū fakafufū atu ki he 'apitangá 'i he taimi po'ulí pea kaiha'asi 'a e fanga manú. Na'e fiema'u foki 'e he kau 'Initia ia 'e ni'ihi ha ngaahi me'a'ofa kae lava ke nau toki kolosi 'i honau fonuá ka na'e anga fakakaume'a mo fie tokoni 'aupito 'a e toko lahi 'o e kau 'Initiá, pea na'e lau 'e he kau paioniá 'a kinautolu ko honau ngaahi kaume'a.

9. Na'e anga fēfē hono tauhi 'e he kau paioniá 'a e 'aho Sāpaté?

Na'e tala ange 'e Pilikihami 'longi ki he Kāingalotu ne kolosi 'i he toafá ke nau fakamālōlooi 'enau fanga manú pea mo kinautolu 'i he 'aho Sāpaté. Na'e 'ikai ngofua ke fai ha taumāta'u, tuli manu, pe fa'ahinga ngāue 'i he 'aho Sāpaté pea na'e fai 'e he kau paioniá ha houalotu sākalamēniti, lotu, mo ako 'a e folofolá. Pea 'i he taimi 'e ni'ihi ne nau fai ha ngaahi tohi ki he kau mēmipa 'o honau fāmilí 'a ia ne 'ikai ke nau 'alu fakataha mo kinautolú.

10. Ko e hā 'a e me'a na'á ne faka'ilonga'i 'a e vaeua'anga mālie 'o e fononga 'a e kau paioniá?

'Oku hanga 'e he Simini Loká (Chimney Rock), 'a ia 'oku tu'u ofi he taimí ni ki he ngata'anga 'o Nepulasikā mo Uaiōmingí, 'o faka'ilonga'i 'a e vaeua'anga mālie 'o e fononga 'a e kau paioniá mei he Nofō'anga Faka-fa'ahita'u Momokó ki he Tele'a Sōlekí. 'Oku hangē 'a e fu'u maka ko 'ení ko ha me'a fakamanava'anga 'ahu 'i he ngaahi lau maile ki mu'a pea toki a'u ki ai 'a e Kāingalotú 'i he 'aho 26 'o Mē 'o e ta'u 1847. Na'e mālōlō 'a e Kāingalotú 'o ofi ki he nofo'anga Kolotau Lamelié ke fai ha ngaahi monomono ki he'enau 'ū salioté mo e 'ū me'angāué.

11. Na'e anga fēfē 'a e kolosi e kau paioniá 'i he Vaitafe Palaté?

Na'e fiema'u 'e he kau paioniá 'i he hili 'enau mavahe mai mei he Kolotau Lamaleí ke nau kolosi he Vaitafe Palaté. Ne nau faka'aonga'i leva ha fanga ki'i vaka leta ne nau ha'u mo ia ke 'ave ai 'a 'enau ngaahi 'ū me'á pea mo e ngaahi nāunaú, pea ne nau langa 'a e ngaahi vakavaka'āmei ma'ama'a ke 'ave ai 'a e 'ū salioté. Na'e toe 'i ai foki mo ha kakai kehe ne nau fiema'u ke kolosi 'i he Vaitafe Palaté, pea ne nau totongji 'a e Kāingalotú ke nau 'ave 'enau 'ū nāunaú pea ne nau totongji'aki 'a e maho'á, me'akai mo e pēkani. Na'e fu'u tali fiefia 'aupito 'a e me'akai ko 'ení koe'uhí na'e si'isi'i 'a e me'akai 'a e Kāingalotú pea na'e pehē 'e Uilifooti Utalafi, " 'Oku hangē tofu pē ia ko ha mana ia kiate au ke tau vakai ki he toe fonu 'a 'etau tangai maho'á mo e me'akaí. . . . Pea na'e 'iate kitautolu mo'oni pē 'a e 'Eikí 'i he'etau fonongá, he na'á ne tāpuaki'i mo fakatolonga kitautolu" (quoted in Joseph Fielding Smith, *Essentials in Church History*, p. 365).

12. Na'e anga fēfē hono tuku 'e he kau paioniá ha ngaahi fakamatala 'i he halá?

Na'e hanga 'e he kau paioniá 'o hiki 'a e ngaahi maile ne nau fononga ai 'i he 'aho taki taha pea taimi 'e nīihi na'a nau fa'a tuku 'a e ngaahi fakamatala ko 'ení ki he kau paionia 'e hoko mai aí ke nau mamata ki he founga 'o 'enau ha'u 'i he halá. 'Oku fa'a tā tongitongi 'a e ngaahi fakamatala ko 'ení 'i he tafa'aki 'o ha fu'u 'akau pe 'i ha papa faka'alī'ali na'e tu'u 'i he kelekelé. Pea taimi 'e nīihi na'e hanga 'e he kau paioniá 'o tā tongitongi 'a e fakamatalá 'i ha ngaahi fo'i nge'esi 'ulu 'o e fanga pulu na'e tuku 'i he ve'e halá. Na'e hoko 'o 'iloa 'a e ngaahi tā tongitongi ko 'ení ko e "ngaahi fanongonongo 'i he toafá." Na'e tohi tu'o taha 'e Pilikihami 'longi 'i ha nge'esi 'ulu 'o ha pulu 'o pehē:

Kau Paionia

'apitanga heni

'Aho 3 'o Sune 1847

'alu 'i he maile 'e 15 he 'ahó ni

Lelei 'a e me'a kotoa pē

Pilikihami 'longi.

(*Fakatokanga ki he faiakó*: 'Oku tui 'a B. H. Lopeki 'oku hala 'a e 'aho ko 'ení pea 'oku totonu ke 'aho 23 'o Sune. Vakai, *A Comprehensive History of the Church*, 3:177–78.)

13. Ko hai 'a Simi Pilisitā pea ko e hā 'a e me'a na'á ne tala ange ki he Kāingalotú fekau'aki mo e Tele'a Sōlekí?

'I he taimi na'e fononga atu ai 'a e kau paioniá 'i he Vaitafe Suitiuotá ki he Tele'a Sōlekí, ne nau fetaulaki ai mo e kakai toko lahi 'oku nau tñaki 'a e kilii manú.

Ne nau fetaulaki ai 'i he 'aho 'e taha mo e toko taha t̄anaki kili'i manu ongoongoa taha 'i he Feitu'u Fakahihifó, ko Simi Pilisit̄a. Na'e tala ange 'e Pilisit̄a kia Pilikihami 'longi 'oku 'ikai ke ne tui 'e mo'ui ha ngoue 'i he Tele'a Sōlekí, pea na'á ne tala ange te ne 'oange ha pa'anga 'e \$1,000 ki he fuofua tangai koane 'e lava 'e he kau paioniá 'o ma'ú.

Na'e 'osi fanongo foki 'a Pilikihami 'longi ko ha feitu'u faka'ofu'ofa 'a Kalefōnia mo 'Olikoni pea 'oku kekelele lelei mo mo'ui lelei ai 'a e ngoué. Ka na'á ne 'ilo'i kuo 'osi hiki ki he ngaahi feitu'u ko 'ení ha kakai 'e toko laui afe pea kau ki ai ha ni'ihi 'o e ngaahi fili 'o e Siasí. Na'e fiema'u 'e he Kāingalotú ke nau nofo 'i ha feitu'u he 'ikai ke toe fakatanga'i ai kinautolú. Pea na'e 'ilo'i 'e Pilikihami 'longi 'e tokoni'i 'e he Tamai Hēvaní 'a e Kāingalotú ke ngaahi 'a e Tele'a Sōlekí ko ha feitu'u faka'ofu'ofa.

14. Ko e hā 'a e kongá 'i he fonongá 'a ia na'e fu'u faingata'a tahá?

Na'e faingata'a ke fononga atu 'a e fanga hōsí mo e fanga pulu tangatá 'i he taimi na'e a'u ai 'a e kau paioniá ki he Ngaahi 'Otumo'unga Maká he na'e fu'u lilifa 'a e tafatafa'aki mo'ungá ia pea na'e 'i ai 'a e ngaahi vaitafe lahi ke kolosi ai. Na'e fu'u momoko 'aupito 'a e 'eá 'i he po'ulí pea 'afu 'i he lolotonga 'a e 'ahó pea ne fu'u faingata'a mo e kongá ko 'eni 'o e fonongá ki he kakai foki. He na'e puke 'a e kakai tangatá 'i he ngaahi mahaki 'o e mo'ungá. Pea na'e mavahevahe leva 'a e kaungā-fonongá ki ha 'ū kulupu 'e tolu: na'e 'alu mu'omu'a ha ki'i kulupu 'e taha ke teuteu'i ha hala ki he ngaahi salioté, pea hoko atu ai 'a e kulupu totonú, pea na'e toki fakamuimui leva ha kulupu 'o kinautolu na'e puké.

15. Ko hai 'a e fuofua kau paionia ke hū ki he Tele'a Sōlekí?

Na'e a'u 'i he 'aho 20 'o Siulai 'o e ta'u 1847 ha ki'i kulupu asiasi ki he Feitu'u Fakahahake 'o e Tele'a Loloto 'Aupitó, 'a ia 'oku 'i 'olunga hake pē he Tele'a Sōlekí. Na'e mu'omu'a hake 'a 'Oasoni Palati mo 'Elatasi Sinou 'i he 'aho hono hokó 'i he ngaahi salioté pea ko kinaua 'a e fuofua paionia ke hū ki he tele'á. Na'e toki a'u 'a e ngaahi fuofua salioté ki he tele'á 'i ha hili mei ai ha 'aho 'e ua. Pea na'e fakataha mai 'a e kau paioniá pea nau fakatapui 'a e fonuá ki he 'Eikí; hili iá ne nau kamata ngāue leva ki hono tō 'a e ngoué. Ne nau hanga 'o 'ai ha fakatafenga vai 'i ha vaitafe ofi mai pē ke fakatāfea'i 'a e kekelele ke teuteu ia ki hono ngoué.

16. KO E FEITU'U TOTONÚ 'ENI!

Na'e hū atu 'a Pilikihami 'longi mo e toenga 'o e kau paioniá ki he Tele'a Sōlekí 'i he 'aho 24 'o Siulai 'o e ta'u 1847. Na'e fu'u puke lahi 'a Pilikihami 'longi pea na'á ne heka pē 'i he salioté 'a Uilifooti Utalafí. Na'e hanga 'e Utalafi 'o fakahanga hake 'a e salioté koe'uhí ke lava 'a Palesiteni 'longi 'o mamata ki he tele'á. Ka na'e 'osi fakahā ange 'e he 'Eikí kia Palesiteni 'longi 'i ha vīsone 'a e feitu'u 'oku totonu ke nofo ai 'a e Kāingalotú, pea 'i he hili ha vakavakai takai holo 'a Pilikihami 'longi ki he tele'á 'i ha taimi lahi, na'á ne pehē ange, " 'Oku fe'unga ia. Ko e feitu'u totonú 'eni. Mou hoko atu 'a e fonongá!" (quoted in B. H. Roberts, *A Comprehensive History of the Church*, 3:224).

Na'e fakamālō'ia 'a e kau paioniá koe'uhí ko hono hanga 'e he 'Eikí 'o tāpuaki'i kinautolu 'i he lolotonga 'enau fononga mai ki he fonua fo'ou. Na'e 'ikai ha taha 'e mate 'i he fononga faingata'a ko 'ení pea na'e tokoni 'a e ngāue mālohi mo e loto-to'a 'a e kau paioniá ke teuteu'i ha founa ki he Kāingalotu 'e laui afe kehe ke nau ha'u ki he Tele'a Sōlekí. Na'e 'ilo'i 'e he kau paioniá te nau hanga 'o fakahoko 'a e kikite 'a Siosefa Sāmitá pea nau "hoko ko ha kakai mālohi 'i he lotolotonga 'o e 'Otu Mo'unga Maká" (*History of the Church*, 5:85).

Ngaahi Fehu'i ke
Alea'i mo
Faka'aonga'i

Ako 'a e ngaahi fehu'i mo e ngaahi fakamo'oni folofola ko 'eni' i ho'o teuteu'i ho'o lēsoni. Peá ke faka'aonga'i 'a e ngaahi fehu'i ko ia 'okú ke ongo'i 'e tokoni lelei ki he fānaú ke mahino kiate kinautolu 'a e folofolá pea mo faka'aonga'i 'a e ngaahi tefito'i mo'oni 'o e ongoongolelei 'i he'enau mo'uí. 'E tokoni ha'o lau mo alea'i mo e fānau 'i he kalasí 'a e folofolá koe'uhí ke nau ma'u ha 'ilo fakafo'ituitui 'oku lahi angé.

- Ko e hā 'a e founga na'e fokotu'utu'u ki ai 'a e kau paioniá 'i he'enau fononga fakahihi'ofó? (T&F 136:2–3.) 'Oku mou pehē ko e hā hono 'uhinga ne fokotu'u peheni ai kinautolú? Ko e hā 'a e me'a kuo pau ke 'alu mo e kaungā-fononga taki taha? (T&F 136:5, 7.) Ko e hā 'a e taumu'a 'o e fuofua kaungā-fonongá?
- Ko e hā 'a e me'a na'e palōmesi 'a e kau paioniá te nau fai 'i he'enau fonongá? (T&F 136:2, 4.) Ko e hā hono 'uhinga ne mahu'inga ai kiate kinautolu ke nau tauhi 'a e kotoa 'o e ngaahi fekaú? Ko e hā hono 'uhinga 'oku mahu'inga ai ke tau tauhi 'a e kotoa 'o e ngaahi fekaú?
- Ko e hā 'a e me'a na'e fekau'i 'a e kau paioniá ke nau fai 'i he taimi 'oku nau fiefia aí? (T&F 136:28.) Ko e hā hono 'uhinga 'oku mahu'inga ai ke tau fakafeta'i ki he 'Eiki' mo loto hounga'ia? Ko e hā 'a e me'a na'e pau ke fai 'e he kau paioniá 'i he taimi 'oku nau loto-mamahi aí? (T&F 136:29.) Ko e hā 'a e me'a te tau lava 'o fai 'i he taimi 'oku tau mamahi aí?
- Ko e hā 'a e feitu'u pe taumu'a faka'osi 'a e kau paioniá? Ko e hā 'a e ngaahi faingata'a pe palōpalema ne nau fehangahangai mo ia 'i he'enau fononga fakahihi'ofó? Na'e anga fēfē 'enau ikuna'i 'a e ngaahi palōpalema ko 'eni'? Na'e anga fēfē hono tokoni'i kinautolu 'e he 'Eiki'? Ko e hā 'a e me'a na'e ako 'e he kau paioniá mei he'enau fehangahangai mo e ngaahi palōpalema ko 'eni'? (T&F 136:31–32.)
- Ko e hā 'etau taumu'a mahu'inga tahá? (Ke tau toe nofo fakataha mo e Tamai Hēvaní pea mo Sīsū Kalaisi 'i he nāunau fakaselesitalé.) Ko e hā ha ngaahi faingata'a 'oku tau fehangahangai mo ia 'i he'etau feinga ke a'usia 'a e taumu'a ko 'eni'? Hanga 'o hiki 'a e ngaahi fakakaukau 'a e fānaú 'i he palakipoé. 'E anga fēfē ha'atau ikuna'i 'a e ngaahi faingata'a ko 'eni'? 'E anga fēfē hano tokoni'i kinautolu 'e he 'Eiki'?
- Ko e hā mo ha ngaahi taumu'a kehe 'okú ke ma'u? Ko e hā 'a e me'a kuo pau ke ke fai ke a'usia ai 'a ho'o ngaahi taumu'a?
- Ko e hā 'a e me'a na'e fai 'e he kau fuofua paioniá ke teuteu'i ai 'a e halá ki he ni'ihí te nau muimui mai 'iate kinautolú? 'E anga fēfē ha'o lava 'o tokoni'i 'a e kakai kehé ke nau a'usia 'enau ngaahi taumu'a? 'E anga fēfē ha'o lava 'o hoko ko ha paionia ki he fānau iiki angé?

Ngaahi 'Ekitiviti Fakatupulakí

Te ke lava 'o faka'aonga'i ha taha pe lahi hake 'o e ngaahi 'ekitiviti ko 'eni' i ha fa'ahinga taimi pē lolotonga 'a e lēsoni pe ko ha fakamanatu lēsoni, fakamatala fakanounou 'o e lēsoni, pe tukupā 'o e lēsoni.

1. Hanga 'o ngaohi ha fo'i ve'eteka lahi mei ha pepa fefeka pe la'i pepa fefeka, pea 'ai ha peni vahevahe pe va'akau 'i loto mālie 'i he fo'i ve'eteká. Kole ange ki he fānaú ke 'ai ke pehē ko Viliami Keleitoni kinautolu pea ko e fo'i ve'eteka 'eni' 'o e saliate te nau luelue 'i hono tafa'akí.

Fekau ki he fānaú ke nau hanga 'o 'ai ha faka'ilonga 'i he fo'i ve'eteká koe'uhí ke nau lava 'o lau 'a e vilo 'o e fo'i ve'eteká. Hili iá pea nau fua 'a e tapatakai (ko e lōloa 'i he tafa'aki ki tu'á) 'o e fo'i ve'eteká 'aki ha tepi fua. Hanga 'o hiki 'a e fua ko 'ení 'i he palakipoé pea fekau ki he tamasi'i pe ta'ahine 'e toko taha pe ua ke na pukepuke 'a e peni vahevahé pea teka'i 'a e fo'i ve'eteká 'i he holisí pe lokí. Fekau leva ki ha fānaú 'e ni'ihí ke nau lue ofi ki he ve'eteká pea lau 'a e lahi 'o 'ene viló. (Mahalo na'á ke fiema'u ke fai tu'o ua 'a e 'ekitivitií 'o kapau 'oku tokolahi ho'o kalasí, kae tuku ke kau 'i he taimi taki taha ha vaeua 'o e kalasí.)

Hanga 'o liunga 'a e fua 'i he palakipoé mo e lahi 'o e vilo 'o e ve'eteká ke 'ilo'i 'a e lōloa 'o e 'alu takai 'i he lokí. Kole ange ki he fānaú ke nau fakakaukau-loto angé ki hono lau 'a e vilo 'a e ve'eteká 'i he 'ahó hono kotoa, 'o hangē ko ia na'e fai 'e Viliami Keleitoní.

2. Hanga 'o ngaahi ha fo'i siakale folahi mei ha pepa fefeka pe la'i pepa fefeka ('e lava pe ke tatau 'eni mo e 'ekitiviti fakatupulaki 1). Hanga 'o tā ha ngaahi laine 'i he siakalé, 'o vahevahe ia ki ha 'ū kongokonga hangē ha fo'i paí. Hanga leva 'o hiki 'i he konga taki taha ha taumu'a 'oku ala ma'u 'e he fānaú, hangē ko 'ení:

- Tauhi ke maau hoku lokí.
- Talangofua ki he Lea 'o e Potó.
- Hoko ko ha tamasi'i pe ta'ahine ako lelei.
- Ako ke tā ha me'alea.
- Anga-lelei ki hoku fāmilí.
- Faitotonu.
- Ako fekau'aki mo ha sipoti.
- Lau faka'aho 'a e folofolá.
- Ako ma'uloto 'a e Tefito 'o e Tuí.

Hanga 'o 'ai ha peni vahevahe ki loto 'i he fo'i ve'eteká koe'uhí ke ne vilo. Fekau ki ha taha 'o e fānaú ke ne vilohi 'a e ve'eteká pea lau 'a e taumu'a 'oku hiki 'i he konga 'oku 'i 'olunga he taimi 'oku tu'u ai 'a e viló. Fekau ki he fānaú ke nau tala mai ha ngaahi faingata'a 'e hoko 'i he'enau feinga ke a'usia 'a e taumu'a ko 'ení pea mo e me'a te nau lava 'o fai ke ikuna'i ai 'a e ngaahi faingata'a ko iá. 'Oange ki he tamasi'i pe ta'ahine taki taha ha faingamālie ke ne vilohi ai 'a e ve'eteká.

Hanga 'o hiki 'i he palakipoé 'i he hili hono ma'u 'e he tamasi'i pe ta'ahine taki taha ha faingamālie 'a e *Nofo Fakataha mo e Tamai Hēvaní pea mo Sīsū Kalaisi 'i he nāunau fakaselesitalé*. Mou alea'i mo e fānaú 'a e ngaahi faingata'a te nau fehangahangai mo ia 'i he'enau ngāue ke a'usia 'a e taumu'a ko 'ení. Pea kole ange ki he fānaú ke nau fokotu'u mai 'a e ngaahi founa ke ikuna'i ai 'a e ngaahi faingata'a ko 'ení.

3. Kole ange ki ha fānaú 'e ni'ihí ke nau pehē ko ha ni'ihí kinautolu 'o e kau fuofua paionía, 'a ia ko Pilikihami 'longi, Viliami Keleitoní, 'Oasoni Palati, pea mo 'Elatasi Sinou. Fekau ki he toenga 'o e fānaú ke nau faka'eke'eke kinautolu

pea mo fai ha fehu'i ke nau fakamatala ki he ni'ihī 'o e ngaahi faingata'a ne nau fehanga'angai mo ia 'i he lolotonga 'enau fonongá, hangē ko e kolosi he ngaahi vaitafé, ma'u ha me'akaí, fua 'a e lōloá, pea mo hono tuku 'o e ngaahi pōpoaki ma'á e kau paionia kehé. Fekau ki he "kau paioniá" ke nau fakamatala ki he founga ne nau ikuna'i ai 'a e ngaahi faingata'a ko 'eni ke nau a'u ki he'enau taulangá.

Mahalo te ke fiema'u ke kole ange ki he fānaú 'i ha uike 'e taha ki mu'a koe'uhí ke nau lava 'o 'omai ha ngaahi teunga faingofua.

4. Hanga 'o fai ange 'a e fakamatala 'a Uilifooti Utalafi ki he me'a na'e hoko 'i he taimi na'e feinga ai 'a e kau paioniá ke kolosi 'i Loupi Fooki 'i he Vaitafe Palaté 'i he 'aho 23 'o 'Epeleli 'o e ta'u 1847, koe'uhí ke tokoni ia ke mahino ki he fānaú 'a e ni'ihī 'o e ngaahi faingata'a na'e fehanga'angai mo e kau paioniá:

"Na'e heka hoosi atu ha toko hongofulu mā ua 'o kinautolu ke fekumi ki ha kolotau 'i he tafa'aki fakatu'utāmaki mo faingata'a taha 'o Loupi Fooki 'i he Vaitafe Palaté. . . .

"Na'e 'ilo'i 'e he kau tangatá ni . . . ko e vaitafé ko ha 'one'one ia 'oku ngoto 'o kapau 'e tu'u ai ha hoosi pe saliate. Na'e 'i ai ha takinga vai 'e ua ke kolosi ai pea mo ha fokotu'unga 'one'one 'i lotomālie. Na'e loloto 'a e vai loloto tahá ko ha fute 'e tolu ki he fā pea na'e fu'u 'au pea fe'unga hono mama'ó mo e maile 'e tolungeau. Na'e ngoto fakataha foki 'i he ngaahi feitu'u 'e ni'ihī 'a e hōsī pea mo e tangatá; pea ko e lahi ange 'ena feinga ke 'alu haké, ko e lahi ange ia 'ena ngotó. Pea ne mau fakamama'o leva mei he ngaahi feitu'u peheni 'i he lahi taha te mau lavá. . . .

". . . Na'e 'i ai ha'aku ongo pulu 'e ua pea mo 'eku fanga hoosi 'i he'eku salioté pea mo ha ngaahi nāunau 'oku taha afe [hono pāuni]. Na'á ku fakatokanga'i 'i he'emaui kamata atú, na'e 'ikai fu'u tokoni 'a e ongo pulú koe'uhí ko 'ena māmālié peá na mu'omu'á, pea 'e pau ai ke mau ngoto. Na'á ku hopo ai ki tu'a mei he salioté pea na'e 'alu hake 'a e va'i ki hoku kongalotó. Na'e ha'u 'a e kau tangata 'e toko hongofulu 'o tokoni mai 'aki ha maea ke ha'i ia ki he ongo pulu tangatá pea tokoni'i ai ke u kolosi 'i he fuofua vaitafé, neongo na'e fai'aki 'eni 'a e faingata'a. Ne mau ki'i tu'u 'i ha fokotu'unga 'one'one 'i he va'i, ka na'e kamata ke ngoto 'eku fanga hōsī mo e salioté.

Na'e fakaheka leva 'a e saliate 'a 'Eletā Utalafi ki ha vaka, pea na'e toho leva 'a e salioté ki he tafa'aki 'e tahá 'aki ha tokoni 'a ha kau tangata mo e fanga hoosi. Na'e pau leva ke kolosi 'a e ngaahi saliate kehé 'i ha feitu'u kehe ia. Pea na'e vahe'i kia 'Eletā Utalafi ke ne tokoni 'i hono le'ohi 'a e 'apitangá 'i he lolotonga 'a e fuofua kongá 'o e pō'ulí. Na'á ne pehē, "Neongo na'á ku 'i he va'i 'i he efiáfi hono kotoa, ka na'á ku tu'u 'o le'o 'i hoku vala vikú 'i he kongá 'o e poó pea mohe'aki pē ia 'i he toenga 'o e pō ko iá" (quoted in Matthias F. Cowley, *Wilford Woodruff: History of His Life and Labors* [Salt Lake City: Deseret News, 1909], pp. 268–70).

5. Hiva'i pe lau 'a e fakalea 'o e "Ha'u Kāinga 'Oua Manavahē" (*Ngaahi Himí*, fika 18) pea mou alea'i 'a e founga 'oku 'omai ai 'e he fakaleá 'a e fakalotolahi ki he Kāingalotú 'i he'enau kolosi 'i he toafá. Fakamahino'i ange neongo na'e faingata'a 'a e fononga 'a e kau paioniá, ka ne nau fiefia 'i he'enau fonongá koe'uhí ne nau 'ofa 'i he ongoongolelei pea ne nau fiema'u ke nau lava 'o nofo 'i he melino.

Faka'osí

Fakamo'oni

Vahevahe ho'o loto hounga'ia 'i he kau paioniá pea mo 'enau feinga ko ia ke fokotu'u 'a e Siasí 'i he Tele'a Sōlekí. Poupou'i 'a e fānaú ke nau ngāue mālohi, 'o hangē ko ia na'e fai 'e he kau paioniá, ke nau a'usia 'enau ngaahi taumu'á pea mo tokoni'i 'a e ni'ihi kehé.

Laukonga 'oku
Fokotu'u Atu
ke Fai mei 'Apí

Fokotu'u ange ki he fānaú ke nau ako 'a e Tokāteline mo e Ngaahi Fuakava 136:1–5, 7, 28–29 'i 'api ke hoko ia ko ha fakamanatu 'o e lēsoni ko 'ení.

Me'a 'oku Fokotu'u
Atu ke Vahevahe
mo e Fāmilí

Poupou'i 'a e fānaú ke nau vahevahe mo honau fāmilí ha kongā pau 'i he lēsoní, hangē ko ha fo'i talanoa, fehu'i, pe 'ekitiviti 'i he lēsoní, pe ko hono lau mo honau fāmilí 'a e "Laukonga 'oku Fokotu'u Atu ke Fai mei 'Apí".

Fakaafe'i ha taha 'o e fānaú ke ne fai 'a e lotu tukú.

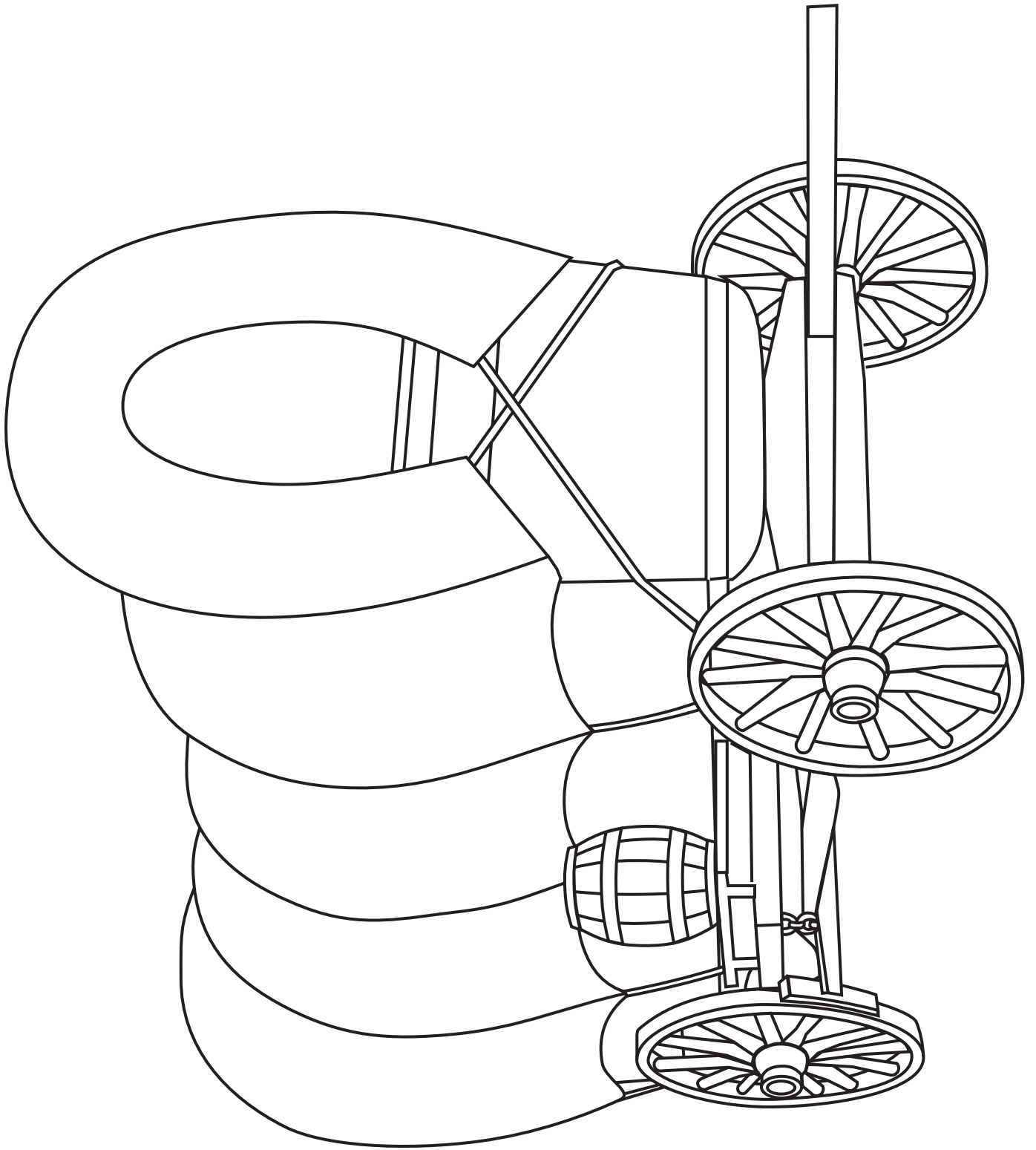

Taumu'á

Ke tokoni'i 'a e fānaú ke mahino kiate kinautolu ko e founga 'e taha ke fakahā ai 'a e loto hounga'ia 'i he ngaahi tāpuaki 'oku tau ma'u mei he Tamai Hēvaní pea mo Sīsū Kalaisí 'a hono tauhi 'o e 'aho Sāpaté ke mā'oni'oni.

Teuteú

1. Ako 'i he fa'a lotu 'a e Mōsaia 18:23; Tokāteline mo e Ngaahi Fuakava 59:7–21, 46:32, 78:19; pea mo e ngaahi fakamatala fakahisitōlia 'oku 'oatu 'i he lēsoni ko 'ení. Hili iá peá ke ako 'a e lēsoní mo ke fili pe 'e anga fēfē ho'o fiema'u ke ke ako'i ki he fānaú 'a e ngaahi fakamatala fakahisitōliá. (Vakai, "Teuteu'i ho'o Lēsoní," pp. vi–vii, mo e "Ako'i 'a e Ngaahi Fakamatala Fakafolofolá mo e Ngaahi Fakamatala Fakahisitōliá," pp. vii–ix.)
2. Fili 'a e ngaahi fehu'i fealēlea'aki mo e ngaahi 'ekitiviti fakatupulaki ko ia 'e fakakau mai ai 'a e fānaú pea mo tokoni'i lelei kinautolu ke nau a'usia 'a e taumu'a 'o e lēsoní.
3. Ngaahi nāunau 'oku fiema'ú:
 - a. Tokāteline mo e Ngaahi Fuakava pea mo ha Tohi 'a Molomona ma'á e tamasi'i pe ta'ahine taki taha.
 - e. Fakatātā 5–47, Ko e Mana 'o e Fanga Talá (Ngaahi Fakatātā 'o e Ongongolelei 413; 62603 900).

Fokotu'u ki he Fai 'o e Lēsoní

Ekitiviti ke Takiaki'i
'Aki e Tokangá

Fakaafe'i ha taha 'o e fānaú ke ne fai 'a e fua lotú.

Fai 'a e va'inga 'oku ui ko e " 'Oku ou Fakakaukau ki ha Me'a." Kole ange ki he tamasi'i pe ta'ahine taki taha ke ne fakakaukau ki ha me'a 'a ia 'okú ne hounga'ia ai. Hili iá pea fili ha taha 'o e fānaú ke ne tu'u 'i mu'a he kalasí mo tali 'a e ngaahi fehu'i fekau'aki mo e me'a ko 'ení. Fekau ki he toko taha ko 'ení ke ne fanafana atu 'a e hingoa 'o e me'a ko iá koe'uhí ke ke lava 'o tokoni 'i hono tali 'o e fehu'i 'o kapau 'e fiema'u.

Fekau ki he toenga 'o e fānaú ke nau fai ha ngaahi fehu'i 'a ia 'e lava 'o tali'aki 'a e " 'io" pe " 'ikai" pea ke nau feinga ke 'ilo'i 'a e me'a 'oku fakakaukau ki ai 'a e tamasi'i pe ta'ahiné (hangē ko 'ení, " 'Oku kei mo'ui naí?" " 'Oku lahi ange ia 'i he tēpilé?" " 'Oku tu'u ia 'i loto 'i he falé?" " 'Oku fa'u nai ia mei he ukameá?").

'I he taimi 'e mate'i mai ai 'a e me'a ko iá, toe fai 'a e fo'i va'ingá 'o tu'o ua pe tolu, kae 'ai ha tamaiki kehekehe ke nau tu'u 'i mu'a he kalasí pea ke fakafehu'i kinautolu.

Fakamatala'i ange 'oku fekau'i mai ke tau fakahā 'etau loto hounga'ia 'i hotau ngaahi tāpuaki. Fekau ki ha taha 'o e fānaú ke ne lau le'o lahi 'a e Tokāteline mo e Ngaahi Fuakava 59:7.

- 'E anga fēfē ha'atau lava 'o fakahā 'etau hounga'ia ki he Tamai Hēvaní mo Sīsū Kalaisi koe'uhí ko e ngaahi tāpuaki 'oku tau ma'u meiate kinauá?

'I he hili ha tali mai 'a e fānaú, fekau ha taha ke ne lau le'o lahi 'a e Mōsaia 18:23. Fakamatala'i ange ko e founga 'e taha ke tau fakahā ai 'etau hounga'ia ki he Tamai Hēvaní mo Sīsū Kalaisí ko 'etau tauhi 'a e 'aho Sāpaté ke mā'oni'oni. Pea 'oku tau fakahā 'etau hounga'ia 'i he 'aho Sāpaté 'aki 'etau hū ki he Tamai Hēvaní mo Sīsū Kalaisi.

Ngaahi Fakamatala
Fakahisitōliá

Fakamanatu nounou 'a e fakamatala ki he fononga 'a e kau fuofua paioniá 'i he toafá pea mo 'enau hū atu ki he Tele'a Sōlekí (vakai, lēsoni 40); hili iá peá ke ako'i ki he fānaú fekau'aki mo hono fokotu'u ha nofo'anga 'i he Tele'a Sōlekí, 'o hangē ko hono fakamatala'i atu 'i he ngaahi fakamatala fakahisitōlia ko 'ení. Fakamatala'i ange na'e hounga'ia 'a e kau paioniá 'i hono tataki kinautolu ki ha fonua 'o e melino mo e malu, neongo ne nau 'ilo'i 'oku 'i ai 'a e ngaahi faingata'a lahi ke ikuna'i. Fakamamafa'i ange ko e founga 'e taha na'e fakahā ai 'e he kau paioniá 'enau hounga'ia ki he Tamai Hēvaní mo Sīsū Kalaisí ko 'enau tauhi 'a e 'aho Sāpaté ke mā'oni'oni.

Ko e Ngaahi Fuofua Uike 'i he Tele'á

'I he taimi na'e a'u atu ai 'a e kau fuofua paioniá ki he Tele'a Sōlekí, ko e me'a na'a nau fuofua faí ko hono tō ha ngoue. Ko e faka'osinga 'eni 'o e fa'ahita'u māfaná pea kuo maliu atu foki mo e konga lahi 'o e fa'ahita'u tō-ta'ú. Na'e 'osi 'ilo'i 'e he kau paioniá 'oku fiema'u ke nau fakavavevave 'o kapau 'oku nau fiema'u ha tenga'i 'akau ki he fa'ahita'u matala hono hokó pea mo ha me'akai ki he fa'ahita'u momokó ma'anautolu pea pehē ki he kakai 'oku nau teu a'u mai ki he tele'á ki mu'a he fa'ahita'u momokó. Ko e kau paionia 'e meimei toko taha afe nimangeau 'i he kulupu taki taha 'a ia na'a nau lolotonga fononga mai 'i he halá ki he Tele'a Sōlekí pea 'oku 'amanaki ke nau a'u mai 'i he konga ki mu'a 'o e fa'ahita'u fakatōlau.

Na'e hanga leva 'e he kau paioniá 'o tō 'a e patetá pea na'e kamata tō ha ni'ihī ia ki mu'a pea nau toki ma'u 'enau fuofua me'atokoni 'i he tele'á. Na'e fu'u fefeka 'a e kelekelé pea na'e motu ai 'enau ngaahi palaú, ko ia ai ne nau langa ha me'a fakatafenga vai 'i ha ki'i vaitafe ke fakatafe 'a e vaí ki he funga 'o e fonuá koe'uhí ke fakamolu'aki 'a e kelekelé. Hili iá ne nau keli ha ngaahi luo ke 'omai 'a e vai mei he ngaahi vaitafe he mo'ungá ki he ngaahi ngoue'angá. Ko e taha 'eni 'o hono fuofua faka'aonga'i 'o e ngaahi founga fakaonopooni 'o e fakatafe 'o e vaí. Na'e pehē 'e he kau tangata na'a nau fiema'u 'a e kili 'o e fanga manú mo e kau tangata 'o e mo'ungá hangē ko Simi Pilisikā he 'ikai pē ke tupu ha ngoue ia 'i he Tele'a Sōlekí, ka 'i hono hanga ko ia 'e he kau paioniá 'o fakatafe 'a e vaí ki he funga 'o e fonuá na'e lava ke nau ma'u ha ngoue lelei.

Na'e a'u mai 'a e fuofua kulupu 'o e kau paioniá pea ne nau kamata tō 'a e ngoué 'i ha 'aho Tokonaki. Ko e 'aho hono hokó ko e 'aho Sāpate, pea neongo na'e 'i ai 'a e ngāue lahi ke fai, ka na'e mālōlō 'a e kau paioniá mei he'enau ngāuē pea mo fai ha ngaahi houlotu ke fakamālō ki he Tamai Hēvaní koe'uhí ko hono 'omi lelei kinautolu ki he tele'á. Ne nau hounga'ia 'i he faifai pea nau ma'u ha feitu'u ke nau lava ai 'o nofo 'i he melinó. Pea na'e malanga'i ange 'e Pilikihami 'longi ki he Kāingalotú 'i he Sāpate ko 'ení pea mo fakamanatu kiate kinautolu 'a e mahu'inga 'o e tauhi ke mā'oni'oni 'a e 'aho Sāpaté. Na'e hiki 'e Uilifooti Utalafi 'o pehē: "Na'á ne fakahā ki he kāingalotú kuo pau ke 'oua na'a nau ngāue he Sāpaté, [pea kapau te nau ngāue,] te nau mole 'o liunga nima 'i he me'a te nau ma'u mei a'i" (quoted in Carter E. Grant, *The Kingdom of God Restored*, p. 430).

Na'e fu'u femo'uekina 'aupito 'a e ngaahi 'aho hono hoko ko 'eni. Na'e 'alu 'a Pilikihami 'longi mo e kau taki toko lahi 'o vakai ki he fonua ke fili 'a e feitu'u lelei taha ke nofo ai. Ka na'e 'osi tala ange 'e Pilikihami 'longi ki hono kaunga-fononga: "Te u lava 'o tala atu kiate kimoutolu he taimi ni, te mou 'ilo'i ha ngaahi feitu'u lelei lahi . . . 'oku takatakai 'iate kitautolu pea te mou foki 'oku mou ongo'i nonga 'o mou pehe ko e feitu'u fe'unga taha 'eni. . . . Ko e feitu'u 'eni ke langa ai hotau koló" (quoted in Erastus Snow, "This Is the Place," pp. 41–42). Na'e fakamo'oni 'a e kaingalotú kia Pilikihami 'longi 'i he hili 'enau 'alu 'o vakai ki he fonua. Pea 'i he'ene a'u ki he 'aho Pulelulú ne 'osi palani 'e he kau 'Aposetoló 'e fokotu'u 'a e koló 'i ha ngaahi mangamanga'i hala lalahi pea mo e fo'i hala fālahi. Ko e sipinga tatau pe 'eni na'e fakahā ki he Palōfita ko Siosefa Sāmitá 'i he'ene palani 'a e kolo ko Saioné 'i Mīsulí. Na'e hanga 'e Pilikihami 'longi 'o taki atu 'a e kau tangata 'e nīhi 'i he efiāfi Pulelulú ki he feitu'u 'i ha vaha'a 'o e ongo vaitafe lalahi 'e ua. Na'á ne fokotu'u ai 'ene tokotokó peá ne pehē, " 'E tu'u heni 'a e Temipale 'a hotau 'Otuá!" (quoted in Grant, p. 432).

'I he a'u ki he 'aho Tokonaki ko hono 31 'o Siulaí, ne 'osi langa 'e he kau paioniá 'a 'enau fuofua falé 'a ia ko ha fale nofo vao, ko ha ki'i fale faingofua 'eni na'e 'ikai hano holisi pea na'e fa'u hono 'ató mei he 'ū va'akaú pea mo e ngaahi va'akaú pea 'oku fokotu'u hake 'aki ia 'a e ngaahi fu'u 'akau. Na'e tu'u 'a e fale nofo vao ko 'eni 'o ofi ki he feitu'u 'e langa ai 'a e temipalé pea na'e faka'aonga'i ia ko ha feitu'u ke lotu mo fakataha ki ai.

Na'e hokohoko atu 'a e kau paioniá ke fakatafe 'a e va'i ki he ngaahi kelekele lahi pea mo tō 'a e ngoue 'o toe lahi ange. Pea 'i he'ene a'u ki he uike hono uá ne 'osi tupu 'enau koané mo e patetá.

Hili ha uike 'e tolu mei he a'u 'a Pilikihami 'longi ki he tele'á, na'á ne toe foki ki he Nofo'anga Faka-fa'ahita'u Momokó ke taki mai ha kulupu 'e taha ki Sōleki. Na'á ne 'ave mo ia ha kau tangata toko lahi mei he fuofua kulupu 'o e kau paioniá koe'uhí ke nau fetaulaki mo honau ngaahi fāmilí. Pea na'e hanga 'e he Kōlomu 'o e Kau 'Aposetolo 'e Toko Hongofulu Mā Uá 'o fai ha fakataha makehe 'i he'enua ofi atu ki he Nofo'anga Faka-fa'ahita'u Momokó ke alea'i ai ha Kau Palesiteni 'Uluaki fo'ou ma'á e Siasí. Na'e fakanofu 'a Pilikihami 'longi ko e Palesiteni 'o e Siasí, mo Hipa C. Kimipale ko e Tokoni 'Uluaki pea mo Uiliami Lisiate ko e Tokoni Ua 'i ha konifelenisi he 'aho 27 'o Tisema 'o e ta'u 1847, 'a ia ko e hili ia ha ta'u 'e tolu mo e kongá mei he pekia 'a Siosefa Sāmitá.

Ko e Anga 'o e Mo'uí 'i he Tele'a Sōleki

Na'e hanga 'e he kau paioniá 'i he tele'á 'i he lolotonga 'a e māhina ko 'Aokosi mo Sepitemá 'o langa ha 'ā 'o takatakai 'i ha kongá kelekele 'eka 'e hongofulu. Na'e hanga 'e he 'aá 'o 'omai ha feitu'u lahi ange ke langa fakataimi ai ha ngaahi fale mo malu'i 'a e kau paioniá mei he kau 'Initia anga-koví pea mo e ngaahi matangi fakamamahi 'o e fa'ahita'u momokó. Pea 'i he hili 'a e a'u mai 'a e kulupu 'o e kau paioniá hono uá 'i he fa'ahita'u fakatōlaú, ne toe fakalahi 'a e 'ā ko 'eni. Ko e ngaahi fale kupu'i 'akau ko ia 'i loto he 'aá, na'e 'i ai honau ngaahi 'ato lafalafa 'a ia na'e ngaohi mei ha ngaahi la'i 'akau loloa 'oku 'ufi'ufi'aki 'a e va'akau mo e kelekele. Na'e sai 'a e ngaahi 'ato ko 'eni 'i he lolotonga 'o e fa'ahita'u fakatōlaú mo e fa'ahita'u momokó, ka 'i he a'u ki he fa'ahita'u matalá na'e 'uha, pea na'e ngangana hifo 'a e pelepelá mo e va'i 'i he ngaahi 'ató. Na'e pehē 'e 'Oasoni Uiteni: "Na'e fu'u fiema'u 'aupito 'a e fakamalú, he na'e a'u pē ki he taimi 'okú te mohe ai. Na'e 'ikai ko ha me'a fo'ou ia ke te mamata ki ha fine'eiki 'oku punou 'i he'ene sitoú, 'a ia 'oku lolotonga 'alu hifo ta'e tuku 'a e tutulú, 'o ne pukepuke ha

fakamalu 'i hono nima to'ohemá kae fulihi ha kanomate'i pulu pe heu ha kulo supo 'aki 'a e nima to'omata'ú" (quoted in Grant, p. 435). Na'e toe sa'ia foki 'a e fanga kumaá 'i he nofo he kelekele mo e va'a'akau 'i he 'ató. Na'e tu'o taha ha mohe 'a 'Elisa R. Sinou lolotonga 'oku teke ha fakamalu, pea mo ne kata 'i he ngangana hifo mei he 'ató 'a e fanga kumā mo e pelepela. Na'e fakamālō'ia 'a e kau paioniá 'i he tu'u 'a e 'uha he fa'ahita'u matalá pea lava ke nau mōmoa.

Na'e kamata 'a e fuofua 'apiako 'i he tele'á 'i 'Okatopa 'o e ta'u 1847 'e ha ki'i ta'ahine ta'u hongofulu mā fitu ko Mele Sēini Tiliueefi. Na'e fai 'a e akó 'i ha tēniti 'i lotomalie he loto 'aá pea na'e 'ikai ha sea, tesi, pe palakipoe ka ne tangutu pē 'a e fānaú 'i ha ngaahi kupu'i 'akau. Na'e fakamatalā'i 'e ha ta'ahine 'e taha 'a e 'uluaki 'aho 'o e akó 'o pehē: "Ne mau hū atu ki he tēniti, tangutu fakafuopotopoto 'i ha 'ū kupu'i 'akau, pea fai leva 'e ha 'tamasii' 'a e lotú. . . . Ne mau ako 'a e taha 'o e ngaahi Sāmé pea mo e Tohi Tapú, pea mo hiva 'a e ngaahi hiva" (quoted in Grant, p. 439). Na'e 'i ai foki ha ngaahi tohi 'a e fānaú, pea ne nau faka'aonga'i ia ke nau ako laukonga, tohi, hiva, sipela, mo fai ha ngaahi me'a fakafika mei ai. Na'e hiki leva 'a e akó ki ha ki'i fale kupu'i 'akau 'i he tuliki 'o e 'aá 'i he taimi na'e fu'u momoko ai 'i he fa'ahita'u momokó. Na'e fa'u 'a e ngaahi tēpile ki he 'apiakó mei he ngaahi kongokonga 'o e 'ū salioté pea na'e 'ikai ha sio'ata 'i he 'ū matapā sio'atá, ko ia na'e hanga 'e he fānaú akó 'o tautau 'i he ngaahi matapā sio'atá ha 'ū konga tupenu. Na'e si'isi'i ke ha'u ha maama 'i he ngaahi konga tupenú, ko ia na'e fa'a fakaava ma'u pē 'a e matapaá ke ha'u mei ai ha ki'i maama, pea neongo 'a e momokó ka na'e fakamālō'ia pē 'a e fānaú 'i he'enu lava 'o 'alu ki he akó mo ako ha me'a.

'I he a'u ki he faka'osinga 'o e fuofua fa'ahita'u momoko he tele'á, na'e fu'u nounou 'aupito 'a e ngaahi nāunau 'a e Kāingalotú. Na'e toko lahi ha kakai na'e 'ikai ke 'i ai hanau sū pe vala 'oku kei sa'i, ko ia na'e pau ke nau faka'aonga'i 'a e kili 'o e fanga manú ke ngaohi mei ai ha me'a pehē. Na'e 'osi kotoa mo e me'aka'i kae tuku kehe pē 'a e uite mo e koane na'e fiema'u 'e he kau paioniá ke faka'aonga'i ia ko e tenga'i 'akau 'i he fa'ahita'u matalá. Na'e pehē 'e ha ki'i tamasi'i 'e taha: "Na'e 'ikai ha'amaú mā 'i ha ngaahi māhina lahi ka ne mau ma'u me'atokoni pē mei he kakano'i pulú, hu'akaú, lau'i 'akau 'oku fa'a kai 'e he puaká (pig-weed), lile vaó, pea mo e longolongo 'uhá. Ko ha tamasi'i tauhi pulu au, pea 'i he lolotonga 'emau tokanga'i 'a e [fanga manú], na'a ku fa'a kai 'a e 'ū fokotu'unga longolongo 'uhá kae 'oua leva ke fonu hoku keté 'o hangē ko ha pulú." Na'e faifai pea to'o leva 'e he fānili 'o e ki'i tamasi'i ha kili'i pulu tangata 'osi fakamōmoa 'o ngaohi mei ai ha supo (quoted in Grant, pp. 443–44). Pea 'i he taimi na'e ha'u ai 'a e fa'ahita'u matalá mo kamata ke toe tupu 'enu ngoué, na'e fakamālō'ia 'a e kau paioniá 'i he'enu hao mei he'enu fuofua fa'ahita'u momoko 'i he tele'á.

Ko e Fanga He'é mo e Fanga Talá

Na'e fu'u fie utu 'aupito 'e he kau paioniá 'a 'enu ngoué mei he fa'ahita'u matalá, ka na'e hanga 'e he 'ea momoko tō tōmui 'i he fa'ahita'u matalá 'o tāmata'i ha ni'ihī 'o e ngoué, pea toe hanga 'e ha tāfea 'o tāmata'i hano konga lahi. Hili iá ne ha'u ha fanga he'e 'o kai 'a e me'a kotoa pē na'e toé. Na'e fai 'e he kau paioniá 'a e me'a kotoa pē ne nau lava fa'i ke fakafepaki'i 'a e fanga ki'i 'inisēkite ko 'enī. Na'e feinga ha kakai ia 'e ni'ihī ke nau hanga 'o fakailifia'i 'a e fanga he'é 'aki 'enu fakatupu ha fu'u longoa'a lahi; pea feinga 'a e ni'ihī ke nau hanga 'o lulu'i kinautolu mei he 'ulu'akaú. Na'e hanga 'e ha ni'ihī ia 'o tuli 'a e fanga he'é ki ha 'ū fokotu'unga mohuku pea tutu kinautolu, pea tuli 'e ha ni'ihī 'a e fanga he'é ki ha anovai ke nau melema ai. Ka neongo 'a e me'a kotoa na'e fai 'e he kau paioniá,

na'e kei ha'u pē 'a e fanga he'é pea ne nau 'i he feitu'u kotoa pē—'i he 'ulu'akaú mo e fanga 'aá 'i he falé, mohengá, mo e valá.

Na'e fu'u hoha'a 'aupito 'a e kau paioniá he kapau 'e kai 'e he fanga he'é 'a e ngoué hono kotoa 'e 'ikai toe ha me'a 'a e kakaí ke nau kai pea te nau mate mei he fiekaiá. Na'e hanga 'e he kakaí 'i he uike 'e ua 'o fakafepaki'i 'a e fanga he'é pea mo lotu ki ha tokoni mei he Tamai Hēvaní. Na'e faifai pea kole 'a e palesiteni fakasiteikí ki he Kāingalotú ke nau fai ha 'aukai mo e lotu 'i ha 'aho makehe. Na'e hanga 'e Susana Nōpele Kuleni, 'a ia na'e ta'u hongofulu mā ono 'i he taimi ko ia 'o fakamatala'i 'a e me'a na'e hoko 'i he hili iá (faka'ali'ali 'a e fakatātā 'o e mana 'o e fanga talá 'i ho'o fai 'a e fakamatala ko 'ení):

“Na'e ha'u 'a e tali ki he'emaui 'aukai mo e lotú 'i ha efiāfi tafitonga 'e taha he fa'ahita'u māfaná.

“Ne mau fu'u ilifia 'aupito, he na'e hā fakafokifā 'i 'olunga 'o takatakai 'i he'emaui . . . ngoué'angá, ha fanga tala longoa'a. 'Ko 'emaui fuofua fakakaukaú, 'oku tō ha mahaki faka'auha 'iate kinautolu.' Na'e 'alu hifo 'a e fanga manupuna lanu melomelo mo hinehiná 'e toko lau afe mo toko mano 'o nau tangi . . . 'i he longoa'a lahi pea mo nau 'ohofi 'a e [fanga he'é]. . . . Hili iá ne hoko ha me'a fakafo he ne nau puna atu ki ha ki'i vai tafe 'o inu ha ki'i me'i vai pea pu'aki 'a e he'é ai pea nau toe foki ke hoko atu hono kai 'o e fanga he'é. Na'e tu'u 'a homau kakaí hono kotoa 'i he ofo! He na'e tali 'emaui lotú” (quoted in Grant, p. 446).

Na'e ha'u 'a e fanga talá mei he 'aho ki he 'aho 'i he meimei uike 'e tolu pea ne nau kai 'a e fanga he'é kae 'oua leva ke nau 'osi hono kotoa. Na'e 'ilo'i 'e he Kāingalotú na'e tali 'enau lotú 'i ha mana pea ne nau hounga'ia 'i he fakahaofi 'enau ngoué pea mo 'enau mo'uí.

Na'e fai 'e he Kāingalotú 'i 'Aokosi 'o e ta'u 1848 ha katoanga fakafiefia ke fakafiefia'i'aki 'enau utu-ta'u. Ne nau faka'ali'ali ai 'enau ngoué mo fai ha ngaahi lea, hiva, pea mo hulohula. He ne nau hounga'ia 'i he Tamai Hēvaní koe'uhí ko 'ene tokoni'i kinautolu ke nau ma'u ha utu-ta'u leleí.

'I he a'u ki he faka'osinga 'o e ta'u 1848 na'e nofo ha kakai 'e meimei toko tolu afe 'i he Tele'a Sōlekí 'a ia ko e vahe fā ia 'e taha 'o e kakai ne nau nofo 'i Nāvuú. Na'e tohi 'a Pilikihami 'longi ki he Kāingalotu ne nau kei nofo 'i 'Aiouaá 'o fakahā kiate kinautolu kuo ma'u 'e he Siasí ha feitu'u te nau lava 'o nofo ai 'i he nonga mo e malu.

Neongo ne fonu 'i he ngaahi faingata'a lahi 'a e fuofua ta'u 'i he tele'a ka na'e fu'u mohu tāpuekina 'a e Kāingalotú. He ne nau katekina 'a e ngaahi 'ahi'ahí pea nau fulihi 'a e toafá ke hoko ko ha nofo'anga nonga 'a ia ne nau lava 'o nofo ai 'i he melino mo hū ki he Tamai Hēvaní. Ne nau hokohoko atu foki ke tauhi 'a e 'aho Sāpaté ke mā'oni'oni ke fakahā ai 'enau loto hounga'ia ki he Tamai Hēvaní pea mo Sīsū Kalaisi 'i honau ngaahi tāpuakí.

Ngaahi Fehu'i
ke Alea'i mo
Faka'aonga'i

Ako 'a e ngaahi fehu'i mo e ngaahi fakamo'oni folofola ko 'ení 'i ho'o teuteu'i ho'o lēsoní. Peá ke faka'aonga'i 'a e ngaahi fehu'i ko ia 'okú ke ongo'i 'e tokoni lelei ki he fānaú ke mahino kiate kinautolu 'a e folofolá pea mo faka'aonga'i 'a e ngaahi tefito'i mo'oni 'o e ongoongoleleí 'i he'enau mo'uí. 'E tokoni ha'o lau mo alea'i mo e fānaú 'i he kalasí 'a e folofolá koe'uhí ke nau ma'u ha 'ilo fakafō'ituitui 'oku lahi angé.

- Ko e hā 'a e ngaahi fekau kuo foaki mai 'e he 'Eikí kiate kinautolu fekau'aki mo e loto hounga'ia? (T&F 59:7; 46:32.) 'E anga fēfē ha tāpuaki'i kinautolu

‘i he taimi ‘oku tau fakahā ai ‘a e loto hounga‘ia ki he Tamai Hēvaní mo Sīsū Kalaisi? (T&F 59:15–19; 78:19.)

- ‘Oku mou pehē ko e hā hono ‘uhinga ne hounga‘ia ai ‘a e Kāingalotú ke nau ‘i he Tele‘a Sōlekí? Na‘e anga fēfē ‘enau fakahā ‘a ‘enau loto hounga‘iá? Ko e hā ha ngaahi tāpuaki ‘okú ke loto hounga‘ia aí? (Vakai, ‘ekitiviti fakatupulaki 2, 3, mo e 4.) ‘E anga fēfē ha‘atau lava ‘o fakahā ‘etau loto hounga‘ia ki he Tamai Hēvaní mo Sīsúú?
- Na‘e anga fēfē hono tāpuaki‘i ‘a e Kāingalotú ‘i he‘enau tauhi ke mā‘oni‘oni ‘a e ‘aho Sāpaté? (T&F 59:15–19.) ‘Oku anga fēfē hono fakahā ‘e he tauhi ke mā‘oni‘oni ‘a e ‘aho Sāpaté ‘a e loto hounga‘iá? (Vakai, ‘ekitiviti fakatupulaki 2.) ‘Oku anga fēfē hano tāpuaki‘i koe ‘i ho‘o tauhi ke toputapu ‘a e ‘aho Sāpaté?
- Ko e hā ha ngaahi ‘ahi‘ahi mo e ngaahi faingata‘a ‘e ni‘ihi na‘e kātekina ‘e he Kāingalotú ‘i he lolotonga honau fuofua ta‘u ‘i he Tele‘a Sōlekí? ‘Oku mou pehē na‘e anga fēfē hono tokoni‘i kinautolu ‘i he‘enau fakamālō koe‘uhí ko honau ngaahi tāpuakí, neongo ‘enau fehanga hangai mo e ngaahi faingata‘á? Ko e hā hono ‘uhinga ‘oku totonu ai ke tau fai ha fakamālō neongo ‘oku ‘ikai lelei ‘a e me‘a kotoa kiate kinautolú? Tokoni‘i ‘a e fānaú ke mahino kiate kinautolu te tau manatu‘i ‘a e ngaahi tāpuaki na‘e foaki mai ‘e he Tamai Hēvaní mo Sīsū Kalaisi kiate kinautolú ‘i he taimi ‘oku tau feinga ai ke fakamālō kiate kinaua ‘i hotau ngaahi tāpuakí. Pea ‘e tokoni foki ‘eni ke si‘isi‘i ange ‘etau loto-fo‘i. (Vakai, ‘ekitiviti fakatupulaki 4.)
- Ko e hā ‘a e me‘a na‘e fai ‘e he kau paioniá ke feinga faka‘auha ai ‘a e fanga he‘é? Ko e hā hono ‘uhinga ne loto-fo‘i ai ‘a e kau paioniá ‘i he fanga he‘é? Ko e hā ‘a e me‘a na‘e mei hoko ‘o kapau na‘e ‘ikai faka‘auha ‘a e fanga he‘é? Na‘e anga fēfē hono ‘ilo‘i ‘e he kau paioniá ko ha mana ‘a e ha‘u ‘a e fanga talá?
- Ko e hā hono ‘uhinga ne ‘aukai mo lotu ai ‘a e kau paioniá ki ha tokoni koe‘uhí ko e fanga he‘é? Ko e hā ‘a e ‘aukai? Ko e hā ‘a e founa na‘e tali‘aki ‘e he Tamai Hēvaní ki he ‘aukai mo e lotu ‘a e kau paioniá? ‘Oku anga fēfē ha lava ‘e he ‘aukaí mo e lotú ‘o tokoni‘i kinautolu ‘i he‘etau ngaahi palōpalemá? (‘Oku tau lava ‘o ma‘u ha mālohi fakalaumālie ‘i he‘etau ‘aukai mo lotú, ‘a ia ‘okú na ‘omai kiate kinautolu ha tui lahi ke kole ki he Tamai Hēvaní ke ne tokoni‘i kinautolu ‘i he‘etau ngaahi palōpalemá.)

Ngaahi ‘Ekitiviti Fakatupulakí

Te ke lava ‘o faka‘aonga‘i ha taha pe lahi hake ‘o e ngaahi ‘ekitiviti ko ‘ení ‘i ha fa‘ahinga taimi pē lolotonga ‘a e lēsoní pe ko ha fakamanatu lēsoni, fakamatala fakanounou ‘o e lēsoní, pe tukupā ‘o e lēsoní.

1. Hanga ‘o faka‘aonga‘i ‘a e kupu‘i lea ko ‘eni meia Palesiteni ‘Ēsela Tafu Penisoni, ‘a ia ko e Palesiteni ia hono hongofulu mā tolu ‘o e Siasí, ke ke hiki ‘i ha ngaahi la‘i pepa kehekehe ‘a e ngaahi ‘ekitiviti ‘oku lelei ke fai he Sāpaté pea mo e ngaahi ‘ekitiviti ‘oku ‘ikai lelei ke fai he Sāpaté. Hili iá peá ke tuku ‘a e ū la‘i pepá ‘i ha me‘a fa‘o‘anga.
 - a. “Ko e tokolahi—fu‘u toko lahi—kuo ‘ikai ke nau tauhi ‘a e Sāpaté he ‘oku ‘ikai ngata pē ‘i he‘ene hoko he taimí ni ko ha ‘aho ngāuē, ka ko . . . ha ‘aho ‘o e fakafiefia mo fakatupu fakakaukau ia: tā pulu, sikī, sikeiti, tuli manu, taumāta‘u, kaime‘akai, lova, sio faiva, hele‘uhila, va‘inga, hulohula, pea mo e ngaahi me‘a kehekehe ‘o e fakafiefiá—‘oku nau hoko kotoa ko e laó. . . Ka ‘oku pehē ‘e he fono ‘a e ‘Otuá ke tauhi ‘a e ‘aho Sāpaté ke toputapu”

(*The Teachings of Ezra Taft Benson* [Salt Lake City: Booksraft, 1988], p. 438).

e. "Ko e hā 'a e me'a 'oku fe'unga mo e taumu'a 'o e Sāpaté? 'Oku 'oatu heni 'a e ngaahi fokotu'u 'e ni'hi: Ngaahi 'ekitiviti 'oku tānaki ki he tupulaki fakalaumālié; . . . ngaahi fakataha 'a e Siasí 'i he fale 'o e lotú; [ma'u] 'a e 'ilo fakalaumālie—lau 'a e folofolá, hisitōlia mo e ngaahi piokāfafi 'a e Siasí, mo e ngaahi lea ne ue'i 'e he laumālié ki he Kau Takí; mālōlō fakatu'asino, feinga ke toe vāofi ange mo e fāmili; [fai] ha ngaahi talanoa mei he folofolá . . . , fai ha ngaahi fakamo'oni, langa ha uoungataha 'i he fāmili; 'a'ahi ki he mahakí mo e toulekeleká . . . ; hiva 'i he ngaahi hiva 'o Saioné mo fanongo ki he ngaahi me'a 'okú ne fakatupu 'a e ue'i fakalaumālié; . . . lotu fakafo'ituitui mo fakafāmili; 'aukai, faingāue, tāpuaki fakatamai; teuteu'i 'a e me'akái 'aki 'a e uoungataha—ki'i me'akai ma'ama'a 'i he 'aho Tokonakí" (*The Teachings of Ezra Taft Benson*, p. 439).

Ke tokoni'i 'a e fānaú ke mahino kiate kinautolu 'a e founa ke nau tauhi ke toputapu ai 'a e 'aho Sāpaté, hiki ha ongo 'ulu'itohi 'e ua 'i he palakipoé: *Ngaahi 'Ekitiviti Lelei ki he Sāpaté mo e Ngaahi 'Ekitiviti ke Faka'ehi'ehi mei hono Fai he Sāpaté*. Kole ange ki he fānaú ke nau ha'u tahataha 'o fili ha la'i pepa mei he me'a fa'o'angá pea lau ia ki he kalasí. Fekau ke nau fili pē ko e fē 'a e kōlomu 'i he palakipoé 'oku kau ki ai 'a e 'ekitiviti, pea hiki leva 'a e 'ekitiviti 'i lalo he kōlomu totonu. Fekau ki he ongo tamaiki 'e toko ua ke na lau 'a e ngaahi kupu'i lea mea Palesiteni Penisoni 'i he taimi 'e 'osi ai hono lau 'a e ngaahi la'i pepá hono kotoa.

Fakatokanga ki he faiakó: Fakatokanga'i ange 'a e ngaahi tu'unga 'oku 'i ai 'a e fāmili 'o e fānaú 'e ni'hi 'i ho'o kalasí, 'i ho'o alea'i mo e fānaú 'a e fa'ahinga 'ekitiviti 'oku taau 'i he Sāpaté. Mahalo 'oku 'i ai ha fānaú ia 'oku nau ma'u ha mātu'a 'oku ki'i māmālohi pē pe 'ikai Siasi (pe kau mēmipa kehe 'o e fāmili) 'oku nau fakaafe'i 'a e fānaú ke nau kau 'i he ngaahi 'ekitiviti 'oku 'ikai taau mo e Sāpaté. Poupou'i 'a e fānaú ke nau lotu ki ha fakahinohino mo fai honau lelei tahá ke tauhi 'a e 'aho Sāpaté ke toputapu kae 'ikai ta'e faka'apa'apa pe talangata'a ki he'enau mātu'á.

2. Fekau ki ha taha 'o e fānaú ke ne lau 'a e kupu'i lea ko 'eni mea Sipenisā W. Kimipolo, 'a ia ko e Palesiteni ia hono hongofulu mā ua 'o e Siasí:

"'Oku fu'u ta'e fakakaukau ia ki ha taha 'okú ne 'ofa 'i he 'Eiki 'aki hono lotó kotoa mo hono laumālié kotoa . . . ke 'ikai ke ne fakamoleki ha 'aho 'i he 'aho 'e fitú 'i he loto hounga'ia mo e fakamālō'ia. . . . Ko hono tauhi ko ia 'o e Sāpaté ko ha faka'ilonga ia 'o 'etau 'ofa ki he'etau Tamai Hēvaní" (*The Teachings of Spencer W. Kimball*, ed. Edward L. Kimball [Salt Lake City: Booksraft, 1982], p. 218).

Alea'i mo e fānaú 'a e founa 'oku hanga ai 'e hono tauhi ke toputapu 'a e 'aho Sāpaté 'o fakahā 'a e 'ofa ki he Tamai Hēvaní pea mo Sisū Kalaisí. Hili iá pea fakatangutu 'a e fānaú 'i ha fo'i siakale pea 'oange ha fa'ahinga me'a pē hangē ko ha fo'i pulu fōsi'i pe tangai molū ke paasi takai holo 'i he siakalé. 'I he taimi 'e ma'u ai 'e ha taha 'o e fānaú 'a e me'a ni, te ne hanga leva 'o tala mai ha me'a 'okú ne hounga'ia ai peá ne paasi atu leva 'a e fo'i pulú ki he tamasi'i pe ta'ahine hoko atu ki aí. 'E pehē leva 'e he tamasi'i pe ta'ahine fika fitu te ne ma'u 'a e fo'i pulú, "Te u tauhi ke toputapu 'a e 'aho Sāpaté" kae 'ikai tala mai ha me'a kehe. Ko e taimi pē 'oku hoko ai 'eni pea 'e tu'u katoa 'a e fānaú

'o fetongi nofo'anga. Toe fai 'a e 'ekitivitii' i he taimi 'e fetongi nofo'anga ai 'a e fānaú.

3. Fekau 'a e fānaú ke nau fai 'a e fo'i va'inga ko 'ení koe'uhí ke nau 'ilo'i 'a e founa 'oku foaki ai he Tamai Hēvaní kiate kinautolu 'a e ngaahi tāpuaki lahi:

Fakatangutu 'a e fānaú 'i ha fo'i siakale pea fekau ke nau toutou fakahā mai ha tāpuaki 'oku kamata'aki 'a e fo'i mata'itohi ko e A (hangē ko 'ení, " 'Oku ou hounga'ia 'i hoku 'atama'i" pe " 'Oku ou hounga'ia 'i he 'āpelé"). Hokohoko atu pē 'i he siakalé kae 'oua leva ke 'ikai toe lava 'e he toko taha hono hokó 'o fakakaukau ki ha tāpuaki 'oku kamata'aki 'a e A, pea fekau leva ki he toko taha ko 'ení ke ne kamata 'i he mata'itohi ko e E (" 'Oku ou hounga'ia 'i he 'eá"). Hokohoko atu pē 'i he ngaahi mata'itohi lahi taha 'e tokanga ki ai pe 'i ai ha taimi ki ai 'a e fānaú (mahalo 'e 'ikai lava ke ke faka'aonga'i kotoa 'a e 'ū mata'itohi he lau fakamotu'aleá).

4. Hanga 'o lau pe fekau ha taha 'o e fānaú ke ne lau 'a e kupu'i lea ko 'eni mea Palesiteni N. 'Eletoni Tena, 'a ia ko ha mēmipa fuoloa 'o e Kau Palesitenisī 'Uluakí:

" 'Oku tau fakatokanga'i ange 'a ia kuo fai 'e he 'Eikí ma'atautolú 'i he'etau fakahā 'etau loto hounga'ia 'i hotau ngaahi tāpuakí, pea 'oku tau loto hounga'ia ange ai" (in Conference Report, Oct. 1967, p. 54; pe *Improvement Era*, Dec. 1967, p. 42).

Fekau 'a e fānaú ke nau hiva'i pe lau 'a e fakalea 'o e "Tānaki ho Ngaahi Tāpuaki" (*Ngaahi Himí*, fika 148). Hili iá pea 'oange ki he tamasi'i pe ta'ahine taki taha ha peni vahevahe mo ha la'i pepa pea fekau ke nau hiki 'i ha miniti 'e tolu 'a honau ngaahi tāpuakí 'i he lahi taha te nau lava 'o hiki (fakafe'unga 'a e taimi 'e fiema'ú ki he taimi te ke lava ai 'o ma'u e tokanga 'a e fānaú). Fekau 'a e tamasi'i pe ta'ahine taki taha ke ne vahevahe 'ene lisí mo e kau mēmipa kehe 'o e kalasí. Mahalo te ke fiema'u ke hanga 'e he fānaú 'o fakafehoanaki 'enau lisí pea mo tāmate'i 'a e ngaahi me'a ko ia 'oku tu'o ua pe lahi hake 'ene hā maí. Fakamahino'i ange 'a e ngaahi me'a 'e fiha 'i he lisi taki taha 'a ia na'e 'ikai fakahā mai 'i ha toe lisi ia, pea fakamamafa'i ange 'oku tau ma'u kotoa ha ngaahi tāpuaki 'o lahi hake 'i he me'a te tau lava 'o laú.

5. Tokoni'i 'a e fānaú ke nau ako ma'uloto 'a e Tokāteline mo e Ngaahi Fuakava 59:7.
6. Hiva'i pe lau 'a e fakalea 'o ha hiva 'e taha pe lahi hake 'i heni: "Hiva e Fānaú 'a e Kau Paioniá Lolotonga 'Enau Lue Lalo" (*Tohi Hiva 'a e Fānaú*, p. 214), " 'Aho Tokonaki" (*Tohi Hiva 'a e Fānaú*, p. 196), " 'E Lava 'e ha Tamasi'i Hangē ko Au?" (*Tohi Hiva 'a e Fānaú*, p. 9), "Fakafeta'i 'e Tamai" (*Tohi Hiva 'a e Fānaú*, p. 7).

Faka'osí

Fakamo'oní

Fakahā ho'o loto hounga'ia kiate kinautolu ne nau feilaulau kae fokotu'u 'a e Siasí 'i he Tele'a Sōlekí. Tokoni'i 'a e fānaú ke mahino kiate kinautolu ko e founa 'e taha ke fakahā ai 'etau hounga'ia ki he Tamai Hēvaní mo Sisū Kalaisí ko 'etau tauhi 'a e 'aho Sāpaté ke toputapu. Fakahā 'a e founa na'e tāpuaki'i ai koe 'i hono tauhi ke toputapu 'a e 'aho Sāpaté.

Fokotu'u ange ke alea'i 'e he fānaú pea mo honau fāmilí 'a e founa te nau lava ai 'o tauhi ke toputapu 'a e 'aho Sāpaté.

Laukonga 'oku
Fokotu'u Atu
ke Fai mei 'Apí

Fokotu'u ange ki he fānaú ke nau ako 'a e Tokāteline mo e Ngaahi Fuakava
59:7–19 pea mo e 78:19 'i 'api ke hoko ia ko ha fakamanatu 'o e lēsoni ko 'ení.

Me'a 'oku Fokotu'u
Atu ke Vahevahe
mo e Fāmilí

Poupou'i 'a e fānaú ke nau vahevahe mo honau fāmilí ha kongā pau 'i he lēsoní,
hangē ko ha fo'i talanoa, fehu'i, pe 'ekitiviti 'i he lēsoní, pe lau mo honau fāmilí 'a
e "Laukonga 'oku Fokotu'u Atu ke Fai mei 'Apí".

Fakaafe'i ha taha 'o e fānaú ke ne fai 'a e lotu tukú.

Ko Hono Fakahā ‘e he Kau Paioniá ‘enau Tui kia Sīsū Kalaisí

Lēsoni
42

Taumu‘á Ke fakamālohia ‘a e tui ‘a e fānaú kia Sīsū Kalaisí ‘i hono ako‘i kiate kinautolu ‘a e tui ‘a e kau paioniá.

Teuteú

1. Ako ‘i he fa‘a lotu ‘a e ngaahi fakamatala fakahisitōlia ‘oku ‘oatu ‘i he lēsoni ko ‘ení; Molonai 7:33; Tokāteline mo e Ngaahi Fuakava 8:10, 20:29; pea mo e Ngaahi Tefito ‘o e Tuí 1:4. Hili iá peá ke ako ‘a e lēsoní mo ke fili pe ‘e anga fēfē ho‘o ako‘i ki he fānaú ‘a e ngaahi fakamatala fakahisitōliá. (Vakai, “Teuteufi ho‘o Lēsoní,” pp. vi–vii, mo e “Ako‘i ‘o e Ngaahi Fakamatala Fakafolofolá mo e Ngaahi Fakamatala Fakahisitōliá,” pp. vii–ix.)
2. Laukonga ‘oku tānaki atú: *Ngaahi Tefito‘i Mo‘oni ‘o e Ongoongolelei* (31110 900), vahe 18.
3. Fili ‘a e ngaahi fehu‘i fealēlea‘aki mo e ngaahi ‘ekitiviti fakatupulaki ko ia ‘e fakakau mai ai ‘a e fānaú pea mo tokoni‘i lelei kinautolu ke nau a‘usia ‘a e taumu‘a ‘o e lēsoní.
4. Teuteu ke fai ha talanoa fekau‘aki mo ha‘o kui paionia pe ko ha paionia he taimí ni (ko ha taha ‘a ia na‘e hoko ko ha kau fuofua mēmipa ‘o e Siasí ‘i ho ‘ēliá pe fāmili).
5. Ngaahi nāunau ‘oku fiema‘ú:
 - a. Tokāteline mo e Ngaahi Fuakava ma‘á e tamasi‘i pe ta‘ahine taki taha.
 - e. Tohi ‘a Molomona.
 - f. Fakatātā 5–48, Ko Sīsū ko e Kalaisí (Ngaahi Fakatātā ‘o e Ongoongolelei 240; 62572 900); fakatātā 5–49, Ko e Fononga Mai ‘a Mele Filitingi mo Siosefa F. Sāmita ‘i he Toafá (Ngaahi Fakatātā ‘o e Ongoongolelei 412; 62608 900); fakatātā 5–50, Ko e Kíi Mālōlō ‘i Suiuiotá.

Fakatokanga ki he faiakó: ‘Oku ‘i he lēsoni ko ‘ení ha ngaahi fakamatala fakahisitōlia ‘oku lahi ‘aupito ‘a ia ‘e ‘ikai te ke lava ‘o faka‘aonga‘i ‘i ha fo‘i houa kalasi pē ‘e taha. Hanga ‘o fili pē ‘a e ngaahi fakamatala ‘e ‘uhinga mālie ki he fānaú ‘i ho‘o kalasí.

**Fokotu‘u ki he
Founga Fai ‘o e
Lēsoní**

Ekitiviti ke Takiaki‘i
‘Aki e Tokangá

Fakaafe‘i ha taha ‘o e fānaú ke ne fai ‘a e fua lotú.

Fai ‘a e va‘inga paionia ko ‘ení mo e fānaú:

Kole ange ki ha taha ‘o e fānaú ke ne ‘alu ki tu‘a (pe kuihui hono matá) ka ke hanga ‘o fufuu‘i ha nge‘esi nima tuitui (thimble), fo‘i maka, pe ha kíi me‘a si‘isi‘i ‘i ha feitu‘u ‘i he loki akó. Hili iá pea fekau ke foki atu ‘a e toko taha na‘e ‘i tu‘á (pe ‘āā hono matá) pea fekau ke ne kumi ‘a e me‘á ni. Fekau ki he toenga ‘o e fānaú ke nau tokoni ‘i ha‘anau pehē “vela” ‘i he taimi ‘oku ofi ai ki ai ‘a e toko tahá ni pe

pehē “momoko” i he taimi ‘oku mama’o atu ai mei ai ‘a e toko tahá ni pe ‘unu atu ke mavahe mei aí.

I he taimi ‘e ma’u ai ‘e he fānaú ‘a e me’a na’e fai ki ai ‘a e kumí, tala ange ki he fānaú ‘oku fekau’aki ‘a e lēsoni ko ‘ení mo e tui ‘a e kau paioniá. Hiki i he palakipoé ‘a e *TUI*.

- Ko e hā hono ‘uhinga ‘o e ma’u ha tuí?

Fakamatala’i ange ko hono ‘uhinga ‘o e ma’u ha tuí ke tui mo falala ‘oku mo’oni mo mo’ui ha me’a neongo ‘oku te’eki ke tau mamata totonu ai. Fakamahino’i ange na’e tui ‘a e toko taha na’á ne fekumi ki he me’a na’e puliá ‘oku i he lokí ‘a e me’a ko iá, neongo ‘oku ‘ikai ke ne lava ‘o mamata ki ai.

- Ko hai kuo pau ke tau ma’u ha tui ki aí?

Faka’ali’ali ‘a e fakatātā ‘o Sīsū Kalaisí. Pea tokoni’i ‘a e fānaú ke nau toe fakamanatu ‘a e tefito ‘o e tui hono faá. Fakamahino’i ange ‘oku pehē ‘e he tefito ‘o e tui ko ‘ení ko e ‘uluaki tefito’i mo’oni ‘o e ongoongoleléi ‘a e tui kia Sīsū Kalaisí.

- Ko e hā hono ‘uhinga ‘oku mahu’inga ai ke ma’u ha tui kia Sīsū Kalaisí?

Fakamatala’i ange kuo pau ke tau tui ko hotau Huhu’i ‘a Sīsū Kalaisi ka tau lava ‘o tui te tau lava ‘o fakatomala mei he’etau ngaahi angahalá pea toe nofo fakataha mo e Tamai Hēvaní pea mo Sīsū Kalaisi.

Fakamahino’i ange ‘oku tau fakahā ‘a e tui kia Sīsū Kalaisí i he taimi ‘oku tau fie tauhi ai ‘a e ngaahi fekaú neongo ‘oku faingata’a. ‘Oku toe tokoni foki ‘a e talangofua ki he ngaahi fekaú ke fakatupulaki ‘etau tuí. Tokoni’i ‘a e fānaú ke mahino kiate kinautolu ko e taimi ko ia ‘oku nau ‘alu ai ki he ngaahi fakataha’anga ‘a e Siasí mo fai ‘a e ngaahi fili totonú, ‘oku nau fakahā ai ‘oku nau fakatupulaki ‘a e tui kia Sīsū Kalaisí.

Ngaahi Fakamatala Fakahisitōliá

Ako’i ki he fānaú fekau’aki mo e tui ‘a e kau paioniá, ‘o hangē ko hono faka’ali’ali atu i he ngaahi ngaahi fakamatala fakahisitōlia ko ‘ení. Hanga ‘o fai ‘a e ngaahi fakamatala lahi taha te ke lava ‘o fai ‘o fakatatau ki he taimi te ke ma’ú, pea fai ange ‘a e ngaahi fehu’i ‘oku tatau mo iá mei he kongá “Ngaahi Fehu’i ke Alea’i mo Faka’aonga’i”. Tokoni’i ‘a e fānaú ke nau ‘ilo’i ‘a e founga ‘oku hanga ai ‘e he tui kia Sīsū Kalaisí ‘o uesia ‘a e ngaahi fili ‘a e kaka’i he fakamatala taki taha. Faka’ali’ali ‘a e ngaahi fakatātaá i he taimi totonu.

I he hili ‘a e a’u ‘a e fuofua kaungā-fononga paioniá ki he Tele’a Sōlekí, na’e kamata fai ‘e Pilikihami ‘longi ‘a e ngaahi teuteu ke tokoni’i ‘a e toenga ‘o e Kāingalotú ke fai ‘a e kolosi i he toafá. I he hili ha ngaahi māhina si’i ne kamata a’u mai mo e kaungā-fononga kehe ‘o e Kāingalotú. I he ngaahi ta’u lahi (1847 ki he 1869), na’e fononga ‘a e ngaahi kaungā-fononga toko lahi ‘o e Kāingalotú i he toafá ki he Tele’a Sōlekí i he ngaahi saliate pe saliate toho tangata. Na’e folau mai ha ni’ihi i he ‘ōsení mei ha ngaahi fonua ki mu’a pea nau kolosi i he toafá. Ko ha fononga faingata’a ‘eni ki he kau paioniá hono kotoa. He na’e pekia ha kakai toko lahi i he halá; pea tofanga ‘a e ni’ihi i he ngaahi palōpalema fakaesino. Ka na’e tuku ‘e he kau paioniá honau ‘apí ka nau fononga fakahihifo koe’uhí ko ‘enau tui kia Sīsū Kalaisi pea mo e mo’oni ‘o ‘ene ongoongolelei ne toe fakafoki maí. Pea na’e hanga ‘e he tui ko ‘ení ‘o tokoni’i kinautolu i he ngaahi taimi faingata’a lahi.

Ko Hono Kaiha'asi 'o e Fanga Pulu 'a Mele Filitingí

'I he hili 'a e mate fakamā'ata 'a Siosefa Sāmita mo hono ta'okete ko Hailamé, na'e mavahe leva 'a e uaifi 'o Hailamé ko Mele Filitingi Sāmita mei Nāvū ki he Nofō'anga Faka-fa'ahita'u Momokó fakataha mo 'ene fānaú pea mo e kakai toko lahi kehe 'a ia na'e 'ave 'e Hailame ke nofo 'i honau 'apí.

'I he lolotonga 'enau 'i he Nofō'anga Faka-fa'ahita'u Momokó, na'e fononga fakatonga 'a Mele mo ha ni'ihī 'o hono fāmīlī ki Mīsuli ke 'omai ha ngaahi nāunau ki he fononga fakahihi'ofó. Na'e hanga 'e he kovi 'a natulá 'o fakafaingata'a'ia 'a e fonongá, pea na'e faingata'a ki he fanga pulu tangatá ke nau hanga 'o toho 'a e 'ū saliate fonu mo mamafá. Na'e fe'unga mo e uike 'e taha 'a e fononga ki Mīsulí, ka na'e toe lōloa ange 'a e foki ki he Nofō'anga Faka-fa'ahita'u Momokó.

Na'e 'apitanga 'a Mele mo hono fāmīlī 'o ofi ki he Vaitafe Mīsulí 'i he'enau foki maí. Pea na'e kemi ofi mai ai ha kau tangata ne nau hanga 'o fakateketeka atu 'enau fanga pulú ki he māketí. Na'e fa'a hanga 'e he kau fononga 'a Melé, 'a ia ko Siosefa F., mo 'ene fa'ētangatá, 'o to'o 'a e papa 'i he tu'a 'o e fanga pulú 'i he po'ulí koe'uhí ke nau kai mo mālōlō lelei ange, ka koe'uhí ne nau fu'u ofi ki he fanga pulu ko eé ko ia ne 'ikai ke nau to'o 'a e papá mei he fanga pulu tangatá. Na'e hanga 'e he fongá ni 'o fakafaingofua'i hano 'ilo'i 'o e fanga pulu tangatá 'o kapau te nau hē atu 'o 'alu fakataha mo e fanga pulu ko eé.

Ka 'i he pongipongi hono hokó na'e pulia ha ni'ihī 'o e fanga pulu tangatá. Pea na'e fakamoleki ai 'e Siosefa F. mo 'ene fa'ētangatá 'a e pongipongí hono kotoa 'i he fekumi kiate kinautolú, ka na'e 'ikai pē te na ma'u. 'I he taimi na'e foki mai ai 'a Siosefa ki he 'apitangá kuó ne hela'ia mo loto-fo'i, na'á ne mamata atu ki he'ene fine'eikí 'oku fai 'ene lotu. Na'á ne fanongo atu ki he'ene kole ki he 'Eikí ke tokonīi kinautolu ke nau ma'u 'a e fanga pulu tangata ne molé koe'uhí ke nau lava 'o hoko atu 'a e fonongá 'i he fiemālie.

'I he taimi na'e 'osi ai 'a e lotu 'a Melé na'e 'i ai ha malimali na'e hā mei hono fofongá. Neongo na'e tala ange 'e hono tuonga'ané kuo 'osi pulia pē 'a e fanga pulu tangatá ia, ka na'e tala ange 'e Mele 'e toe 'alu atu ke fekumi kiate kinautolu 'i ha ki'i taimi nounou. Na'e feinga 'a hono tuonga'ané ke fakaloto'i ia na'á ne 'osi 'alu mo Siosefa F. 'o fekumi 'i he feitu'u kotoa pē pea 'oku 'ikai hano 'aonga 'o 'ene toe 'alu 'o kumí, ka na'e 'alu pē ia.

'I he taimi na'e lue atu ai 'a Mele mei he 'apitangá, na'e ui mai ha tangata 'e taha mei he kau tangata na'a nau fakateketeka 'enau fanga pulú ki he māketí, " 'E fine'eiki, na'á ku mamata ki ho'o fanga pulu tangatá 'i he feitu'u ko eé 'ane hengihengi 'i he mafoa 'a e atá." Neongo na'e tuhu 'a e tangatá ki he feitu'u 'e tahá, ka na'e hoko atu pē 'a e lue 'a Melé ia ki he vaitafé. Na'e lolotonga mamata mai pē 'a Siosefa F. pea na'á ne lele mai 'i he taimi na'á ne [Mele] kamokamo atu ai kiate iá. 'I he taimi na'á ne fakaofi atu ai kiate iá, na'á ne mamata atu ki he'enau fanga pulu tangatá 'oku ha'i ki ha pota uilou. Na'e hanga 'e ha taha ia 'o fufuu'i kinautolu, ko e 'ai ke ne hanga 'o kaiha'asi. Pea na'e lava leva ke hoko atu 'a e fononga 'a Mele Filitingi mo hono fāmīlī 'i hono ma'u 'o 'enau fanga pulu tangatá. (Vakai, Don Cecil Corbett, *Mary Fielding Smith: Daughter of Britain*, pp. 209–13.)

Ko e Kolosi 'a Mele Filitingi Sāmita mo hono Fāmīlī 'i he Toafá

'I he hokosia 'a e taimi ke fononga fakahihi'ifo ai 'a Mele Filitingi Sāmita mo 'ene kulupú, na'e mate 'a e toko lahi 'o 'ene fanga manú mei he 'alotāmaki 'o e fa'ahita'u momokó. Neongo na'e teuteu 'a Mele ki he fonongá 'i he lelei taha na'á

ne lavá; ka na'e pau ke ne fakataha'i ha ongo salioite 'e ua koe'uhí na'e 'ikai ke ne ma'u ha fanga pulu tangata fe'unga pea mo ha kau faka'uli. Na'e 'ikai te ne 'ai ki he salioite taki taha ha fanga pulu tangata mālohi ka na'á ne 'ai ki he salioite taki taha ha fanga pulu kaivao, fanga pulu fefine, mo e pulu tangata mui ke nau toho 'ene salioté. Koe'uhí na'e te'eki ai ako'i 'a e fanga manu ko 'ení ke nau ngāue fakataha, na'e faingata'a ai ke mapule'i kinautolu.

Na'e tala ange 'e he kapiteni 'o e kaungā-fononga ko 'ení kia Mele 'e fu'u fakasesele ke ne 'alu fakahihifo koe'uhí 'oku te'eki ai ke ne mateuteu. Na'á ne fakahā ange 'e 'ikai te ne lava 'o a'u ki he Tele'a Sōlekí pea te ne hoko ko ha fakakavenga ki he toenga 'o e kaungā-fonongá. Na'á ne toe fakahā ange ke foki ki he Nofō'anga Faka-fa'ahita'u Momokó pea tatali ai kae 'oua leva ke ne ma'u ha tokoni fe'unga ka ne toki ha'u ki he Tele'a Sōlekí. Ka na'e tala ange fiemālie pē 'e Mele he 'ikai te ne fiema'u 'e ia 'ene tokoní. Na'á ne toe tala ange, 'oku 'ikai ngata aí, ka te ne hū ki he tele'á ki mu'a ia peá ne [kapiteni] toki hū ki aí!

Na'e hanga 'e he ngaahi kaungā-me'a 'o Melé 'o foaki ange kiate ia ha fanga pulu tangata toko lahi, pea na'e hoko ia ko ha tāpuaki lahi kia Mele mo hono fāmilí. 'I he'enau fononga atu ko 'ení 'i he toafá, na'e ako 'e he fanga pulu ta'e ako'i ko 'ení ke nau ngāue fakataha. Na'e tokoni 'a e fānau kotoa pē 'i he fonongá. He na'e hanga 'e Mā'ata, ko e si'isi'i tahá, 'o tānaki 'a e fefie mo e movevee'i fefie ki he afí mo tokoni ki hono fakase'ese'e 'a e fanga pulu na'e holá ('a e fanga pulu na'e 'ikai ke nau toho ha 'ū salioté). Na'e hanga 'e Siosefa F., 'a ia na'e ta'u hiva mo hono ta'okete ko Sioné, 'o fakateka atu ha fanga pulu tangata. Pea na'e tokoni leva 'a Selusa mo Sela 'i he ngaahi ngāue faka'ahó pea mo tokanga'i 'a e fanga pulu 'oku tuku ange holo peé. Na'e lue ta'e sū foki 'a e fānaú 'i he meimei hono kotoa 'o e fonongá.

'I ha 'aho 'e taha na'e kolosi ai 'a e kaungā-fononga ko 'ení 'i Uaiōmingi, pea na'e tō fakafokifā ha ongo pulu tangata 'a Mele 'o hangē na'e fakakonahí. Na'e hangē ka mate 'a e ongo pulú pea na'e 'ikai toe 'i ai ha pulu makehe 'a Mele ke ne fetongi kinaua. Na'e kaikaila 'a e kapitení 'i he kamata ke makeke 'a e pulú, " 'E mate ia, 'oku 'ikai hano 'aonga ke fai ha ngāue ki ai, kuo pau ke tau fai ha me'a ke 'ave ai 'a e Uitoú [Mele]. Na'á ku 'osi tala ange te ne hoko ko ha fakakavenga ki he kaungā-fonongá."

Na'e 'ikai lea 'a Mele ia ka na'á ne to'o hake ha fo'i lolo tapu mei he'ene salioté peá ne kole ki hono tuonga'ané, Siosefa Filitingi, mo ha tangata 'e taha ke na faingāue ki he'ene pulu tangatá. "Ko ha momeniti fakaloto'apasia 'eni 'i he malumalu 'o e 'ataá. He na'e tō ha lōngonoa 'iate kinautolu 'i he'emaui mamata ki aí. Na'e hanga 'e he kakai tangatá 'o to'o honau tataá pea punou 'a e toko taha kotoa pē 'i he hanga 'e Siosefa Filitingi . . . 'o hili hono nimá ki he 'ulu 'o e pulu [na'e teu maté], pea fai ha lotu. Na'e tokoto fakaloloa pē 'a e fu'u monumanú mo longomate pea 'ikai hanga hono kano'i matá ki ha feitu'u. 'I he hili ha kii momeniti mei he faingāue, na'e kamata ngaue 'a e pulú. Na'e kamata ke fakakātoa hake hono fanga fu'u va'e 'e faá pea kamata ke ne tu'u. Na'e fakahangatonu hake 'a e va'e 'i mu'á peá ne kamata lue 'i he taimi na'e tu'u hake ai ki 'olungá 'o hangē na'e 'ikai hoko ha me'a iá." Na'e 'ikai fuoloa kuo toe puke ha pulu tangata 'e taha pea na'e fai ki ai ha faingāue, pea na'e toe sai foki mo ia.

'I he toe ha 'aho 'e taha pea hū atu 'a e kaungā-fonongá ni ki he Tele'a Sōlekí na'e toe pulia ha fanga pulu tangata toko lahi 'a Mele. Na'á ne lotu 'o kole tokoni ki he Tamai Hēvaní 'i hono kumi kinautolú pea na'á ne fakapapau'i 'e tokoni'ia 'e he Tamai Hēvaní.

Na'e kamata atu 'a e kapiteni ia mo e toenga 'o e kaungā-fonongá kae lolotonga fekumi takai holo 'a Mele mo hono fāmilí ki he'enau fanga pulu tangatá. Na'e fakafokifā pē kuo hā ha konga 'ao, ne pā 'a e maná, tapa mo e 'uhilá, pea tō mo e 'uha pea na'e pau ai ke tatali 'a e toko taha kotoa pē. Na'e lava 'e he toko taha ta'u hongofulu mā ono ko 'eni ko Sioné 'o ma'u mai 'a e fanga pulu tangata ne molé 'i he lolotonga 'a e afaá pea mo teuteu'i kinautolu ki he'enau 'alú 'i he faka'osi'osi hifo 'a e afaá. Na'e kamata fononga atu 'a e fāmilí ia 'o Melé 'i he lolotonga ko ia 'oku kei tānaki mai 'e he ni'ihi ia ko eé 'a 'enau fanga pulú. Pea ne nau hū atu ki he tele'á 'i he houa 'e taha ki mu'a pea toki a'u atu ki ai 'a e kapiteni mo e toenga 'o e kaungā-fononga. (Vakai, Corbett, pp. 223–49.)

Ko e Tokoni 'a Mākeleta Mekinili ki hono Fāmilí ke nau Kolosi 'i he Toafá

Na'e kau 'a Mākeleta Mekinili (Margaret McNeil) mo hono fāmilí ki he Siasí 'i Sikotilani. Ne nau hiki mai leva ki 'lutā 'i he taimi na'e ta'u hongofulu ai 'a Mākeletá pea na'e lue lalo 'a Mākeleta 'i he toafá pea taimi 'e ni'ihi na'á ne fa'a fafa 'a hono kīi tuonga'ane ta'u fā ko Sēmisi. Na'e puke 'a e fine'eiki 'a Mākeletá 'i he lolotonga 'a e fonongá, ko ia na'e tokoni ai 'a Mākeleta 'i he lahi taha te ne lavá.

Na'e hanga 'e Mākeleta 'o ngaohi 'a e kai pongipongi mo e kai efiafi ma'á e fāmilí 'i he 'aho taki taha, pea na'á ne toe tokanga'i foki 'a e fanga pulu fefine 'a e fāmilí. Na'e pau foki ke tokanga'i lelei 'a e pulu fefiné koe'uhí ke ne lava 'o 'omai ha hu'akau ma'á e fāmilí. Ko ia ai na'e hanga 'e Mākeleta 'o 'ave 'a e pulu fefiné 'i he pongipongi kotoa pē 'i mu'a he toenga 'o e kaungā-fonongá mo tuku ke ne kai 'a e musié kae 'oua ke a'u ki ai 'a e 'ū salioté. Hili iá ne fakavavevave atu leva 'a Mākeleta mo e fanga pulú ke fakafetaulaki ki he toenga 'o e kaungā-fonongá. 'I he taimi ne nau a'u mai ai ki ha vaitafé, na'e hanga 'e Mākeleta 'o takatakai 'a e iku 'o e pulú 'i hono nimá peá ne kakau leva ki he tafa'aki 'e tahá mo e pulú.

Na'e 'osi 'a e me'akai 'a e fāmilí Mekinilí 'i he'enau fonongá, ko ia ai na'e ma'u pē 'e he fāmilí 'a e hu'akau mo e fuamelie he vaó. Na'e faifai pē pea nau a'u ki 'lutā pea ne nau loto hounga'ia ki he Tamai Hēvaní 'i he'ene tokoni'i kinautolu ke nau hao mo'uí. (Vakai, Margaret McNeil Ballard, "I Walked Every Step of the Way," pp. 10–11; vakai foki, Susan Arrington Madsen, *I Walked to Zion*, pp. 125–26.)

Ko Hono Fakanonga 'o Setetaia M. Kalānité

Ko ha mēmipa 'a Setetaia M. Kalānite 'i he 'Uluaki Alea'anga 'o e Kau Fitungofulu pea na'e kapiteni 'i he taha 'o e 'ū kaungā-fononga paioniá. Ko e tamai foki ia 'a Hiiipa J. Kalānité, 'a ia na'e hoko ko e Palesiteni hono fitu 'o e Siasí. 'I he lolotonga 'a e kolosi atu 'a e fāmilí Kalānité 'i he toafá, na'e puke 'a e uaifi 'o Setetaiá mo hono kīi 'ofefine kei pēpeé 'i he mahaki ko e kolelá, 'a ia ko ha mahaki ne ma'u 'e he kakai toko lahi 'i he hala ki he Tele'a Sōlekí. Na'e kole ange hono uaifí 'i he teu ke ne mālōloó ke tanu mu'a ia mo e pēpeé 'i he Tele'a Sōlekí. Ka na'e 'uluaki pekia 'a e pēpeé pea na'e pau ke tanu ia 'i ha luo loloto 'i Uaiōmingi. Na'e mālōlō 'a e uaifi 'o Setetaiá 'i he faka'osinga 'o e fonongá pea na'e tanu ia 'i he Tele'a Sōlekí. 'I ha toe foki mai ki mui ai 'a Setetaia ki Uaiōmingi, na'á ne 'a'ahi ai ki he mala'e 'o e kīi pēpeé, ka na'á ne 'ilo'i ai na'e 'osi keli ia 'e ha fanga ulofi.

Mahalo pe na'e faingata'a kia Kalānite ke mole hono uaifí mo e pēpeé, ka na'á ne hokohoko atu ke muimui ki he kau taki 'o e Siasí. Na'e fakangofua 'i he hili ha ngaahi ta'u lahi mei ai ke ne mamata ki ha vīsone ki he maama fakalaumālié. Pea na'á ne mamata ai ki hono uaifí pea mo hona kīi 'ofefiné 'i hono umá. Na'á

ne faka'aliali ange 'a e pēpēe kia Kalānite mo ne pehē, "Ko Mākeleta 'eni." Na'e mamata 'a Kalānite neongo na'e mate 'a e ki'i pēpēe 'i he toafá pea na'e hanga 'e he fanga ulofí 'o keli hono mala'é, ka 'oku hao lelei hono 'ofefiné 'i he maama fakalaumālié mo 'ene fa'eé. (Vakai, *Church History in the Fulness of Times*, pp. 337–38.)

Ko e Tokoni 'a Litia Naite ki he Ni'ihī Kehé ke nau Kolosi 'i he Toafá

'I he hili 'a e mate fakamā'ata 'a Siosefa mo Hailame Sāmitá, na'e kamata hiki fakahihifo 'a e fāmili 'o Niueli mo Litia Naité fakataha mo e toenga 'o e Kāingalotú. Ka 'i he po'uli hifo 'e taha 'i he fa'ahita'u momokó, na'e puke lahi 'a Niueli pea si'i pekia 'o tuku mo Litia ha fānau 'e toko fitu pea mo e toko taha 'oku teu fanau'i. Na'e 'ikai ke 'i ai ha taha ke tokoni'i pe malu'i kinautolu. Ko ia ai na'e nau toe foki ki he Nofó'anga Faka-fa'ahita'u Momokó pea na'e ekinaki ange 'e Palesiteni Pilikihami 'longi ke 'oua na'á ne kamata fononga atu 'i he fononga faingata'a ki he Tele'a Sōlekí pea mo ha pēpē fo'ou. Ka na'á ne kole ange foki pe te ne 'oange 'ene fanga pulu tangatá mo e 'ū salioté ke tokoni ki ha taha kehe ke ne lava 'o fai 'a e fonongá. Na'e foaki ta'e fehu'i 'eni 'e Litia pea 'i he hili mei ai ha ta'u 'e ua na'á ne lava 'o tānaki ha me'angāue fe'unga peá ne fakahoko 'a e fononga ki he Tele'a Sōlekí pea mo 'ene fānaú. (Vakai, Susan Young Gates, *Lydia Knight's History*, pp. 64–76, 84–89.)

Ko Hono Fakateka Atu 'e Louisa Uele ha Fanga Pulu Tangata

'I he taimi na'e kolosi ai 'a e ki'i ta'ahine ta'u uofulu mā ua ko Louisa Uele mo hono fāmili 'i he toafá, na'e tuku ke ne fakateka atu ha fanga pulu tangata 'a 'ene tangata'eikí pea mo tokanga'i foki hono ki'i tuonga'ané mo e tehiná.

'I he hili hono fa'o fakalelei 'enau 'ū me'á ki he salioté, na'e kamata loto-to'a atu 'a Louisa 'i hono halá. Na'á ne tui ha tatā (sunbonnet) pea mo ha fakamalu 'i he nima 'e tahá. Na'e to'o 'i hono nima 'e tahá 'a e uipi ki he fanga pulú koe'uhí ke tokoni'i ia ke ne lava 'o pule'i 'a e fanga manú. Na'e lele lelei 'a e me'a kotoa pē 'i ha ki'i taimi nounou, 'i he'etau pehē na'e te'eki ke fakateka 'e Louisa ha fanga pulu tangata ki mu'á, ka na'e faifai pea tō ha 'uha. Na'e viviku mo ta'e'aonga hono fakamalú mo e tataá, pea ki mu'a pea tu'apoó kuó ne pelepela mo ngaunu kotoa hono valá.

Neongo 'ene kamata ta'e 'amanekiná, ka na'e kei hokohoko atu pe 'a Louisa 'i he tui. 'I he taimi na'e a'u atu ai 'a e kulupú ki he Vaitafe Suitiuotá, na'e mate 'a e ongo pulu tangata lelei taha 'a Louisá mei he'ena inu ha vai 'oku kovi, ko ia ai na'e pau ke ne faka'aonga'i ha ongo pulu fefine ko hona fetongi. Na'e 'ikai anga 'a e ongo pulu fefiné ki hono toho ha 'ū salioté, ko ia na'e pau ke fusi mo faka'ai'ai 'e Louisa 'a e ongo pulú 'i hono kotoa 'o e fonongá. Na'e puke ha fefine 'e taha 'i he kulupú, ko ia na'e vahe'i kia Louisa ke ne tokoni ke tokanga'i ia. Na'á ne luelue 'i he tafa'aki 'o e salioate 'o e toko taha puké ni 'i he uike 'e ua mo tokanga'i ia 'i he lolotonga 'a e po'ulí. Ko hono lelei pē he na'e lava ke mo'ui lelei 'a Louisa mo angi lelei 'a 'ene fanga pulú mo e salioté ki he tele'á fakataha mo e toenga 'o e kaungā-fonongá.

'I he hili ha mahaehae ha 'ū sū 'e tolu 'a Louisa 'i he fonongá, ko ia na'á ne hanga 'o tuitui ha 'ū vala li'aki ke 'ai 'i hono va'é ke malu'i kinautolu, ka na'e mahaehae pē 'a e 'ū vala li'aki ia 'i he ki'i houa si'i. Pea na'e fa'a hanga 'e hono va'e lavelaveá 'o faka'ilonga'i 'a e ngaahi hala 'i he'enu fonongá. (Vakai, Edward W. Tullidge, *The Women of Mormondom*, pp. 336–37.)

Ko hono Fai ha Fakalotolahi kia Sēini 'Alakootí

Na'e ha'u 'a e ta'ahine ta'u hongofulu mā nima ko Sēini 'Alakootí mei 'Ingilani mo 'ene ongo mātu'á 'i he ta'u 1864 pea ne nau kolosi 'i he toafá ki he Tele'a Sōlekí. Na'e toki fakamatala ki mui ai 'e Sēini ki hono mokopuna fefiné 'a e fu'u faingata'a ko ia 'a e fonongá. Na'e pau ke lue lalo 'a e fanga kīi tamaiki 'i he kaungā-fonongá pea ko 'enau me'aká ko e mahoa'a, piini, mo e piisi fakamōmoa pē. 'I ha 'aho 'e taha ne fu'u hela'ia 'aupito 'a Sēini mo hono kaungā-me'á mei he lue laló ko ia ne na tangutu hifo ke mālōlō. Na'á na mamata ki he fakalaka hake 'a e 'ū salioté, ka na'e fu'u mamahi hona va'é ko ia na'e 'ikai ke na tokanga pe 'e tuku kinaua ai. Na'á na ongo'i he 'ikai ke na toe lava 'o hoko atu. Na'e pehē 'e Sēini, " 'I he lolotonga 'ema tangutu hela'ia aí, na'e ha'u ha kīi talavou kiate kimaua 'i ha hoosi. Na'e 'ikai ke ma 'ilo'i pe ko 'ene ha'u mei fē pe na'e 'alu ki fē 'i he hili 'ene talanoa mo kimauá. Ka na'á ne talanoa fakalelei mo fakalotolahi kiate kimaua ke ma hoko atu pē. Na'á ne palōmesi mai kapau te ma feinga te ma ikuna'i ia, pea he 'ikai ke fakalavea'i kimaua." Na'e pehē 'e Sēini na'á na fu'u hela'ia 'i he taimi ko iá "na'e 'ikai ai ke ma tokanga pe ta ma mate pe mo'ui," ka na'e anga-lelei mo fakalotolahi'i kinaua 'e he tangatá ni ke na hoko atu 'a e fonongá. Na'e kamata leva ke ongo'i lelei mo mālohi ange 'a e ongo tamaiki fefiné ni, pea ne na tu'u hake 'o hoko atu 'a e fonongá. Na'á na toki a'u ki he 'otu salioté kuo 'osi po'ulí. (Vakai, Julie A. Dockstader, "Children Entered Valley with, 'Hearts All Aglow,'" pp. 8–9.)

Ko Hono Langa 'e he Kau Paionia he Ngaahi 'Aho ní 'a e Siasí

Fakamanatu ki he fānaú ko e paioniá ko ha taha ia 'okú ne teuteu'i 'a e hala ki he nī'ihi kehe 'e muimui atu aí. Fakamatala'i ange ko e toko lahi 'o e kāingalotu 'o e Siasí ko ha kau paionia he ngaahi 'ahó ni. Tala ange ki he fānaú ha talanoa mei he hisitōlia ho fāmilí pe ko ha talanoa 'o ha paionia he ngaahi 'ahó ni 'a ia na'e hoko ko e fuofua toko taha 'i ho fāmilí pe 'ēliá ke kau ki he Siasí. Fakamamafa'i 'a e fiema'u ko ia ki he kau mēmipa fo'ou ke nau fakahā 'a e tui kia Sīsū Kalaisi 'i he'enau kau ki he Siasí.

Ngaahi Fehu'i ke
Alea'i mo
Faka'aonga'i

Ako 'a e ngaahi fehu'i mo e ngaahi fakamo'oni folofola ko 'ení 'i ho'o teuteu'i ho'o lēsoní. Peá ke faka'aonga'i 'a e ngaahi fehu'i ko ia 'okú ke ongo'i 'e tokoni lelei ki he fānaú ke mahino kiate kinautolu 'a e folofolá pea mo faka'aonga'i 'a e ngaahi tefito'i mo'oni 'o e ongoongolelei 'i he'enau mo'ui. 'E tokoni ha'o lau mo alea'i mo e fānaú 'i he kalasí 'a e folofolá koe'uhí ke nau ma'u ha 'ilo fakafo'ituitui 'oku lahi angé.

- Na'e anga fēfē hono tokoni'i 'e he tui 'a Mele Filitingi Sāmita kia Sīsū Kalaisi ia ke ne 'ilo'i 'ene fanga pulu tangata na'e molé? Fakamatala'i ange 'oku finangalo 'a e Tamai Hēvaní mo Sīsū Kalaisi ki he me'a kotoa pē, pea te tau lava 'o ma'u fakahinohino meiate kinaua 'i he taimi 'oku tau lotu ai 'i he tuí (vakai, T&F 8:10). Fakamahino'i ange na'e lotu 'a Mele ke ma'u ha tokoni, pea na'á ne fai mo hono fāmilí 'a honau tūkuingatá 'i he fekumi ki he fanga pulú.
- Na'e anga fēfē 'ene hoko 'a e tui 'a Mele Filitingi Sāmita ki he mālohi 'o e lakanga fakataula'eikí ko ha tāpuaki kiate ia mo hono fāmilí? Fakamanatu ki he fānaú ko e lakanga fakataula'eikí ko e mālohi mo e mafai ia ke ngāue 'i he huafa 'o e 'Otuá. Ko e taimi ko ia 'oku tau faka'aonga'i ai 'a e mālohi 'o e lakanga fakataula'eikí, 'oku tau fakahā ai 'a e tui kia Sīsū Kalaisi.

- 'Oku mou pehē na'e anga fēfē hono ma'u 'e ha ki'i ta'ahine ta'u hongofulu 'a e mālohi ke fai 'a ia na'e fai 'e Mākeleta Niueli? (Molonai 7:33.) Ko e hā 'a e me'a na'e mei faingata'a kiate koe 'o kapau ko koe 'a e ta'ahiné ní?
- Na'e anga fēfē hono fakapale'i 'a e tui 'a Setetaia M. Kalānité? 'Oku anga fēfē hono fakahā 'e he talangofua ki he palōfitá mo e kau taki kehe 'o e Siasí 'a e tui kia Sīsū Kalaisí?
- Ko e hā hono 'uhinga na'e mei faingata'a ai kia Litia Naite ke foaki 'ene pulu tangata 'e uá mo e 'ū salioté? Na'e anga fēfē hono fakahā 'e he me'á ni 'a e tui 'a Litiá?
- 'Oku mou pehē ko e hā hono 'uhinga ne kei hokohoko atu ai pē 'e Louisa Uele 'a e fonongá neongo 'ene faingata'á? Vahevahe ha me'a fakafa'ituitui 'i he taimi na'á ke kātekina ai 'a e ngaahi palōpalema mo e ngaahi faingata'a koe'uhí ko e ongoongolelé.
- Na'e anga fēfē hono tokoni'i 'e he Tamai Hēvaní 'a Sēini 'Alakooti mo hono kaungā-me'a ko 'Emá ke na ma'u 'a e mālohi na'á na fiema'u ke hoko atu 'aki 'a e fonongá? Ko e hā hono 'uhinga 'oku mahu'inga ai ke 'oua na'a tau fo'i 'i he taimi 'oku tau hela'ia pe loto-fo'i aí? 'Oku anga fēfē hono tokoni'i kitautolu 'e he'etau tui kia Sīsū Kalaisí 'i ha fa'ahinga taimi peheé? (Vakai, 'ekitiviti fakatupulaki 3.)
- Ko e hā hono 'uhinga ne fai ai 'e he kau paionia taki taha 'a e ngaahi feilaulau na'e fiema'ú ke kolosi 'i he toafá? ('E lava ke kau atu ki he ngaahi talí 'a e fie nofo fakataha mo e kāingalotu kehe 'o e Siasí, hola mei he fakatangá, mo talangofua ki he kau taki 'o e Siasí.) Fakamatala'i ange 'i he fuofua 'aho 'o e Siasí, na'e si'isi'i pe 'ikai pē ha fetu'utaki 'a e kāingalotu 'o e Siasí ne mafola atu 'i he funga 'o e māmaní pea mo e kau taki 'o e Siasí pe kāingalotu kehe 'o e Siasí. Ne nau ha'u ai ki he Tele'a Sōlekí ke fakataha mo e kāingalotu kehe 'o e Siasí pea ke ako mei he kau takí. Kuo fakalakalaka 'i he 'ahó ni 'a e fetu'utakí, pea 'i he lolotonga 'oku toko si'i 'i ha ngaahi 'ēlia lahi 'o e māmaní ha kāingalotu 'o e Siasí, 'oku poupou'i mai ke tau taki taha nofo 'i hono fonua pea tokoni ki hono langa hake 'o e Siasí 'i he feitu'u 'oku tau nofo aí.
- Na'e anga fēfē hono fakamālohia 'e he kau paionia ko 'ení 'a 'enau tui kia Sīsū Kalaisí pea mo e ongoongolelei ne toe fakafoki maí? Ko e hā 'a e me'a kuo pau ke tau fai ke fakamālohia ai 'etau tuí? (Vakai, 'ekitiviti fakatupulaki 4.)
- Ko e hā 'a e me'a na'e mei faingata'a kiate koe 'o kapau na'á ke hoko ko ha paionia? 'Oku mou pehē ko e hā 'a e me'a te ke fai ki he ngaahi me'á ni? Ko e hā ha ngaahi faingata'a 'okú ke ma'u 'i ho'o mo'uí 'a ia na'e 'ikai ke ma'u 'e he kau paioniá? 'E anga fēfē hono tokoni'i koe 'e ho'o tui kia Sīsū Kalaisí ke ke fehangahangai mo e ngaahi me'á ni? (Vakai, 'ekitiviti fakatupulaki 3.)
- Ko e hā ha ngaahi faingata'a te ke fie fuesia kae nofo mo e kāingalotu kehe 'o e Siasí pea mo hū ki he Tamai Hēvaní pea mo Sīsū Kalaisí? Ko e fē 'a e taimi 'e kole atu ai ke ke fuesia ha ngaahi faingata'a koe'uhí ko e ongoongolelé? ('E lava 'o kau ki he ngaahi talí 'a e taimi te ke ngāue fakafaifekau aí pe feilaulau ke tokoni'i ha taha ke ngāue fakafaifekau, pe 'i he taimi 'oku tokosi'i ai 'a e kāingalotu 'o e Siasí 'i ho 'apiakó pe koló.) 'E anga fēfē hono tokoni'i koe 'e ho'o tui kia Sīsū Kalaisí 'i ha fa'ahinga me'a pehē? (Molonai 7:33.)
- Ko e fē ha taimi na'á ke fili ai ke fai ha me'a totonu neongo na'e faingata'a? Ko e hā hono 'uhinga na'á ke fili ai ke fai 'a ia 'oku totonú? Fakamatala'i ange

ko e taimi ko ia 'oku tau fili ai ke talangofua ki he ngaahi fekaú, 'oku tau fakahā ai 'etau tui kia Sīsū Kalaisi. Fakamatala'i ange ko hono 'uhinga 'o e ma'u ha tui kia Sīsū Kalaisi ko e ma'u ha falala kiate ia 'i he'etau talangofua ki ha me'a pē 'okú ne fekau maí.

- Ko e hā 'a e faikehekehe 'oku lava ke fai 'e he'etau tui kia Sīsū Kalaisi 'i he founga 'oku tau mo'ui'aki ai ia 'i he 'aho taki taha?
- 'Oku anga fēfē ha lava 'e he'etau tui kia Sīsū Kalaisi 'o tokoni'i kitautolu 'i he taimi 'oku tau loto mamahi pe 'i ai ai ha'atau ngaahi palōpalemá? (Vakai, 'ekitiviti fakatupulaki 3.)

Ngaahi 'Ekitiviti Fakatupulaki

Te ke lava 'o faka'aonga'i ha taha pe lahi hake 'o e ngaahi 'ekitiviti ko 'eni 'i ha fa'ahinga taimi pē lolotonga 'a e lēsoni pe ko ha fakamanatu lēsoni, fakamatala fakanounou 'o e lēsoni, pe tukupā 'o e lēsoni.

1. Hiki 'i he palakipoé pe 'i ha 'ū la'i pepa kehekehe 'a e taumu'a ko e *Tui* pea mo e ngaahi fakamo'oni folofola 'i laló. Fekau ki he tamasi'i pe ta'ahine taki taha (pe tau hōhoa 'a e fānaú 'o kapau 'oku fu'u toko lahi ho kalasí) ke nau kumi hake 'a e folofolá pea lau ia ki he kalasí. Alea'i fakakulupu 'a e me'a 'oku ako'i mai 'e he folofola taki taha fekau'aki mo e tuí, pea hiki ia 'i he palakipoé (pe fakapipiki ha kaati fo'i lea) 'i lalo he fakamo'oni folofola taki taha ha fakamatala 'okú ne fakamatala'i 'a e me'a 'oku ako'i mai 'e he folofolá fekau'aki mo e tuí.

'Alamā 32:21 Ko e tuí ko 'ete tui ki he me'a 'oku mo'oni, neongo 'oku 'ikai ke te lava 'o mamata ki ai.

'Alamā 37:33 'E lava 'o tokoni'i kitautolu 'i he'etau tui kia Sīsū Kalaisi ke tau faka'ehi'ehi mei he 'ahi'ahí.

Molonai 7:33 Kapau te tau ma'u ha tui kia Sīsū Kalaisi, te tau ma'u ha mālohi ke fai 'a ia kotoa pē te ne kole mai ke tau faí.

Molonai 10:4 Kuo pau ke tau ma'u ha tui kia Sīsū Kalaisi ka tau ma'u ha fakamo'oni.

T&F 20:29 Kuo pau ke tau ma'u ha tui kia Sīsū Kalaisi ka tau lava 'o kātaki ki he ngata'angá pea ma'u 'a e mo'ui ta'engatá.

T&F 29:6 'Oku tau tui 'i he taimi 'oku tau lotu aí 'e fanongo mo tali mai 'e he Tamai Hēvaní 'a 'etau lotú.

Tefito 'o e tui 1:4 Ko e 'uluaki tefito'i mo'oni 'o e ongoongolelei ko e tui kia Sīsū Kalaisi.

2. Ngaohi ma'á e tamasi'i pe ta'ahine taki taha ha tatau 'o e la'i pepa ngāue 'oku ma'u i he ngata'anga 'o e lēsoni. Fekau ki he fānaú ke nau hanga 'o tā ha laine ke fakafehokotaki 'a e palōpalema 'i he kōlomu 'uluaki mo e hono tali totonú 'i he kōlomu hono uá. (Talí: 1–e; 2–l; 3–a; 4–i; 5–h; 6–f; 7–k.) Kapau 'e 'ikai lava ke ma'u ha tatau ke taki taha 'a e fānaú, hanga 'o 'ai 'a e kupu'i leá ki ha 'ū kaati fo'i lea pea tuku ke ngāue fakataha 'a e fānaú ke fakatauhua kinautolu. Mou alea'i mo e fānaú 'a e 'uhinga 'e lava ai 'o tokoni 'a e ma'u ha tui kia Sīsū Kalaisi 'i he ngaahi me'a ko 'eni.

3. Alea'i mo e fānaú 'a e founga 'e tokoni ai 'a e tui kia Sīsū Kalaisi ke nau fehangahangai mo e ngaahi me'a hangē ko e puke lahi, mate 'a ha taha 'okú

te 'ofa ai, hiki ki ha uooti pe 'apiako fo'ou, ongo'i tuēnoa pe ongo'i loto-fo'i fekau'aki mo ha palōpalema. Fakamanatu ki he fānaú 'oku kau ki he ma'u ha tuí 'a e fai 'a ia kotoa pē te tau lavá, hangē ko e lotú, 'aukaí, ako 'a e folofolá ki ha ngaahi talí, pea mo talangofua ki he ngaahi fekaú; kole ki he tokoni 'a e 'Eikí; pea mo tali leva 'a e tali 'a e 'Eikí 'i he me'a taki taha.

4. Faka'ali'ali ki he fānaú ha ki'i fu'u 'akau pe fo'i tenga'i 'akau toki tupu. Fakamatala'i ange 'oku lava 'o fakatatau 'a e tuí ki ha tenga'i 'akau koe'uhí 'oku kamata si'isi'i foki ia pea tupu 'i hono fafanga'i mo tokanga'i leleí.

- Ko e hā 'a e me'a 'oku fiema'u 'e he 'akaú ke tupu mo mālohi a'í?
- Ko e hā 'a e me'a 'okú ne "fafanga'i" 'etau tuí mo tauhi ia ke mālohí? (Talangofua ki he ngaahi fekaú.)

Tokoníi 'a e fānaú ke nau fakakaukau ki ha fekau pau, hangē ko e lotú mo 'alu ki he ngaahi fakataha 'a e Siasí, 'a ia 'okú ne tokoníi kinautolu ke fakamālohia 'enau tui kia Sīsū Kalaisí.

5. Fekau ki he fānaú ke nau fakatātaai ha talanoa 'e taha pe lahi hake 'i he lēsoní kae faka'aonga'i ha ngaahi teunga faingofua.
6. Tokoníi 'a e fānaú ke nau fakamanatu pe ako ma'uloto 'a e tefito 'o e tui hono faá. Pea alea'i 'a e mahu'inga 'o e tui kia Sīsū Kalaisí.
7. Hiva'i pe lau 'a e fakalea 'o e "Hiva e Fānaú 'a e Kau Paioniá Lolotonga 'Enau Lue Lalo" (*Tohi Hiva 'a e Fānaú*, p. 214). Fakamahino'i ange na'e lava 'e he kau paioniá ke hiva mo fiefia 'i he'enau fononga faingata'a koe'uhí ne nau ma'u ha tui ki he Fakamo'uí. Ne nau 'ilo'i 'e tāpuaki'i kinautolu 'o tatau ai pē pe 'e 'i he mo'uí ni pe mo'ui kaha'ú, 'i he'enau muimui ki he Fakamo'uí pea mo e kau taki 'o e Siasí.

Faka'osí

Fakamo'oní

Fai ho'o fakamo'oni ki he mahu'inga 'o e ma'u ha tui kia Sīsū Kalaisí. Mahalo te ke fie tala ange ha taimi na'e tāpuaki'i ai koe 'i ho'o ma'u ha tui ki he Fakamo'uí pea mo talangofua ki he ngaahi fekaú. Poupou'i 'a e fānaú ke nau fakamālohia 'enau tuí 'i he'enau talangofua ki he ngaahi fekaú pea mo ako ke toe lahi ange ki he ongoongoleleí.

Laukonga 'oku Fokotu'u Atu ke Fai mei 'Apí

Fokotu'u ange ki he fānaú ke nau ako 'a e Tokāteline mo e Ngaahi Fuakava 8:10 pea mo e 20:29 'i 'api ke hoko ia ko ha fakamanatu 'o e lēsoni ko 'ení.

Me'a 'oku Fokotu'u Atu ke Vahevahe mo e Fāmilí

Poupou'i 'a e fānaú ke nau vahevahe mo honau fāmilí ha konga pau 'i he lēsoní, hangē ko ha fo'i talanoa, fehu'i, pe 'ekitiviti 'i he lēsoní, pe lau mo honau fāmilí 'a e "Laukonga 'oku Fokotu'u Atu ke Fai mei 'Apí".

Fakaafe'i ha taha 'o e fānaú ke ne fai 'a e lotu tukú.

Tui kia Sīsū Kalaisí

Kapau [te u]—

1. fai ha me'a hala pea 'oku 'ahi'ahi'i
au ke u loi fekau'aki mo ia
2. 'e kole mai ke u fai ha ngāue 'oku
toe lahi angé 'i 'api
3. ongo'i 'ita ki ha taha
4. loto-mamahi pe ilifia
5. ongo'i mā ke fai ha lea 'i he
Palaimelí
6. 'e kole mai ke u 'alu ki ha 'ekitiviti
sipoti 'i he Sāpaté
7. mamata ki ha tamasi'i pe ta'ahine
'okú ne fiema'u ha kaume'a

'Oku lava 'e he'eku tui kia Sīsū Kalaisí
'o tokoni'i au keu—

- a. fakamolemole.
- e. faitotonu.
- f. tauhi ke toputapu 'a e 'aho Sāpaté.
- h. lotu ki ha tokoni, pea teuteu mo fai ha
lea.
- i. lotu ki ha fakanonga mo ha tokoni.
- k. fakahā 'a e 'ofa ki he ni'ihi kehé.
- l. fai fiefia 'a e ngāue tokoní.

Tui kia Sīsū Kalaisí

Kapau [te u]—

1. fai ha me'a hala pea 'oku 'ahi'ahi'i
au ke u loi fekau'aki mo ia
2. 'e kole mai ke u fai ha ngāue 'oku
toe lahi angé 'i 'api
3. ongo'i 'ita ki ha taha
4. loto-mamahi pe ilifia
5. ongo'i mā ke fai ha lea 'i he
Palaimelí
6. 'e kole mai ke u 'alu ki ha 'ekitiviti
sipoti 'i he Sāpaté
7. mamata ki ha tamasi'i pe ta'ahine
'okú ne fiema'u ha kaume'a

'Oku lava 'e he'eku tui kia Sīsū Kalaisí
'o tokoni'i au keu—

- a. fakamolemole.
- e. faitotonu.
- f. tauhi ke toputapu 'a e 'aho Sāpaté.
- h. lotu ki ha tokoni, pea teuteu mo fai ha
lea.
- i. lotu ki ha fakanonga mo ha tokoni.
- k. fakahā 'a e 'ofa ki he ni'ihi kehé.
- l. fai fiefia 'a e ngāue tokoní.

Ko e Ha'u 'a e Ngaahi Saliote Toho Tangatá ki he Tele'a Sōlekí

Taumu'á

Ke tokoni'i 'a e fānaú ke nau hangē ko e kau paionia 'i he saliote toho tangatá pea mo loto-to'a 'i he kātaki ki he ngata'angá.

Teuteú

1. Ako 'i he fa'a lotu 'a e ngaahi fakamatala fakahisitōlia 'oku 'oatu 'i he lēsoni ko 'ení pea mo e Tokāteline mo e Ngaahi Fuakava 14:7; 24:8; 76:5; 121:7–8, 29. Hili iá peá ke ako 'a e lēsoní mo ke fili pe 'e anga fēfē ho'o fiema'u ke ako'i ki he fānaú 'a e ngaahi fakamatala fakahisitōliá. (Vakai, "Teuteu'i ho'o Lēsoní," pp. vi–vii, mo e "Ako'i 'a e Ngaahi Fakamatala Fakafolofolá mo e Ngaahi Fakamatala Fakahisitōliá," pp. vii–ix.)
2. Fili 'a e ngaahi fehu'i fealēlea'aki mo e ngaahi 'ekitiviti fakatupulaki ko ia 'e fakakau mai ai 'a e fānaú pea mo tokoni'i lelei kinautolu ke nau a'usia 'a e taumu'a 'o e lēsoní.
3. Ngaahi nāunau 'oku fiema'ú:
 - a. Tokāteline mo e Ngaahi Fuakava ma'á e tamasi'i pe ta'ahine taki taha.
 - e. Ko ha vesa uasi pe uasi tu'u kuo 'osi faka'aonga'i.
- f. Fakatātā 5–51, Ko e Kaungā-Fononga Saliote Teke Lalo 'a Mātení 'i Pita Kuliki, Uaiōmingi (Ngaahi Fakatātā 'o e Ongoongoleleí 414; 62554 900); fakatātā 5–52, Ko Hono Fakahaofi 'e ha Kau Talavou 'e Toko Tolu 'a e Kaungā-fononga Saliote Teke Lalo 'a Mātení (Ngaahi Fakatātā 'o e Ongoongoleleí 415; 62606 900).

Fokotu'u ki he Founa Fai 'o e Lēsoní

'Ekitiviti ke Takiaki'i 'Aki e Tokangá

Fakaafe'i ha taha 'o e fānaú ke ne fai 'a e fua lotú.

Tala ange ki he fānaú 'okú ke fiema'u ke nau kau ki ha ongo 'ekitiviti fekau'aki mo e taimí. Fakaafe'i ha taha 'o e fānaú ke ha'u ki mu'a he kalasí pea kole ange ke ne tala atu, kae 'oua na'á ne sio ki he uasí, 'a e taimi 'okú ne fakakaukau ai 'oku 'osi 'a e miniti 'e tahá. 'Oange ki he toko tahá ni ha faka'ilonga ke ne kamata hono taimíí. Lolotonga ko ia 'okú ke toutou vakai ki he taimi 'i he uasi na'á ke ha'u mo iá, talanoa mo e toenga 'o e fānaú ki ha ngaahi me'a kehe koe'uhí ke fakafaingata'a'ia'i 'a e toko tahá ni ke ne tokanga fakatāfataha ki he taimí. 'I he taimi ko ia 'e tala atu ai 'e he toko tahá ni kuo 'osi 'a e miniti 'e tahá, toe tala ange ki he kalasí 'a e taimi totonú.

Hili iá peá ke kole ange ki he fānaú ke nau tu'u hake ke tau vakai pe te nau lava 'o tu'u ma'u mo fakalongolongo 'o hangē ha fu'u maka fakamanatú 'i ha miniti 'e taha. 'Oange ki he fānaú ha faka'ilonga ke nau kamata peá ke pehē "tuku" 'i he 'osi 'a e miniti 'e tahá.

Fakamahino'i ange 'oku faingata'a ke 'ilo'i 'a e lōloa 'o e taimí. He 'oku 'i ai 'a e taimi 'e ni'hi 'oku hangē ia 'oku fu'u vavé, kae taimi 'e ni'hi 'oku hangē ia 'oku fu'u māmālié.

Fakamatala'i ange 'oku 'ikai 'ilo'i 'e ha taha 'a e fuoloa 'o e taimi ke tau mo'ui ai 'i he māmaní, ka kuo 'osi fekau'i kitautolu ke tau kātaki ki he ngata'angá neongo pe ko e hā 'a e fuoloa ho'o mo'uí. Ko hono 'uhinga 'o e *kātaki ki he ngata'angá* ke mo'ui faitotonu, fakatomala 'i he taimi 'oku fai ai 'a e ngaahi me'a halá, pea ke 'oua 'e fo'i, neongo 'a e taimi 'e faingata'a ai 'a e mo'uí. He kapau 'oku tau fiema'u ke tau toe nofo fakataha mo e Tamai Hēvaní pea mo Sīsū, kuo pau ke tau kātaki 'i he loto-to'a ki he ngata'angá. Fakamatala'i ange ko e toko taha loto-to'a ko ha taha ia 'oku mālohi, talangofua, loto-to'a, pea mo mo'oni 'i he mo'ui'aki 'a e ongoongolelei 'a Sīsū Kalaisí. Tala ange ki he fānaú te nau ako 'i he lēsoni ko 'ení fekau'aki mo e ni'ihi 'o e Kāingalotu he kuonga mu'a 'a ia ne nau loto-to'a 'o kātaki ki he ngata'anga 'o 'enau mo'uí.

Ngaahi Fakamatala
Fakahisitōliá

Ako'i ki he fānaú 'a e mahuinga 'o e mo'ui loto-to'a 'aki 'a e ongoongolelei 'a Sīsū Kalaisí pea mo e kātaki ki he ngata'angá 'i ho'o talanoa ange fekau'aki mo e ngaahi kaungā-fononga saliate teke laló, 'o hangē ko hono fakamatala'i atu 'i he ngaahi fakamatala fakahisitōlia ko 'ení. Hanga 'o faka'ali'ali 'a e ngaahi fakatāta 'i hono taimi totonu.

Ko e Palani 'a Pilikihami 'longí

Na'e toko lahi 'a e Kāingalotu ne nau ha'u ki he Tele'a Sōlekí 'i ha ngaahi saliate fakafale 'oku toho 'e ha ongo pulu tangata. Ko e ni'ihi 'o e Kāingalotu ko 'ení ne nau fakatau mai 'enau ngaahi salioté mo e ngaahi nāunaú 'aki 'a e pa'anga ne nō kiate kinautolu 'e he Siasí. Ne nau ngāue leva ke totongi fakafoki 'a e pa'anga ne nau noó 'i he hili 'enau a'u ki he tele'a. 'Oku toe nō atu leva 'a e pa'anga ne nau totongi fakafokí ki he Kāingalotu kehe ke nau fai mai 'a e fononga 'i he toafá. Pea na'e ui 'eni ko e Pa'anga Ki he Fehikitakí 'a ia 'Oku 'Ikai ke Toe 'Osi (Perpetual Ecigration Fund).

Ko ha palani lelei 'a e pa'anga ko 'ení, ka na'e 'i ai ha kakai ia 'e ni'ihi ne nau fu'u masiva ke totongi fakafoki 'a e pa'anga kotoa ne nau noó, pea na'e toe fiema'u foki 'e he kāingalotu 'e ni'ihi 'o e Siasí ke nau ha'u ki he Tele'a Sōlekí. Na'e pau ai ke fekumi 'a e kau taki 'o e Siasí ki ha founa 'e taha 'oku 'ikai fu'u fakamolé ke 'oma'i'aki 'a e kakaí ki he tele'a. Na'e tohi 'e Pilikihami 'longí 'i he ta'u 1855 'o pehē: " 'Oku 'ikai te tau lava 'o fakatau 'a e ngaahi saliate mo e fanga hoosi 'o hangē ko ia ki mu'a, ko ia 'oku toe fakafoki ai au ki he'eku palani motu'a—ke ngaohi ha 'ū saliate toho tangata, pea tuku ke lue lalo 'a e kakaí Te nau lava heni ke ha'u fakavavevave, kae 'ikai fakavave, pea mo toe ma'ama'a foki" ("Foreign Correspondence," p. 813; vakai foki, *Church History in the Fulness of Times*, p. 358). Na'e fakafuofua 'a e pa'anga ki hono faka'aonga'i 'o e saliate toho tangatá ki he vahe tolu 'e taha 'o e pa'anga 'oku faka'aonga'i 'i he 'ū salioté.

Na'e hangē 'a e saliate toho tangatá, ko ha fanga ki'i saliate ikí, he na'e 'ikai fakafale pea na'e toho kinautolu 'e he kakaí kae 'ikai ko e ongo pulu tangata. Na'e 'ikai ngata 'i he 'ū saliate toho tangatá, ka na'e ma'u 'e he kaungā-fononga 'o e kau paionia kotoa pē ha pulu fefine 'e taha pe ua ki he kakai 'e toko hongofulu kotoa pē pea mo ha 'ū saliate pē 'e ni'ihi pea mo e fanga pulu tangata ke uta ai 'a kinautolu ne 'ikai ke nau lava 'o lué. Na'e 'i ai foki ha lelei 'o e ngaahi saliate toho tangatá 'i he 'ū saliate fakafalé: na'e 'i ai ha konga 'o e halá na'e faingata'a ia ke 'alu ai ha saliate fakafale ka na'e faingofua pē ke luelue ai, pea koe'uhí ne iiki mo ma'ama'a ange 'a e saliate toho tangatá 'i he ngaahi saliate fakafalé na'e lava ke fononga vave ange 'a e kau paioniá. Pea na'e 'ikai foki ke nau toe hoha'a ki hono tokanga'i ha fanga manu toko lahi. Ka na'e toe 'i ai foki 'a e kovi 'o e saliate toho tangatá: na'e 'ikai 'i ai ai ha 'atā fe'unga ai ki he me'akaí mo e ngaahi nāunaú pea 'ikai foki ke lava 'o fai ha hao ai mei he matangí.

Ko e Fuofua Kaungā-fononga Saliote Toho Tangatá

Ko e ni'ihī 'o e Kāingalotu ne nau ha'u mei he tafa'aki 'e taha 'o e 'ōseni 'a ia ko 'lulope ne nau 'alu lēlue ki he Kolo ko 'Aiouaá 'i 'Aiouā pea na'e 'oange ai kiate kinautolu ha ngaahi saliote toho tangata ki he'enau fononga 'i he toafá. Na'e mavahe 'a e fuofua kaungā-fononga saliote toho tangatá mei he Kolo 'Aiouaá 'i he 'aho 9 'o Sune 'o e ta'u 1856.

Na'e fehanganahangi 'a e 'ū kaungā-fononga saliote toho tangatá mo e ngaahi 'ahi'ahi lahi. 'I ha 'aho 'e taha ne ongo'i puke ai ha ki'i tamasi'i ko 'Afa Paaka (Arthur Parker), 'a ia ko ha mēmipa 'i he fuofua kaungā-fononga saliote toho tangatá, peá ne tangutu hifo ke mālōlō. Na'e 'ikai fakatokanga'i 'e he kau mēmipa kehe 'o e kaungā-fonongá 'a 'ene tu'ú kae toki fakatokanga'i hake pē 'i he'enau tu'u ke mālōlō 'i he efiafi ko iá. 'I he taimi ne nau 'ilo'i ai 'oku pulia 'a 'Afá, ne nau kamata fekumi kiate ia, ka na'e pau ke nau hoko atu 'enau fonongá 'i ha hili ha 'aho 'e ua. Na'e nofo 'a e tamai 'a 'Afá ke fekumi kiate ia pea na'e 'oange 'e he fine'eiki 'a 'Afá ki hono husepānití ha pulupulu kulokula mata'āā ke pulupulu'i 'aki hono fohá 'o kapau 'e ma'u ia kuó ne sīi mālōlō. Ka kapau 'e ma'u 'a 'Afa 'oku ne kei mo'ui pea te ne hanga leva 'o ta'ata'alo'aki 'a e pulupulú ko ha faka'ilonga.

Na'e mamata mo lotu 'a e kaungā-fonongá hono kotoa ma'a 'Afa 'i he 'aho 'e tolu 'i he 'alu atu ko 'eni 'a e tangata'eiki ke fekumi kiate iá. 'I he 'aho hono tolu, ne hanga ki mui 'a e fa'e 'a 'Afá ko 'Ana Paaka peá ne mamata atu ki hono husepānití 'oku ne ta'ata'alo mai 'aki 'a e pulupulu kulokulá. Na'e fiefia 'aupito 'a e fa'e 'a 'Afá ke toe mamata kia 'Afa, pea na'á ne toki lava 'eni ke mohe lelei 'i he pō ko iá talu mei he 'ilo'i 'oku pulia 'a 'Afá.

Ko e Ngaahi Palōpalema 'o e Kaungā-fononga 'a Uili mo Mātení

Na'e 'i ai ha ngaahi faingata'a 'e ni'ihī 'o e 'ū fuofua kaungā-fononga 'e tolu, ka ne nau lava 'o kolosi he toafá. Na'e 'ikai monū'ia pehē 'a e kaungā-fononga 'e ua ne hoko atu ai (vakai, 'ekitiviti fakatupulaki 1). Na'e a'u mai 'a e kau mēmipa 'o e kaungā-fononga 'a Uili mo Mātení mei 'Ingilani 'i he fa'ahita'u māfaná. 'I he taimi ne nau a'u mai ai ki he Kolo ko 'Aiouaá, na'e 'ikai ma'u ha ngaahi saliote toho tangata ia, ko ia na'e pau ke nau tatali kae fa'u ha 'ū saliote toho tangata. Na'e toki mavahe mai 'a e ongo kaungā-fonongá ni mei he Kolo ko 'Aiouaá 'i Siulai 'o e ta'u 1856. Pea na'e ngaahi 'enau ngaahi saliote toho tangatá mei he papa matá, ko ia na'e maumau 'enau 'ū saliote toho tangatá 'i he taimi na'e mōmoa ai 'a e papá, pea na'e tuai ai 'enau 'alú. Na'e hanga 'e he kau 'Initia anga ta'e fakakaume'á 'o kaiha'asi ha fanga pulu toko lahi 'a e Kāingalotú. Pea na'e hanga 'e he'enau kamata tōmuí mo e fa'a tu'u 'enau kulupú 'o fakatupu ha ngaahi palōpalema lahi ki he kaungā-fononga 'a Uili mo Mātení, he na'e tō mai ki mu'a 'a e ngaahi matangi he fa'ahita'u momokó 'i hono anga mahení 'i he ta'u ko iá. Pea 'i he'enau feinga ko ia ke fakama'ama'a 'enau kavengá koe'uhí ke vave ange 'enau fonongá, na'e hanga ai 'e he Kāingalotú 'o li'aki honau 'ū valá mo e kafu makehé. Ko ia ai na'e 'ikai ke nau hao 'i he taimi na'e tō mai ai 'a e ngaahi matangi. Na'e hanga 'e he ngaahi matangi mo e momoko faka'ulia 'o e 'eá 'o fakatupu ha mate lahi. Pea ko kinautolu na'e maté na'e pau ke tanu kinautolu 'i he ngaahi fonualoto na'e 'ikai loloto 'i he halá.

Ko Hono Fakahaofi 'o e Kaungā-fononga 'a Uili mo Mātení

'I he taimi na'e teuteu ai 'a Pilikihami 'longi ki he konifelenisi lahi 'i 'Okatopa 'o e ta'u 1856, na'á ne ma'u ha tala 'o pehē 'oku faingata'a'ia 'a e kaungā-fononga 'alu saliote toho tangata ko e Uili mo Mātení. Pea 'i he lolotonga 'a e konifelenisi, na'e fai ha palani ke 'alu ha kau fakahaofi kiate kinautolu.

Ne toki foki mai pē 'a 'Ifalemi K. Hengi ki Sōleki Siti mei ha'ane 'alu 'eve'eva taumāta'u. Na'á ne mohe 'i ha 'api 'o hano kaume'a ki mu'a peá ne fokí. Ka ki mu'a peá ne tō 'o mohe he pō ko iá, na'á ne fanongo ki ha le'ó 'okú ne ui hono hingoá. Na'e pehē 'e he le'ó, " 'Oku faingata'a'ia ha kakai 'i he fononga saliate toho tangatá pea 'oku fiema'u koe; te ke fie 'alu nai ke tokoni'i kinautolu?" Na'e tali ange 'a Hengi, " 'Io, te u 'alu 'o kapau 'oku ui au." Na'e toe fai tu'o tolu 'a e fepōtalanoa'aki ko 'ení.

'I he taimi na'e fekumi ai 'a Pilikihami 'longi ki ha taha 'e fie tokoni ki he kaungā-fononga 'a Uili mo Mātení ke nau ha'u ki Sōlekí, na'e pehē 'e ha ni'ihi 'o e kau tangatá te nau toki mateuteu 'i ha ngaahi 'aho si'i pē, ka na'e pehē 'e 'Ifalemi Hengi ia, " 'Oku ou mateuteu he taimí ni!" Pea ko e taha ia 'o e fuofua kakai ne a'u ki he kaungā-fononga saliate toho tangatá. 'I he'ene fononga atu ke a'u kiate kinautolú, na'á ne fehanganagai ai mo e matangi kovi taha kuó ne a'usiá. He na'e fu'u loloto 'a e sinoú 'o faingata'a ke 'alu ai 'ene salioté. Ko ia ai na'á ne tuku 'a e salioté peá ne kamata lue atu mo e hoosi 'e ua, ko e taha ke heka ai mo e taha ke uta 'ene ngaahi nāunaú. Pea 'i he'ene teuteu ha feitu'u ke mohe ai he taimi po'ulí, na'á ne fakakaukau ki hano lelei kapau na'á ne ma'u ha kili'i pafalō ke mohe ai mo e kakano ke kai efiafi. Ko ia na'á ne lotu mo kole ki he Tamai Hēvaní ke ne foaki ange ha pafalō. 'I he hili 'ene lotú, na'e hanga hake 'a Hengi peá ne mamata ki ha pafalō 'oku tu'u 'o ofi ange pē. Na'á ne tāmata'i 'a e pafalō 'aki ha fo'i mahafu pē 'e taha. Pea na'á ne toe fana'i 'i he pongipongi hono hokó, ha pafalō 'e taha, fakaheka 'a e kakanó ki he ongo hōsí, pea hoko atu 'ene fononga fakahahaké.

Na'e a'u 'a 'Ifalemi ki he kau hiki mai ko 'eni 'i he kaungā-fononga 'a Mātení 'i he'enu fokotu'u 'enu 'apitangá ki he pō ko iá. Pea ne nau fu'u fiefia 'i he'enu mamata kiate ia pea mo e kakano'i pafalō fo'ou na'á ne ha'u mo iá. Na'e kikite'i foki 'e ha taha 'i he kaungā-fonongá ki mu'a atu 'e kai 'e he kakai 'i he kaungā-fonongá 'i he taimi 'e 'osi ai 'enu me'akaí 'a e pafaloó. Pea na'e tokoni 'a 'Ifalemi Hengi ke fakahoko 'a e kikite ko 'ení pea na'á ne hokohoko atu ke fai 'eni 'aki 'ene fana'i 'a e fanga pafalō kehe ma'á e kaungā-fonongá 'i he hoko atu 'enu fonongá.

'I he taimi na'e a'u mai ai 'a e kakai 'i he kaungā-fononga saliate toho tangata 'a Mātení ki he Vaitafe Suitiuotá, ne nau fu'u ngāvaivai 'aupito. Ne nau mamata he 'ikai pē ke nau lava 'o kolosi he vaitafé, 'a ia na'e fu'u loloto, fālahi mo fu'u momoko. Ko ia ko e me'a pē ne nau fa'i ko e lotu. Hili iá ne ha'u ha kau talavou ta'u hongofulu mā valu mei he kulupu fakahaofi ki honau fakahaofi. Na'e a'a leva 'a Siaosi W. Kalānite, Tēvita P. Kimipolo, mo C. 'Eleni Haningitoni 'i he vai mokotelió mo kamata fua 'a e kakaí ki he tafa'aki 'e taha 'o e vaitafé. Ne nau fai ha ngaahi fetukutuku lahi pea nau meimei fua 'a e kotoa 'o e kaungā-fonongá ki he tafa'aki 'e tahá. Na'e hanga 'e he vai mokotelió 'o fakatupu ha ngaahi palōpalema ki he'enu mo'uí pea na'e mālōlō 'a e kau talavou ko 'ení 'i he hili ha ngaahi ta'u mei ai mei he ngaahi palōpalema ko 'eni ki he'enu mo'uí. Pea 'i he taimi na'e fanongo ai 'a Palesiteni Pilikihami 'longi 'i he me'a na'e fai 'e he kau talavou ko 'ení, na'á ne tangi. Na'á ne toki pehē ki mui ai 'oku hanga pē 'e he ngāue ko 'ení 'o fakapapau'i 'a e feitu'u 'o e kau talavou ko 'eni 'e toko tolú 'i he nāunau fakaselesitalé.

Na'e mālōlō 'a e kau mēmipa tokolahi 'o e kaungā-fononga 'a Uili mo Mātení mei hono uesia 'e he ngaahi matangi momokó, pea puke 'a e ni'ihi 'i he mokoteilo 'o e va'é mo e kau va'é. Ko Mele Kopoló ko ha mēmipa ia 'o e kaungā-fononga saliate toho tangata Mātení. 'I ha taimi 'e taha na'e ma'u pē ai 'e he kaungā-

fonongá 'a e sinou vaiá ko e vai 'i he ngaahi 'aho lahi, pea na'e kole ange ai 'e he fine'eiki 'a Melé 'a ia na'e puke ke ne 'alu 'o 'omai hano inu mei ha ki'i vaiatafe vai melie 'i ha ngaahi maile si'i atu pē. Na'e 'alu ha fefine 'e taha mo Mele, pea 'i he'ena fononga atu ki he vaiatafé na'á na 'ilo'i ai ha motu'a toulekeleka 'i he sinou. Na'á ne mei mokoteilo, pea na'á na 'ilo'i 'e mate 'o kapau 'e 'ikai fai leva ha tokoni kiate ia. Na'á na pehē leva ke 'alu 'a Mele 'o 'omai 'a e vai kae foki 'a e toko taha na'e ha'u mo iá ki he 'apitangá 'o 'omai ha tokoni.

'I he taimi na'e toko taha ai 'a Melé na'á ne kamata ilifia na'a fetaulaki mo ha kau 'Initia anga fita'a. Pea 'i he taimi na'á ne fakasio holo ai ke 'ilo'i kinautolú, na'á ne hē ai mo hē noa pē 'i he sinou 'a ia na'e a'u hake ki hono tu'i 'i he ngaahi houa lahi. 'I he taimi na'e ma'u ai ia 'e he kau kumí, kuo mei pouli. Na'e fakafoki mai 'e he kau kumí 'a Mele ki he 'apitangá pea nau feinga ke fakamāfana'i hono ongo va'e mokoteiló 'i hono mili 'aki 'a e sinou pea tuku ia ki ha kane vai. Na'e fu'u fakamamahi 'eni. Pea na'e toe sai 'a e kau va'e mo e va'e 'o Melé, ka na'e 'ikai sai hono fanga ki'i louhi'i va'é.

Na'e mālōlō 'a e fine'eiki 'a Melé 'i he 'aho ne nau a'u ai ki Sōleki Sití. Na'e 'a'ahi mai 'a Pilikihami 'longi mo ha toketā 'i he 'aho hono hokó kia Mele. Na'á ne pehē: " 'I he taimi na'e hū mai ai 'a 'longi 'o lulululu mo kimautolu hono kotoá peá ne mamata ki he tu'unga ne mau 'i a'í—mokoteilo homau va'é pea mālōlō 'emau fine'eiki—ne tafe hifo pē 'a e lo'imatá 'i hono fofongá." Na'e pau heni ke hanga 'e he toketaá 'o tutu'u 'a e louhi'i va'é 'o Melé, ka na'e palōmesi ange 'e Pilikihami 'longi kia Mele 'e sai lelei 'a e toenga hono va'é. Ne toe kovi ange hono va'é, pea na'e fiema'u 'e he toketaá ke tu'usi fakatoloua hono ongo va'é 'i he fo'i tunga'iva'é. Ka na'e 'ikai tali ia 'e Mele, 'i he'ene manatu'i 'a e palōmesi 'a e palōfitá. Na'e ha'u ha fefine 'i he 'aho kotoa pē ke fetongi 'a e me'a ha'i lavea 'i he va'e 'o Melé pea 'i he hili ha ngaahi māhina lahi na'e 'alu 'a Mele ke sio ki he toketaá. Na'á ne pehē ange, " 'E Mele, . . . 'oku ou tui kuo a'u hake 'a e kovi 'i ho'o va'é ki ho tu'i." Na'e 'ikai ke ne tui kia Mele 'i he taimi na'e tala ange ai 'e Mele kuo 'osi sai hono va'é. Ko ia na'á ne to'o 'a hono sitōkení peá ne fakahā ange kiate ia hono va'é. Pea na'e tala ange 'e he toketaá ko ha mana ia ke sai hono va'é. (Vakai, "Mary Goble Pay," pp. 144–45.)

Ko ha Faingamālie ke ne Fai 'a e Totongi

Na'e mālōlō ha kau mēmipa na'e laka hake 'i he toko uangea'u 'i he kaungā-fononga saliate toho tangata 'a Uili mo Mātení ki mu'a pea nau a'u ki he Tele'a Sōlekí koe'uhí ko e fakatuai ta'e amanekina na'e hokó mo e ngaahi faingata'a kehé. Na'e 'ikai a'usia 'e he 'ū kaungā-fononga saliate toho tangata ne ha'u ki mu'a ki he tele'a pe ki mui 'iate kinautolú ha ngaahi palōpalema pehē fau.

'I he hili ha ngaahi ta'u lahi mei hono fai 'e he kaungā-fononga 'a Mātení 'a 'enua fononga ki Sōleki Sití, na'e pehē 'e ha faiako 'i ha kalasi 'a e Siasí ko ha me'a fakasesele 'a e ha'u ko ia 'a e kaungā-fononga 'a Mātení 'i he toafá 'i he taimi na'e nau ha'u a'í. Na'e hanga 'e he faiakó 'o fakaanga'i 'a e kau taki 'o e Siasí 'i he'enua tuku ki ha kaungā-fononga ke nau fai ha fononga kae 'ikai ha nāunau mo ha malu'i fe'ungá.

Na'e 'i ai ha ki'i motu'a toulekeleka 'i he loki akó na'á ne fanongo 'i ha ki'i miniti si'i peá ne lea mai leva, 'o kole mai ke tuku 'a e fakaangá. Na'á ne pehē, "Ko ha me'a hala ia ke tuku atu 'a e Kaungā-fononga Saliate Toho Tangatá 'i he faka'osinga 'o e fa'ahita'ú? 'lo. Ka na'á ku 'i he kaungā-fononga ko iá pea na'e 'i ai mo hoku uaifí. . . . Ne mau fehangahangai mo e ngaahi me'a 'oku laka hake ia 'i he me'a te ke lava 'o fakakaukau atu ki ai pea na'e mate ha ni'ihi 'i he mokosiá

mo e fiekaia, ka kuó ke fanongo nai ki ha taha ne hao mei he kaungā-fononga ko 'ení kuó ne lea'aki ha fo'i lea fakaangá? *Na'e 'ikai ha taha 'i he kaungā-fononga ko iá 'e tafoki pe mavahe mei he Siasí, koe'uhí ko e toko taha kotoa pē ne hao mo'ui maí ne nau ma'u ha 'ilo fakapapau 'oku mo'ui 'a e 'Otuá pea ne mau vāofi ange mo ia 'i he'emaui holiholivalé* [ngaahi faingata'á].

“Na'á ku toho 'eku saliotē toho tangatá 'i he taimi na'á ku ngāvaivai mo ongoongosia ai mei he puke mo e 'ikai ha me'akaí, na'e 'ikai ke u mei lava 'o 'ai 'a e va'e ko eé 'i mu'a he va'e ko eé. Kuó u 'osi hanganaki atu mo mamata ki ha fokotu'unga 'one'one pe ha ki'i mo'unga pea ne u pehē, te u lava pē ke 'alu 'o a'u ki heni pea he 'ikai te u toe lava 'o hoko atu, he 'ikai te u lava 'o toho atu 'a 'eku kavengá 'i he me'á ni. . . . Ne u 'alu atu 'o a'u ki he fokotu'unga 'one'one ko 'ení pea 'i he taimi na'á ku a'u ai ki aí, na'e kamata ke teketeke mai 'e he salioté ia au. Na'á ku mamata ki mui 'i he ngaahi taimi lahi ke vakai pe ko hai 'okú ne teke 'eku salioté, ka na'e 'ikai lava 'e hoku matá 'o mamata ki ha taha. Pea na'á ku 'ilo'i leva ai 'oku 'i ai 'a e kau 'āngelo 'a e 'Otuá.

“Na'á ku fakatomala nai 'i he'eku fili ke ha'u saliotē toho tangatá? 'Ikai. 'O tatau ai pē 'i he taimi ko iá pe 'i ha taimi pē 'i he'emaui mo'uí talu mei ai. *Ko e totongi ko ia ne mau totongi ka mau feohi mo e 'Otuá ko ha faingamālie ia ke totongi, pea 'oku ou fakamālo 'i he'eku ma'u faingamālie ke ha'u 'i he Kaungā-fononga Saliotē Toho Tangata 'a Māteni'*” (quoted in David W. McKay, “Pioneer Women,” p. 8; fakamamafa'i atu 'i he tatau 'uluaki).

Ngaahi Fehu'i
ke Alea'i mo
Faka'aonga'i

Ako 'a e ngaahi fehu'i mo e ngaahi fakamo'oni folofola ko 'ení 'i ho'o teuteu'i ho'o lēsoni. Peá ke faka'aonga'i 'a e ngaahi fehu'i ko ia 'okú ke ongo'i 'e tokoni lelei ki he fānaú ke mahino kiate kinautolu 'a e folofolá pea mo faka'aonga'i 'a e ngaahi tefito'i mo'oni 'o e ongoongolelei 'i he'enau mo'uí. 'E tokoni ha'o lau mo alea'i mo e fānaui 'i he kalasí 'a e folofolá koe'uhí ke nau ma'u ha 'ilo fakafōituitui 'oku lahi angé.

- Ko e hā 'a e ngaahi lelei 'o hono faka'aonga'i 'o e ngaahi saliotē toho tangatá ke fononga'aki 'i he toafá? Ko e hā 'a e me'a te ke faingata'a'ia ai 'i he fononga he founa ko 'ení? Ko e hā hono 'uhinga ne fie lue lalo ai 'a e Kāingalotú 'i he toafá hono kotoa?
- 'E anga fēfē ha'atau lava 'o muimui ki he fa'ifa'itaki'anga 'a 'Ifalemi Hengí 'i he taimi 'oku kole mai ai ke tau fai ha me'a faingata'á? 'E anga fēfē ha'atau lava 'o ngāue fakatamaio'eiki ki hotau fāmilí mo e kaungā-me'á? Ko e hā 'a e me'a 'e fai 'e he 'Otuá kiate kinautolu 'oku nau ngāue fakatamaio'eiki faitotonu ki he ngata'angá? (T&F 76:5.)
- Ko e hā 'a e me'a loto-to'a na'e fai 'e he kau talavou 'e toko tolu ta'u hongofulu ma valú ke tokoni'i 'a e kaungā-fononga saliotē toho tangata 'a Māteni? 'Oku mou pehē ko e hā hono 'uhinga ne nau fai ai 'ení? Ko e hā 'a e me'a na'e lea'aki 'e Pilikihami 'longi ko e pale ia 'o e ngāue ta'esiokita 'a e kau talavou 'e toko tolu ko 'ení?
- Ko e hā 'a e me'a na'e fai 'e Mele Kopolu ke fakahā'aki 'ene tuí? Ko e hā 'a e fakanonga 'oku foaki 'e he 'Eikí kiate kinautolu 'oku fehangahangai mo e 'ahi'ahi? (T&F 121:7–8.) Ko e hā ha fa'ahinga 'ahi'ahi 'okú ke fehangahangai mo ia? 'E anga fēfē ha'atau lava 'o mateuteu ki he ngaahi 'ahi'ahi? Fakamatala'i ange 'e tokoni'i kitautolu 'i he'etau ma'u ko ia ha tui kia Sīsū Kalasí pea mo mo'ui'aki 'a e ongoongolelei ke tau mateuteu ki ha me'a pē 'oku hanganaki mai mei mu'a 'i he'etau mo'uí.

- Ko e hā hono 'uhinga ne fakakaukau ai 'a e motu'a toulekeleka 'i he kaungā-fononga saliate toho tangata 'a Mātení ko ha faingamālie iá? Ko hai na'á ne tokoni'i ia ke toho 'ene salioté? Ko hai te ne tokoni'i kitautolu 'i he'etau faingata'á ia 'o kapau te tau faitotonu mo fa'a kātaki? (T&F 24:8.)
- 'Oku mou pehē ko e hā 'a e me'a na'e 'ikai te ke mei lava 'o matu'uaki 'o kapau na'á ke hoko ko ha mēmipa 'o e kaungā-fononga saliate toho tangata 'a Uilí pe Mātení? Ko e hā 'a e tala'ofa kuo fai 'e he 'Eikí kiate kinautolu 'oku nau fa'a kātaki 'i he loto-to'a ki he ngata'angá? (T&F 14:7; 121:29.)
- Ko hai ha fa'ahinga kakai 'oku nau vilitaki atu pē 'i he loto-to'á? Ko e hā ha fa'ahinga 'ulungāanga 'e ni'ihi 'okú ne tokoni'i kinautolu ke nau mo'ui loto-to'a? Ko e hā ha ngaahi 'ulungāanga loto-to'a 'okú ke fiema'u ke ke ma'ú? Ko e hā ha me'a te ke lava 'o fai ke ma'ú mo tauhi ai 'a e ngaahi 'ulungāanga ko iá? (Vakai, 'ekitiviti fakatupulaki 2.)

Ngaahi 'Ekitiviti Fakatupulaki

Te ke lava 'o faka'aonga'i ha taha pe lahi hake 'o e ngaahi 'ekitiviti ko 'ení 'i ha fa'ahinga taimi pē lolotonga 'a e lēsoní pe ko ha fakamanatu lēsoni, fakamatala fakanounou 'o e lēsoní, pe tukupā 'o e lēsoní.

1. 'Ai ha tatau 'o e mape 'o e "Fononga 'Aki 'a e Saliote Toho Tangata" 'a ia 'oku 'i he ngata'anga 'o e lēsoní. Pea 'omai mo ha ki'i me'a si'isi'i pe lai pepa fakalanu ke hoko ko ha fo'i faka'ilonga.

Faka'aliali ki he fānaú 'a e mapé, pea fakamatala'i ange 'okú ne hanga 'o faka'aliali mai 'a e ni'ihi 'o e ngaahi faingata'a mo e mamahi 'a e kaungā-fononga saliate toho tangata 'a Uili mo Mātení. Fai ange ki he fānaú 'a e ngaahi fehu'i ko 'ení (te ke lava 'o toki fai ange 'a e ngaahi fehu'i 'i he faka'osinga 'o e lēsoní ke hoko ko ha fakamanatu lēsoni pe ko ho'o 'oange ki he tamasi'i pe ta'ahine taki taha ha fo'i fehu'i ke ne tali mai 'i ho'o fai 'a e talanoá 'i he lolotonga 'a e lēsoní). Tuku 'a e me'a faka'ilongá 'i he mapé pea 'unu tu'o taha ia ki mu'a 'i he taimi kotoa pē 'oku tali mai ai 'e he fānaú 'a e tali totonú. Hanga 'o toutou fai ha ngaahi fehu'i 'e ni'ihi koe'uhí kae lava 'e he fānaú 'o a'u ki he Tele'a Sōlekí 'i he mapé.

- Ko e hā hono 'uhinga ne faka'aonga'i ai 'e he kau paionia ko 'ení 'a e ngaahi saliate toho tangatá kae 'ikai ko e 'ū saliate fakafale mo e fanga pulu tangatá? (Na'e ma'ama'a ange 'a e ngaahi saliate toho tangatá pea toe 'alu vave ange ia 'i he saliate fakafalé.)
- Ko e hā ha ngaahi kovi 'e ni'ihi 'o hono faka'aonga'i 'o e saliate toho tangatá? (Na'e pau ke toho ia 'e he kakai; na'e 'ikai ke nau ma'ú ha 'atā fe'unga ke fa'o ai 'enau ngaahi nāunaú; na'e 'ikai ke nau lava 'o ma'ú mei ai ha malumalu mei he ngaahi afaá.)
- Ko e hā 'a e faka'ilonga na'e pau ke fai 'e Peeka 'o kapau te ne ma'ú 'oku kei mo'ui hono fohá? (Na'e pau ke ne ta'ata'alo'aki ha pulupulu kulokula.)
- Ko e hā ha me'a na'á ne fakatupu 'a e tuai e ni'ihi 'o e kaungā-fononga 'a Uili mo Mātení? (Ne nau a'u tōmui mai mei 'Ingilani; na'e pau ke nau tatali kae fa'u 'enau 'ū saliate toho tangatá; na'e kaiha'asi 'e ha kau 'Initia anga-kovi 'enau fanga manú; na'e maumau 'enau 'ū saliate toho tangatá; pea na'e ha'u vave 'a e ngaahi magari he fa'ahita'u momokó.)

- Na'e anga fēfē 'a e 'alu e ni'hi 'o e Kaungā-fononga 'a Mātení 'i he Vaitafe Suitiuotá? (Na'e hanga 'e ha kau talavou ta'u hongofulu mā valu 'e toko tolu 'o fua kinautolu ki he tafa'aki 'e tahá.)
 - Na'e anga fēfē hono 'ilo'i 'e 'Ifalemi Hengi 'oku faingata'a'ia 'a e kaungā-fononga saliate toho tangatá? (Na'e lea tu'o tolu kiate ia ha le'o.)
 - Na'e anga fēfē 'a e tali 'e 'Ifalemi ki he le'o na'á ne fanongo ki aí? (Na'á ne tali, " 'lo, te u 'alu 'o kapau 'oku ui au.")
 - Na'e anga fēfē 'a e hē 'a Mele Kopoló? (Na'á ne fakakaukau ki he kau 'Initiá 'i he taimi na'á ne fekumi ai ki ha vai ma'a 'ene fine'eikí. Pea 'i he taimi na'á ne vakai taki holo aí, na'á ne hē 'i he sinoú.)
 - Ko e hā 'a e me'a na'e palōmesi ange 'e Pilikihami 'longi kia Mele fekau'aki mo hono va'é? (Na'á ne tala ange 'e sai hono va'é pea 'e 'ikai fiema'u ia ke tu'usi.)
 - Ko hai na'e pehē 'e he tangata'eiki toulekeleká na'á ne teke 'ene saliate toho tangatá 'i he taimi na'e 'ikai ai ke ne toe ma'u ha mālohí? (Kau 'āngelo 'a e 'Otuá.)
 - Ko e hā ha ngaahi 'ulungāanga loto-to'a 'okú ke fiema'u ke ke ma'ú?
2. Tokoni'i 'a e fānaú ke nau ako ma'uloto 'a e Tokāteline mo e Ngaahi Fuakava 14:7.
 3. Hiva'i pe lau 'a e fakalea 'o e "Te u Loto-to'a" (*Tohi Hiva 'a e Fānaú*, p. 162). Kole ange ki he tamasi'i pe ta'ahine taki taha ke he fakamatala'i ha founga 'e loto-to'a ai 'i he lolotonga 'a e uike ka hoko ma'i.
 4. Hiva'i pe lau 'a e fakalea 'o e "Hiva e Fānau 'a e Kau Paioniá Lolotonga 'Enau Lue Lalo" (*Tohi Hiva 'a e Fānaú*, p. 214) pe "Hiva 'o e Saliote Toho Lalo" (*Tohi Hiva 'a e Fānaú*, p. 220).

Faka'osí

Fakamo'oni	Fakamo'oni ange 'e tokoni kitautolu 'i he'etau mo'ui loto-to'a 'aki 'a e ongoongolele'i 'i he 'aho taki taha ke tau ikuna'i 'a e ngaahi faingata'a pea mo tau lava ke foki hake ki he 'ao 'o e Tamai Hēvaní pea mo Sīsū Kalaisi 'i he hili 'a e mo'ui ni.
Laukonga 'oku Fokotu'u Atu ke Fai mei 'Apí	Fokotu'u ange ki he fānaú ke nau ako 'a e Tokāteline mo e Ngaahi Fuakava 14:7 pea mo e 24:8 'i 'api ke hoko ia ko ha fakamanatu 'o e lēsoni ko 'ení.
Me'a 'oku Fokotu'u Atu ke Vahevahe mo e Fāmilí	Poupou'i 'a e fānaú ke nau vahevahe mo honau fāmilí ha kongā pau 'o e lēsoní, hangē ko ha fo'i talanoa, fehu'i, pe 'ekitiviti 'i he lēsoní, pe lau mo honau fāmilí 'a e "Laukonga 'oku Fokotu'u Atu ke Fai mei 'Apí." Fakaafe'i ha taha 'o e fānaú ke ne fai 'a e lotu tukú.

Fononga'aki 'a e Saliote Toho Tangatá

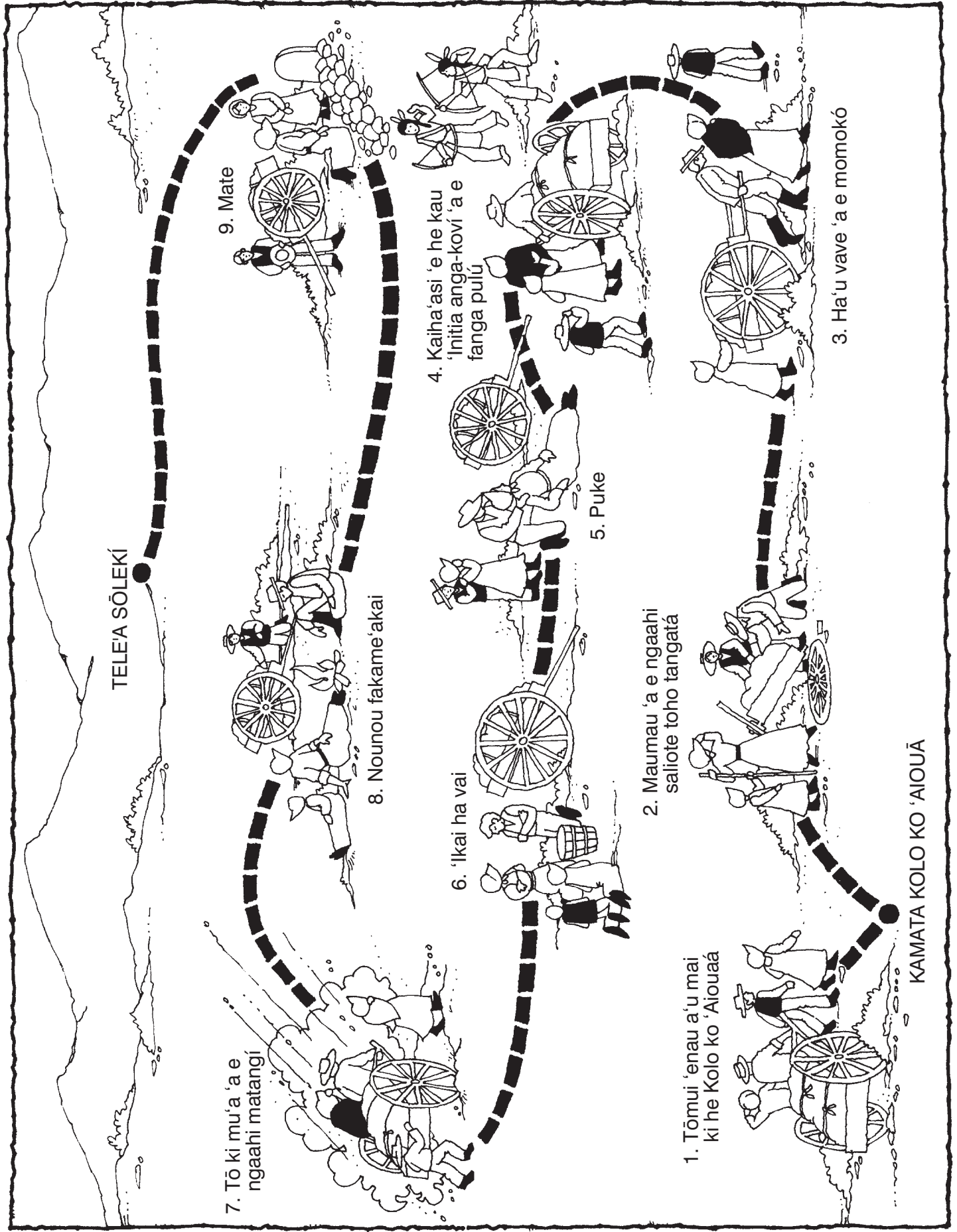

Ko Hono Langa mo Fakatapai 'o e Temipale Sōlekí

Taumu'á

Ke tokoni'i 'a e fānaú ke nau ma'u ha holi ke mo'ui'aki 'a e fono 'o e anga-ma'á pea ke nau taau ke mali 'i he temipalé.

Teuteú

1. Ako 'i he fa'a lotu 'a e ngaahi fakamatala fakahisitōlia 'oku 'oatu 'i he lēsoni ko 'ení; Tokāteline mo e Ngaahi Fuakava 46:33, 309:20, 131:1–4; pea mo e Mōsese 2:27. Hili iá peá ke ako 'a e lēsoní mo ke fili pe 'e anga fēfē ho'o fiema'u ke ako'i ki he fānaú 'a e ngaahi fakamatala fakafolofolá mo e ngaahi fakamatala fakahisitōliá. (Vakai, "Teuteu'i ho'o Lēsoní," pp. vi–vii, mo e "Ako'i 'a e Ngaahi Fakamatala Fakafolofolá mo e Ngaahi Fakamatala Fakahisitōliá," pp. vii–ix.)
2. Laukonga 'oku tānaki atú: Hilamani 5:12 mo e *Ngaahi Tefito'i Mo'oni 'o e Ongoongolelei* (31110 900), vahe 38 mo e 39.
3. Fili 'a e ngaahi fehu'i fealēlea'aki mo e ngaahi 'ekitiviti fakatupulaki ko ia 'e fakakau mai ai 'a e fānaú pea mo tokoni'i lelei kinautolu ke nau a'usia 'a e taumu'a 'o e lēsoní.
4. Teuteu'i ha la'i pepa tapafā tatau 'e hiva ke ne fakafongai 'a e ngaahi fo'i poloka maka-tulikí, pe 'omai ha ngaahi me'a mo'oni hangē ko ha 'ū poloka papa pe piliki. Hanga leva 'o fakahingoa 'a e fo'i tapafā taki taha 'aki ha taha 'o e ngaahi fakamatala ko 'ení:
 - Tui ki he Tamai Hēvaní, Sīsū Kalaisi mo e Laumālie Mā'oni'oní.
 - Muimui ki he palōfitá mo e kau taki kehe 'o e Siasí.
 - Mo'ui'aki 'a e fono 'o e anga-ma'á.
 - Faitotonu.
 - Faka'apa'apa'i mo 'ofai 'a e kau mēmipa 'o e fāmilí.
 - 'Alu ki he houalotu sākalamēnití mo e ngaahi fakataha'anga kehe 'a e Siasí.
 - Totongi ha vahehongofulu kakato.
 - Talangofua ki he Lea 'o e Potó.
 - Fakatomala mei he ngaahi angahala 'o e kuo hilí.
5. Ngaahi nāunau 'oku fiema'ú:
 - a. Tokāteline mo e Ngaahi Fuakava ma'á e tamasi'i pe ta'ahine taki taha.
 - e. Mata'itofe Mahu'inga mo ha Tohi 'a Molomona.
 - f. Fakatātā 5–7, Ko e 'Āngelo ko Molonai 'i he Tupu'aki 'o e Temipale Sōlekí; fakatātā 5–53, Ko Hono 'Ave 'e he Fanga Pulu Tangatá 'a e 'Ū Konga Maka Kalānité ki he Temipalé; fakatātā 5–54, Ko Hono Fakafonu 'e he 'Ū Konga Maka Kalānité 'a e Temipale Sikueá; fakatātā 5–55, Temipale Sōlekí (Ngaahi Fakatātā 'o e Ongoongolelei 502; 62433 900); fakatātā 5–56, Ko 'Ātama mo 'Ivi (Ngaahi Fakatātā 'o e Ongoongolelei 101; 62461 900); fakatātā 5–57, Ko ha Ongo Me'a 'okú na 'Alu ki he Temipalé (62559).

Fakatokanga ki he faiakó: Na'e pehē 'e Palesiteni Hauati W. Hanitā, 'a ia ko e Palesiteni ia hono hongofulu mā fā 'a e Siasí: " 'Oku fiema'u ke ako'i ki he fānaú 'a e anga-ma'á 'i ha ta'u iiki ange kae 'ikai hangē ko e kuohilí. 'E lava ke fakahoko 'eni 'i hono ako'i 'a e fekau ke anga-ma'á 'i ha lea mahinongofua 'a ia 'e lava 'o mahino ki he fānaú pea mo fokotu'u ha ngaahi tu'unga 'ulungāanga 'e lava 'o mo'ui'aki 'e he fānaú. 'Oku hanga 'e he kakai lalahí 'o fakamālohia 'a e fakahinohino ko 'eni 'i he'enua faka'alí'ali 'a e anga-ma'a mo e teunga leleí 'i honau valá mo e 'ulungāangá. 'E lava ke hanga 'e he 'ulungāanga 'o e fānaú 'i he'enua tupu mo mahino kiate kinautolu 'a e 'ofa 'a e 'Eikí kiate kinautolú 'o faka'ata mai 'enua ongo'i 'ofa ki he 'Eikí 'i he'enua muimui ki he'ene akonakí fekau'aki mo e teunga leleí pea mo e anga-ma'á" (memo to the Primary General Presidency, 27 August 1994).

Fokotu'u ki he Founa Fai 'o e Lēsoní

'Ekitiviti ke Takiaki'i
'Aki e Tokangá

Fakaafe'i ha taha 'o e fānaú ke ne fai 'a e fua lotú.

Faka'alí'ali 'a e fakatātā 'o e Temipale Sōlekí. Pea mou alea'i nounou mo e fānaú 'a e faka'ofa'ofa mo e molumalu 'o e temipalé.

- Ko e hā 'a e me'a 'okú ne tokoni ke kei tu'u ma'u mo mālohi ai 'a e fale ko 'eni?

Fakamatala'i ange 'oku 'i lalo he falé ni ha fu'u maka-tuliki mālohi 'a ia ko ha 'ū kongokonga maka 'oku fute 'e valu hono lolotó. Na'e hanga 'e he kau langa 'o e temipalé 'o fokotu'u 'a e ngaahi fo'i maká ni koe'uhí ke ma'u 'e he ngaahi holisi 'o e temipalé ha faliki mālohi ke mālōlō ai. Pea 'e lava leva ke tu'u mālohi mo 'ikai papā pe holo 'a e falé.

Tā ha fakatātā faingofua 'o e Temipale Sōlekí 'i he palakipoé (vakai, sīpinga 'oku 'oatú).

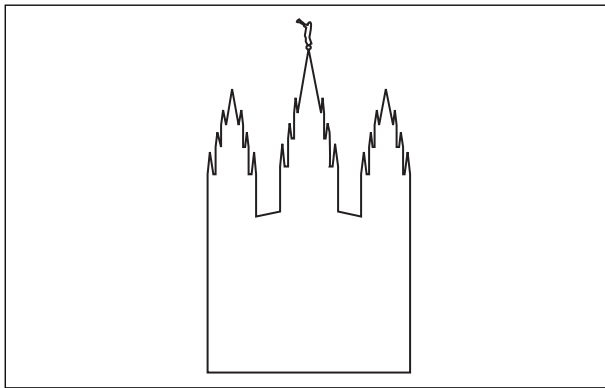

Fakamatala'i ange 'oku tatau pē hono langa 'o e Temipale Sōlekí 'i ha maka-tuliki mālohí mo e finangalo 'a e Tamai Hēvaní ke tau langa 'etau mo'uí 'i ha maka-tuliki mālohi koe'uhí ke tau mo'ui faitotonu pea mo mālohi mo taau ke hū ki he temipalé. Te tau lava 'o langa ha maka-tuliki mālohi 'i he'etau fai 'a e ngaahi me'a ko ia te ne tokoni'i kitautolu ke tau taau ke hū ai ki he temipalé. Mou hanga 'o fakamanatu nounou mo e fānaú 'aki ha'o faka'aonga'i 'a e ngaahi poloka na'a ke teuteu'í 'a e ngaahi me'a 'oku fiema'u ke taau ai mo e temipalé (mahalo na'a fiema'u ke ke fakamahino'i ange 'e ako 'e he fānaú fekau'aki mo e fono 'o e anga-ma'á 'i ha kongá ki mui he lēsoní). Hanga 'o faka'alí'ali 'a e poloka totonu 'i ho'o fakamanatu 'a e fiema'u taki taha 'i he palakipoé 'i lalo he fakatātā 'o e temipalé,

koe'uhí ke fa'u 'e he 'ū poloká ha maka-tuliki (kapau 'okú ke faka'aonga'i ha kongokonga papa pe piliki mo'oni, pea fokotu'unga kinautolu 'i he tēpilé pe falikí 'o ofi ki he fakatātaá).

- Ko e hā 'a e me'a 'e hoko 'o kapau 'e to'o pe mapaki ha konga 'e taha pe lahi hake 'o e maka-tuliki 'i lalo he Temipale Sōlekí? ('E ngāvaivai 'a e maka-tulikí pea 'e lava pē ke mafahi pe holo 'a e temipalé.)

Tuhu ki he ngaahi kongokonga maka-tuliki 'okú ke faka'alí'alí.

- Ko e hā 'a e me'a 'e hoko 'o kapau 'oku pulia ha kongo maka-tuliki 'e taha pe lahi hake mei he'etau mo'uí? ('E ngāvaivai 'etau maka-tuliki 'o e faitotonú, pea he 'ikai te tau taau ke hū ki he temipalé.)

Fakamatala'i ange ki he fānaú te nau ako 'i he lēsoni ko 'ení 'o lahi ange fekau'aki mo e founa na'e langa ai 'a e Temipale Sōlekí pea mo e founa te nau lava ai 'o langa ha maka-tuliki mā'oni'oni 'i he'enu mo'uí.

Ngaahi Fakamatala
Fakafolofolá mo e
Ngaahi Fakamatala
Fakahisitōliá

Ako'i ange fekau'aki mo hono langa mo fakatapui 'o e Temipale Sōlekí, 'o hangē ko hono fakamatala'i atu 'i he ngaahi fakamatala fakahisitōlia ko 'ení. Hili iá peá ke faka'aonga'i 'a e konga 'i he lēsoni 'oku tefito "Ko e Fono 'o e Anga-ma'á" mo e ngaahi folofola 'oku hiki atu 'i he konga "Teuteú" ke tokoni'i 'a e fānaú ke mahino kiate kinautolu 'a e mahu'inga 'o e mo'ui'aki 'a e fono 'o e anga-ma'á koe'uhí ke nau taau ke mali 'i he temipalé pea mo ma'u 'a e ngaahi tāpuaki ta'engata 'oku palōmesi mai aí. Faka'alí'alí 'a e ngaahi fakatātaá 'i hono taimi totonu.

Ko Hono Fokotu'u 'o e Maka-tuliki ki he Temipalé

'I Fēpueli 'o e ta'u 1853, ko e hili ia ha ta'u 'e nima mo e konga 'i he hū 'a e fuofua Kāingalotu ki he Tele'a Sōlekí, ne fakahoko 'e Pilikihami 'longi mo e kāingalotu kehe ha kātōanga tāpuaki kekelekele ke kamata hono langa 'o e Temipale Sōlekí. 'I he hili mei ai ha māhina 'e ua ne nau toe fai ha kātōanga fakafiefia ke fokotu'u 'a e 'ū maka-tuliki 'o e temipalé. Na'e tala ange 'e Palesiteni 'longi 'i he 'aho ko 'ení ki he kāingalotu 'o e Siasí kuó ne 'osi mamata 'i ha vīsoni ki he temipalé 'i he taimi kotoa pē 'okú ne mamata ai ki he feitu'u 'e langa aí.

Na'e hanga 'e Palesiteni 'longi 'o tā ha fakatātā 'o e temipalé 'o hangē ko 'ene mamata ki ai 'i he'ene vīsoné, pea na'e fai leva 'e he tangata tā palani ko Tulumani O. 'Eniseli (Truman O. Angell) 'a hono tā 'o e ngaahi palani fakaikiiki ki he founa 'oku totonu ke langa'aki 'a e temipalé. Na'e fakafolau 'e Palesiteni 'longi 'a 'Eniseli ki 'Ingilani ke ne ako 'a e ngaahi fale ngeingeia aí koe'uhí ke ne 'ilo'i 'a e founa ke 'ai 'aki 'a e temipalé ke faka'ofofa mo mālohi. Na'e pehē 'e Palesiteni 'longi 'okú ne fiema'u ke langa ke mālohi 'a e temipalé "ke ne lava 'o tu'u 'o a'u ki he Afe'i Ta'ú" (quoted in Richard Neitzel Holzapfel, *Every Stone a Sermon*, p. 21).

Na'e kamata fokotu'u 'e he kau ngāue langá 'a e fakava'e ki he temipalé 'aki 'enu faka'aonga'i 'a e ngaahi kongokonga maka lalahi. Na'e laka hake 'a e loloto 'o e fakava'é 'i he fute 'e valú, pea na'e ngāue ki ai 'a e kau tangata langá 'i ha ta'u 'e nima. 'I Mē 'o e ta'u 1858, ne ki'i tuku fakataimi 'a e ngāue ki he temipalé koe'uhí ko ha ngaahi palōpalema mo e pule'anga 'lunaiteti Siteití. Na'e fanongo 'a e palesiteni 'o e 'lunaiteti Siteití ki ha ngaahi talanoa loi 'o pehē 'oku 'ikai talangofua 'a e kāingalotu 'o e Siasí ki he laó, ko ia na'á ne fekau atu ha kau tau ke nau fakalelei'ia. Na'e ilifia 'a Pilikihami 'longi na'a hanga 'e he kau taú 'o

fakamoveuveu'i 'a e faitu'u 'oku teu langa ai 'a e tempalé, ko ia na'á ne fekau ke 'ufi'ufi'aki ha kelekele 'a e fakava'é koe'uhí ke hangē pe ia ha ngoue'anga anga-mahení.

Na'e toe fekau 'e Palesiteni 'longi ke to'o 'a e kelekelé mei he fakava'é 'i he hili hono fakalelei'i 'a e ngaahi palōpalema mo e pule'angá. Na'e 'ilo'i ai 'e he kau ngāue langá kuo mafahifahi mo fe'unu'aki holo 'a e simá mo e fanga ki'i fo'i maka na'e faka'aonga'i 'i he vaha'a 'o e ngaahi kongokonga maka fakava'é lalahí. Na'e hanga leva 'e he me'á ni 'o fakatupu ke mafahifahi ha ni'ihi 'o e fanga fo'i kongokonga maka lalahí pea 'ikai ke nau kei tu'u ma'u. Na'e 'ikai ai ke nau kei lava 'o poupou'i lelei 'a e tempalé. Na'e hanga 'e he kau ngāue 'o to'o 'a e fanga fo'i maka ikí mo e simá pea mo e 'ū kongokonga maka 'one'one kotoa pē 'o a'u ki he 'uluaki falikí, 'o nau fetongi'aki ia 'a e ngaahi fo'i kongokonga maka kalānite fefeka. Na'e tongitongi 'a e fanga fo'i kongokonga maka kalānite ko 'ení ke nau fe'unga tonu pē, ko ia na'e 'ikai toe fiema'u ha fanga fo'i maka pe sima ke fakatokalelei'i 'aki 'a e 'ū kongokonga maká. 'I he hili ha ta'u 'e hongofulu mā fā mei hono kamata langa 'o e tempalé, na'e 'osi leva hono fetongi 'o e fakava'é pea na'e kamata langa leva 'e he kau ngāue 'a e 'ū holisi 'o e tempalé.

Ko hono Teuteu'i 'o e Ngaahi Kongokonga Maká

Na'e tā 'a e ngaahi kongokonga maka kalānite lalahi ki he tempalé 'i ha keli'anga maka 'i ha tele'a loloto 'aupito 'a ia na'e maile 'e uangofulu mei he tu'u'anga 'o e tempalé. Na'e fe'unga 'a e mamafa 'o e ngaahi kongokonga maká mo e ngaahi toni lahi ko ia na'e pau ke fetuku ia 'i ha ngaahi salioté na'e toho 'e ha fanga pulu tangata. Taimi 'e ni'ihi na'e meimei fe'unga mo e 'aho 'e fā ke 'ave ha fu'u konga maka 'e taha mei he tele'á ki he tu'u'anga 'o e tempalé. Pea taimi 'e ni'ihi na'e fa'a maumau 'a e salioté pe homo 'a e 'ū kongokonga maka fefeká mei he salioté 'o mafahi. 'I he taimi na'e a'u mai ai 'a e hala lēlué ki 'lutā 'i he ta'u 1869, na'e langa leva ha hala lēlue mei he keli'anga maká ki he tu'u'anga 'o e tempalé pea na'e lava leva ke hanga 'e he lēlué 'o fetuku ha ngaahi kongokonga maka lahi 'i ha 'aho pē 'e taha. Ko ia na'e vave leva ai 'a e ngāue ki he tempalé.

'I he'ene a'u mai pē 'a e 'ū kongokonga maká ki he tu'u'anga 'o e tempalé, na'e hanga leva 'e ha kau tā maka tongitongi mataotao 'o tā kinautolu. Na'e tā tongitongi 'i he ngaahi kongokonga maka 'e ni'ihi ha ngaahi faka'ilonga hangē ko e la'aa, māhiná, mo e fetu'ú, ko e fakamanatu 'o e ngaahi tefito'i mo'oni mahu'inga 'o e ongoongolelei 'oku fakahā 'i he ngaahi ouau 'o e tempalé. Na'e meimei fe'unga hono tā mo tā tongitongi 'a e kongokonga maka taki taha pea mo ha ngaahi 'aho lahi pe 'i he taimi 'e ni'ihi na'e a'u pē ki he ngaahi uike. Na'e sai'ia ma'u pē 'a e fānau ne nau nofo ofi ki he tu'u'anga 'o e tempalé ke nau va'inga langa-toi 'i he ngaahi kongokonga maka lalahi na'e teu ke fokotu'ú.

Ko Sione Moilí ko e taha ia 'o e kau tufunga maka ne nau ngāue 'i he tempalé. Na'á ne lue lalo 'i he pongipongi Mōnite kotoa pē mei hono 'apí 'i ha maile 'e uofulu ki he tu'u'anga 'o e tempalé. Na'á ne ngāue 'i he tempalé 'i he uiké kotoa, pea 'i he a'u ki he Falaité na'á ne toe lue lalo leva 'i he maile 'e uofulu ki hono 'apí ke tokanga'i 'ene fāmá. Na'e lavea 'a Moili 'i ha fakatu'utāmaki pea na'e pau ke to'o hono va'é, kae ngaahi hano va'e loi. Na'á ne akoako 'alu 'aki hono va'é kae 'oua leva ke ne lava 'o matu'uaki 'a e mamahí. Hili iá na'á ne lue'aki hono va'é loí ki Sōleki Siti ke hoko atu 'a e ngāue 'i he tempalé. Ko ia na'á ne hanga 'o tā tongitongi 'a e fanga fo'i lea ko e *Mā'oni'oni ki he 'Eikí* 'i he tafa'aki fakahahake 'o e tempalé.

Ko e 'Osi 'a e Temipalé pea mo hono Fakatapuí

'I he hili ha ta'u 'e tolungofulu mā hiva mei hono kamata langa 'o e temipalé, na'e fokotu'u leva 'a e tumu'akí (ko e fo'i maka fuopotopoto 'i 'olunga he taua mā'olunga tahá). Na'e kátoa mai ha kakai 'e toko taha afe nimangeau ki he Temipale Sikueá pea toe mamata mo e toko afe kehe mei he ngaahi halá pe 'ū fale ofi maí 'i hono kamosi 'e Palesiteni Uilifooti Utalafi, ko e Palesiteni hono fā 'o e Siasí, ha me'a kamosi 'uhila 'a ia na'á ne hanga 'o tuku hifo 'a e tumu'akí (capstone) 'i hono tu'u'angá. Pea na'e fokotu'u 'i he kongá ki mui 'o e 'aho ko iá 'a e 'imisi 'o e 'āngelo ko Molonai 'i he tumu'akí.

Na'e faka'osi 'a e kongá ki loto 'o e temipalé 'i he lolotonga 'o e ta'u hono hokó 'e ha kau tufunga, kau sima, kau vali pea mo e kau tufunga mataotao kehe. Na'e teuteu'i 'aki 'a e ngaahi 'ató pea mo e la'i papá ha ngaahi tā tongitongi faka'ofu'ofa. Na'e hanga leva 'e he kau tā valivali 'a ia na'e ako'i 'i 'lulope 'o tā ha ngaahi fakatātā 'i he holisi 'o e ngaahi loki fai ouaú. Pea na'e faka'ofu 'ene 'osi 'a e kongá ki loto 'o e temipalé 'i ha ta'u pē 'e taha.

Na'e fakatapu'i 'a e temipalé 'i 'Epeleli 'o e ta'u 1893. Pea na'e fakahoko 'a e 'uluaki ouau 'o e fakatapu'i 'i he 'aho 6 'o 'Epelelí, 'a ia ko e ta'u ia 'e onongofulu mā tolu hili hono fokotu'u 'a e Siasí pea laka hake 'i he ta'u 'e fāngofulu mei hono kamata langa 'o e temipalé. Ko ha 'aho momoko mo tōtōtaufa, 'a ia na'e matangi mālohi, 'uha, sinou lahi, ka na'e nonga mo malū 'i loto he temipalé. Na'e tū'ulutui 'a Palesiteni Utalafi 'o fai 'a e lotu fakatapu'i. 'I he hili 'a e lotú, 'o hangē ko e ngaahi fakatapu'i temipale hoko a'i (vakai, lēsoni 26 mo e 35), na'e fai 'e he ha'ofangá 'a e Kalanga Hōsaná mo hiva'i 'a e "Ko e Laumālie 'o e 'Otuá."

Na'e mamata 'a e kakai toko lahi ne nau kau ki he ngaahi ouau fakatapu'i ki ha kau 'āngelo pea mo e hiva fakalangi. Na'e toki pehē ki mui ai 'e Palesiteni Utalafi: "Na'e kau mai 'a e Kau 'Āngelo 'o e Langí ki he [fuofua ouau] fakatapu'i. Pea kapau na'e lava 'o fakaava 'a e mata 'o e ha'ofangá, te nau [lava] 'o mamata kia Siosefa mo Hailame [Sāmita], Pilikihami 'longi, Sione Teila pea mo e kau tangata lelei kotoa pē ne nau mo'ui 'i he kuongá ni 'oku nau fakataha mai mo kitautolu pea pehē foki kia [Ilaisiā] . . . mo e Kau Palōfita Mā'oni'oni pea mo e Kau 'Aposetolo kotoa pē ne nau kikite'i 'a e ngāue ko 'ení 'i he ngaahi 'aho kimui ní" (quoted in LaRene Gaunt, "The Power of God Was with Us," p. 29; vakai, 'ekitiviti fakatupulaki 1).

Na'e tokoni 'a e ngaahi me'a toputapu ne hoko 'i hono fakatapu'i 'o e Temipale Sōlekí ke ongo'i 'e he kakai 'a e 'Otuá pea mo ma'u ha 'apasia lahi ki he temipalé mo hono ngaahi ouaú. 'I he taimi 'oku tau mamata ai ki ha temipale he 'ahó ni, 'okú ne fakamanatu mai 'oku 'ofa 'a e Tamai Hēvaní mo Sīsū Kalaisi 'iate kitautolu pea 'okú na finangalo ke tau toe nofo mo kinaua.

Ko e Fono 'o e Anga-ma'á

Fakamanatu ki he fānaú kuo pau ke tau mali 'i he temipalé mo tauhi 'a e ngaahi palōmesi 'oku tau fai a'i ka tau nofo mo e Tamai Hēvaní, Sīsū Kalaisi pea mo hotau fāmilí 'i he nāunau mā'olunga taha 'i he pule'anga fakaselesitalé (vakai, T&F 131:1–4).

Vakai ki he ngaahi kongokonga maka fakava'e na'á ke faka'ali'ali 'i he lolotonga 'a e 'ekitiviti ke takiaki'i 'aki e tokangá, pea tuhu ki he kongá maka 'oku pehē "Mo'ui'aki 'a e fono 'o e anga-ma'á." Fakamatala'i ange ko e taha 'o e ngaahi me'a kuo pau ke tau fai ke tau taau ai ke hū ki he temipalé ko 'etau mo'ui'aki 'a e

fono 'o e anga-ma'á. 'Oku fakamatala'i mai 'e he kongā ko 'eni 'o e lēsoni 'a hono 'uhinga 'a e fono 'o e anga-ma'á pea mo hono 'uhinga 'oku mahu'inga ai ke tau mo'ui'aki 'a e fonó ni.

Faka'alii'ali 'a e fakatātā 'o 'Ātama mo 'Ivi. Pea fekau ki he fānaú ke nau fakamatala'i mai pē ko hai 'a e kakai ko 'eni, hili iá peá ke lau pe fekau ki ha taha 'o e fānaú ke ne lau le'o lahi 'a e Mōsese 2:27–28, 'o a'u ki he *fakafonu 'a e māmaní*.

- Ko e hā 'a e me'a na'e fekau'i 'e he Tamai Hēvaní kia 'Ātama mo 'Ivi ke na fai 'i he hili 'ena malí? (Mahalo na'a fiema'u ke ke fakamatala'i ange ko hono 'uhinga 'o e "fakatokolahi mo fakafonu 'a e māmaní" ki he ma'u ha fānaú.)
- Ko e hā hono 'uhinga 'oku mahu'inga ai kia 'Ātama mo 'Ivi ke na ma'u ha fānaú?

Fakamanatu ki he fānaú ko e taha 'o e ngaahi 'uhinga na'a tau ha'u ai ki he māmaní ke tau ma'u ha sino 'o e kakano mo e hui. Fakamatala'i ange ko ha kongā 'o 'ene palani ki he'etau fiefiá, kuo 'osi foaki mai 'e he Tamai Hēvaní kiate kitautolu ha faingamālie ke tau ma'u ha fānaú mo teuteu'i ha ngaahi sino ki ha ngaahi laumālie kehe ke ma'u 'i he taimi 'oku tau ha'u ai ki he māmaní. Ko e kongā ia 'o e palani ki he fiefia 'a e Tamai Hēvaní ke tupu hake 'a e tamaiki tangatá mo e tamaiki fefiné 'o mali 'i he tempalé pea hoko ko ha ngaahi tamai mo e ngaahi fa'ē.

Fakamatala'i ange koe'uhí ko e mālohi ko ia ke ma'u ha fānaú 'oku fu'u toputapu, ko ia na'e foaki mai ai 'e he Tamai Hēvaní ha ngaahi fakahinohino pau fekau'aki mo hono ngāue'aki 'o e mālohi ko 'eni. 'Oku ui 'a e ngaahi fakahinohino ko 'eni ko e fono 'o e anga-ma'á. Ko e fono 'o e anga-ma'á ko ha fekau ia ke te haohaoa mo anga-ma'á. 'Oku 'uhinga 'eni 'oku 'ikai totonu ke tau fai ha fetu'utaki fakaesino mo ha taha ka ko hotau husepānití pē pe uaifí. 'Oku kau ki he fono 'o e anga-ma'á 'a e ma'a 'i he ngaahi leá, fakakaukáu, mo e tō'ongá. He 'oku 'ikai totonu ke tau lea'aki, fakakaukau, pe fai ha fa'ahinga me'a 'oku fakahā 'a e ta'e faka'apa'apa ki he mālohi ma'ongo'onga ko 'eni kuo foaki mai 'e he Tamai Hēvaní.

Tala ange ki he fānaú 'e tokoni'i kinautolu 'e he Laumālie Mā'oni'oni ke nau 'ilo'i pe 'oku totonu pe hala ha'anau ngaahi tō'onga faí. Tala ange kiate kinautolu 'o kapau 'oku 'i ai ha'anau ngaahi fehu'i pau fekau'aki mo e fono 'o e anga-ma'á, 'oku totonu ke nau fehu'i ki he'enau mātu'á pe ko ha taha lahi 'oku nau falala ki ai.

Tokoni'i 'a e fānaú ke mahino kiate kinautolu 'oku fu'u mahu'inga 'a hono mo'ui'aki 'a e fono 'o e anga-ma'á ko ia ai 'e 'ahi'ahi'i kitautolu 'e Sētane ke tau talangata'a ki ai. Pea 'i he taimi 'e tupu hake ai 'a e fānaú ke fu'u lahi, 'e 'ahi'ahi'i kinautolu ke nau maumau'i 'a e fono 'o e anga-ma'á. Ka kapau te nau langa ha fakava'e mālohi 'o e anga-tonu mo fili he taimi ni ke mo'ui'aki 'a e fono 'o e anga-ma'á, te nau lava ange ke matu'uaki 'a e ngaahi 'ahi'ahi.

Ngaahi Fehu'i
ke Alea'i mo
Faka'aonga'i

Ako 'a e ngaahi fehu'i mo e ngaahi fakamo'oni folofola ko 'eni 'i ho'o teuteu'i ho'o lēsoni. Peá ke faka'aonga'i 'a e ngaahi fehu'i ko ia 'okú ke ongo'i 'e tokoni lelei ki he fānaú ke mahino kiate kinautolu 'a e folofolá pea mo faka'aonga'i 'a e ngaahi tefito'i mo'oni 'o e ongoongolele'i 'i he'enau mo'ui. 'E tokoni ha'o lau mo alea'i mo e fānaú 'i he kalasí 'a e folofolá koe'uhí ke nau ma'u ha 'ilo fakafo'ituitui 'oku lahi angé.

- Ko e hā ha ni'ihi 'o e ngaahi 'ahi'ahi na'e fehangahangai mo e Kāingalotú 'i he'enau langa 'a e Tempale Sōlekí? 'Oku mou pehē ko e hā 'a e fa'ahinga

ongō na'e ma'u 'e he kakaí 'i he taimi na'e faifai pea 'osi ai hono langa 'o e tempalé? Ko e hā hono 'uhinga 'oku fu'u mahu'inga ai 'a e ngaahi tempalé?

- Ko e hā 'a e me'a na'e pau ke fai 'e he kau langá ke tu'u fuoloa ai 'a e tempalé 'o a'u ki he Afe'i Tá'u, 'o hangē ko e fiema'u 'a Pilikihami 'longí? Ko e hā hono 'uhinga 'oku fiema'u ai ke langa 'a e tempalé 'i ha fakava'e mālohí? Ko e hā hono 'uhinga 'oku fiema'u ai ke tau langa 'etau mo'uí 'i ha fakava'e mā'oni'oni? (Hilamani 5:12.) 'E anga fēfē ha'atau lava 'o langa 'a e fakava'e ko 'ení? (Vakai, 'ekitiviti fakatupulaki 2 mo e 3.)
- Ko e hā hono 'uhinga 'oku mahu'inga ai ke mali 'i he tempalé? Ko e hā 'a e ngaahi tāpuaki kuo tala'ofa 'e he Tamai Hēvaní kiate kinautolu 'oku mali 'i he tempalé mo tauhi 'enau ngaahi fuakavá? (T&F 131:1–4; 132:19–21.) Fakamanatu ki he fānaú ko e kakai ko ia 'oku nau mali 'i he tempalé mo tauhi 'enau ngaahi fuakavá, te nau nofo fakataha 'i he nāunau mā'olunga taha he pule'anga fakaselesitalé mo e Tamai Hēvaní, Sīsū Kalaisi, mo e kau mēmipa mā'oni'oni 'o honau fāmilí.
- Ko e hā 'a e fuoloa 'o e mali 'a kinautolu 'oku sila'i 'i he tempalé mo tauhi 'enau ngaahi fuakavá? (T&F 132:19; vakai, 'ekitiviti fakatupulaki 4 mo e 5.) Fakamatala'i ange te nau mali ki taimi mo 'itāniti, 'a ia ko hono 'uhingá te nau mali ki he ta'engatá.
- Ko e hā 'a e fuoloa 'o e mali 'a e kakai ko ia 'oku 'ikai ke sila'i kinautolu 'i he tempalé? (Kae 'oua pē kuo nau mate; vakai, T&F 132:15.) Ko e hā 'a e me'a 'e hoko ki he kakai ko 'ení? (T&F 132:16.) Poupou'i 'a e fānau ko ia 'oku te'eki ai sila'i honau fāmilí 'i he tempalé ke 'oua te nau fo'i. Ka te nau lava 'o lotu, hoko ko ha fa'ifa'itaki'anga lelei, pea tala ki he'enau mātu'á 'a e fa'ahinga ongo 'oku fekau'aki mo e sila'i ko ha fāmilí. He mahalo 'e mei hoko kiate kinautolu 'a e faingamālie ko ia ke sila'i ki he'enau mātu'á.
- Ko e hā hono 'uhinga 'oku fu'u mahu'inga ai ke mo'u'i'aki 'a e fono 'o e anga-ma'á? Fakamatala'i ange ko e taha 'o e ngaahi nunu'a 'o e talangata'a ki he fono 'o e anga-ma'á (pea 'ikai fakatomalá) ko e 'ikai taau ke hū ki he tempalé mo kau 'i he ngaahi ouau 'o e tempalé, pea 'ikai foki ke lava 'o nofo fakataha mo e Tamai Hēvaní mo Sīsū Kalaisi 'i he nāunau fakaselesitalé.
- Fekau ki ha taha 'o e fānaú ke ne lau le'o lahi 'a e Tokāteline mo e Ngaahi Fuakava 46:33. Ko e hā hono 'uhinga 'o e ako hono fakahoko 'o e anga-leleí mo e mā'oni'oni? Fakamatala'i ange ko hono 'uhinga 'o e ako hono fai 'o e anga-leleí ke tauhi ke ma'a mo haohaoa 'etau fakakaukaú pea mo e sinó. 'E anga fēfē ha'atau lava 'o toutou fai 'a e anga-leleí? (Vakai, 'ekitiviti fakatupulaki 2.)
- Ko e hā hono 'uhinga 'oku totonu ai ke tau faka'ehi'ehi mei hono faka'aonga'i 'o e ngaahi lea fakamātatu'á? Fakamatala'i ange 'oku fa'a hanga 'e he lea fakamātatu'á 'o fakamatala'i 'a e sinó 'i ha founga anga ta'e faka'apa'apa. Fakamanatu ki he fānaú 'oku 'ikai ngata pē 'i he kau ki he fono 'o e anga-ma'á 'a e me'a 'oku tau fa'i ka 'oku toe kau foki ki ai 'a 'etau fakakaukaú mo e leá. 'Oku finangalo 'a e Tamai Hēvaní ke tau fakakaukaú'aki 'a e faka'apa'apa ki hotau sinó mo 'enau ngaahi tō'onga toputapú.

Ngaahi 'Ekitiviti Fakatupulakí

Te ke lava 'o faka'aonga'i ha taha pe lahi hake 'o e ngaahi 'ekitiviti ko 'ení 'i ha fa'ahinga taimi pē lolotonga 'a e lēsoni pe ko ha fakamanatu lēsoni, fakamatala fakanounou 'o e lēsoni, pe tukupā 'o e lēsoni.

1. Fakamatala'i ange na'e hanga 'e hono langa 'o e Temipale Sōlekí 'o fakakakato ha kikite na'e fai 'e 'llaisiā 'i he ta'u 'e teau kuo hilí ki mu'a pea 'alo'i 'a Sisū Kalaisí. Hanga 'o lau pe fekau ha taha 'o e fānaú ke ne lau 'a e 'Īsaia 2:2. Fakamahino'i ange 'oku tu'u 'a Sōleki Siti 'i he Mo'unga Uasoa (Wasatch Mountain) 'i he feitu'u fakahihifo 'o e 'lunaiteti Siteití.
2. Teuteu'i 'a e 'ū kaati fo'i lea ko 'ení, kae ngaohi ke kongokonga tatau 'a e 'ū kaati fo'i leá:

Teuteu lelei.

Faka'aonga'i 'a e ngaahi lea ma'a mo haohaoá.

Mamata pē 'i he faiva, polokalama televīsone, mo e vitiō 'oku lelei.

Sio mo lau pē 'a e ngaahi tohi mo e makasini 'oku lelei.

Fakafanongo ki he ngaahi hiva 'oku fakatupulakí.

Tauhi ke toputapu mo ma'a hoku sinó.

Talangofua ki he Lea 'o e Potó.

Fakakaukau'aki 'a e ngaahi fakakaukau ma'a.

'Oua na'a fakakaume'a kae 'oua leva ke ta'u hongofulu mā ono.

Fili ha ngaahi kaungā-me'a 'oku lelei.

Tā ha maka fakava'e lahi mo 'ikai fuolelei 'i he palakipoé ('ai ke lahi fe'unga ia ke 'i loto ai 'a e 'ū kaati fo'i leá) pea fakahingoa ia ko e *Anga-ma'a* (vakai, fakatātā 'oku 'oatú). Fekau 'a e fānaú ke 'ai ke pehē ko e kau tufunga maka kinautolu 'a ia kuo pau ke nau tā 'a e maka ko 'ení ke hao lelei ki ha fakava'e mālohi.



Anga-ma'a

'Oange ki he tamasi'i pe ta'ahine taki taha ha kaati fo'i lea. Fekau ki he fānaú ke nau lau le'o lahi 'enau kaati fo'i leá pea fakapipiki ia 'i ha fōtunga fakatapafā tatau 'i he loto maka fakava'e 'oku 'ikai fuolelei ko 'ení. Hili iá pea tāmāte'i 'a e fakatātā 'ikai fuolelei 'i he palakipoé, kae tuku pē 'a e maka fakava'e tapafā tataú. Tokoni'i 'a e fānaú ke mahino kiate kinautolu 'i he'enau fai ko ia 'a e ngaahi me'a 'oku hiki atu 'i he ngaahi kaati fo'i leá, 'oku nau langa ha fakava'e mālohi ke tokoni'i kinautolu ke nau mo'ui'aki 'a e fono 'o e anga-ma'á.

Fakamanatu ki he fānaú na'e mafahifahi mo nga'unu holo 'a e fuofua simá mo e fanga ki'i fo'i maka na'e faka'aonga'i 'i he fuofua fakava'e 'o e Temipale Sōlekí, 'a ia na'á ne fakatupu ai ke mafahifahi ha 'ū maka fakava'e lahi. Fekau ki he fānaú ke nau tala mai 'a e ngaahi tō'onga te ne hanga 'o fakatupu ke mafahifahi 'a 'enau maka fakava'é, hangē ko e faka'aonga'i 'a e lea 'ulí, lau pe mamata 'i he ponokalafí, pe tui ha ngaahi vala ta'efe'ungá. Poupou'i 'a e fānaú ke nau faka'ehi'ehi mei he ngaahi tō'onga peheé.

3. Fakamatala'i ange na'e pehē 'e Palesiteni Sipenisā W. Kimipolo, 'a ia ko e Palesiteni hono hongofulu mā ua 'o e Siasí, 'oku totonu ke fai 'e he to'u tupú ha ngaahi fili 'i he konga ki mu'a 'o e mo'uí 'a ia te ne tataki ki mui ai ki he mali fakaselesitalé. Hanga 'o lau pe fekau ha taha 'o e fānaú ke ne lau 'a e kupu'i lea ko 'ení:

“'Oku fa'ahinga 'e ua 'a e [ngaahi filí]: 'Ko e me'a 'eni teu faí' pea mo e 'Me'a 'eni 'e 'ikai te u faí.' . . . 'Oku totonu ke muimui kei si'i pē 'a e talavou ki he'ene palaní. . . . ['Oku totonu ke nau] fokotu'u kei si'i pe ha founa ki he'enau akó, ngāue fakafaifekau, mo e kumi 'o ha kaume'a 'ofa'anga anga-ma'a ke hoko ko hano kaume'a ki he maté, peá na mali temipale mo ngāue 'i he Siasí. Kapau 'e lava hano mape'i 'o ha fale pehē pea fokotu'u mo ha taumu'a pehē, 'e faingofua leva ke ta'ofi 'a e ngaahi 'ahi'ahi lahi peá ke pehē "ikai" ki he 'uluaki fo'i sikaletí, "ikai" ki he 'uluaki ipu kava mālohí, . . . "ikai" ki he faiangahala fakalieliá” (Ko e Mana 'o e Fakamolemolé, vahe 17, peesi 260).

Fekau ki he fānaú ke nau fokotu'u ha ngaahi taumu'a 'oku nau faka'amu ke ma'u 'i he mo'uí 'a ia 'e tokoni'i kinautolu ke nau taau ke mali 'i he temipalé, 'o hangē ko ia na'e fokotu'u mai 'e Palesiteni Kimipoló. 'Oange kiate kinautolu taki taha ha la'i pepa mo ha peni vahevahe, pea fekau ke nau hiki 'i he'enau la'i pepá 'a e Ko 'Eku Palaní ke u Mali 'i he Temipalé. Fekau ke nau hiki 'i lalo he sētesi ko 'ení 'a e fanga fo'i lea *Te u—* mo e *He 'ikai te u—*. Pea tuku ke nau hiki 'i he tefito taki taha ha ngaahi me'a, hangē ko e “Te u—'alu ki he lotú 'i he 'aho Sāpate kotoa pē, talangofua ki he'eku mātu'á, ma'u ha ngaahi kaungā-me'a leleí, mo'ui taau ke hū ki he temipalé” pe “He 'ikai te u—fanongo ki he hiva 'okú ne hanga 'o tuli 'a e Laumālié, mamata 'i he ngaahi polokalama televīsone pe faiva ta'e tāú, kapekape pe faka'aonga'i 'a e ngaahi lea 'ulí.”

Tokoni'i 'a e fānaú ke nau 'ilo'i ko e ngaahi fili ko ia 'oku nau fai 'i he mo'uí ni te nau hanga 'o fili pe te ne hoko ia ko ha tokotaha fēfē. 'E hanga foki 'e he'enau taumu'a ke mali 'i he temipalé 'o tokoni'i kinautolu ke nau fai ha ngaahi fili 'oku totonú.

4. Fakamatala'i ange ko e 'aho ko ia 'oku mali ai ha taha 'i he temipalé ko ha taha ia 'o e ngaahi 'aho mahu'inga taha 'i he'ene mo'uí.
- Ko e hā hono 'uhinga 'e mahu'inga ai 'a e 'aho ko 'ení kiate koe? (Ko ha sitepu mahu'inga ia ki he'ete foki ke nofo fakataha mo e Tamai Hēvaní pea mo Sisū Kalaisi 'i he nāunau mā'olunga taha 'i he pule'anga fakaselesitalé.)

Kapau na‘á ke mali ‘i he temipalé pe sila ‘i he temipalé ‘i he hili ho‘o malí, vahevahe ho‘o ngaahi ongo fekau‘aki mo e me‘a na‘e hoko ‘i he ‘aho na‘á ke sila aí. Kapau ‘oku ma‘u pea faka‘ali‘ali ‘a e la‘i tā ‘i ho‘o ‘aho mali temipalé. Kapau ‘oku te‘eki ai ke ke sila ‘i he temipalé, hanga ‘o fakaafe‘i ha taha, ‘aki ha fakangofua mei he palesiteni Palaimelí, ‘a ia na‘e ‘osi sila ‘i he temipalé ke ne fakamatala ki he‘ene ngaahi ongo fekau‘aki mo e me‘a na‘e hoko ki he‘ene fānaú.

5. Fai ange ‘a e fakamatala ko ‘eni meia Hiipa J. Kalānite, ‘a ia ko e Palesiteni hono fitu ‘o e Siasí:

Ki mu‘a pea ‘osi ‘a e Temipale Sōlekí, na‘e pau ke fononga ‘a e kāingalotu ‘o e Siasí ‘a ia na‘e nofo ‘i Sōleki Sití ki he temipale ‘i Sā Siaosi ‘i ‘lutaá, ‘a ia ‘oku mama‘o ‘aki ha maile tolungeau, ke kau ‘i he ngaahi ouau ‘o e temipalé. Na‘e pehē ‘e Palesiteni Kalānite:

“Te u hounga‘ia ma‘u pē ‘o a‘u ki he ‘aho ‘o ‘eku maté, ‘i he ‘ikai ke u fanongo ki he ni‘ihi ‘o hoku ngaahi kaungā-me‘á ‘i he taimi na‘á ku ta‘u hongofulu mā taha aí, pea na‘á ku fakamoleki ha taimi lahi ke fononga mei he Vahefonua ko ‘lutaá ki Sā Siaosi ke mali ‘i he Temipale Sā Siaosí. . . . Ko ha fononga loloa mo faingata‘a ‘eni ‘i he taimi ko iá, he na‘e ‘ikai lelei mo ta‘e fakapapau‘i ‘a e halá, pea na‘e fakamoleki ki ai ha ngaahi ‘aho lahi.

“Na‘e akonaki mai ha toko lahi ke ‘oua te u fai ‘e au ‘eni—ke ‘oua te u ‘alu ‘i he fu‘u fononga ko ‘eni ki Sā Siaosi ke malí. Ne nau pehē te u lava pē ‘o ‘ai ‘a e palesiteni ‘o e siteikí pe pīsopé ke ne fai ‘eku malí, pea ‘i he‘ene ‘osi ‘a e Temipale Sōlekí, te u lava ‘o ‘alu ki ai mo hoku uai‘í pea mo e fānaú ‘o sila‘i ai ia mo sila‘i ‘ema fānaú kiate kimaua ki he ta‘engata.

“Ko e hā hono ‘uhinga ne ‘ikai ai ke u fanongo kiate kinautolú? Koe‘uhí he na‘á ku fiema‘u ke u mali ki taimi mo ‘itaniti—koe‘uhí he na‘á ku fiema‘u ke u kamata totonu ‘i he mo‘uí ni. Na‘á ku toki fiefia lahi ki mui ai koe‘uhí ko ‘eku feinga ke mali ‘i he temipalé ‘i he taimi na‘e ‘ikai ai ke u tatali ki ha taimi ki mui ai mo toki ngali faingamālié. . . .

“Na‘á ku ‘alu ki ha konifelenisi ‘i ha taha ‘o e ngaahi siteikí, pea na‘e pehē ‘e ha taha ‘o hoku ngaahi ‘ofefiné: “Oku ou hounga‘ia ‘aupito ki he ‘Eikí koe‘uhí ko hono fanau‘i totonu au ‘i he fuakavá pea fanau‘i mai au ki ha mātu‘a na‘á na mali totonu mo sila ‘i he temipalé ‘o e ‘Eikí.’

“Ne ha‘u ‘a e lo‘imatá ki hoku matá, koe‘uhí na‘e mālōlō ‘eku fa‘eé ki mu‘a pea ‘osi ‘a e Temipale Sōlekí pea ‘oku ou hounga‘ia ‘i he ‘ikai ke u fanongo ki he lea ‘a hoku ngaahi kaungā-me‘á ‘a ia ne nau feinga ke fakaloto‘i au ke ‘oua teu ‘alu ki he Temipale Sā Siaosí ke mali ai. ‘Oku ou fu‘u loto hounga‘ia ‘aupito ki he ngaahi ue‘i fakalaumālie mo e faifeinga na‘á ku kamata totonu ‘aki ‘a e mo‘uí” (*Gospel Standards*, comp. G. Homer Durham [Salt Lake City: Improvement Era, 1941], pp. 359–60).

6. Tokoni‘i ‘a e fānaú ke nau ako ma‘uloto ‘a e tefito ‘o e tui hono hongofulu mā tolú. Pea mou alea‘i ‘a e founga ‘oku fekaingā‘aki ai mo e fono ‘o e anga-ma‘á.
7. Hiva‘i pe lau ‘a e fakalea ‘o ha taha pe lahi hake ‘o e ngaahi hiva ko ‘eni: “Ko Hoku Temipale mei he ‘Eikí” (*Tohi Hiva ‘a e Fānaú*, p. 153), “Ko e Fāmilí ke Ta‘e Ngata” (*Tohi Hiva ‘a e Fānaú*, p. 188), “‘Oku ou Fie Sio he Temipalé” (*Tohi Hiva ‘a e Fānaú*, p. 95), “Holi ke Faitotonu” (*Tohi Hiva ‘a e Fānaú*, p. 158), “Te u Muimui he Palani e ‘Otua” (*Tohi Hiva ‘a e Fānaú*, p. 164).

Faka'osi

Fakamo'oni	Fakamo'oni'i 'a e mahu'inga ke talangofua ki he fono 'o e anga-ma'a pea mo mo'ui taau ke hu'i he temipale. Tala ange ki he fana'u kapau te nau mo'ui taau ke hu'i he temipale, te nau ma'u 'a e fiefia mo'oni pea te nau lava 'o nofo fakataha mo e Tamai Hevani mo Sisū Kalaisi pea mo e kau memipa faitotonu 'i honau famili ki he ta'engata 'i he nāunau mā'olunga taha 'o e pule'anga fakaselesitalé.
Laukonga 'oku Fokotu'u Atu ke Fai mei 'Api	Fokotu'u ange ki he fana'u ke nau ako 'a e Tokateline mo e Ngaahi Fuakava 131:1-4 pea mo e 132:15-21 'i 'api ke hoko ia ko ha fakamanatu 'o e lesoni ko 'eni.
Me'a 'oku Fokotu'u Atu ke Vahevahe mo e Fāmilí	Poupou'i 'a e fana'u ke nau vahevahe mo honau famili ha kongapau 'i he lesoni, hangē ko ha fo'i talanoa, fehu'i, pe 'ekitiviti he lesoni, pe lau mo honau famili 'a e "Laukonga 'oku Fokotu'u Atu ke Fai mei 'Api". Fakaafe'i ha taha 'o e fana'u ke ne fai 'a e lotu tukú.

Ko hono Ma'u 'e Lolenisō Sinou ha Fakahā ki he Vahehongofulú

Lēsoni
45

Taumu'á

Ke tokoni'i 'a e fānaú ke nau ma'u ha holi ke totongi ha vahehongofulu kakato.

Teuteú

1. Ako 'i he fa'a lotu 'a e ngaahi fakamatala fakahisitōlia 'oku 'oatu 'i he lēsoni ko 'ení; Malakai 3:8–12; pea mo e Tokāteline mo e Ngaahi Fuakava 64:23, 119:4. Hili iá peá ke ako 'a e lēsoní mo ke fili pe 'e anga fēfē ho'o fie ako'i ki he fānaú 'a e ngaahi fakamatala fakahisitōliá. (Vakai, "Teuteu'i ho'o Lēsoní," pp. vi–vii, mo e "Ako'i 'a e Ngaahi Fakamatala Fakafolofolá mo e Ngaahi Fakamatala Fakahisitōliá," pp. vii–ix.)
2. Laukonga 'oku tānaki atú: *Ko e Ngaahi Tefito'i Mo'oni 'o e Ongongolelei* (31110 900), vahe 32.
3. Fili 'a e ngaahi fehu'i fealēlea'aki mo e ngaahi 'ekitiviti fakatupulaki ko ia 'e fakakau mai ai 'a e fānaú pea mo tokoni'i lelei kinautolu ke nau a'usia 'a e taumu'a 'o e lēsoní.
4. Ngaohi ma'á e tamasi'i pe ta'ahine taki taha ha fakatātā 'o ha puha me'a'ofa 'aki ha pepa fakalanulanu (vakai, sipinga 'oku 'oatú) pe te ke tā ha ngaahi puha me'a'ofa 'i he palakipoé kimu'a pea kamata 'a e kalasí.

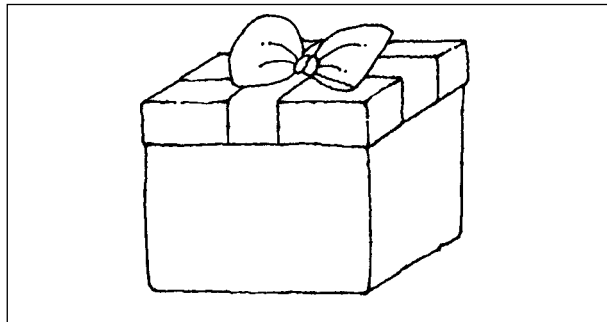

5. Ngaahi nāunau 'oku fiema'ú:
 - a. Tohi Tapu mo ha Tokāteline mo e Ngaahi Fuakava ma'á e tamasi'i pe ta'ahine taki taha.
 - e. Peni vahevahe ma'á e tamasi'i pe ta'ahine taki taha.
 - f. Fakatātā 5–58, Ko Lolenisō Sinou.

Fokotu'u ki he Founga Fai 'o e Lēsoní

Fakaafei ha taha 'o e fānaú ke ne fai 'a e fua lotú.

Ekitiviti ke Takiaki'i
'Aki e Tokangá

'Oange ha ki'i puha me'a'ofa fakatātā ki he tamasi'i pe ta'ahine taki taha (pe vakai ki he 'ū puha me'a'ofa kuó ke 'osi tā he palakipoé). Pea fehu'i ange ki he fānaú ke nau fakakaukau-loto pē 'oku 'i loto he puha taki taha ha tāpuaki mei he Tamai Hēvaní.

- Ko e hā ha ngaahi tāpuaki te tau ma'u 'i loto he ngaahi puha ko 'ení?

'Oange ki he tamasi'i pe ta'ahine taki taha ha peni vahevahe pea fekau ke ne hiki 'i he puha me'a'ofá ha hingoa 'o ha tāpuaki kuo 'osi foaki atu 'e he Tamai Hēvaní. Tuku ke vahevahe 'e he fānaú 'enau talí pea faka'alí'ali 'enau puhá 'i he palakipoé, tēpilé pe falikí. (Kapau na'á ke tā 'a e fanga ki'i puha me'a'ofá 'i he palakipoé, fekau ki he fānaú ke nau tala mai ha ngaahi tāpuaki. Pea 'i he'enau tala mai iá, hanga 'o hiki ha tāpuaki 'i he puha taki taha 'i he palakipoé.)

- Ko e hā 'a e me'a kuo pau ke tau fai ke tau ma'u ai 'a e ngaahi tāpuaki 'a e Tamai Hēvaní?

Hanga 'o tali 'a e ngaahi tali 'a e fānaú, peá ke fakamatala'i ange 'oku 'i ai 'a e me'a 'e taha kuo pau ke tau fai 'a ia 'oku tala mai 'i he Malakai 3:10. Fekau ki ha taha 'o e fānaú ke ne lau le'o lahi 'a e 'uluaki kupu'i lea 'i he Malakai 3:10 ('o a'u ki he *tuku'anga koloá*) lolotonga ia 'oku muimui 'a e fānaú 'i he'enau Tohi Tapú. Fakamatala'i ange ki he fānaú te nau ako 'i he lēsoni ko 'ení fekau'aki mo e me'a lahi kau ki he vahehongofulú pea mo e ngaahi tāpuaki 'oku tau ma'u mei he totongi ha vahehongofulu kakató.

Ngaahi Fakamatala
Fakahisitōliá

Ako'i ki he fānaú fekau'aki mo hono langa 'o e feitu'u 'lutaá 'i he fakahinohino 'a Pilikihami 'longí, 'o hangē ko hono fakamatala'i atu 'i he ngaahi fakamatala fakahisitōlia ko 'ení. Hili iá peá ke tokoni'i 'a e fānaú ke mahino kiate kinautolu 'a e founga na'e tāpuaki'i ai 'a e kakai 'o Sā Siasí 'i he'enau totongi vahehongofulú 'i he lolotonga ha la'ala'ā lahi pea mo e founga 'oku hanga ai 'e he pa'anga vahehongofulú 'o fakafaingofua'i hono hanga 'e he Siasí 'o fakahoko 'a e ngāue 'a e 'Eikí. Hanga 'o fakamamafa'i 'a e founga 'oku tāpuaki'i fakafo'ituitui mo lahi fau ai 'a e kāingalotu 'o e Siasí 'i he taimi 'oku nau totongi ai ha vahehongofulu kakató.

Ko Hono Fokotu'u ha Kau Nofu Fo'ou

'I he lolotonga 'a e fuofua ta'u 'e hongofulu 'o e nofo 'a e Kāingalotú 'i 'lutaá, na'e fokotu'u 'e Pilikihami 'longi ha kolonia (kau nofo fo'ou) 'e teau 'i he feitu'u 'lutaá. Na'e meimei a'u mai 'a e kāingalotu 'e toko afe 'o e Siasí 'i he ta'u kotoa pē, pea na'á nau fiema'u kotoa ha feitu'u ke nau nofo ai. Na'e hanga 'e Palesiteni 'longi 'o fekau atu 'a e kaka'i ke nau 'alu ki he feitu'u fakatonga, fakatokelau, fakahahake, mo fakahihifo 'o Sōleki Sití ke nau kumi mo nofo 'i ha ngaahi feitu'u 'oku ma'u ai ha vai fe'ungá, kelekele leleí, mo e ngaahi ma'u'anga tokoni 'e fiema'ú pea mo ha feitu'u 'e hao ai 'a e kau hiki fo'ou mei he 'ohofi 'a e kau 'Initia anga-koví.

Na'e hanga 'e Pilikihami 'longi 'o fili ha kau tangata poto mo lavame'a ke nau taki 'a e ngaahi kolonia ko 'ení. Na'e hanga 'e he kau pīsopé, taki le'ole'ó, mo e kau palesiteni siteikí 'o tokanga'i 'a hono langa 'o e ngaahi koló 'o a'u pē ki hono fakatupulaki 'o e 'ū uōtí mo e koló. Ko e taimi ko ia na'e teu fokotu'u ai ha kolonia fo'ou, na'e fa'a 'ilo'i 'e he ngaahi fāmili 'oku ui ke nau langa 'a e koló 'a honau ngaahi uiui'i 'i ha konifelenisi lahi 'i hono ui 'e Palesiteni 'longi 'a honau hingoá. Taimi 'e ni'ihi na'e fa'a fili 'e Palesiteni 'longi ha kau taki ki he koloniá, pea toki kumi leva 'e he kau takí ha ngaahi fāmili 'oku nau fie hiki ki he kolonia fo'ou mo kinautolu. Pea 'i he taimi na'e a'u mai ai 'a e kāingalotu 'o e Siasí mei he feitu'u fakahahaké, 'oku fa'a tuku ke nau nofo 'i ha taha 'o e ngaahi nofo fo'ou. Ka na'e fa'a vahe'i ange 'a e feitu'u ke nau nofo ai 'o fakatatau ki he pōto'i ngāue 'oku nau ma'ú. He na'e fiema'ú 'e he kau nofo fo'ou kotoa pē ha kau pōto'i ngāue kehekehe, hangē ko ha kau faama, kau tufunga, kau ngaohi piliki, kau ta'o mā, pea mo e kau faiako.

Na'e 'ikai fu'u fiefia 'a e taha kotoa pē 'i he hiki ko 'eni ki he kolo fo'ou, ka na'e fa'a talangofua ma'u pē 'a e Kāingalotú ki he me'a 'oku fakahinohino ange 'e he palōfitá. Na'e tu'o taha ha katoa fakataha mai 'a e kau nofo fo'ou 'i Nīfai, 'lutā ke tali fiefia 'a Palesiteni 'longi mo e kau taki kehe 'o e Siasí ki honau koló 'aki ha kau ifi, 'ū fuka, pea mo ha hala na'e teuteu'i 'aki ha 'ū va'a'akau lanu mata pea mo e matala'i 'akau. Na'e teunga hinehina kotoa 'a e kau finemui 'i he koló ke fetaulaki mo e palōfitá pea ko e taha 'o e kau finemui ko 'ení ko 'llisapeti Kalealisi 'a ia na'e ta'u hongofulu mā nima.

'I he hili ha ma'u me'atokoni efiafi 'i ha ngaahi 'api 'o kinautolu 'i he koló, na'e fai 'e Palesiteni 'longi mo e kau taki kehé ha fakataha he efiafi ma'á e Kāingalotu kotoa 'i Nīfai. Na'e hanga 'e Palesiteni 'longi 'o lau 'i he ofi ki he faka'osinga 'o e fakatahá ha hingoa 'o e kau tangata ke hiki mo honau fāmilí 'o mama'o atu ki he feitu'u fakatongá pea nofo 'i ha 'ēlia na'e ui "ko e Matí". Na'e 'ikai 'ilo'i 'e he kaka'i pe ko hai 'e uí kae 'oua ke lau mai 'e Palesiteni 'longi 'a honau hingoa. Ko e taha 'o kinautolu na'e uí ko Samuela Kelealisi 'a ia ko e tamai 'a 'llisapeti. 'I he taimi na'e fanongo ai 'a 'llisapeti ki hono ui 'a e hingoa 'o 'ene tangata'eikí, na'á ne tangi he na'e 'ikai ke ne fie hiki mei honau 'apí. Na'e toe ui foki mo e tamai 'a e ki'i ta'ahine ne nofo ofi atu kia 'llisapeti, pea na'e pehē ange 'e he ki'i ta'ahiné kia 'llisapeti, "Ko e hā 'okú ke ongo'i loto-mamahi ai? Na'e ui foki mo 'eku tamaí, ka 'okú ke vakai mai 'oku 'ikai ke u tangi he 'oku ou 'ilo'i he 'ikai 'alu ia."

Na'e tali ange leva 'e 'llisapeti, "Ko hono kehekehé ia, kuo ui 'eku tamaí pea 'oku ou 'ilo'i 'E 'ALU IA: pea he 'ikai ha me'a te ne ta'ofi ia mei he'ene 'alú. Kuo te'eki ai ke ne ta'e fai ha me'a 'oku ui ia ki ai; kae hangē ko ia ko 'eku ongo'i, te u ongo'i mā 'aupito 'o kapau he 'ikai ke ne 'alu." Neongo na'e faingata'a kia 'llisapeti ke mavahe mei hono 'apí mo e kaungā-me'á, ka na'á ne 'ilo'i 'e tāpuaki'i hono fāmilí 'o kapau 'e talangofua 'ene tangata'eikí ki he 'Eikí peá ne tali 'a e ui ke fokotu'u ha kau nofo fo'ou. (Vakai, S. Geroge Ellsworth, *Samuel Claridge: Pioneering the Outposts of Zion*, pp. 80–81.)

Ko Hono Langa 'e he Kāingalotú ha Ngaahi Fale Vaehongofulu

Na'e fiema'u 'e Palesiteni 'longi ke lava 'e he Kāingalotu 'i he ngaahi nofo fo'ou ke nau feau pē 'enau ngaahi fiema'ú, ko ia na'á ne fekau ke nau langa ha ngaahi fale vaehongofulu, pe fale tuku'anga koloa 'a e pīsopé, 'i he nofo'anga fo'ou kotoa pē. Na'e fiema'u 'e he Kāingalotú ha ngaahi fale tuku'anga koloa ke tuku ai 'a e vaehongofulú koe'uhí he na'e totongi " 'i he koloa" 'i he ngaahi 'aho ko iá 'a e vaehongofulú. 'Oku 'uhinga 'eni na'e 'ikai totongi'aki 'e he kaka'i 'enau vaehongofulú 'a e pa'angá, ka ne nau totongi'aki 'enau vaehongofulú 'a e koloa ne nau ma'ú. Hangē ko 'ení, 'oku hanga 'e he toko taha fāmá 'o 'omai ki he fale tuku'anga koloá ha fo'i moa 'e taha mei he fo'i moa kotoa pē 'e hongofulu 'i he fua 'ene fanga moá. Na'e hanga 'e he kaka'i 'o 'omai 'a e me'akai ne nau tō, fanga manu ne nau tauhi, pea mo e ngaahi koloa ne nau ngaohi 'i 'api ki he ngaahi fale vaehongofulú. Na'e toe hanga foki 'e he kaka'i toko lahi 'o vaehongofulu'i 'enau ngāué, 'o nau ngāue 'i he 'aho 'e taha 'i he 'aho 'e hongofulu 'i ha ngaahi ngāue kehekehe 'a e Siasí kae 'ikai ko e ngāue pe 'anautolu. Na'e meimei ke faka'aonga'i 'a e vahe tolu 'e taha 'o e vaehongofulu ne tākaki ki hono fakalato 'a e ngaahi me'a na'e fiema'u 'e he Kāingalotu 'i he koló, pea 'oku 'ave leva 'a e toengá ki he 'ōfisi lahi 'o e vaehongofulú 'i Sōleki Sití ke faka'aonga'i ia ki he ngaahi fiema'u fakalūkufua 'a e Siasí.

Na'e 'alu atu 'a Mele Filitingi Sāmita, uitou 'o Hailame Sāmitá, 'i ha 'aho 'e taha ki he 'ōfisi vaehongofulu 'i Sōleki Sití ke totongi 'ene vaehongofulú 'aki ha uta 'o

'ene fanga fo'i pateta lelei taha na'á ne toó. Na'e tafulu ange ha taha 'o e kau kalake he 'ōfisi vahehongofulú 'o pehē, " 'E fine'eiki uitou, ko ha me'a fakamā ia 'a e 'ai ke ke totongi vahehongofulú." Na'e tali ange 'a Mele: " 'E Viliami, 'oku totonu ke ke ongo'i mā. Te ke lava nai 'o fakasitua'i au mei ha tāpuakí? He kapau he 'ikai te u totongi 'eku vahehongofulú, 'oku totonu ke u pehē 'e 'ikai foaki mai 'e he 'Eikí 'ene ngaahi tāpuakí kiate au. 'Oku ou totongi 'eku vahehongofulú pea 'oku 'ikai 'uhingá pe ko ha fono ia 'a e 'Otuá, ka 'oku ou faka'amu ki ha tāpuaki 'i he'eku fai iá. Pea 'i he'eku fai 'eni mo e ngaahi fono kehé, 'oku ou faka'amu ke tupulaki, mo lava ke u tokonaki ma'a hoku fāmilí."

Na'e hiki 'e Siosefa F. Sāmita, 'a e tama 'a Melé, 'o pehē na'e tupulaki 'a Mele 'i he'ene talangofua ki he ngaahi fekau 'a e 'Otuá. Na'e 'i ai ma'u pē ha me'akai fe'unga ke ma'u 'e he fāmilí, pea ne tupulaki foki mo 'enua fakamo'oni. Na'e pehē 'e Siosefa F.: "Na'á ku pehē 'i he taimi na'e tala ange ai 'e Viliami Tomasoni ki he'eku fine'eikí 'oku 'ikai totonu ke ne totongi vahehongofulú, ko ha taha ia 'o e kau tangata lelei taha 'i he māmaní. . . . Na'e pau ke u huo mo ngāue mālohi pea mo tokoni 'i hono palau 'a e kelekelé, tō mo huo 'a e patetá, utu 'a e patetá, mo e ngaahi ngāue hangē ko iá, pea hili iá, ne u fakaheka ki ha fu'u puha 'i ha saliate lahi 'a e me'a lelei taha ne mau ma'ú, kae tuku pē 'a e fanga ki'i foha koví pea 'ave 'a e uta ko 'ení ki he 'ōfisi vahehongofulú. Na'á ku fakakaukau 'i he'eku tō'onga fakatamaikí ko ha me'a faingata'a, [kae tautautefito] ki he taimi ko ia 'oku ou mamata pau ai ki hoku kaungā-va'ingá . . . 'oku nau va'inga takai holo, heka hoosi mo ma'u ha taimi fiefia, pea 'ikai ke nau fu'u fai ha ngāue lahi 'i he'enua mo'uí. . . . Ka 'i he hili ha ngaahi ta'u si'i 'o 'eku fehangahangai mo 'ení, na'á ku ului ki ai peá u 'ilo'i 'oku mo'oni 'eku fa'eé pea 'oku hala 'a Viliami Tomasoni. . . . Ko ha tāpuaki ke [totongi vahehongofulu] pea ne u fiefia ai, pea 'oku 'ikai ke u fokotu'u atu ke fakamasiva'i 'e ha taha au mei he lelei ko iá" (*Gospel Doctrine*, pp. 228–30).

Ko e Ma'u Fakahā 'a Lolenisō Sinou Fekau'aki mo e Vahehongofulú

Na'e hokohoko atu 'a e tupulaki 'o e kau nofo fo'ou 'i 'lutaá 'i he 'alu atu 'a e ngaahi ta'ú. Na'e ha'u 'a e mākoní, 'o fakafaingofua'i ai ki he kakaí ke nau fetu'utaki mo e ni'ihiki kehe 'i he ngaahi fonua mama'ó. Na'e langa 'a e halanga luelué 'i he fonua kotoa 'o e 'lunaiteti Siteití, 'o faingofua ai ki he kakaí ke nau fefononga'aki pea ki he kakaí 'i 'lutaá ke nau ma'u ha ngaahi nāunau mei he ngaahi 'ēlia fakalalakaka angé. Na'e 'i ai foki ha ngaahi palōpalema 'a e Siasí mo e pule'anga 'lunaiteti Siteití pea pehē ki he kau 'Initia 'o 'Amelika 'i he 'ēlia 'lutaá, ka na'e faifai pea fakalelei'i 'a e ngaahi me'á ni hono kotoa. Na'e hoko 'a Palesiteni Sione Teila ko e Palesiteni 'o e Siasí 'i he hili 'a e pekia 'a Pilikihami 'longí. Pea na'e hoko ai 'a Palesiteni Uilifooti Utalafi, pea na'e hoko ai 'a Palesiteni Lolenisō Sinou (faka'alí'alí 'a e fakatātā 'o Lolenisō Sinou).

'I he taimi ko ia na'e hoko ai 'a Lolenisō Sinou ko e Palesiteni hono nima 'o e Siasí, na'e lahi 'a e ngaahi mo'ua 'a e Siasí. Na'e fu'u faingata'a 'aupito ki he Siasí ke nau fakalelei'i 'a e ngaahi palōpalema mo e pule'angá, pea na'e 'ikai leva ke toe 'i ai ha pa'anga fe'unga ke totongi'aki 'a e me'a kotoa pē 'oku fiema'u 'e he Siasí. Na'e lotu fakamātoato 'a Palesiteni Sinou ke ne 'ilo'i 'a e me'a 'oku totonu ke fai fekau'aki mo e fu'u palōpalema ko 'ení. Na'e 'ikai tali mai 'ene lotú 'i he taimi ko iá, ka na'á ne ma'u ha ongo'i 'oku totonu ke ne 'a'ahi ki Sā Siasosi mo e ngaahi kolo kehe 'i he feitu'u fakatonga 'o 'lutaá. Na'e 'ikai te ne 'ilo'i pē ko e hā hono 'uhinga 'oku totonu ai ke ne 'alu ki he feitu'u fakatonga 'o 'lutaá, ka na'á ne

'ilo'i kuo pau ke ne talangofua ki he ngaahi ue'i 'a e Laumālie Mā'oni'oní. Ko ia ai na'á ne fononga atu mo ha kau taki kehe 'o e Siasí ki Sā Siasosi 'i ha lēlue pea hoko atu 'aki ha saliothe toho 'e ha hoosi.

'I he taimi ko 'eni na'e 'a'ahi atu ai 'a Palesiteni Sinoú, na'e 'ikai ha 'uha 'i he feitu'u fakatonga 'o 'lutaá 'i ha ngaahi māhina lahi. Na'e fakatokanga'i 'e Palesiteni Sinou 'i he fononga fakatonga atu 'a e kau taki 'o e Siasí ki he pakupaku 'a e kekelelé pea mo e fieinua 'a e 'ulu'akaú mo e fanga manú. Na'e 'ikai 'ilo'i 'e he kakai 'i he feitu'u fakatonga 'o 'lutaá pe ko e hā 'a e me'a te nau fai ke tupu ai 'a e ngoué ke ma'u mei ai e me'akai na'á nau fiema'u ke nau mo'ui aí 'i he 'ikai ha 'uhá.

Na'e lea 'a Palesiteni Sinou 'i he 'aho 17 'o Mē 'o e ta'u 1899 'i ha konifelenisi lahi 'i Sā Siasosi 'i 'lutaá. Pea 'i he lolotonga 'ene leá, na'á ne tu'u fakalongomate. Na'e lōngonoa 'a e lokí 'i he tatali 'a e toko taha kotoa pē ke ne leá. Pea 'i he taimi na'á ne kamata lea aí, na'e fefeka hono le'ó, pea na'e lava ke 'ilo'i 'e he kakai 'oku ne lea 'i he ue'i 'a e 'Eikí. Na'á ne pehē, "Ko e folofola 'a e 'Eikí 'oku pehē: Kuo ha'u 'a e taimí ki he Kāingalotu kotoa pē . . . ke fai 'a e finangalo 'a e 'Eikí pea mo totongi kakato 'ene vahehongofulú. Ko e folofola ia 'a e 'Eikí kiate kimoutolú, pea ko e folofola ia 'a e 'Eikí ki he kau nofo fo'ou kotoa pē 'i he fonua 'o Saioné" (quoted in Le Roi C. Snow, "The Lord's Way Out of Bondage," p. 439).

Na'e tala ange 'e Palesiteni Sinou ki he Kāingalotú 'oku houhau 'a e 'Eikí koe'uhí ko e 'ikai te nau totongi 'enau vahehongofulú. Na'á ne palōmesi ange ki he kakai kapau te nau totongi 'enau vahehongofulú, 'e tō ha 'uha pea te nau lava 'o tō mo utu ha ngoue lelei.

Hili 'a e lea 'a Palesiteni Sinou 'i Sā Siasosí, na'á ne fiema'u ke 'ilo 'a e Siasí hono kotoa ki he fakahā na'á ne ma'ú. Na'á ne tu'u 'i ha ngaahi nofo'anga fo'ou toko lahi 'i he'ene foki atu ki Sōlekí 'o malanga'i 'a e fono 'o e vahehongofulú ki he kakai, pea 'i he taimi na'á ne a'u ai ki Sōleki Sití, na'á ne fai ha fakataha mahu'inga 'i he tempalé ke lea ki he kau taki lakanga fakataula'eikí fekau'aki mo e vahehongofulú. Na'á ne pehē 'i ha lea 'e taha: " 'Oku lava 'e he tukuhāusia mā'ulalo tahá 'o totongi ha vahehongofulu; 'oku fiema'u ia 'e he 'Eikí meiate kitautolu . . . 'Oku totonu ke totongi vahehongofulu 'a e toko taha kotoa pē. . . . Pea tauhi 'a e fonó. . . . Pea te tau lava lea 'o totongi hotau ngaahi mo'ua. . . . Pea 'e tāpuaki'i kimoutolu 'e he 'Otuá" (quoted in Carter E. Grant, *The Kingdom of God Restored*, p. 546). Na'e tali 'e he Kāingalotu kotoa pē 'a e me'a na'e lea'aki 'e Palesiteni Sinoú pea nau kamata totongi vahehongofulu.

Na'e hanganaki atu lea 'a Palesiteni Sinou ki he ngaahi lipooti fekau'aki mo e 'eá mei he feitu'u fakatonga 'o 'lutaá. Na'e 'osi atu ha māhina 'e taha, māhina 'e ua, ka na'e 'ikai pē ha 'uha. Na'e 'ikai ngata pē 'i hono totongi 'e he kakai 'i Sā Siasosí ha vahehongofulu kakatō ka ne nau toe foaki lahi ange ko e foaki ki he 'Eikí. Na'e toe lotu fakamātoato ange 'a e palōfitá ke tāpuaki'i 'e he 'Eikí 'a e kakai. He na'á ne palōmesi ange 'e 'uha 'o kapau te nau totongi 'enau vahehongofulú. Faifai pea na'á ne ma'u ha mākoni 'i he 'aho 2 'o 'Aokosi 'o e ta'u 1899 'a ia na'e pehē, " 'Uha 'i Sā Siasosi." Na'e tāpuaki'i 'a e Kāingalotú pea na'e lava ke nau utu 'enau ngoue he fa'ahita'u fakatōlau ko iá.

'I he hili ha ta'u 'e taha mei he ma'u 'e Palesiteni Sinou 'a e fakahaá, na'e foaki 'e he Kāingalotú 'o liunga ua 'i he vahehongofulú 'i he me'a ne nau mu'aki foaki 'i he ta'u 'e ua ki mu'á. Na'e 'ikai ngata pē 'i he tāpuaki'i 'a e Kāingalotu 'i Sā Siasosí 'aki ha 'uhá, ka na'e lava 'e he Siasí 'o totongi kotoa 'enau ngaahi mo'ua 'i he hili ha

Ngaahi Fehu'i
ke Alea'i mo
Faka'aonga'i

ta'u 'e valu. Pea talu mei he 'aho ko ia, mo e lava 'e he Siasí 'o ma'u ha pa'anga fe'unga ke fakahoko'aki 'a e ngāue 'a e 'Eikí koe'uhí 'oku hanga 'e he kāingalotu faitotonu 'a e Siasí 'o totongi 'enau vahehongofulú.

Ako 'a e ngaahi fehu'i mo e ngaahi fakamo'oni folofola ko 'ení 'i ho'o teuteu'i ho'o lēsoní. Peá ke faka'aonga'i 'a e ngaahi fehu'i ko ia 'okú ke ongo'i 'e tokoni lelei ki he fānaú ke mahino kiate kinautolu 'a e folofolá pea mo faka'aonga'i 'a e ngaahi tefito'i mo'oni 'o e ongoongolelei 'i he'enau mo'uí. 'E tokoni ha'o lau mo alea'i mo e fānaú 'i he kalasí 'a e folofolá koe'uhí ke nau ma'u ha 'ilo fakafo'ituitui 'oku lahi angé.

- Na'e anga fēfē hono 'ilo'i 'e he kāingalotu 'o e Siasí 'oku ui kinautolu ke nau nofo 'i he ngaahi kolo fo'ou he vahefonua 'lutaá? Na'e anga fēfē hono fakahā 'enau tuí 'i he'enau nofo 'i he ngaahi kolo fo'ou ko 'ení?
- Ko e hā hono 'uhinga ne totongi vahehongofulu ai 'a Mele Filitingi Sāmita neongo na'e 'ikai ke ne ma'u ha pa'anga pe koloa fe'unga? Fakaafe'i 'a e fānaú ke nau talanoa fekau'aki mo e ngaahi tāpuaki ne nau a'usia 'i he taimi na'a nau totongi vahehongofulu a'i pe ko honau fāmilí.
- Ko e hā hono 'uhinga ne fononga ai 'a Palesiteni Sinou ki Sā Siasí? (Na'e ue'i ia 'e he Laumālie Mā'oni'oni ke ne 'alu.) Na'e anga fēfē hono tāpuaki'i 'o Palesiteni Sinou koe'uhí ko 'ene muimui ki he ngaahi ue'i 'a e Laumālie Mā'oni'oni? 'Oku anga fēfē hono tāpuaki'i kinautolu 'i he taimi 'oku tau muimui ai ki he ngaahi ue'i 'a e Laumālie Mā'oni'oni?
- Ko e hā 'a e palōpalema na'e hoha'a ki ai 'a Palesiteni Sinou 'i he taimi na'a ne 'alu ai ki Sā Siasí? (Ko e ngaahi mo'ua 'o e Siasí.) Ko e hā 'a e palōpalema na'e hoha'a ki ai 'a e kāingalotu 'i Sā Siasí? (Ko e la'ala'aá.) Ko e hā 'a e me'a na'e folofola 'e he 'Eikí 'e lava ai 'e he Kāingalotú 'o fakalelei'i 'aki 'a e ongo palōpalema ko 'ení?
- Ko e hā hono 'uhinga 'oku tau totongi vahehongofulu a'i? Ko e hā 'a e me'a 'oku fai 'i he taimi 'oku 'ikai ai te tau totongi ha vahehongofulu kakató? (Malakai 3:8.) Ko e hā hono 'uhinga 'oku hoko ai 'a e vahehongofulú ko ha pa'anga 'a e 'Eikí? Fakamanatu ki he fānaú na'e fakatupu 'e Sīsū Kalaisi 'a e me'a kotoa pē 'i he māmaní 'i ha fakahinohino 'a e Tamai Hēvaní. Pea ko e me'a kotoa pē 'oku tau ma'u 'i he māmaní ko ha me'a'ofa ia meiate kinaua.
- Ko e hā 'a e tala'ofa 'a e 'Eikí kiate kinautolu 'oku nau totongi ha vahehongofulu kakató? (Malakai 3:10–12; T&F 64:23.) Ko e hā 'a e vahehongofulu kakato? (T&F 119:4; vakai, 'ekitiviti fakatupulaki 1.) Fakamatala'i ange ko hono 'uhinga 'o e totongi ha vahehongofulu kakató, ke totongi ha vahe hongofulu 'e taha 'o 'etau tupú pe me'a 'oku tau ma'ú ki he 'Eikí.
- Na'e anga fēfē hono tāpuaki'i 'o e Kāingalotu 'i Sā Siasí 'i he totongi vahehongofulú? Ko e hā 'a e fuoloa 'o 'enau tatali pea toki 'uhá? Na'e anga fēfē hono fakahā 'e he Kāingalotú 'a 'enau tuí 'i he'enau tatali ke tō ha 'uhá?
- Na'e anga fēfē hono tāpuaki'i 'a e Siasí 'i he taimi na'e kamata totongi ai 'e he kāingalotú ha vahehongofulu kakató? 'Oku anga fēfē 'a hono tāpuekina 'a e Siasí 'i he 'ahó ni koe'uhí ko e totongi vahehongofulu 'a e kāingalotú? 'Oku anga fēfē hono ngāue'aki 'a e pa'anga vahehongofulú? (Vakai, 'ekitiviti fakatupulaki 3.)

Ngaahi 'Ekitiviti Fakatupulakí

Te ke lava 'o faka'aonga'i ha taha pe lahi hake 'o e ngaahi 'ekitiviti ko 'eni 'i ha fa'ahinga taimi pē lolotonga 'a e lēsoni pe ko ha fakamanatu lēsoni, fakamatala fakanounou 'o e lēsoni, pe tukupā 'o e lēsoni.

1. Fakamanatu ki he fānaú ko e vahehongofulu kakatō ko ha vahe hongofulu 'e taha ia 'o 'etau tupú, pe me'a 'oku tau ma'ú. Hiki 'i he palakipoé ha lahi 'o e ngaahi pa'anga, pea faka'alí'ali ki he fānaú 'a e founga ke fika'i'aki 'a e vahe hongofulu 'e taha 'o e pa'anga taki taha. 'Oange leva ki he tamasi'i pe ta'ahine taki taha ha la'i pepa mo e peni vahevahe pea fekau ke nau fika'i 'a e lahi 'o e vahehongofulu 'oku totonu ke nau totongi 'i he lahi 'o e pa'anga kehekehe (ki he fānaú iiki angé, te ke lava 'o 'omai ha ngaahi me'a mo'oni, hangē ko ha sēniti maka pe kongokonga fo'i 'akau, pea tokoni'i 'a e fānaú ke nau fika'i 'a e vahehongofulu ke totongi 'i he me'a taki taha). Fakamamafa'i 'a e mahu'inga ke totongi ha peseti 'e hongofulu kakato 'o ho'o ngaahi me'a 'oku ma'ú ki he vahehongofulú. He ko e totongi si'isi'i 'oku 'ikai ke faitotonu ia ki he 'Eikí.

Mahalo na'á ke fiema'ú ke 'oange ki he tamasi'i pe ta'ahine taki taha ha foomu Vahehongofulu mo e Ngaahi Foaki Kehé pea faka'alí'ali ki he fānaú 'a e founga ke fakafonu totonu ai 'a e fōmú.

2. Hiki 'a e ngaahi tāpuaki ko 'eni 'i ha 'ū la'i pepa koe'uhí ke tokoni'i 'a e fānaú ke mahino kiate kinautolu 'oku 'ikai ko e ngaahi tāpuaki ko ia 'oku tau ma'ú mei he totongi vahehongofulú 'e fekau'aki pe ia mo e pa'angá, pea tuku kinautolu 'i ha me'a fa'o'anga (mahalo te ke fie faka'aonga'i ha 'ū la'i pepa hangē ha puha me'a'ofá, 'o hangē ko ia 'i he 'ekitiviti ke takiaki'i 'aki e tokangá):

- Ma'ú ha mahino ki he ongoongolelei 'a Sīsū Kalaisí
- Fakamo'oni mālohi
- Ongoi vāofi ange mo e Tamai Hēvaní
- Mālohi ke mo'ui'aki 'a e ongoongolelei
- Ivi ke hoko ko ha fa'ifa'itaki'anga lelei ki hotau fāmilí
- Melino mo e fiefia
- Ivi ke ngāue fakatamaio'eiki ta'esiokita ki he ni'ihi kehé
- Mo'ui ta'engatá
- Pa'anga fe'unga ki he'etau ngaahi fiema'ú

Hanga 'o lau pe fekau ki ha taha 'o e fānaú ke ne lau 'a e kupu'i lea ko 'eni meia 'Eletā Māvini J. Palati, 'a ia na'e hoko ko ha mēmipa 'o e Kōlomu 'o e Kau 'Aposetolo 'e Toko Hongofulu Mā Uá:

"Kuo 'osi tala'ofa mai 'a e 'Eikí ko e tangata mo e fefine ko ia 'oku nau totongi faitotonu 'enau vahehongofulú 'e tokanga'i kinautolu, [ka] na'e 'ikai ke ne tala'ofa mai te ne hanga 'o 'ai kinautolu ke nau ma'ume'a 'i he ngaahi me'a fakamāmani. He ko e ngaahi tāpuaki mā'olunga taha 'a e 'Eikí 'oku fakalaumālie ia kae 'ikai fakamāmani" (quoted in *The Teachings of Ezra Taft Benson* [Salt Lake City: Bookcraft, 1988], pp. 472–73).

Hili iá pea fekau ki he fānaú ke nau ha'u tahataha 'o fili ha la'i pepa pea lau le'o-lahi ia. Mou alea'i mo e fānaú 'a e mahu'inga 'o e ngaahi tāpuaki ko 'eni

pea mo e founga 'e lava ai 'e he totongi vahehongofulú 'o tokoni'i kitautolu ke tau ma'u 'a e ngaahi tāpuaki ko 'ení.

3. 'Oange ki he tamasi'i pe ta'ahine taki taha ha la'i pepa 'oku 'i ai ha taha 'o e ngaahi fakamatala ko 'ení 'a ia 'oku fekau'aki mo e founga 'oku faka'aonga'i ki ai 'a e pa'anga vahehongofulú (fakamatala'i ange 'a e ngaahi fakamatalá 'o ka fiema'u):

- Langa ha ngaahi falelotu fakataha'anga, tempale, mo ha ngaahi fale kehe 'o e Siasí
- Totongi'aki 'a e ngaahi 'ekitiviti mo e ngaahi tohi lēsoni 'a e uōtí mo e siteikí
- Totongi'aki 'a e maama, 'ea fakamokomoko, pea mo e monomono 'o e 'ū falelotu fakataha'angá
- Totongi ki he ngaahi fakamole 'i he fefolau'akí mo 'omai 'aki 'a e ngaahi nāunau ki he kau faifekau
- Totongi'aki 'a e ngaahi fefolau'aki mo e fakamole kehe 'a e Kau Taki Mā'olungá
- 'Omai 'aki ha ngaahi komipiuta ke faka'aonga'i 'i he tempalé mo e ngāue ki he hisitōlia fakafāmilí
- Tokoni ki hono pulusi 'o e ngaahi makasini 'a e Siasí
- 'Omai 'aki ha ngaahi fakamafola-lea fakasatelaite 'a e Siasí
- Totongi'aki 'a hono liliu mo paaki 'o e ngaahi folofolá

Fekau ki ha taha 'o e fānaú ke ne tā ha fakatātā 'i he palakipoé ke ne fakafofonga'i 'a e me'a 'oku faka'aonga'i ki ai 'a e vahehongofulú 'a ia 'oku fakamatala'i 'i he'ene la'i pepá. Fekau leva ki he toenga 'o e fānaú ke nau mate'i mai pe ko e ha 'a e me'a 'oku fakahā atu 'e he fakatātaá. Toutou fai 'eni kae 'oua leva ke ma'u 'e he toko taha kotoa pē ha faingamālie.

4. Lau mo alea'i 'a e kupu'i lea ko 'eni meia Hiipa J. Kalānite, 'a ia ko e Palesiteni ia hono fitu 'o e Siasí:

“Ko e vahehongofulú ko ha fono ia 'a e 'Otuá pea 'oku 'omai 'e he totongi 'o e vahehongofulú 'a e melino mo e fiefia ki he Kāingalotu 'oku nau fai iá. 'Oku 'i ai foki ha nonga 'oku ha'u ki he loto 'o e tangata ko ia 'okú ne faitotonu ki he 'Eikí. . . .

“'Oku ou lava he taimi ni ke lea [ki he] vahehongofulú, koe'uhí ne u totongi 'eku vahehongofulú talu pē mei he taimi na'á ku ma'u ai ha pa'anga 'i he'eku kei síí. Na'á ku faitotonu ai ki he 'Eikí pea 'oku ou fie hokohoko atu ia pea na'á ku pehē talu mei he ngaahi 'aho 'o 'eku mo'uí—ko 'eku 'uluaki faitotonu ia ki he 'Eikí” (*Gospel Standards*, comp. G. Homer Durham [Salt Lake City: Improvement Era, 1941], pp. 60, 63).

Fakamatala'i ange 'oku tau ma'u ha faingamālie 'i he faka'osinga 'o e ta'u kotoa pē ke tau fakahā ne tau faitotonu kakato ki he 'Eikí 'i he ngaahi me'a fakapa'angá. 'Oku ui 'a e fakataha ko 'ení ko e fakamā'opo'opo fakata'u 'o e vahehongofulú, pea 'oku tau fetaulaki ai mo e pīsopé (pe palesiteni fakakoló) pea tau tala ange ai pe 'oku tau totongi vahehongofulu kakato.

Tokoni'i 'a e fānaú ke nau fakatulama'i ha faka'eke'eke fakamā'opo'opo fakata'u 'o e vahehongofulú, 'o 'ai ha taha ko e pīsope pea toenga leva 'o e fānaú ko

ha fo'i fāmili ki he'enu totongi vahehongofulu kakatō. Fekau ki he "pīsopé" ke ne fehu'i ki he mēmipa taki taha 'o e fāmili pe ko ha toko taha totongi vahehongofulu kakato ia, pea tuku ki he mēmipa taki taha 'o e fāmili ke ne tali mai.

5. Fai 'a e talanoa ko 'eni 'i ho'o lea pe 'a'au:

" 'I he fakaofi mai ko ia 'a e Kilisimasí [i he ta'u 1929], na'e lahi 'a e kau ngāue ne 'ikai ke nau ngāue.

"Ne kau homau fāmili 'i he kau monū'ia. . . . He na'e kei ngāue pē hoku husepānití.

"Ka na'e faka'ohovale pe 'i ha uike ki mu'a pea Kilisimasí, na'e fakangata 'ene ngāué. 'I he taimi na'á ne ha'u ai mo e sieke fakamuimui tahá, 'a ia ko e pa'anga 'e onongofulu mā tolu hono lahi, ko 'emau 'uluaki fakakaukau ne pehē, "E anga fēfē ha'amau fakamoleki ia?"

"Ne mau 'osi fakatolonga foki 'a e fo'i'akau mo e vesitapolo lahi, pea na'e 'i ai mo 'emau pulu fefine mo e fanga moa ke 'omai mei ai 'emau hu'akau, pata, pea mo e fo'i moa. Na'e fe'unga 'ānoa 'emau me'akai, ko ia ne ma palani ke fakamoleki ha kongá 'o e pa'angá 'i he ngaahi me'a'ofa Kilisimasi ma'a 'ema fānau 'e toko tolu ikí, 'a ia na'e ta'u ono, fā mo e taha.

"Hili iá na'e fakahā mai 'e he pīsopé, te ne fakahoko 'a e fakamā'opo'opo fakata'u 'o e vahehongofulú 'i he uike ka hoko maí. Ne mau fa'a totongi 'i he māhina taki taha ha ki'i vahehongofulu ka na'e 'ikai ke mau totongi kakato ia. Pea ne mau fa'a faka'amu ma'u pē 'e fakalakalaka 'emau tu'unga fakapa'angá koe'uhí ke mau lava ai 'o fakakakato 'eni.

" 'I he hili ha ki'i fai fika, ne ma 'ilo'i ai 'okú ma mo'ua ki he pīsopé 'aki 'a e pa'anga totonu 'e onongofulu 'o kapau 'okú ma fiema'u ke a'u ki he ngata'anga 'o e ta'u ko ha kau totongi vahehongofulu kakato kima'utolu. Na'e te'eki hoko 'i ha taimi 'a e pa'anga 'e onongofulú ko ha fu'u pa'anga lahi pehē! Ne mau ako ai 'a e lēsoni mā'olunga taha 'i he mo'uí: 'Ke faitotonu ki he 'Eikí 'i he 'aho vahe kotoa pē.'

". . . Na'á ma pehē leva ke ma luelue ki he 'api 'o e pīsopé 'o 'o'ange ki ai 'a e pa'anga 'e onongofulú ki mu'a pea 'ahi'ahi'i kimaua ke fakamoleki ia 'i ha me'a kehe.

". . . Na'e kei 'i ai pē 'a e pa'anga 'e tolu ko e tuku ki he fakatau Kilisimasí. Na'á ma fakatau leva 'i he 'aho hono hokó . . . ha kapa vali lanu 'uli'uli mo kulokula. . . . Na'á ku ngāue mo hoku husepānití 'i ha ngaahi houa lahi 'i he hili 'a e mohe 'a e fānaú, ke fa'u ha ngaahi me'a-va'inga mei he papá pea vali kinautolu. Na'á ku tuitui 'a e fanga manu ngaohi mei he tupenú pea mo tuitui ha tamapua'aki 'a e ngaahi kongokonga tupenú (Raggedy Ann).

". . . Neongo na'e 'ikai ha pa'anga ka ne mau nofo fiefia 'i he Kilisimasí.

" 'I he lolotonga 'o e māhina ko Sānualí, ne ma'u ai 'e hoku husepānití ha telefoni 'o tu'uaki ange ha ngāue 'oku pa'anga 'e teau nimangofulu 'i he māhina. Na'e hangē 'eni ha monū kiate kima'utolú! Talu mei he 'aho ko iá 'o a'u ki he mālōlō hoku husepānití, mo 'ene ngāue ma'u pē, pea ne mau tupulaki fakalaumālie mo fakapa'anga foki.

" 'Oku tau lau 'i he Malakai 3:10 'o pehē: 'Mou 'omi 'a e ngaahi vahehongofulu 'o e me'a ki he tuku'anga koloá, koe'uhí ke ai ha me'akai 'i hoku falé, pea mou

'ahi'ahi ai au, 'oku pehē 'e Sihova 'o e ngaahi kau tau, pe teu fakaava 'a e ngaahi matapā 'o e langí pe 'ikai, peá u lilingi hifo kiate kimoutolu ha tāpuaki, 'e 'ikai ha potu 'e fa'a hao ia ki ai.'

"Ne mau tali 'a e tukupaá pea na'e ha'u mo'oni 'a e ngaahi tāpuakí" (Jennie N. Earnstrom, "Tithing Came before Presents," *Ensign*, Tisema 1988, p. 41).

6. Faka'alí'ali ha kongá 'o e "The Windows of Heaven" (miniti 'e 32) mei he fo'i vitiō *Moments from Church History* (53145). Hanga 'o hulu 'a e fo'i vitiō ko 'ení 'i hano fakangofua 'e ho'o palesiteni Palaimelí ki he 'ū kalasi Loto-to'á 'i he lolotonga 'a e taimi fe'inasi'akí ('e lava 'o vahevahe 'a e fo'i vitiō ki he 'ū kupu si'i 'e hongofulu ma ono).
7. Tokoni'i 'a e fānaú ke nau ako ma'uloto 'a e Malakai 3:10.
8. Hiva'i pe lau 'a e fakalea 'o e "I'm Glad to Pay a Tithing" (*Children's Songbook*, p. 150) pe "I Want to Give the Lord My Tenth" (*Children's Songbook*, p. 150).

Faka'osí

Fakamo'oní	Fakamo'oni'i ange ki he fānaú 'e tāpuaki'i fakalaumālie mo fakatu'asino kinautolu 'i he taimi 'oku nau talangofua ai ki he fono 'o e vahehongofulú. Mahalo te ke fie talanoa ki ha taimi na'e tāpuaki'i ai koe koe'uhí ko ho'o totongi ho'o vahehongofulú.
Laukonga 'oku Fokotu'u Atu ke Fai mei 'Apí	Fokotu'u ange ki he fānaú ke nau ako 'a e Malakai 3:8–12 'i 'api ke hoko ia ko ha fakamanatu 'o e lēsoni ko 'ení.
Me'a 'oku Fokotu'u Atu ke Vahevahe mo e Fāmilí	Poupou'i 'a e fānaú ke nau vahevahe mo honau fāmilí ha kongá pau 'i he lēsoní, hangē ko ha fo'i talanoa, fehu'i, pe 'ekitiviti 'i he lēsoní, pe ko hono lau mo honau fāmilí 'a e "Laukonga 'oku Fokotu'u Atu ke Fai mei 'Apí". Fakaafe'i ha taha 'o e fānaú ke ne fai 'a e lotu tukú.

Ke Fakamālohia ‘etau Fakamo‘oni ki he Ongongolelei ne Toe Fakafoki Maí

Taumu‘á

Ke fakamālohia ‘a e fakamo‘oni ‘a e fānaú na’e fakafoki mai ‘e Sīsū Kalaisi ‘a hono siasi mo‘oní ‘i he Palōfita ko Siosefa Sāmitá pea ‘okú ne hanga ‘o fakahinohino‘i pē ‘a hono Siasí ‘i he ‘ahó ni.

Teuteú

1. Ako ‘i he fa‘a lotu ‘a e 2 Nīfai 28:30, ‘Eta 4:11, pea mo e ngaahi folofola ko ‘ení he ‘oku nau fakamatala‘i atu ha ‘ū kongokonga ‘o ha fakamo‘oni:
 - a. Tokāteline mo e Ngaahi Fuakava 19:16–19, 46:13, 76:22–23; Siosefa Sāmita 2:17 (Ko Sīsū Kalaisí ko e ‘Alo ia ‘a e Tamai Hēvaní pea ko hotau Fakamo‘uí ia.)
 - e. Tokāteline mo e Ngaahi Fuakava 21:1–3, 135:3; Siosefa Sāmita 2:33 (Ko Siosefa Sāmitá ko e palōfita ia na’e toe fakafoki mai ai ‘e Sīsū Kalaisi ‘a hono siasí ki he māmaní.)
 - f. Molonai 10:3–5, Tokāteline mo e Ngaahi Fuakava 17:6 (‘Okú mo‘oni ‘a e Tohi ‘a Molomoná.)
 - h. Tokāteline mo e Ngaahi Fuakava 1:30, 115:4; Siosefa Sāmita 2:10–19 (Ko e Siasi ‘o Sīsū Kalasi ‘o e Kau Mā‘oni‘oni ‘i he Ngaahi ‘Aho Kimui Ní ko e siasi mo‘oní pē ia.)
 - i. Tokāteline mo e Ngaahi Fuakava 1:38; 21:1, 4; 28:6–7 (‘Okú tataki kitautolu ‘i he ngaahi ‘ahó ni ‘e ha palōfita mo‘uí.)

Hili iá peá ke ako ‘a e lēsoní mo ke fili pe ‘e anga fēfē ha‘o ako‘i ki he fānaú ‘a e fakamatala fakafolofolá. (Vakai, “Teuteu‘i ho‘o Lēsoní,” pp. vi–vii, mo e “Ako‘i ‘a e Ngaahi Fakamatala Fakafolofolá mo e Ngaahi Fakamatala Fakahisitōliá,” pp. vii–ix.)

2. Laukonga ‘oku tānaki atú: *Ngaahi Tefito‘i Mo‘oni ‘o e Ongongolelei* (31110 900), vahe 16 mo e 17.
3. Fili ‘a e ngaahi fehu‘i fealēlea‘aki mo e ngaahi ‘ekitiviti fakatupulaki ko ia ‘e fakakau mai ai ‘a e fānaú, pea mo tokoní‘i lelei kinautolu ke nau a‘usia ‘a e taumu‘a ‘o e lēsoní.
4. Teuteu‘i ‘a e ngaahi kaati fo‘i lea ko ‘ení:

Te u lava ‘o fakamālohia ‘eku fakamo‘oní ko—

Sīsū Kalaisí ko e ‘Alo ia ‘o e Tamai Hēvaní
pea ko hotau Fakamo‘uí ia.

Ko Siosefa Sāmitá ko e palōfita ia na’e toe fakafoki mai
ai ‘e Sīsū Kalaisi ‘a hono siasí ki he māmaní.

'Oku mo'oni 'a e Tohi 'a Molomoná.

Ko e Siasi 'o Sīsū Kalasi 'o e Kau Mā'oni'oni 'i he Ngaahi
'Aho Kimui Ní ko e siasi mo'oni pe ia.

'Oku tataki kitautolu 'i he ngaahi 'ahó ni 'e ha palōfita mo'ui.

5. Ngaahi nāunau 'oku fiema'ú:

- a. Tohi 'a Molomona, Tokāteline mo e Ngaahi Fuakava, pea mo ha Mata'itofe Mahu'inga ma'á e tamasi'i pe ta'ahine taki taha.
- e. Pea mo ha ngaahi tohi ma'u'anga tokoni 'e ni'hi hangē ko ha tikisinala pe 'enisaikolopītia, makasini hangē ko e *Friend*, pe ngaahi tohi ako 'oku taau ke faka'alī'ali 'i he Palaimelí.
- f. Fakatātā 'o e palōfita mo'u' (mei he laipeli 'o e falelotú pe ha makasini 'a e Siasí); ngaahi fakatātā kuo fili mei he ngaahi lēsoni kuo 'osi faí ke faka'alī'ali'aki 'a e ngaahi me'a ne hoko 'i ho'o ako'i 'a e fakamatala fakafolofolá

Fokotu'ú ki he Founga Fai 'o e Lēsoní

'Ekitiviti ke Takiaki'i
'Aki e Tokangá

Fakaafe'i ha taha 'o e fānaú ke ne fai 'a e fua lotú.

Hiki 'a e fo'i lea ko e *poto* 'i he palakipoé.

- 'Oku anga fēfē ho'o 'ilo'i pe ma'u ha ngaahi me'a pe poto 'oku fo'ou?

'Oange 'a e ngaahi tohi ma'u'anga tokoní, makasiní, pe tohi akó ki he fānaú pea tuku ke nau kumi vave ha ni'hi 'o e ngaahi tefito'i me'a te nau lava 'o k'i vahevahe mo e kalasí. (Kapau 'oku toko lahi ange 'a e fānaú 'i he 'ū tohi, pea fekau ke nau ngāue tautau toko ua.) Tuku ke hanga 'e he fānaú 'o vahevahe 'enau ngaahi tefito'i fakakaukaú pea mo e kalasí. Fakamatala'i ange 'oku mahu'inga ke ma'u ha 'ilo, ka 'oku mahu'inga ange ke 'ilo'i 'oku mo'oni 'a e ongoongolelei 'a Sīsū Kalasí. 'Oku ui 'a e 'ilo ko 'ení ko ha fakamo'oni. Hanga 'o hiki 'a e fo'i lea ko e *fakamo'oni* 'o ofi atu ki he fo'i lea *potó* 'i he palakipoé.

- 'Oku anga fēfē ha'o ma'u ha fakamo'oni?

Lau mo e fānaú 'a e 2 Nifai 28:30 mo alea'i 'a e 'uhinga 'o e veesi ko 'ení. Fakamatala'i ange 'oku tau ma'u ha k'i'i me'a si'i mei he taimi ki he taimi 'oku tau fakamo'oni ai ki he ongoongolelei. Te tau lava 'o 'ilo lahi ange mo fakamālohia 'etau fakamo'oni ki he me'a kuo tau akó 'o ka tau ka ako ha k'i'i me'a si'i fekau'aki mo e ongoongolelei pea mo'ui 'o fakatatau mo ia. Pea 'i he'etau mo'ui'aki 'a e ngaahi tefito'i mo'oni 'o e ongoongolelei, 'e tokoni'i kitautolu 'e he Laumālie Mā'oni'oni ke tau 'ilo'i 'oku nau mo'oni. Kole ange ki he fānaú ke nau fakafanongo ki he kupu'i lea ko 'ení ko e founga ia na'e ma'u ai 'e Palesiteni Siosefa F. Sāmita, 'a ia ko e Palesiteni hono ono 'o e Siasí, 'ene fakamo'oni. Hanga 'o lau pe fekau ki ha taha 'o e fānaú ke ne lau 'a e kupu'i lea:

“ 'Oku ou fa'a 'alu ma'u pē 'o kole ki he 'Eikí ke ne fakahā mai ha ni'hi 'o e ngaahi me'a fakaofó, kae lava ai ke u ma'u ha fakamo'oni. Ka na'e ta'ofi 'e he 'Eikí 'a e ngaahi me'a fakaofó meiate au, peá ne fakahā mai 'a e mo'oni, 'a e 'otu lea ki he 'otu lea, 'a e fekau ki he fekau, 'a e si'i 'i heni pea si'i 'i hena. . . . Na'e 'ikai ke

fiema'u ia ke ne fekau mai ha 'āngelo mei he langí ke ne fai 'eni. . . . Ka 'i he ngaahi fanafana 'a e kīi le'o sīi 'o e laumālie 'o e 'Otua mo'uí, na'á ne foaki mai kiate au ha fakamo'oni 'o u ma'u" (in Conference Report, Apr. 1900, pp. 40–41).

Fakamahino ange, neongo na'e hoko 'a Siosefa F. Sāmita ko ha palōfita, ka na'e 'ikai ke ne ma'u 'ene fakamo'oni 'i ha me'a fakafo, ka 'i ha kīi me'a sīi 'i ha taimi.

Tala ange ki he fānaú te nau alea'i 'i he lēsoni ko ení ha ni'ihī 'o e ngaahi kongā lalahi 'o ha fakamo'oni ki he ongoongoleleí, fakamanatu 'a e me'a kuo nau 'osi 'ilo'i fekau'aki mo e ngaahi kongā ko 'ení, pea ako ki he founa te nau lava ai 'o fakamālohia 'enau fakamo'oni ki he ongoongoleleí.

Fakamatala
Fakafolofolá

Faka'alí'ali 'a e kaati fo'i lea *Te u lava 'o fakamālohia 'eku fakamo'oni ke*—Pea mou alea'i mo e fānaú pe ko e hā 'a e fakamo'oni. Fakamatala'i ange ko e fakamo'oni ko ha poto ia 'oku fakamo'oni'i mai 'e he Laumālie Mā'oni'oni, 'oku mo'oni. Tokoni'i 'a e fānaú ke mahino kiate kinautolu 'e tokoni'i kinautolu 'e he Laumālie Mā'oni'oni ke tau 'ilo'i 'oku mo'oni 'a e ongoongolelei 'a Sīsū Kalaisí 'i he'etau ako ia pea mo lotu fekau'aki mo e me'a 'oku tau akó.

Hanga 'o fakapipiki tahataha hake 'a e 'ū kaati fo'i leá. Hanga 'o faka'aonga'i ki he kaati fo'i lea taki taha 'a e ngaahi folofola 'oku hiki atu 'i he kongā "Teuteú" mo e fealēlea'aki 'oku hoa mo iá pea mo e ngaahi fehu'i ke faka'aonga'i, ke ako'i ai ki he fānaú 'a e ngaahi kongā lalahi 'o ha fakamo'oni ki he ongoongolelei 'a Sīsū Kalaisí. Mahalo te ke fie fakamanatu (pe fekau ki he fānaú ke nau fakamanatu) 'a e ngaahi me'a na'e hoko 'oku fakahā atu 'i he ngaahi lēsoni ki mu'á, pea faka'alí'ali 'a e ngaahi fakatātā totonú, ke tokoni'i 'a e fānaú ke mahino kiate kinautolu 'a e ngaahi kongā 'o ha fakamo'oni.

'I he hili ho'o alea'i 'a e ngaahi kaati fo'i leá, tokoni'i 'a e fānaú ke mahino kiate kinautolu ko e ngaahi ongo lelei ko ia 'oku tau ma'u 'i he taimi 'oku tau fanongo ai ki he ngaahi me'á ni—ko Sīsū Kalaisí ko e 'Alo ia 'o e Tamai Hēvaní pea ko hotau Fakamo'uí ia, ko Siosefa Sāmitá ko e palōfita ia na'e toe fakafoki mai ai 'e Sīsū Kalaisí 'a hono siasí ki he māmaní, 'oku mo'oni 'a e Tohi 'a Molomoná, ko e Siasi 'o Sīsū Kalasi 'o e Kau Mā'oni'oni 'i he Ngaahi 'Aho Kimui Ní ko e siasi mo'oni pē ia, pea 'oku tataki kinautolu 'i he ngaahi 'ahó ni 'e ha palōfita mo'ui—ko ha fakamo'oni ia mei he Laumālie Mā'oni'oni 'oku mo'oni 'a e ngaahi me'á ni.

Tokoni'i 'a e fānaú ke mahino kiate kinautolu kuo nau 'osi ma'u 'a e fuofua kongā 'o ha fakamo'oni. Te nau lava leva ke fakamālohia 'enau fakamo'oni 'i hano ako 'o e ongoongoleleí, lotu fekau'aki mo ia, talangofua ki he ngaahi fekau 'a e Tamai Hēvaní, pea mo vahevahe 'enau fakamo'oni mo e ni'ihī kehé (vakai, 'ekitiviti fakatupulaki 1, 2, 3, mo e 5). Fakamatala'i ange ko e taimi ko ia 'oku tau fakahā ai 'etau fakamo'oni ki he ni'ihī kehé, 'oku totonu ke tau fakakau ai 'a e ngaahi kongā lalahi 'o ha fakamo'oni.

Ngaahi Fehu'i ke
Alea'i mo
Faka'aonga'i

Ako 'a e ngaahi fehu'i mo e ngaahi fakamo'oni folofola ko 'ení 'i ho'o teuteu'i ho'o lēsoní. Peá ke faka'aonga'i 'a e ngaahi fehu'i ko ia 'okú ke ongo'i 'e tokoni lelei ki he fānaú ke mahino kiate kinautolu 'a e folofolá pea mo faka'aonga'i ai 'a e ngaahi tefito'i mo'oni 'o e ongoongoleleí 'i he'enau mo'uí. 'E tokoni ha'o lau mo alea'i mo e fānaú 'i he kalasí 'a e folofolá ke nau ma'u ai ha 'ilo fakafō'ituitui 'oku lahi angé.

- Ko hai 'a Sīsū Kalaisí? (Siosefa Sāmita 2:17.) 'Oku anga fēfē 'a e hoko 'a Sīsū ko hotau Fakamo'uí? (T&F 19:16–19; 46:13.) 'E anga fēfē ha'atau lava 'o 'ilo'i ko Sīsū Kalaisí ko hotau Fakamo'uí ia?

- Ko e hā 'a e me'a na'á ke 'ilo fekau'aki mo Sīsū Kalaisi 'i he taimi na'á ke ako ai fekau'aki mo e 'Uluaki Mata-Me'a-Hā-maí pea mo e hā 'a Sīsū Kalaisi 'i he Temipale Ketilaní? 'Oku anga fēfē 'a e tokoni 'a e ngaahi me'á ni ke fakamālohia ai ho'o fakamo'oni ko Sīsū Kalaisi ko e 'Alo ia 'o e 'Otuá pea mo hotau Fakamo'uí?
- Na'e anga fēfē hono 'ilo'i 'e Siosefa Sāmita 'a e siasi 'oku totonu ke kau ki aí? (Siosefa Sāmita 2:10–19.) 'E anga fēfē ha lava 'e he muimui ki he fa'ifa'itaki'anga 'a Siosefa Sāmitá 'o tokoni'i kitautolu ke fakamālohia ai 'etau fakamo'oni ki he ongoongoleléi?
- Ko e hā 'a e me'a na'e fakafoki mai 'e Sīsū Kalaisi ki he māmaní 'ia Siosefa Sāmitá? 'E anga fēfē ha'atau lava 'o 'ilo'i ko Siosefa Sāmita 'a e palōfita na'e fakafoki mai ai 'e Sīsū Kalaisi 'a hono siasí? (Vakai, 'ekitiviti fakatupulaki 4.)
- Na'e anga fēfē 'a e tokoni 'a Siosefa Sāmita ki he Fakamo'uí 'i hono toe fakafoki mai 'o e siasi mo'oni ki he māmaní? (T&F 135:3; Mahalo te ke fiema'u ke fekau ki he tamasi'i pe ta'ahine taki taha ke ne talanoa fekau'aki mo ha ngaahi me'a kehekehe na'e tānaki atu ki he toe fakafoki mai 'o e siasi 'o Sīsū Kalaisi, hangē ko e hā 'a Molonai kia Siosefa Sāmitá, ko e ma'u 'e Siosefa 'a e 'ū peleti koulá, ko hono liliu 'e Siosefa 'a e 'ū peleti pe ko 'ene fokotu'u 'a e Siasí.)
- Ko e hā hono 'uhinga 'oku mahu'inga ai ke tau lau mo ako 'a e Tohi 'a Molomoná 'i he kotoa 'o 'etau mo'uí? 'E anga fēfē ha'atau lava 'o ma'u ha fakamo'oni 'oku mo'oni 'a e Tohi 'a Molomoná? (Molonai 10:3–5; tokoni'i 'a e fānaú ke mahino kiate kinautolu te tau lava 'o faka'aonga'i 'a e founga 'oku fakamatala'i atu 'i he Molonai 10:3–5 ke ma'u ha fakamo'oni ki ha tefito'i mo'oni 'o e ongoongoleléi, kae 'ikai ko e mo'oni pē 'o e Tohi 'a Molomoná.)
- Ko e hā hono 'uhinga na'e fiema'u ai ke toe fakafoki mai 'a e siasi 'o Sīsū Kalaisi? (Siosefa Sāmita 2:19; T&F 1:30.) 'E anga fēfē ha'atau lava 'o 'ilo ko e Siasi 'o Sīsū Kalaisi 'o e Kau Mā'oni'oni 'i he Ngaahi 'Aho Kimuí ni ko e siasi mo'oni ia 'o Sīsū Kalaisi?
- Ko e hā 'a e hingoa kakato 'o e Siasí? (T&F 115:4.) Ko hai na'á ne fakahingoa'aki 'a e Siasí 'a e hingoá ni? Fakamatala'i ange na'e foaki 'a e hingoa 'o e Siasí kia Siosefa Sāmita 'e Sīsū Kalaisi tonu pē. Fakamanatu ki he fānaú 'oku hanga 'e he hingoa 'o e Siasí 'o fakahā mai ko e siasi mo'oni 'eni 'o Sīsū Kalaisi 'i he māmaní 'i he 'ahó ni.
- Ko hai 'a e 'ulu ki he Siasí 'i he 'aho ní? (Ko Sīsū Kalaisi.) Ko hai 'a e taki 'o e Siasí 'i he māmaní? (Ko e palōfita mo'uí.) Hanga 'o lau pe fekau ki ha taha 'o e fānaú ke ne lau 'a e kupu'i lea ko 'ení meia Kōtoni B. Hingikeli, 'a ia ko e Palesiteni hono hongofulu mā nima 'o e Siasí: " 'Oku 'ikai ko e Siasi 'eni 'o e Palesitení. Ko Sīsū Kalaisi 'oku 'ulu ki aí, pea kuo tau to'o kiate kitautolu 'a Hono huafá" ('i he Lipooti Konifelenisi, Siulai 1995, p. 86).
- Faka'alí'ali ha fakatātā 'o e palōfita mo'uí. Ko hai 'a e tangata ko 'ení? Ko e hā 'a e me'a 'okú ke 'ilo fekau'aki mo iá? ('Oange ki he toko taha kotoa pē ha faingamālie ke ne fakahā mai ai ha me'a 'okú ne 'ilo'i fekau'aki mo e palōfitá.) Ko e hā 'a e me'a 'oku fai 'e he palōfitá? ('Okú ne ako'i kitautolu ki he ngaahi me'a 'oku finangalo 'a e Tamai Hēvaní mo Sīsū Kalaisi ke tau 'ilo'i mo fakahokó; vakai, T&F 1:38; 21:1, 4.)

- 'E anga fēfē ha'atau lava 'o 'ilo'i 'oku tataki kitautolu 'e ha palōfitá mo'ui he 'ahó ni?
- Ko e hā 'a e me'a 'okú ne fa'u ha fakamo'oni ki he ongoongolelei 'a Sisū Kalaisí? 'Oku anga fēfē ha'atau ma'u ha fakamo'oni? (I he Laumālie Mā'oni'oni; vakai, 'Eta 4:11.)
- Ko e hā hono 'uhinga 'oku mahu'inga ai ke tau taki taha ma'u ha'atau fakamo'oni ki he ongoongolelei? 'E anga fēfē ha'atau lava 'o fakamālohia 'etau fakamo'oni? (Vakai, 'ekitiviti fakatupulaki 1, 2, 3, mo e 5.)
- 'Oku anga fēfē hono tokoni'i koe 'i ho'o ako fekau'aki mo e Tokāteline mo e Ngaahi Fuakavá pea mo e hisitōlia 'o e Siasí ke fakamālohia ai ho'o fakamo'oni ki he ongoongolelei?

Ngaahi 'Ekitiviti Fakatupulaki

Te ke lava 'o faka'aonga'i ha taha pe lahi hake 'o e ngaahi 'ekitiviti ko 'eni 'i ha fa'ahinga taimi pē lolotonga 'a e lēsoni pe ko ha fakamanatu lēsoni, fakamatala fakanounou 'o e lēsoni, pe tukupā 'o e lēsoni.

1. Fakamamafa'i 'a e mahu'inga ko ia ke ma'u 'e he toko taha kotoa pē 'i he Siasí ha'ane fakamo'oni ki he ongoongolelei 'a Sisū Kalaisí. Hanga 'o lau pe fekau ki ha taha 'o e fānaú ke ne lau 'a e kupu'i lea ko 'eni mea Hāloti B. Lī, 'a ia ko e Palesiteni hono hongofulu mā taha 'o e Siasí:

"Kuo pau ke tataki koe 'e he maama 'i loto 'iate koé [ko ho'o fakamo'oni]. He 'ikai te ke lava 'o tu'u ma'u, 'o kapau 'oku 'ikai te ke ma'u ia" (*Stand Ye in Holy Places* [Salt Lake City: Deseret Book Co., 1974], p. 95).

Fakamatala'i ange te tau lava 'o faka'aonga'i 'a e fakamo'oni 'a e ni'ihiki kehé ke tokoni'i kitautolu 'i he taimi ko ia 'oku tupulaki ai 'etau fakamo'oni. Hangē ko ení, 'oku tau lava 'o 'ilo'i 'oku mo'oni 'a e Tohi 'a Molomoná koe'uhí 'oku tau 'ilo'i 'oku 'ilo'i 'e he'etau mātu'á, pīsopé, pe palōfita mo'uí 'oku mo'oni ia. Ka kuo pau ke tau taki taha ngāue'i ke ma'u ha'atau fakamo'oni pe 'atautolu mo tauhi ia ke mālohi.

Fekau ki he fānaú ke nau taufetongi 'i hono faka'ali'ali 'i he palakipoé 'a e ngaahi founa te nau lava ai 'o fakamālohia 'a e fakamo'oni, hangē ko e fakafanongo ki he palōfitá, lotú, lau 'a e folofolá, hoko ko ha faifekau, 'alu ki he lotú, kau 'i he efiafi fakafāmilí, fai ha lea 'i he Palaimelí, hiva 'i he Palaimelí, talangofua ki he Lea 'o e Potó, pea mo fai ha ngaahi fili totonu. (Mahalo te ke fiema'u ke hiki 'a e ngaahi fokotu'ú 'i ha la'i pepa kehe ma'á e fānaú ke nau fili mei ai, pe fekau ki he fānaú ke nau fakakaukau'i mai ha'anau fokotu'u pē 'anautolu.) Fekau ki he fānaú ke nau feinga ke 'ilo'i 'a e fakatātaá.

Fehu'i ange 'i he hili hono ma'u 'e he toko taha kotoa pē ha faingamālie:

- 'Oku anga fēfē 'a e tokoni 'a e ngaahi me'á ni ke fakamālohia ho'o fakamo'oni? Ko e hā 'a e me'a 'e hoko ki ho'o fakamo'oni 'o kapau te ke fili ke 'oua te ke fai 'a e ngaahi me'á ni?
2. Hiki 'i ha fo'i pula 'oku te'eki puhi 'a e fo'i lea *fakamo'oni*. Fekau ki he fānaú ke nau fokotu'u mai ha ngaahi me'a te ne tokoni'i ke tupulaki 'enau fakamo'oni, hangē ko e lotú, lau 'a e folofolá, pea mo vahevahe 'enau fakamo'oni mo e ni'ihiki kehé (vakai, ngaahi fokotu'ú 'oku 'i he 'ekitiviti fakatupulaki 1). Ko e taimi

ko ia 'oku fai atu ai 'e he fānaú 'a e fokotu'ú taki taha, hanga 'o puhii 'a e fo'i pulá. Mou alea'i 'a e founga 'oku tupu ai 'a e fo'i pulá, 'o hangē ko ia ko e tupu 'enau fakamo'óni 'o kapau te nau fai 'a e ngaahi me'a 'oku fokotu'u atú.

- Ko e hā 'a e me'a 'e hoko ki he'etau fakamo'óni 'o kapau he 'ikai te tau fai 'a e ngaahi me'a ni?

Fakaholoki māmālie 'a e fo'i pulá pea fakamatala'i ange, kapau he 'ikai ke tau fai ha me'a ke kei tupulaki ai, 'e holo leva 'etau fakamo'óni 'o hangē ko e fo'i pulá.

3. Fakamatala'i ange 'oku lava pē ke fakafehoanaki 'a e ma'u ha fakamo'oni ki hano tō ha tenga'i 'akau. Lau mo alea'i mo e fānaú 'a e 'Alamā 32:36–39.

4. Tala ange 'a e me'a ko 'eni na'e hoko kia Kōtoni B. Hingikeli, 'a ia ko e Palesiteni ia hono hongofulu mā nima 'o e Siasí, 'i ha fakataha lakanga fakataula'eiki 'i he taimi na'a ne kei ta'u hongofulu mā ua a'i:

“Na'e fonu 'a e holó 'i he kakai tangatá . . . pea ne nau hiki fakataha hake honau le'ó 'i he hiva ma'ongo'onga “Oku mau fakamālō ki he 'Otuá, Na'e alea mo e tangatá, 'O Ne fakanofō ko e palōfita, Ke fokotu'u 'a e ngāue 'a Sīsū' [vakai, *Ngaahi Himí*, fika 16]. . . . Na'e ha'u ki hoku lotó ha fakamo'oni ko e tangata ko ia 'oku nau hiva'i [Siosefa Sāmita] ko ha palōfita mo'oni ia 'a e 'Otuá, pea 'oku ou hounga'ia mou lava ke pehē ko e fakamo'oni ko ia ne u ma'ú, na'e ha'u ia mei he mālohi 'o e Laumālie Mā'oni'óni, na'e 'ikai toe 'alu ia meiate au” (*Gordon B. Hinckley: Man of Integrity, 15th President of the Church*, videocassette [53503]).

Fakaafe'i 'a e fānaú ke nau vahevahe ha me'a ne nau a'usia 'i he taimi na'e foaki ange ai 'e he Laumālie Mā'oni'óni ha ongo mālohi 'oku mo'oni 'a e ongoongolelei (pe ni'ihī 'o e tefito'i mo'oni 'o e ongoongolelei). Mahalo te ke fie vahevahe ha me'a na'e hoko kiate koe.

5. Fekau ki ha taha 'o e fānaú ke ne lau 'a e kupu'i lea ko 'eni meia 'Eletā Pulusi R. Makongikī, 'a ia ko ha mēmipa 'o e Kōlomu 'o e Kau 'Aposetolo 'e Toko Hongofulu Mā Uá:

“Okú ke fie ma'u nai ha founga ke ma'u ai ha fakahā fakafo'ituitui [ha fakamo'oni]? . . . 'Oku peheni 'eku founga:

“1.Fekumi ki he folofolá.

“2.Tauhi 'a e ngaahi fekaú.

“3.Fehu'i 'i he tui.”

(“How to Get Personal Revelation,” *New Era*, Sune 1980, p. 50.)

- Na'e anga fēfē hono faka'aonga'i 'e Siosefa Sāmita 'a e founga ko 'eni? 'E anga fēfē ha'o faka'aonga'i ia?

Mahalo te ke fiema'u ke fekau ki he fānaú ke nau hiki 'a e founga ko 'eni 'i ha 'ū kaati ke nau lava 'o 'alu mo ia ki 'api pea faka'ali'ali ia 'i honau 'apí ke fakamanatu kiate kinautolu ke nau kei fakamālohia atu ai pē 'enau fakamo'óni.

6. Fakaafe'i 'a e fānaú ke nau vahevahe 'a e founga 'oku nau ongo'i fekau'aki mo e taha pe lahi hake 'o e ngaahi fakamatala 'i he 'ū kaati fo'i leá, 'a ia na'e fakapipiki 'i he lolotonga 'a e lēsoní. Tokoni'i 'a e fānaú ke nau 'ilo'i 'a e ngaahi ongo lelei 'oku nau ma'u fekau'aki mo e Siasí pea mo hono ngaahi akonakí he ko ha kamata'anga ia 'o ha fakamo'oni.
7. Hiva'i pe lau 'a e fakalea 'o e "Ko e Siasi 'o Sīsū Kalaisí" (*Tohi Hiva 'a e Fānaú*, p. 77) pe " 'Oku Mo'ui Hoku Huhu'i" (*Ngaahi Himí*, fika 68).

Faka'osí

Fakamo'oni

Fakamamafa'i 'a e founga 'oku mahu'inga ai ke ma'u 'e he kāingalotu kotoa pē 'o e Siasí ha'ane fakamo'oni ki he ongoongolelei 'a Sīsū Kalaisí. Fakamanatu ki he fānaú 'oku nau 'osi ma'u ha ngaahi kamata'anga 'o ha fakamo'oni pea te nau lava 'o fakamālohia 'enau fakamo'oni 'i he ako mo e lotu. Fakahā ho'o loto hounga'ia kia Sīsū Kalaisi, Palōfita ko Siosefa Sāmitá, Tohi 'a Molomoná, Siasí, pea mo e palōfita mo'uí. Hanga 'o vahevahe 'a e me'a ná'a ke a'usia 'i ho'o ma'u ho'o fakamo'oni, pea fakaafe'i 'a e fānaú ke nau fakahā atu 'enau ngaahi ongo fekau'aki mo e ongoongolelei.

Poupou'i 'a e fānaú ke nau vahevahe 'enau fakamo'oni mo honau fāmilí.

Laukonga 'oku
Fokotu'u Atu ke Fai
mei 'Apí

Fokotu'u ange ki he fānaú ke nau ako 'a e Molonai 10:3–5 pea mo e Tokāteline mo e Ngaahi Fuakava 1:30, 76:22–23 'i 'api ke hoko ia ko ha fakamanatu 'o e lēsoni ko 'ení.

Me'a 'oku Fokotu'u
Atu ke Vahevahe
mo e Fāmilí

Poupou'i 'a e fānaú ke nau vahevahe mo honau fāmilí ha kongā pau 'o e lēsoní, hangē ko ha fo'i talanoa, fehu'i, pe 'ekitiviti 'i he lēsoní, pe ko hono lau mo honau fāmilí 'a e "Laukonga 'oku Fokotu'u Atu ke Fai mei 'Apí".

Fakaafe'i ha taha 'o e fānaú ke ne fai 'a e lotu tukú.

Ngaahi Ma'u'anga Tokoni

'Oku to'o 'a e ngaahi fakamatala 'oku 'oatu 'i he ngaahi fakamatala fakahisitōlia 'i he lēsoni taki taha mei he ngaahi ma'u'anga tokoni 'oku hiki atu 'i laló:

Lēsoni 1

- Church History in the Fulness of Times* (Church Educational System manual [32502], 1993), pp. 21–24, 29–36.
- Dean C. Jessee, ed. *The Personal Writings of Joseph Smith* (Salt Lake City: Deseret Book Co., 1984), p. 4.
- J. W. Peterson, "Another Testimony: Statement of William Smith, Concerning Joseph, the Prophet," *Deseret Evening News*, 20 Jan. 1894, p. 11.
- Lucy Mack Smith, *History of Joseph Smith*, ed. Preston Nibley (Salt Lake City: Bookcraft, 1958), pp. 67, 82.

Lēsoni 2

- Church History in the Fulness of Times* (Church Educational System manual [32502], 1993), pp. 3–10, 17.
- Milton V. Backman Jr. *American Religions and the Rise of Mormonism*, rev. ed. (Salt Lake City: Deseret Book Co., 1970), pp. 65–69, 179–81.
- Roland H. Bainton, *Here I Stand: A Life of Martin Luther* (Nashville: Abingdon Press, 1950), p. 185.
- Edwin Scott Gaustad, *A Religious History of America* (New York: Harper and Row, 1966), pp. 47–66.

Lēsoni 3

- Church History in the Fulness of Times* (Church Educational System manual [32502], 1993), p. 37.

Lēsoni 4

- Church History in the Fulness of Times* (Church Educational System manual [32502], 1993), pp. 41–43.
- J. W. Peterson, "Another Testimony: Statement of William Smith, Concerning Joseph, the Prophet," *Deseret Evening News*, 20 Jan. 1894, p. 11.
- Lucy Mack Smith, *History of Joseph Smith*, ed. Preston Nibley (Salt Lake City: Bookcraft, 1958), pp. 82–83, 87.

Lēsoni 5

- Church History in the Fulness of Times* (Church Educational System manual [32502], 1993), pp. 44–47.
- History of the Church*, 1:18–20; 4:537.
- Joseph Fielding Smith, *Essentials in Church History*, 27th ed. (Salt Lake City: Deseret Book Co., 1974), p. 52.
- Lucy Mack Smith, *History of Joseph Smith*, ed. Preston Nibley (Salt Lake City: Bookcraft, 1958), pp. 104–8, 112–13, 118.

Lēsoni 6

- Church History in the Fulness of Times* (Church Educational System manual [32502], 1993), pp. 46–50.
- History of the Church*, 1:20–28.
- Lucy Mack Smith, *History of Joseph Smith*, ed. Preston Nibley (Salt Lake City: Bookcraft, 1958), pp. 124–36.

Lēsoni 7

Church History in the Fulness of Times (Church Educational System manual [32502], 1993), pp. 52–54.

B. H. Roberts, *A Comprehensive History of the Church*, 1:117–20, 131.

Lucy Mack Smith, *History of Joseph Smith*, ed. Preston Nibley (Salt Lake City: Bookcraft, 1958), pp. 138–42.

Lēsoni 8

Church History in the Fulness of Times (Church Educational System manual [32502], 1993), pp. 55–56.

History of the Church, 1:39–42.

Lēsoni 9

Church History in the Fulness of Times (Church Educational System manual [32502], 1993), pp. 56–61.

History of the Church, 1:52–58.

Lucy Mack Smith, *History of Joseph Smith*, ed. Preston Nibley (Salt Lake City: Bookcraft, 1958), pp. 147–55.

“Report of Elders Orson Pratt and Joseph F. Smith,” *Millennial Star* 40 (9 Dec. 1878): 771–73.

Lēsoni 10

Church History in the Fulness of Times (Church Educational System manual [32502], 1993), pp. 62–66.

Lucy Mack Smith, *History of Joseph Smith*, ed. Preston Nibley (Salt Lake City: Bookcraft, 1958), pp. 156–59, 166–67.

Lēsoni 11

Church History in the Fulness of Times (Church Educational System manual [32502], 1993), pp. 67–68.

Lēsoni 12

Church History in the Fulness of Times (Church Educational System manual [32502], 1993), pp. 68–69, 71–74.

History of the Church, 1:78–81, 86–96, 106–9.

Lucy Mack Smith, *History of Joseph Smith*, ed. Preston Nibley (Salt Lake City: Bookcraft, 1958), p. 168.

Lēsoni 13

Church History in the Fulness of Times (Church Educational System manual [32502], 1993), pp. 55–56, 75–77, 79–88.

Parley P. Pratt, *Autobiography of Parley P. Pratt* (Salt Lake City: Deseret Book Co., 1975), pp. 36–38, 41–43, 47–48, 52–57.

Lucy Mack Smith, *History of Joseph Smith*, ed. Preston Nibley (Salt Lake City: Bookcraft, 1958), pp. 168–71.

Lēsoni 14

Church History in the Fulness of Times (Church Educational System manual [32502], 1993), pp. 42–43, 161–62.

Carter E. Grant, *The Kingdom of God Restored*, 4th ed. (Salt Lake City: Deseret Book Co., 1965), pp. 83–84.

Lucy Mack Smith, *History of Joseph Smith*, ed. Preston Nibley (Salt Lake City: Bookcraft, 1958), pp. 190–91.

Buddy Youngreen, *Reflections of Emma, Joseph Smith’s Wife* (Orem, Utah: Grandin Book Co., 1982), pp. 4–9, 11–12.

Lēsoni 15

Church History in the Fulness of Times (Church Educational System manual [32502], 1993), pp. 77–78, 93.

History of the Church, 1:104–5, 109–15.

Lēsoni 16

Church History in the Fulness of Times (Church Educational System manual [32502], 1993), pp. 89–92, 99–100.

History of the Church, 1:146.

Lucy Mack Smith, *History of Joseph Smith*, ed. Preston Nibley (Salt Lake City: Bookcraft, 1958), pp. 195–205, 208.

Lēsoni 17

Church History in the Fulness of Times (Church Educational System manual [32502], 1993), pp. 95–99, 120.

History of the Church, 1:390–91.

Dean C. Jessee, “‘Steadfast and Patient Endurance’: The Legacy of Edward Partridge,” *Ensign*, June 1979, pp. 41–47.

Lēsoni 18

Church History in the Fulness of Times (Church Educational System manual [32502], 1993), pp. 95–99.

Karl Ricks Anderson, *Joseph Smith’s Kirtland: Eyewitness Accounts* (Salt Lake City: Deseret Book Co., 1989), pp. 155–67.

Thomas S. Monson, in Conference Report, Oct. 1990, p. 86; or *Ensign*, Nov. 1990, p. 68.

Lēsoni 19

Church History in the Fulness of Times (Church Educational System manual [32502], 1993), pp. 93–95.

History of the Church, 1:215–16.

Parley P. Pratt, *Autobiography of Parley P. Pratt* (Salt Lake City: Deseret Book Co., 1975), pp. 61–62.

George A. Smith, in *Journal of Discourses*, 11:3–5.

Lēsoni 20

Church History in the Fulness of Times (Church Educational System manual [32502], 1993), pp. 73, 117–19, 159, 257–58.

History of the Church, 2:235–36, 348–51.

William E. Berrett, *The Restored Church*, 15th ed. (Salt Lake City: Deseret Book Co., 1973), pp. 99–100, 103–7.

H. Donl Peterson, “The Mormon Mummies and Papyri in Ohio,” in Milton V. Backman Jr., ed., *Regional Studies in Latter-day Saint Church History—Ohio* (Provo, Utah: Brigham Young University, 1990), pp. 123–38.

H. Donl Peterson, *The Story of the Book of Abraham: Mummies, Manuscripts, and Mormonism* (Salt Lake City: Deseret Book Co., 1995).

Lēsoni 21

Church History in the Fulness of Times (Church Educational System manual [32502], 1993), pp. 113–15.

History of the Church, 1:215–17, 260–65.

Lēsoni 22

Church History in the Fulness of Times (Church Educational System manual [32502], 1993), pp. 130–34, 159–60.

History of the Church, 1:224–29, 234.

Gerry Avant, “Book’s History: A Tale of Mobs, Heroic Rescues,” *Church News*, 30 Dec. 1984, p. 6.

Ivan J. Barrett, *Joseph Smith and the Restoration*, rev. ed. (Provo, Utah: Brigham Young University Press, 1973), pp. 244–53.

Maureen Ursenbach Beecher, “Discover Your Heritage: ‘They Will Kill Us!’ “ *New Era*, Sept. 1974, pp. 36–37.

Joseph Smith, *Teachings of the Prophet Joseph Smith*, sel. Joseph Fielding Smith (Salt Lake City: Deseret Book Co., 1976), pp. 156–57.

Lēsoni 23

History of the Church, 2:379–82; 5:391–92.

Carter E. Grant, *The Kingdom of God Restored*, 4th ed. (Salt Lake City: Deseret Book Co., 1965), pp. 156–57.

Lēsoni 24

Church History in the Fulness of Times (Church Educational System manual [32502], 1993), p. 123.

Ivan J. Barrett, *Joseph Smith and the Restoration*, rev. ed. (Provo, Utah: Brigham Young University Press, 1973), pp. 218–21.

William E. Berrett, *The Restored Church*, 15th ed. (Salt Lake City: Deseret Book Co., 1973), pp. 100–102.

Brigham Young, in *Journal of Discourses*, 12:158.

Lēsoni 25

Church History in the Fulness of Times (Church Educational System manual [32502], 1993), pp. 162–64.

History of the Church, 1:349–53.

Karl Ricks Anderson, *Joseph Smith's Kirtland: Eyewitness Accounts* (Salt Lake City: Deseret Book Co., 1989), pp. 155–67.

William E. Berrett, *The Restored Church*, 15th ed. (Salt Lake City: Deseret Book Co., 1973), pp. 125–27.

Boyd K. Packer, *The Holy Temple* (Salt Lake City: Bookcraft, 1980), pp. 128–30.

Lucy Mack Smith, *History of Joseph Smith*, ed. Preston Nibley (Salt Lake City: Bookcraft, 1958), p. 230.

Lēsoni 26

Church History in the Fulness of Times (Church Educational System manual [32502], 1993), pp. 164–68.

History of the Church, 2:410–28, 434–36.

Karl Ricks Anderson, *Joseph Smith's Kirtland: Eyewitness Accounts* (Salt Lake City: Deseret Book Co., 1989), pp. 179–85.

William E. Berrett, *The Restored Church*, 15th ed. (Salt Lake City: Deseret Book Co., 1973), pp. 127–29.

Edward W. Tullidge, *The Women of Mormondom* (New York: Tullidge and Crandall, 1877), p. 95.

Lēsoni 27

Church History in the Fulness of Times (Church Educational System manual [32502], 1993), pp. 107, 127–39.

History of the Church, 1:316–21, 374–76, 426–40.

Ivan J. Barrett, *Joseph Smith and the Restoration*, rev. ed. (Provo, Utah: Brigham Young University Press, 1973), pp. 233–72.

Parley P. Pratt, *Autobiography of Parley P. Pratt* (Salt Lake City: Deseret Book Co., 1975), pp. 93–106.

Lēsoni 28

Church History in the Fulness of Times (Church Educational System manual [32502], 1993), pp. 141–52.

History of the Church, 2:63–123.

Carter E. Grant, *The Kingdom of God Restored*, 4th ed. (Salt Lake City: Deseret Book Co., 1965), pp. 182–88.

Lucy Mack Smith, *History of Joseph Smith*, ed. Preston Nibley (Salt Lake City: Bookcraft, 1958), pp. 226–29.

Lēsoni 29

Church History in the Fulness of Times (Church Educational System manual [32502], 1993), pp. 117, 153–59, 174–76, 225–39.

History of the Church, 2:490.

Leonard J. Arrington, *Brigham Young: American Moses* (New York: Alfred A. Knopf, 1985), pp. 72–78.

- Matthias F. Cowley, *Wilford Woodruff: History of His Life and Labors* (Salt Lake City: Deseret News, 1909), p. 118.
- Stanley B. Kimball, *Heber C. Kimball: Mormon Patriarch and Pioneer* (Urbana, Ill: University of Illinois Press, 1981), pp. 44–48, 52–53.
- Orson F. Whitney, *Life of Heber C. Kimball*, 3rd ed. (Salt Lake City: Bookcraft, 1967), pp. 103–4, 120–22, 125–32, 265–66.
- The Journal of Brigham: Brigham Young's Story in His Own Words*, comp. Leland R. Nelson (Provo, Utah: Council Press, 1980), pp. 25–26.

Lēsoni 30

- Church History in the Fulness of Times* (Church Educational System manual [32502], 1993), pp. 176–78, 181–89.
- History of the Church*, 3:1–3, 8–9, 34–42.
- Carter E. Grant, *The Kingdom of God Restored*, 4th ed. (Salt Lake City: Deseret Book Co., 1965), pp. 211–20.
- Bruce R. McConkie, *Mormon Doctrine*, 2nd ed. (Salt Lake City: Bookcraft, 1966), pp. 19–21.
- Orson Pratt, in *Journal of Discourses*, 18:343.

Lēsoni 31

- Church History in the Fulness of Times* (Church Educational System manual [32502], 1993), pp. 193–206.
- History of the Church*, 3:149–99.
- Carter E. Grant, *The Kingdom of God Restored*, 4th ed. (Salt Lake City: Deseret Book Co., 1965), pp. 235–36.
- Amanda Smith, “A Living Miracle of the Power of God,” in Leon R. Hartshorn, comp., *Remarkable Stories from the Lives of Latter-day Saint Women*, 2 vols. (Salt Lake City: Deseret Book Co., 1973–75), 1:164–67.

Lēsoni 32

- Church History in the Fulness of Times* (Church Educational System manual [32502], 1993), pp. 204–9.
- History of the Church*, 3:188–99, 209–13, 306–21.
- Parley P. Pratt, *Autobiography of Parley P. Pratt* (Salt Lake City: Deseret Book Co., 1975), pp. 179–80, 186–94, 209–15.
- Lucy Mack Smith, *History of Joseph Smith*, ed. Preston Nibley (Salt Lake City: Bookcraft, 1958), pp. 290–91.

Lēsoni 33

- Church History in the Fulness of Times* (Church Educational System manual [32502], 1993), pp. 213–19, 240–50.
- William E. Berrett, *The Restored Church*, 15th ed. (Salt Lake City: Deseret Book Co., 1973), pp. 157–63.
- Richard Nietzel Holzapfel and Jeni Broberg Holzapfel, *Women of Nauvoo* (Salt Lake City: Bookcraft, 1992), pp. 28, 35–37, 53.
- E. Cecil McGavin, *Nauvoo, the Beautiful* (Salt Lake City: Stevens and Wallis, Inc., 1946), p. 73.
- B. H. Roberts, *A Comprehensive History of the Church*, 2:527.
- Joseph Fielding Smith, *Essentials in Church History*, 27th ed. (Salt Lake City: Deseret Book Co., 1974), pp. 223–24.
- Ann Gardner Stone, “Louisa B. Pratt,” in Vicky Burgess-Olson, ed., *Sister Saints* (n.p., 1978), p. 46.
- “Brother Joseph,” *Friend*, Dec. 1972, p. 19; see also Don L. Searle, “A Disciple in Deed,” *Ensign*, June 1994, p. 12.

Lēsoni 34

- Church History in the Fulness of Times* (Church Educational System manual [32502], 1993), pp. 251, 266–67.
- History of the Church*, 5:86–91.
- Ivan J. Barrett, *Joseph Smith and the Restoration*, rev. ed. (Provo, Utah: Brigham Young University Press, 1973), pp. 531–33.

Lēsoni 35

- Church History in the Fulness of Times* (Church Educational System manual [32502], 1993), pp. 242–43, 297–304.
- History of the Church*, 7:433, 549–51, 567.
- Don Cecil Corbett, *Mary Fielding Smith: Daughter of Britain* (Salt Lake City: Deseret Book Co., 1966), pp. 155–57.
- Carter E. Grant, *The Kingdom of God Restored*, 4th ed. (Salt Lake City: Deseret Book Co., 1965), pp. 194, 273–77.
- E. Cecil McGavin, *The Nauvoo Temple* (Salt Lake City: Deseret Book Co., 1962), pp. 6, 10, 65, 87–104, 125–26, 139.
- Brigham Young, in *Journal of Discourses*, 14:218–19.

Lēsoni 36

- Church History in the Fulness of Times* (Church Educational System manual [32502], 1993), pp. 256–57.
- History of the Church*, 4:535–41.

Lēsoni 37

- Church History in the Fulness of Times* (Church Educational System manual [32502], 1993), pp. 273–85.
- History of the Church*, 6:432–33, 443–48, 533–41, 545–46, 548–50, 555, 561, 592–622, 626–29; 7:97–106.
- Reed Blake, “Martyrdom at Carthage,” *Ensign*, June 1994, pp. 30–39.
- Lucy Mack Smith, *History of Joseph Smith*, ed. Preston Nibley (Salt Lake City: Bookcraft, 1958), pp. 309–10, 324.

Lēsoni 38

- Church History in the Fulness of Times* (Church Educational System manual [32502], 1993), pp. 286–307, 309, 317–21.
- History of the Church*, 5:85; 7:152–53, 223–43.
- Ivan J. Barrett, *Joseph Smith and the Restoration*, rev. ed. (Provo, Utah: Brigham Young University Press, 1973), pp. 644–46.
- B. H. Roberts, *A Comprehensive History of the Church*, 2:413–28, 539–41; 3:134–36.
- Descendants of Cornelius Peter Lott, 1798–1972*, comp. Rhea Lott Vance (n.p., n.d.), pp. 7–8, 10–11.

Lēsoni 39

- Church History in the Fulness of Times* (Church Educational System manual [32502], 1993), pp. 309–21, 329–31, 411.
- History of the Church*, 7:625–28.
- Richard E. Bennett, *Mormons at the Missouri, 1846–1852* (Norman, Okla: University of Oklahoma Press, 1987), pp. 168–75.
- Sarah Pea Rich, “The Spirit Tells Me You Are Out of Money,” in Leon R. Hartshorn, comp., *Remarkable Stories from the Lives of Latter-day Saint Women*, 2 vols. (Salt Lake City: Deseret Book Co., 1973–75), 1:145–46.
- B. H. Roberts, *A Comprehensive History of the Church*, 3:147–54.
- Aurelia Spencer Rogers, *Life Sketches of Orson Spencer and Others*, and *History of Primary Work* (n.p.: George Q. Cannon and Sons, 1898), pp. 47–49, 202.

Lēsoni 40

- Church History in the Fulness of Times* (Church Educational System manual [32502], 1993), pp. 312–13, 329–33.
- History of the Church*, 5:85.
- William E. Berrett, *The Restored Church*, 15th ed. (Salt Lake City: Deseret Book Co., 1973), pp. 245–61.
- Paul E. Dahl, “William Clayton: Missionary, Pioneer, and Public Servant” (Ph.D. dissertation, Brigham Young University, 1959), pp. 98–103.
- B. H. Roberts, *A Comprehensive History of the Church*, 3:160–231.
- Joseph Fielding Smith, *Essentials in Church History*, 27th ed. (Salt Lake City: Deseret Book Co., 1974), pp. 356–71.

Lēsoni 41

- Church History in the Fulness of Times* (Church Educational System manual [32502], 1993), pp. 333–40.
- Carter E. Grant, *The Kingdom of God Restored*, 4th ed. (Salt Lake City: Deseret Book Co., 1965), pp. 425–48.
- Jaynann Morgan Payne, “Eliza R. Snow: First Lady of the Pioneers,” *Ensign*, Sept. 1973, pp. 62–67.
- B. H. Roberts, *A Comprehensive History of the Church*, 3:268, 279–88, 292–93, 315–18, 329–35.
- Erastus Snow, “This Is the Place,” in Preston Nibley, comp., *Pioneer Stories* (Salt Lake City: Deseret Book Co., 1947), pp. 41–42.
- Edward W. Tullidge, *The Women of Mormondom* (New York: Tullidge and Crandall, 1877), pp. 350–51.

Lēsoni 42

- Church History in the Fulness of Times* (Church Educational System manual [32502], 1993), pp. 337–38.
- Margaret McNeil Ballard, “I Walked Every Step of the Way,” in Leon R. Hartshorn, comp., *Remarkable Stories from the Lives of Latter-day Saint Women*, 2 vols. (Salt Lake City: Deseret Book Co., 1973–75), 2:10–11.
- Don Cecil Corbett, *Mary Fielding Smith: Daughter of Britain* (Salt Lake City: Deseret Book Co., 1966), pp. 209–13, 223–49.
- Julie A. Dockstader, “Children Entered Valley with ‘Hearts All Aglow,’” *Church News*, 23 July 1994, pp. 8–9.
- Susa Young Gates, *Lydia Knight's History* (Salt Lake City: Juvenile Instructor Office, 1883), pp. 64–76, 84–89.
- Susan Arrington Madsen, *I Walked to Zion* (Salt Lake City: Deseret Book Co., 1994), pp. 124–27.
- Edward W. Tullidge, *The Women of Mormondom* (New York: Tullidge and Crandall, 1877), pp. 336–37.

Lēsoni 43

- Church History in the Fulness of Times* (Church Educational System manual [32502], 1993), pp. 346–48, 356–61.
- LeRoy R. Hafen and Ann W. Hafen, *Handcarts to Zion* (Lincoln: University of Nebraska Press, 1960).
- Solomon F. Kimball, “Belated Emigrants of 1856,” *Improvement Era*, Feb. 1914, pp. 287–88.
- David O. McKay, “Pioneer Women,” *Relief Society Magazine*, Jan. 1948, p. 8.
- Joseph Fielding Smith, *Essentials in Church History*, 27th ed. (Salt Lake City: Deseret Book Co., 1974), pp. 397–402.
- Brigham Young, “Foreign Correspondence,” *Millennial Star* 17 (22 Dec. 1855): 813.
- “Church Emigration,” *Contributor* 14 (Mar. 1893): 199–205.
- “Mary Goble Pay,” in *A Believing People*, comp. Richard H. Cracroft and Neal E. Lambert (Provo, Utah: Brigham Young University Press, 1974), pp. 144–45.

Lēsoni 44

- Church History in the Fulness of Times* (Church Educational System manual [32502], 1993), pp. 444–46.
- LaRene Gaunt, “The Power of God Was with Us,” *Ensign*, Mar. 1993, pp. 28–31.
- Richard Neitzel Holzapfel, *Every Stone a Sermon* (Salt Lake City: Bookcraft, 1992).
- , “Every Window, Every Spire ‘Speaks of the Things of God,’” *Ensign*, Mar. 1993, pp. 7–21.
- Wallace Alan Raynor, *The Everlasting Spires: A Story of the Salt Lake Temple* (Salt Lake City: Deseret Book Co., 1965), pp. 102–3.
- Brigham Young, in *Journal of Discourses*, 1:133.
- Journal of Wilford Woodruff, vol. 5, 7 Dec. 1859, Historical Department, The Church of Jesus Christ of Latter-day Saints, Salt Lake City.
- “The Salt Lake Temple,” *Deseret News*, 1 Jan. 1893, pp. 3–6.

Lēsoni 45

- Church History in the Fulness of Times* (Church Educational System manual [32502], 1993), pp. 361–64, 454–55.
- S. George Ellsworth, *Samuel Claridge: Pioneering the Outposts of Zion* (Logan, Utah: S. George Ellsworth, 1987), pp. 80–81; see also “From An Adobe Hut to a Mansion of Brick and Stone,” *Deseret Evening News*, 6 June 1903.
- Carter E. Grant, *The Kingdom of God Restored*, 4th ed. (Salt Lake City: Deseret Book Co., 1965), pp. 546–47.
- Joseph F. Smith, *Gospel Doctrine*, 5th ed. (Salt Lake City: Deseret Book Co., 1939), pp. 228–30.
- Le Roi C. Snow, “The Lord’s Way Out of Bondage,” *Improvement Era*, July 1938, pp. 400–401, 439–42.

