

Palaimeli

Fili Ki he Totonu A
Ta'u 4-7

Palaimeli 2

Fili Ki he Totonu A

Ki hono ako'i 'o e fānau 'oku 'i he ta'u faá ki he ta'u fitú

© 1995 'e he Siasi 'o Sīsū Kalaisi 'o e Kau Mā'oni'oni 'i he Ngaahi 'Aho Kimui Ní
Ma'u 'a e totonu fakalao kotoa pē
Paaki 'i he 'Iunaiteti Siteiti 'o 'Ameliká
Fakangofua ke liliú: Tīsema 1993



Fakahokohoko 'o e Tohi

Fika 'o e Lēsoni mo e Taumu'á		Pēsí
Ngaahi Tokoni ki he Faiakó		vii
1	'Oku Tupu 'a e Fiefiá mei he Fili ki he Totonú	1
2	'E Lava pē ke Tau Fili ki he Totonú	7
3	Ko e Fānau Au 'a e 'Otuá	13
4	'Oku ou Fili ke u Muimui kia Sīsū Kalaisi	19
5	Te u Lava 'o Fai 'a e Ngaahi Fili oku Totonú	24
6	'Oku 'i ai Hotau Ngaahi Fāmili Makehe	29
7	Na'e 'Omi 'e hono 'Alo'i mai 'o Sīsū Kalaisi 'a e Fiefia Lahi ki he Māmaní	35
8	'Oku Tokanga'i Au 'e he Tamai Hēvaní	40
9	Na'e Hoko 'a Sīsū Kalaisi ko ha Tamasi'i Sii 'o Hangē ko Aú	45
10	Te u Lava 'o Fetalanoa'aki mo e Tamai Hēvaní 'i he Lotu	51
11	Te u Lava ke Fakahā 'a Sīsū Kalaisi ki he Ni'ihiki Kehé	58
12	Te u Lava 'o Teuteu ki Hoku Papitaisó	64
13	'E Lava ke Tokoni'i Au 'e he Me'a Foaki 'o e Laumālie Mā'oni'oni	71
14	Loto To'a ke Fili ki he Totonú	79
15	Ha'u 'o Muimui 'late Au	87
16	'Oku Ma'u 'e Sīsū Kalaisi 'a e Mālohi ke Fakamo'ui e Mahakí	93
17	'Oku Tokoni'i Au 'e he Lakanga Fakataula'eikí	99
18	'Oku Tali mai 'a e Ngaahi Lotú 'i he Founa 'oku Lelei Tahá	105
19	'Oku 'Ofa 'a Sīsū Kalaisi 'late Au	111
20	Ko e Koloa Mahu'inga 'a e Ngaahi Akonaki 'a Sīsū Kalaisi	117
21	'E Lava pē ke u Loto 'Apsia	125
22	'Oku Monū'ia 'a e Fa'a Fakaleleí	132
23	Ko Sīsū Kalaisi 'a e Tauhisipi Leleí	137
24	Te u Lava 'o Fakahā 'a e Loto Hounga'ia	143
25	Manatu'i ke ke "Fakamālō"	149
26	'Oku 'Omi 'e he Fili ki he Totonú ha Ongō Fakafiefia	155
27	Te u Lava 'o Tokoni ki he Ni'ihiki Kehé ke Nau Fiefia 'aki 'eku Fevahevahe'akí	161

28	Te u Lava pē 'o Anga-'ofa	166
29	Te u Lava pē 'o Hoko Ko ha Fa'ifa'itaki'anga Lelei	173
30	Te u Lava 'o Talangofua	180
31	Te u Talangofua ki he Ngaahi Laó	188
32	Fe'ofa'aki	195
33	Te u Lava 'o Totongi Vahehongofulu	203
34	Tala Ma'u pē 'a e Mo'oní	210
35	'Oku 'i ai Hoku Ngaahi Talēniti	217
36	'Oku Fakapotopoto 'a 'Ete Fili ki he Totonú	224
37	Te u Lava 'o Tauhi 'a e 'Aho Sāpaté ke Mā'oni'oni	231
38	Te u Manatu'i 'a Sīsū 'i he Lolotonga e Sākalamēnití	239
39	Te u Lava 'o Muimui kia Sīsū Kalaisi 'aki 'Eku Ngāue Tokoni ki he Nī'hi Kehe	246
40	Te u Lava 'o Fakamolemole'i 'a e Nī'hi Kehé	251
41	Ko Sīsū Kalaisi 'a Hotau Fakamo'uí	258
42	'Oku 'i Māmani 'a e Siasi 'o Sīsū Kalaisí	265
43	'E Toe Hā'ele Mai 'a Sīsū Kalaisi	272
44	Te u Lava 'o Fakahā 'a e 'Ofa ki he Fanga Manú	278
45	'Oku Tau Fakamanatua 'a e Toetu'u 'a Sīsū Kalaisí (Toetu'ú)	287
46	Ko Sīsū Kalaisí ko e Me'a'ofa Ma'ongo'onga Tahá ia (Kilisimasí) Fakalea 'o e Ngaahi Hivá	293 299

Ngaahi Tokoni Ma‘á e Faiakó

Taumu‘á

Kuo fa‘ufa‘u ‘a e tohi lēsoní ni ke tokoni ki hono ako‘i ‘o e fānaú ke nau lava ‘o fili ki he totonú, papitaiso pea hoko ko ha kāingalotu ‘o e Siasi ‘o Sīsū Kalaisi ‘o e Kau Mā‘oni‘oni ‘i he Ngaahi ‘Aho Ki Mui Ní ‘i ha‘anau muimui ki he fa‘ifa‘itaki‘anga kuo tā ‘e Sīsū Kalaisí.

Ko e Pōpoaki ki he Kau Faiako Palaimelí

Kuo tuku kiate kimoutolu ‘e he‘etau Tamai ‘i Hēvaní ha uiui‘i toputapu ke mou ako‘i ki he fānaú ‘a e ongoongolelei ‘o Sīsū Kalaisí pea mo tokoni ke nau mo‘ui‘aki ia. Te mou tāpuekina ‘a e mo‘ui ‘a e fānaú ‘i he taimi te mou ako‘i ai mo fakaafe‘i kinautolu taki taha ke nau “ha‘u kia Kalaisí”. Te mou lava foki ‘o tokoni ke kamata mahino kiate kinautolu ‘a e ngaahi tāpuaki ‘a e Tamai Hēvaní pea mo ma‘u ai ha‘anau fakamo‘oni ki he‘ene ongoongolelei. Te mou tupulaki fakatāutaha ai foki mo kimoutolu mo ako mei he fānaú. ‘E lava foki ke ma‘u ha fiefia lahi ‘aupito ‘i ho‘omou ngāue ‘i he Palaimelí. ‘I ho‘omou ngāue ko ‘eni mo e fānau Palaimelí, ‘oku mou ‘i he ngāue ai pē ‘a e Tamai Hēvaní (vakai, Mōsaia 2:17).

‘I ho‘omou mo‘ui‘aki ‘a e ngaahi tefito‘i mo‘oni ‘o e ongoongolelei, mo ako ‘a e folofolá, pe muimui ki he akonaki ‘a e kau taki ‘o e lakanga fakataula‘eikí mo toe ‘unu‘unu ofi atu ange ki he Tamai Hēvaní ‘i he lotú, te mou ma‘u ai ‘a e tatakí ‘a e Laumālie Mā‘oni‘oní ‘o fekau‘aki mo e fānau ko ia ‘oku mou ako‘i. Toutou fai ma‘u pē ‘a ho‘omou fakamo‘oní ki he fānaú pea tuku ke ngāue ‘a e Laumālie Mā‘oni‘oní ‘o fou ‘iate kimoutolu ‘i ho‘omou fakahoko ‘a e uiui‘i mahu‘inga ko ‘ení. Pea ‘i ho‘omou fakahoko iá, ‘e fakahinohino‘i leva kimoutolu ‘e he Laumālie pe ko e hā pē ha me‘a te mou fakahoko ‘i he Palaimelí ‘e finangalo lelei pē ki ai ‘a ‘etau Tamai Hēvaní.

Fakamatala Fekau‘aki mo e Kalasí

Ko hono ‘uhinga ‘o e FKT ko e *Fili Ki he Totonú*. ‘Oku faka‘aonga‘i ‘i he ngaahi lēsoni lahi ‘a e pā ko ia ‘o e FKT ‘a ia ‘oku hā ‘i mu‘a ‘i he tohi lēsoní pea mo e mama FKT. ‘Oku ‘ikai ko ia pē, ka ‘oku hā foki ‘i he lēsoni 1 ‘a e ngaahi fakahinohino ki he anga hono fa‘u ‘o e saati FKT, ‘a ia ‘e toe faka‘aonga‘i pē foki mo ia ‘i ha ngaahi lēsoni lahi. ‘Oku hoko ‘a e mama FKT ko ha fakamanatu ki he toko taha ‘okú ne tuí ke ne fili ki he totonú. Kapau ‘oku ma‘u ‘a e mama FKT ‘i homou feitu‘ú peá ke fetu‘utaki ki he pīsopé pe ko e palesiteni fakakoló pē ‘e lava ‘e he uōtí pe koló ‘o fakatau mai ha mama ke taki taha ‘a e fānaú.

Ko e Taimi Kalasí

Lotú

Kamata mo faka‘osi ‘aki ‘a e kalasi kotoa pē ha lotu. Pea ‘oange ma‘u pē ha ngaahi faingamālie ke lotu ai ‘a e ki‘i tamasi‘i taki taha. Hanga ‘o ‘ai ke hoko ‘a e lotú ko ha konga ‘oku mahu‘ingamālie ‘i he kalasí ‘aki hano ‘oange ha fakahinohino mo ha ngaahi fokotu‘u ki he founga fai ‘o e lotú pea fehu‘i ange ki he fānaú ha ngaahi me‘a ‘oku nau fakakaukau‘i ke kau ‘i he lotú. Fakatefito

pē 'a ho'omou ngaahi fokotu'ú ki he ngaahi fiema'u ko ia 'a e kalasí pea mo e pōpoaki 'i he lēsoní.

Ko hono ako'i
'o e ngaahi lēsoní

Hanga 'o teuteu'i lelei 'a e lēsoní taki taha pea 'i he fa'a lotu foki koe'uhí ke mahino ki he fānaú mo nau fiefia 'i he fanongo ki aí pea mo nau ma'u ai foki 'a e tataki mo e fakahinohino 'a e Laumālié.

Ako'i 'a e ngaahi lēsoní 'o fakatatau mo 'enau fakahokohokó tukukehe pē 'a e lēsoni 45 mo e 46 (lēsoni ki he Pekia mo e lēsoni ki he Kilisimasí). Kapau 'e papitaiso ha taha 'o e fānaú 'i ho'o kalasí 'i he lolotonga 'o e ta'ú pea ako'i 'a e lēsoni 12 mo e 13 ki mu'a pea toki papitaiso ha taha 'i he kalasí he ko e ongo lēsoni 'eni fekau'aki mo e papitaisó pea mo e hilifakinima ki he foaki 'o e Laumālie Māoni'oni.

Fili mei he ngaahi nāunau ko ē 'oku fie ma'u ki he lēsoní 'a e ngaahi me'a ko ia 'e fe'unga mo ho'o kalasí. 'Oku 'oatu 'i he ngata'anga 'o e lēsoní taki 'a e ngaahi 'ekitiviti fakatupulakí ke faka'aonga'i 'i he lolotonga 'o e lēsoní 'i he taimi te ke pehē 'e lelei taha ke fakahoko aí. 'Oku 'ikai pehē ia 'e fe'unga 'a e ngaahi nāunau 'oku fie ma'u ki he lēsoní pea mo e ngaahi 'ekitiviti fakatupulaki kotoa pē ma'a e fānaú 'i ho kalasí pe 'i homou feitu'ú. 'E 'i ai 'a e ngaahi 'ekitiviti ia 'e ni'hi 'e fu'u faingata'a ke fai 'e he fānaú ta'u faá; pea 'e fu'u faingofua 'a e ni'hi ia ki he fānaú ta'u fitú ke nau sai'ia ai.

Fili pē 'a e ngaahi 'ekitiviti ko ē 'e fie kau mai ki ai ho'o kalasí. Kapau 'oku kei iiki 'a e fānaú 'i ho'o kalasí pea mahalo na'a ke fie faka'aonga'i ke lahi ange 'a e ngaahi hivá pea mo e ngaahi va'inga louhi'i nimá ke puke 'aki 'enau tokangá. Kapau 'oku 'i ai ha fo'i hiva pe va'inga louhi'i nima ia 'oku manako ai 'a e fānaú peá ke toutou fai pē ia. Pea ki he fānaú iiki angé, hanga 'o fetongi 'a e ngaahi la'i pepa 'oku hiki ai 'a e 'ū fo'i leá 'aki ha ngaahi fakatātā kuó ke 'osi tā pe kosi mei he ngaahi makasiní ke fakatāta'a 'aki 'a e fo'i fakakaukau ko ia 'okú ke ako'i.

'Oua na'a lau pē 'a e lēsoní ki he fānaú. 'E lelei ange kapau te ke faka'aonga'i 'e koe ha'o lea pē 'a'au. Toutou fai ma'u pē ha ki'i fakamo'oni nounou koe'uhí ke toe fanongo mo tali 'e he fānaú 'a e pōpoaki 'o e ongoongolelé 'aki ha Laumālie totonu.

'E tokoni kiate koe 'a e tohi ko e *'Oku 'ikai Mo ha Toe Ui 'e Mahu'inga Ange 'i he Faiakó* (33043 900) 'i hono ako'i 'o e ngaahi lēsoní.

Ko e Hiva 'i he
Loki Akó

'E lava 'e he hivá 'o 'omi 'a e Laumālie 'o e 'Eikí ki he loki akó. 'E toe fakamānako ange ho'o ngaahi lēsoní pea mo tokoni foki ke toe manatu'i lelei ange 'e he fānaú 'a e ngaahi fakakaukau 'oku 'omai 'e he lēsoní kapau 'e hiva kotoa 'a e kalasí.

'Oku paaki atu 'i he tafa'aki ki mui 'o e tohi lēsoni ko 'eni 'a e fakalea ki he ngaahi hiva 'oku laka hake 'i he tu'o tahá hono faka'aonga'i. Pea ko e lea ko ia 'o e ngaahi hiva 'oku faka'aonga'i tu'o taha peé 'oku 'oatu fakataha pē ia mo e lēsoní. 'Oku lava ke ma'u 'a e tu'unga fasi ki he ngaahi hiva ko 'eni 'i he *Children's Songbook* (35395). Kuo 'osi hiki 'i ha ngaahi tepi kāsete 'a e ngaahi hiva mei he *Children's Songbook* (fasí 'ata'atā pē, 52505; lea mo e fasí, 52428) pea 'i he CD, (fasí 'ata'atā pē, 50505; lea mo e fasí, 50428).

'Oku 'ikai fie ma'u ia ke ke poto fēfē fau 'i he hivá mo e mūsiká kae toki lava ke ke fakahoko lelei 'a e hiva 'i he loki akó. He 'ikai ke 'ilo'i 'e he fānaú ia pe 'okú ke poto he hivá pe 'ikai; ko e me'a pē te nau 'ilo'i 'okú ke manako ke hivá. Ako 'a e ngaahi hivá 'i 'api ke hoko ia ko e kongá ho'o teuteu lēsoní. Kapau leva te ke toki fie ma'u ha tokoni makehe peá ke kole ki he toko taha fai hivá pe tā piano 'a e

Palaimelí ke tokoni atu. (Ka toe fie ma'u ha tokoni kehe peá ke vakai ki he "Hiva 'i he Loki Akó", 'i he *The How Book for Teaching Children* (31109 pp. 40–42).

Mahalo pē na'á ke fie fakatātaá 'a e ngaahi fo'i hivá, kae tautautefito kapau 'oku iiki ange 'a e fānau 'oku 'i ho'o kalasí. Pea kapau 'e 'ikai ke hivá 'a e fo'i hivá ia peá ke lau pē 'e koe 'a hono fakaleá.

Ko e Ngaahi
Tefito 'o e Tuí

Ko e konga mahu'inga 'o e ngaahi lēsoni 'a e Palaimelí 'a e ngaahi tefito 'o e tuí. Ko e taimi ko ē 'oku faka'aonga'i ai ha tefito 'o e tuí 'i ha lēsoni pea poupou'i 'a e fānau ke nau ako ma'u loto 'a e tefito 'o e tui ko iá ki he lahi taha te nau lavá.

Folofolá

'Omai ma'u pē ho'o ngaahi tohi tapú ki he kalasí 'i he uike kotoa pē pea tuku ke mamata 'a e fānau 'oku ke lau mo faiako mei ai. Kapau 'oku 'i ai ha'anau 'ū tohi tapu peá ke poupou'i ke nau ha'u ma'u pē mo ia ki he kalasí 'i he uike taki taha. Tokoni'i 'a e fānau 'oku matu'otu'a angé ke nau kumi pea lau 'a e ngaahi potu folofola 'oku faka'aonga'i 'i he lēsoni. Pea toutou fai ho'o fakamo'oni ki hono mahu'inga 'o e ngaahi folofolá.

Ngaahi Nāunau
Tokoni Fakafaiakó

Ngaahi fakatātaá. Meimei ko hono kotoa 'o e ngaahi fakatātā ko ia 'oku faka'aonga'i 'i he ngaahi lēsoni 'oku 'osi fakafikefika atu ia pea fa'o 'i he sila 'oku 'oatu fakataha mo e tohi lēsoni. 'Oku totonu ke tauhi fakataha pē 'a e ngaahi fakatātā ko 'eni mo e tohi lēsoni. Ko e ngaahi fakatātā ko ia 'oku fie ma'u ki he lēsoni taki taha 'oku hiki fakahokohoko pē ia 'i he konga "Teuteu" 'o e lēsoni. 'Oku toe hā atu pē foki 'i he konga "Teuteu" 'a e fika 'o e fakatātā 'i he laipeli 'o e fale lotú 'a ia 'oku toe 'atā lahi ange ia ('e kehekehe 'a e ngaahi fakatātā ia 'e ni'hi 'i he laipeli 'o e fale lotú ka 'oku fakataumu'a pē ki he me'a tatau) pea mo e fika ki he ngaahi fakatātā 'oku 'oatu 'i he sila nāunau ko e Ngaahi Fakatātā 'o e Ongoongolelé.

Ngaahi nāunau tokoni ke kosi. 'Oku 'oatu fakataha pē mo e tohi lēsoni 'a e ngaahi nāunau tokoni ko ia ke kosi 'o to'o pea 'oku totonu ke tauhi fakataha pē ia mo e tohi lēsoni. Kosi 'a e ngaahi fakatātaá 'o faka'aonga'i ia ki he ngaahi lēsoni 'oku totonu ke faka'aonga'i ki ai. 'E fie ma'u ke ke fa'u pē 'e koe mo e ngaahi nāunau tokoni fakafaiako 'e ni'hi 'oku fokotu'u atu 'i he ngaahi lēsoni, hangē ko e ngaahi la'i pepa 'oku hiki ai 'a e 'ū fo'i leá, ngaahi saati, ngaahi peesi tufa. Hanga 'o tuku fakalelei 'a e ngaahi nāunau tokoni ko 'eni ke toe ngāue'aki 'i ha ngaahi lēsoni kehe pea 'i he ngaahi ta'u ka hoko ma'i.

Hivá. Vakai ki he "Hiva 'i he Loki Akó," peesi viii.

Me'akaí. Ka 'i ai ha lēsoni 'oku fokotu'u ai hano faka'aonga'i ha me'akai peá ke kātaki mu'a 'o tomu'a fetu'utaki ki he mātu'a 'a e fānau ke 'ilo'i mo fakapapau'i ki mu'a 'oku 'ikai ke kovi 'a e fa'ahinga me'akai ko iá ki ha taha 'o e fānau. Kātaki kae 'oua 'e 'omi ha me'akai ki he kalasí 'i he 'aho Sāpate 'aukaí.

Taimi Fe'inasi'akí

'E 'i ai pē ha taimi 'e kole atu ai ki ho'o kalasí ke nau fakahoko ha ki'i polokalama faingofua pē 'i he taimi fe'inasi'aki 'i he Palaimelí. 'Oku totonu ke to'o 'a e fanga ki'i polokalama ko 'eni mei he ngaahi lēsoni. Ko e taimi ko ē 'oku ke teuteu'i mo fakahoko ai 'a e ngaahi lēsoni peá ke fakasiosio ai ha ngaahi fakakaukau 'e fe'unga ke fakahoko 'i ha taimi fe'inasi'aki. 'E lelei pē foki kapau te ke fili ke faka'aonga'i ha fo'i tefito'i mo'oni mei he polokalama sākalamēniti 'a e fānau ki he ta'u ní.

Ko e founa lelei mo 'aonga 'e tokoni ki he fānau ke nau ako ai mo fevahevahe'aki 'a e fo'i tefito'i mo'oni ko iá 'o kapau te nau ako ia 'i he taimi fe'inasi'aki ka ke tokanga'i pē mo fakahinohino'i kinautolu.

Fakapapau'i 'oku faingofua pē 'a e ki'i polokalama ke fakahoko 'i he taimi fe'inasi'akí pea 'ikai fie ma'u ha taimi lahi ke fai ai hano ako. 'E lava pē ke ke faka'aonga'i ha kongá 'o e taimi kalasí ke ako ai 'a e ki'i polokalama ko 'ení. Ko e ngaahi fokotu'u 'eni 'e lava ke faka'aonga'i ke ma'u ai ha ngaahi polokalama fakakalasi lelei mo faingofua ki he taimi fe'inasi'akí.

1. Tokoni'i 'a e fānaú ke nau fakafaiva'i ha fo'i talanoa pe ha fa'ahinga me'a na'e hoko 'a ia 'oku hā 'i he lēsoní.
2. Tuku ke fai 'e he fānaú ha fo'i talanoa mei he lēsoní 'o nau faka'aonga'i ai ha ngaahi fakatātā, ngaahi la'i pepa 'oku hiki ai ha 'ū fo'i lea pe ngaahi fakatātā 'o ha kakai kuo 'osi kosikosi.
3. Tuku ke fakamatala'i 'e he fānaú 'a e ongo 'oku nau ma'u ki he teuteu papi ko 'eni 'o kinautolú. Kapau kuo 'osi ta'u valu ha fānaú ia pea 'osi papitaiso, kole ange ke nau fakamatala ki he fa'ahinga ongo na'a nau ma'u 'i honau papitaisó.
4. Tokoni'i 'a e fānaú ke nau lau ma'u loto pea fakamatala'i ha fo'i tefito 'o e tuí. Mahalo pē te ke fie ma'u ke nau hiva'i ha taha 'o e ngaahi fo'i hiva ki he ngaahi tefito 'o e tuí mei he *Children's Songbook*, pp. 122–33.

Ka 'oku toe fie ma'u ha tokoni pea vakai ki he *Tohi Lēsoni Ma'u'anga Tokoni ki he Taimi Fetokoni'aki 'a e Palaimelí* (33231 900).

Ko e Fevahevahe'aki mo e Ngaahi Fāmilí 'o e Fānaú

Poupou'i 'a e fānaú ke nau fevahevahe'aki mo honau fāmilí 'a e ngaahi me'a na'a nau ako 'i he Palaimelí. 'Ai pea fakaafe'i 'a e mātu'á ke nau 'a'ahi atu mo kau 'i ho'o kalasí ke tokoni mo fakalahi ki he ngaahi lēsoní. Tali lelei 'a e ngaahi fakakaukau 'oku 'oatu 'e he mātu'á 'a ia 'e tokoni ke toe mahu'inga mālīe ange ai 'a e Palaimelí ki he fānaú.

Teuteu ki he Papitaisó

Kapau 'oku 'i ai ha fānaú ta'u fitu 'i ho'o kalasí mahalo na'a papitaiso hanau ni'ihi 'i he lolotonga 'o e ta'ú. Te ke lava 'o poupou'i 'a e fāmilí 'o e fānaú ko iá pea mo tokoni'i 'a e fānaú ke nau teuteu ki honau papitaisó 'i ho'o hoko ko e faiako 'i he Palaimelí. Fakakaukau'i 'a e ngaahi fokotu'u ko 'ení ke tokoni atu kiate koe 'i ho'o fai 'ení:

1. Kapau 'e lava pea ke tomu'a ako'i 'a e lēsoni ki he papitaisó mo e hilifaki nimá (lēsoni 12 mo e 13) ki mu'a ia pea toki papitaiso 'a e 'uluaki tamasi'i pe ta'ahine 'i ho'o kalasí.
2. Ki mu'a pea toki papitaiso 'a e ki'i tamasi'i kotoa pē, hanga 'o to'o ha ngaahi miniti si'i 'i he taimi kalasí ke ke fakamatala ai ki hono mahu'inga 'o e ouau ko 'ení.
3. Kapau 'e lava pea ke 'alu ki he papitaiso 'o e ki'i tamasi'i kotoa pē, fakataha mo ha taha 'o e kau palesitenisí 'o e Palaimelí pea mo ha taha pē 'i he kalasí 'e lava ke 'alú.
4. Tokoni'i 'a e fānaú ke nau teuteu ha ngaahi polokalama fakakalasi fekau'aki mo e papitaisó ke nau fakahoko 'i he taimi fe'inasi'akí.

**Ko Hono Ma’u
‘o ha Mahino
Fekau’aki
mo e Fānau**

Ko hono uiuii ko ia koe ke ke ako’i ki he fānau ‘a e ongoongolelei ‘o Sisū Kalaisi ko ha falala toputapu ia kuo foaki kiate koe ‘o fakafou atu ‘i ho’o kau pīsopeliki pe kau palesitenisi fakakoló. Kuo ue’i ‘a e kau taki lakanga fakataula’eiki ko ‘eni ‘e he Tamai Hēvaní ke nau uiuii koe. Pea te ke lava ke tākiekina ‘a e fānau ‘i ho’o kalasi ke nau muimui ki he Fakamo’uí ‘i hono kotoa ‘o ‘enau mo’uí.

Fakahā ma’u pē ‘a ho’o tokangá mo ‘ofá ki he fānau ‘i he kalasi. ‘Ai ke ke ‘ilo’i ‘a e ngaahi talēniti ‘o e ki’i tamasi’i kotoa pē, ‘a e me’a ‘okú ne manako a’i pea mo e ngaahi me’a ko ia te ne lava ‘o fa’i. Hanga ‘o liliu ‘a e ngaahi ‘ekitiviti ‘oku ‘oatu ‘i he ngaahi lēsoni fekau’aki mo e tohi pea mo e laukongá ke fe’unga mo e me’a ‘e lava ‘e he fānau ‘o fa’i.

Tokoni’i ‘a e fānau ke nau fakatupulaki ‘a e ongo’i ‘oku ‘i ai honau mahu’ingá ‘aki ho’o fakafanongo kiate kinautolu pea mo ho’o ‘oange ‘a e tokanga fakafaituitui ma’anautolu ki he lahi taha te ke lavá.

Kuo fa’u ‘a e ngaahi lēsoni ko ‘eni ma’á e ngaahi kalasi ‘oku ‘i ai ‘a e fānau ‘oku nau to’u pe to’u kehekehe ‘o kamata pē mei he ta’u fa’á ki he ta’u fitú. Ka neongo ia, ‘e fie ma’u ke ke liliu ‘e koe ‘a e ngaahi lēsoni ke fe’unga mo e ta’u motu’a ‘o e fānau ‘i ho’o kalasi. ‘E tokoni’i koe ‘e he mahino ‘okú ke ma’u fekau’aki mo e fanga ki’i ‘ulungāanga fakato’u ‘o e fānau ke toe lelei ange ‘a hono ako’i kinautolú, ‘o tatau ai pē pe ‘oku ange fēfē ‘a e fokotu’utu’u ‘o ho’o kalasi. ‘E tokoni ‘eni ke ke ‘ilo’i ai ‘a hono ‘uhinga ‘oku fai ai ‘e he fānau ha fa’ahinga me’a pe ‘ulungāanga, pea ke ‘ilo’i ai foki ‘a e founa faiako ‘e lava ke nau ako lelei taha a’i. Ko ho’o ma’u ko ia ‘a e mahino fekau’aki mo e fānau ‘e toe tokoni atu ia ke ke ma’u ha ongo’i lelei ‘i ho’o ‘i he loki akó. Hanga ‘o toe vakai’i mo fakamanatu’i ‘a e ngaahi ‘ulungāanga ko ‘eni ‘i he taimi ‘okú ke teuteu’i ai ho’o lēsoni. Ka neongo ia, manatu’i foki ‘oku kehekehe pē ‘a e taimi ‘oku matu’otu’a ai ‘a e ki’i tamasi’i pe ta’ahine taki taha. Ko e ngaahi fakahinohino fakalūkufua pē ‘eni ia ‘oku ‘oatu.

Fānau Ta’u Fa’á

Ko e ta’u fa’á ko e taimi ia ‘o e fie ‘iló. Meimei ko e ongo fo’i lea ‘eni ‘oku lahi taha hono ngāue’aki ‘e he fānau ta’u fa’á, *ko e hā hono ‘uhingá pea ‘oku ‘ai fēfē*. Ko e to’u longomo’ui ‘aupito ‘a e ta’u fa’á. Pea meimei ko e ngaahi ‘ulungāanga ‘eni ‘oku ma’u ‘e he fānau ta’u fā kotoa pē:

1. ‘Oku faingofua ange ‘enau lelé, puná mo e kakakaká ‘i he fānau ta’u tolú pea ma’u ange foki honau lotó. ‘Oku nau lava ke tolongi pe ‘akahi ha fo’i pulu mo langa fale ‘aki ha fanga ki’i me’a kehekehe.
2. ‘Oku nau manako he lea’aki ‘a e fanga ki’i me’a peheni “‘Oku ou ‘osi fai ‘ena ia ‘e au; te u ‘ai ‘e au ha me’a kehe he taimi ni.”
3. ‘Oku nau sai’ia ke va’inga fakataha mo e fānau kehé ka ‘oku te’eki ai ke nau mateuteu fe’unga ke feohi mo ha kulupu tokolahi.
4. Neongo ‘oku nau fie ma’u ke va’inga mo ha fānau kehe ka ‘oku lahi ange ‘enau va’inga fakafaituitui pē ‘anautolú ia. Te nau fute pe kinautolu mo fakatonu ki ha fasi fakataha mo ha tamaiki kehe, ka ‘oku ‘ikai ke nau loko tokanga kinautolu pe ‘oku anga fēfē ‘a e va’inga pe tau’olunga ‘a e fānau kehé.
5. ‘Oku ‘ikai ke ngata pē ‘i he’enau fa’a fehu’i, ka te nau lava pē ke talanoa mo ha ki’i tamasi’i ‘e taha pe ko ha toko taha lahi.

6. Koe'uhí ko e meimei lahi taha 'o e me'a 'oku hoko kiate kinautolú 'oku hoko pē ia 'i honau 'apí, te nau talanoa lahi ai 'o kau pē ki honau 'apí mo e fāmilí. 'Oku manako 'aupito 'a e to'u ko 'ení ke fakamatala'i ki he'enua faiakó 'a honau fāmilí. 'Oku nau fa'a sai'ia ange pē ke nau talanoa 'i ha'anau fakafanongo ki ha ngaahi talanoa 'oku fai 'e he fānau kehé. 'Oku nau manako 'i he ngaahi lēsoni mo e ngaahi 'ekitiviti ko ia 'oku fekau'aki mo e fāmilí.
7. Ko 'enua mo'ui 'anautolú ia 'a e me'a pē ko ē 'oku hoko he fo'i taimi lolotongá. 'Oku 'ikai ke fu'u mahu'inga kiate kinautolu 'a e me'a 'e hoko 'a pongipongi mo ia na'e hoko 'aneafí. Ka neongo ia, 'oku nau fiefia lahi he ngaahi me'a 'oku teu ke faí, pea koe'uhí 'oku te'eki ai ke mahino lelei kiate kinautolu 'a e lau taimí, te nau 'eke 'e kinautolu ha fa'ahinga me'a 'oku teu ke fai pe hoko 'o peheni, "Ko 'apongipongi?"
8. 'Oku nau manako he fanongo ki he fanga ki'i talanoá pea mo e fanga ki'i māú. 'Oku nau manako pē kinautolu ia ke nau toutou fanongo ki he ngaahi talanoa tatau pē he taimi ki he taimi. Ko 'ene 'osi pē 'enua fanongo ki he talanoá 'oku nau sai'ia leva ke nau fakatātaá 'a kinautolu ko ē 'oku 'i he talanoá.
9. Kapau 'e tokoni'i kinautolu te nau lava pē ke lotu.

Fānau Ta'u Nimá

'Oku loto ma'u ange 'a e fānau ta'u nimá pea ala falala'anga. Kuo nau 'osi ako 'e kinautolu 'o 'ilo'i 'a e me'a 'oku fie ma'u ke nau fai 'i 'apí. 'Oku nau va'inga lelei mo e fānau kehé ka 'oku toe lahi 'a e ngaahi founga ia 'oku ma'u ai pē 'enua fiefiá 'i ha'anau va'inga pē 'anautolu 'iate kinautolu, hangē nai ko e tāfué pe ko e tā fakatātaá. Ko e fanga ki'i me'a 'eni 'oku fa'a meimei lahi hono fai 'e he fānau ta'u nimá:

1. 'Oku faka'au ke toe lelei ange 'a e ngāue 'a honau uoua lalahí. 'Oku lava heni ke nau tāfue, sākisi mo hopohopo ve'e taha. Pea 'oku faingofua ke nau toho pe teke ha saliate.
2. Kuo fengāue'aki lelei 'eni honau fanga ki'i uoua íkí pea 'oku nau lava leva ke fakapipiki, kosikosi ha fanga ki'i fakatātā, valivali 'a e ngaahi fakatātaá neongo 'e hipa atu 'a e valivalí ia ki tu'a he fakatātaá. 'Oku lava 'e he tokolahi ia 'o nono'o 'a e tepi 'o honau suú ta'e kau ai ha taha.
3. 'Oku ala falala'anga ange kinautolu 'i he fānau ta'u faá. 'Oku nau fa'a manako ke tokoni 'i he ngaahi ngāue 'i falé pea nau fiefia ke ngāue fakataha mo 'enua mātu'á.
4. Ko e taimi ko ē 'oku nau fehu'i ai 'o pehē, "Ko e 'ai ia ke hā?" pe "'Oku ngāue fēfē 'a e me'a ko 'ení?" ko 'enua fakamātoato. 'Oku nau fie ma'u ke 'oange ha ngaahi tali 'oku 'uhinga mālie mo mo'oni, pea fakaikiiki ange ia 'i he lea 'e mahino kiate kinautolú, pea 'oku totonu foki ke 'oange 'eni kiate kinautolu.
5. 'Oku nau 'ofa 'i he'enua kau faiakó pea 'oku nau lau ko e koloa ia ke nau nofo ofi kiate kinautolu. 'Oku nau fiefia 'i he taimi 'oku kole ange ai 'a e kau faiakó ke nau tokoni 'i hono fai 'o e ngaahi lēsoni 'aki 'enua pukepuke hake ha fakatātā pe fai ha fa'ahinga me'a kehe pē ke tokoni.
6. 'Oku nau manako he fanga ki'i ngāue 'oku fai fakakulupu íkí pea mo hono fakafaiva'i 'o e ngaahi me'a fekau'aki mo 'apí pea mo e fāmilí.
7. 'Oku nau manako 'aupito he fanongo talanoá mo hono fai ha fanga ki'i talanoa, pea 'oku nau fa'a kole ke toutou fai pē 'a e fo'i talanoa tatau he taimi hono kotoa. Ko e tefito'i founga ia 'oku nau ako aí ko e toutou fanongo pe

toutou fai 'o ha me'a. Ko e taimi lahi 'oku nau fai ma'u loto pē ha fo'i talanoa mo huke pē 'a e peesi 'o e tohi ko iá.

8. 'Oku nau anga fakakaume'a, fie kaungā ongo'i, manava'ofa pea mo fa'a tokoni, ka ko e taimi ko ē 'oku 'ikai ke fai ai honau lotó, 'oku nau fu'u fakatupu kē 'aupito.
9. 'Oku nau manako ke ma'u ha ngaahi faingamālie fo'ou ke fakahā 'aki 'oku nau lalahi mo matu'otu'a ange.
10. Ko 'enau tokanga ki ha fa'ahinga me'a 'oku miniti pe 'e hongofulu ki he hongofulu mā ua, ko 'ene 'osi pē ko iá kuo nau hanga kinautolu ia ki ha fa'ahinga me'a kehe. 'Oku kamata ke nau pehē 'e kinautolu kuo nau fu'u lalahi ke kei va'inga louhi'i nima, pea 'oku nau fie fai 'e kinautolu 'a e ngaahi me'a ko ia 'oku fai 'e he kakai lalahi pe ke nau fakamālohisino tu'u-ma'u pē.
11. Te nau fa'a fie ma'u ke va'inga'aki ha fa'ahinga me'a 'oku lolotonga va'inga 'aki 'e ha ki'i tamasi'i kehe. Feinga ke ke fu'u tokanga 'aupito ki he founa 'okú ke fai 'i he taimi 'oku hoko ai ha me'a peheé; hanga 'o ako'i 'a e fānaú ke nau fetongitongi pē 'i hono fai 'o ha fa'ahinga me'a.
12. 'Oku nau manako ange ke va'inga 'i he fanga ki'i kulupu tokosi'i 'i ha ngaahi kulupu 'oku tokolahi. Te nau sai'ia ange ke va'inga mo hanau kaume'a lelei pē 'e toko taha 'i ha'anau va'inga mo ha toko hongofulu.
13. 'Oku te'eki ai ke nau ako kinautolu ke fakafaikehekehe'i 'a e me'a 'oku mo'oní mei he me'a 'oku fakakaukau'i hake peé. 'I he'ene peheé, 'e lau pē 'e he ki'i tamasi'i ia 'oku koula 'a 'ene uasi, pea 'oku lahi ange 'a 'ene tama'i 'i ha toe taha, pe ko e fu'u ika loloa mo'oni na'á ne ma'ú. Ko e me'a pē 'eni ia kuo pau ke hoko 'i he vaha'a taimi ko 'eni 'o e mo'ui 'a e ki'i tamasi'i. 'E 'osi ha taimi lahi ia pea toki lava 'e he fānaú ke fakafaikehekehe'i 'a e me'a ko ia 'oku mo'oní mei he me'a 'oku 'ikai mo'oní. Ko 'ene tupu hake pē 'a e fānaú mo nau fakalalakaka pea nau mavahe leva mei he taimi ko 'ení.
14. 'Oku nau fie ako 'aupito. Pea tupu mei he hoko 'a e Tamai Hēvaní ko ha toko taha mo'oni kiate kinautolú, 'oku nau fu'u fie 'ilo 'aupito fekau'aki mo ia pea nau 'eke 'a e ngaahi fehu'i lahi 'o kau kiate ia. 'Oku nau manako ke lotu pea te nau lava pē ke lotu ta'e toe tokoni'i.

Fānau Ta'u Onó

Kuo lava lelei 'e he fānau ta'u onó ke mapule'i 'a honau sinó pea 'oku nau ma'u ha ivi lahi 'aupito ke faka'aonga'i ki hono ako 'o ha ngaahi poto fo'ou pea mo fakalelei'i 'a e ngaahi poto ko ia kuo nau 'osi ma'ú. Hangē ko 'ení, te nau ako ke tāfue, tātaa'i ha fo'i pulu, mapu, sākisi pe heka pasikala. 'E kei faingata'a pē ki he fānau ta'u onó 'a hono faka'aonga'i honau uoua ikí, ka 'oku nau lava 'e kinautolu ke tohi 'a e ngaahi mata'itohí, tohi honau hingoá, pea mo e fanga ki'i fo'i lea kehe pē. Ko e ngaahi 'ulungāanga fakalūkufua 'eni 'oku ma'u 'e he fānau ta'u onó:

1. 'Oku faka'au ke lōloa ange 'a e taimi 'oku nau tokanga ai ki ha fa'ahinga me'a 'oku fai. Neongo he 'ikai ke nau lava 'o nofo ma'u hifo ka te nau kei lava pē ke tokanga ki ha fa'ahinga me'a 'oku fai 'o fe'unga mo ha miniti 'e hongofulu mā nima ki he uofulu, kā 'e fakafalala pē ia ki he'enau manakó.
2. 'Oku nau manako he ngaahi me'a ko ia 'oku ue'i kakato ai honau sinó, hangē ko e kaka 'i he 'ulu 'akaú, va'inga 'i he ngaahi me'a va'inga 'i he mala'e va'ingá pe ko e lová.

3. 'Oku nau manako he ngaahi va'ingá mo ha fanga ki'i fe'auhi va'inga pe.
4. 'Oku fu'u mahu'inga 'aupito kiate kinautolu 'a e fakakaukau 'a e faiakó.
'Oku nau fie ma'u ke nofo pē he tafa'aki 'o e faiakó pea tokoni ki hono fai 'o e lēsoní 'aki hono pukepuke 'a e ngaahi fakatataá pe ko hono fakafoki 'o e ngaahi nāunaú ki he loki laipelí.
5. 'Oku nau kei sai'ia pē ke fanongo ki he fanga ki'i talanoá, fakatātaa'i kinautolu mo fakamuna. 'Oku manako 'a e tokolahi ia ke tui 'a e vala 'o e kakai lalahí.
6. 'Oku nau angalelei 'aupito, manava'ofa pea mo ongongofua, kae 'oua pē kuo 'ikai ke fai honau lotó, te nau fu'u fakatupu kē 'aupito.
7. Kuo nau 'osi poto lelei 'i he tāfué, tōtoó pea mo e hopohopó. 'Oku nau sai'ia hono faka'aonga'i 'o e ngaahi poto ko 'ení 'i he ngaahi va'ingá.
8. 'Oku nau fu'u tokanga 'aupito ki he 'ulungāangá, pe 'oku lelei pe kovi.
9. 'Oku tupulaki 'a 'enau tui ki he Tamai Hēvaní pea mo Sīsū Kalaisi. 'E lava pē 'a e fānau ta'u ono tokolahi ia ke lotu pē 'iate kinautolu kapau na'a nau 'osi fai 'eni 'i 'api pe 'i he ngaahi kalasi kehé.

Fānau Ta'u Fitú

'I he ta'u fitu 'a e fānaú 'oku nau kei ofi pē ki he'enau mātu'á mo nau kei hounga'ia pē 'i he'enau 'ofá, tokangá, mo 'enau fie kaungā ongo'i mo kinautolú ka kuo kamata 'eni ke lahi ange 'enau fetu'utaki mo e kakaí pea mo kau ki he ngaahi me'a 'oku hoko 'i tu'a mei he 'apí. 'Oku 'i ai 'enau sai'ia fakafo'ituitui pea 'oku nau fie ma'u ai ke nau fai pē 'e kinautolu 'a e ni'ihí 'o 'enau ngaahi filí. 'Oku nau longomo'uí, ngaungaue pea nau fu'u tokanga ki he ngaahi me'a 'oku hoko 'i honau 'ātaká. 'Oku nau fekumi ki he ngaahi 'ekitiviti lahi ke fai pea nau toutou fai 'a e ngaahi me'a ko ia 'oku ma'u mei ai 'enau fiefiá. Ko e ngaahi 'ulungāanga 'eni 'e ni'ihí 'oku ma'u 'e he fānau ta'u fitú:

1. Kuo nau lava he taimí ni ke mapule'i lelei 'a honau uoua lalahí, pea 'oku vave, to'oto'o pea mo tonu leva 'a e ngāue 'a honau sinó.
2. 'Oku fakalalakaka ki mu'a 'a 'enau malava ko ia ke mapule'i 'a honau uoua ikí. 'Oku toe faingofua mo tonu ange 'a 'enau tohí.
3. 'Oku manako 'a honau tokolahi 'i he ngaahi va'inga ko ia 'oku hoha'a mo longomo'uí, pea 'oku nau toutou fai pē 'e kinautolu 'a e ngaahi va'inga tatau 'i he taimi ki he taimi.
4. Ko e taimi lahi 'oku nau ta'e manonga pea 'ikai ke nau lava 'o nofo ma'u hifo ki lalo. 'Oku nau longomo'uí ka 'oku nau hela vave. 'Oku mahu'inga ke 'i ai hanau fanga ki'i taimi ke nau mālōlō ai.
5. 'Oku nau sai'ia hono tātānaki 'o e fanga ki'i me'a kehekehe mo talanoa 'o kau ki he fanga ki'i me'a ko iá. 'Oku nau toe sai'ia foki ke talanoa 'o kau ki ha ngaahi me'a na'a nau ngaohi 'e kinautolu pē, pe ngaohi fakakulupu.
6. 'Oku tupulaki 'a 'enau malava ko ia ke tokanga ki ha fa'ahinga me'á 'i ha taimi loloa; 'e lava pē 'e he to'u ia ko 'ení 'o fai ha fa'ahinga ngāue 'o lava lelei 'o kapau 'oku nau manako ai, neongo kapau 'e fakahoko ia 'i he miniti 'e uofulu ki he uofulu ma nima. Ka 'i he ngaahi lēsoni lahi 'oku fie ma'u ke fetongi 'a e fa'ahinga 'ekitiviti ia 'oku fai ai ki ha 'ekitiviti kehe.
7. 'Oku faka'au ke si'isi'i ange 'enau feohi mo e fānau fefiné.
8. 'Oku faka'au ke si'isi'i ange 'enau holi pē ke pule mo vili ta'e 'unuá.

9. 'Oku faka'au ke lahi ange 'enau fakafalala pē kiate kinautolú pea mo 'uhinga ange 'a e anga 'o 'enau fakakaukáu.
10. 'Oku toe mahino ange kiate kinautolu 'a e me'a 'oku totonú mo ia 'oku halá, pea 'oku nau fakaanga'i lahi 'aupito 'a kinautolu 'oku 'ikai ke nau fai 'a e me'a ko ia 'oku nau pehē 'oku totonú.
11. 'Oku nau hanganaki fiefia atu ki he taimi papitaisó.
12. 'Oku nau lava ke lotu 'iate kinautolu pē pea 'oku nau fa'a 'amanaki 'e tali mai pē 'enau lotú 'i he taimi pē ko iá.
13. 'Oku nau pōlepole 'i he'enau malava ko ia ke 'aukai 'i ha fo'i houa kai 'e taha 'i he Sāpate 'aukaí pea mo 'enau totongi vahehongofulú.

**Ko e Ngaahi
Fakahinohino
Makehe ki
Hono Fakakau
'o Kinautolu 'oku
Faingata'a'ia
Fakasinó**

'Oku tā 'e he Fakamo'uí 'a e sipinga ma'atautolu ki hono ongo'i pea mo hono fakahā 'o e manava'ofa kiate kinautolu 'oku 'i ai honau ngaahi faingata'a'ia fakasinó. 'I he taimi na'á ne 'a'ahi ai ki he kakai Nifai hili 'ene toe tuú na'á ne folofola 'o pehē:

“ 'Oku 'i ai ha mou ni'ihí 'oku mahakí? Mou 'omi 'a kinautolu ki heni. 'Oku 'i ai hamou ni'ihí 'oku ketu, pe kui, pe pipiki, pe mutu, pe kilia, pe mate hanau kupu, pe tuli, pe puke 'i ha mahaki 'e taha? 'Omi 'a kinautolu ki heni, pea te u fakamo'uí 'a kinautolu; 'oku fonu hoku lotó 'i he 'ofa” (3 Nifai 17:7).

'Okú ke 'i ha tu'unga lelei 'i ho'o hoko ko e faiako Palaimelí ke ke fakahā ai 'a e manava'ofá. Pea neongo na'e 'ikai ke ke ako ki hono fai 'o e tokoni fakapalofesinalé ka 'e mahino pē kiate koe 'a e founa ke tokanga'i 'aki 'a e fānau 'oku 'i ai honau ngaahi faingata'a'ia fakasinó. 'Oku fie ma'u heni 'a e tokanga, mahino pea mo e loto holi ke fakakau 'a e toko taha kotoa pē 'i he kalasí 'i he ngaahi 'ekitiviti ko ia 'oku fai 'i he kalasí ke nau ako mei aí.

'E lava pē ke ongo'i 'a e Laumālié 'e he fānau 'oku 'i ai honau ngaahi faingata'a'ia fakasinó neongo pe 'oku fēfē 'a honau tu'unga faka'atamaí. Neongo 'e ikai ke lava 'a e fānau ia 'e ni'ihí 'o nofo taimi kakato he Palaimelí ka 'oku kei fie ma'u pē ke nau ma'u ha ki'i faingamālie nounou ke nau 'i he Palaimelí ke nau ongo'i 'a e Laumālié. 'E lelei kapau 'e 'i ai ha taha 'oku mahino ki ai 'a e ngaahi fiema'u 'a e ki'i tamasi'i pe ta'ahine ko 'ení ke na nofo fakataha he taimi Palaimelí telia na'a 'i ai ha taimi ia 'e fie ma'u 'e he ki'i tamasi'i pe ta'ahine ko 'ení ke ne mavahe mei hono toe 'o e kalasí.

'E 'i ai ha ni'ihí ia 'o e kalasí 'oku 'i ai honau ngaahi faingata'a'ia fekau'aki mo e anga 'o 'enau akó, ngaahi faingata'a'ia faka'atamai, ngaahi palōpalema fekau'aki mo 'enau leá, sió pe fanongó, ngaahi palōpalema faka'ulungāanga mo fakasōsiale, mahaki'ia e 'atamaí pe ta'e mapule'i 'a e ngaahi kupu 'o e sinó, pe ngaahi mahaki tauhi kuo fuoloa 'enau fe'ao mo iá. 'E 'i ai 'a e ni'ihí ia te nau faingata'a'ia 'i ha ngaahi lea pe 'ulungāanga fakafonua muli 'oku 'ikai ke nau maheni mo ia. Pea tatau ai pē pe ko e hā 'a e ngaahi tu'unga fakafo'ituitui 'oku 'i ai 'a e ki'i tamasi'i pe ta'ahiné ka 'oku nau 'inasi kotoa he ngaahi fiema'u tatau

ke tali lelei mo 'ofa'i kinautolu, ke nau ako 'a e ongoongolelei, ke nau ongo'i 'a e Laumālié, ke nau kau mo lava'i lelei ha fa'ahinga me'a pea ke nau tokoni foki ki he ni'hi kehé.

'E tokoni 'a e ngaahi fakahinohino ko 'ení kiate koe 'i hono ako'i 'o e ki'i tamasi'i pe ta'ahine 'oku 'i ai hono ngaahi faingata'a'ia fakasinó:

- 'Oua te ke fakakaukau koe ki he faingata'a'ia fakasino 'oku tofanga ai 'a e ki'i tamasi'i ka ke ako ke ke 'ilo kau kiate ia. Anga fakakaume'a mo ke 'ai ke ne ongo'i 'oku 'ikai ke 'i ai ha me'a ia 'e kehe ai ia mei hono toe 'o e fānaú.
- Ako ke ke 'ilo'i 'a e ngaahi mālohinga 'o e ki'i tamasi'i mo e ngaahi faingata'a 'okú ne fehanga'angai mo iá.
- Feinga ke ke ako'i mo toutou fakamanatu ki he kalasí 'a e fatongia 'oku nau ma'u ke faka'apa'apa'i 'a e toko taha kotoa pē 'i he kalasí. 'E lava pē ke hoko 'a hono tokoni'i 'o ha taha 'i he kalasí 'okú ne mo'ua 'i ha faingata'a'ia fakasino ko ha me'a ia ke ako ai 'a e kalasí kotoa ki he 'ulungāanga faka-Kalaisí.
- Kumi ke ke ma'u 'a e ngaahi founa lelei taha ki hono ako'i 'o ha ki'i tamasi'i 'aki ha'o talanoa mo e ongo mātu'á, kau mēmipa kehe 'o e fāmilí pea mo ha'o talanoa tonu pē mo e ki'i tamasi'i 'i ha taimi 'oku totonu ke fai a'i.
- Tomu'a fehu'i ki he fānau 'oku 'i ai honau faingata'a'ia fakasinó pe ko e hā 'enau ongo fekau'aki mo 'enau kau mai ki he kalasí peá ke toki ui ha taha 'iate kinautolu ke laukonga, lotu pe fai ha fa'ahinga me'a pē 'i he kalasí. Hanga 'o fakamamafa'i 'a e ngaahi talēniti mo e ngaahi me'a 'oku lava 'e he ki'i tamasi'i taki taha ke fa'i peá ke vakai'i ha ngaahi founa 'e lava ke kau lelei mai ai 'a e ki'i tamasi'i taki taha ki hono fakahoko 'o e lēsoní mo ne ongo'i fiemālie pē ai.
- Hanga 'o liliu 'a e ngaahi me'a 'oku 'oatu 'i he lēsoní mo ho loki akó ke fe'unga mo e ngaahi fiema'u fakafo'ituitui 'a e fānau 'oku 'i ai honau ngaahi faingata'a'ia fakasinó.

**Ko e Me'a ke
Fai Fekau'aki
mo e Ngaahi
Palōpalema
'o e Ngaohikovi'i**

'I ho'o hoko ko e faiakó te ke 'ilo'i ai ha fānau 'i ho'o kalasí 'a ia 'oku nau tofanga 'i he palōpalema 'o hono ngaohikovia kinautolú, fakaeloto pe fakaesino. Kātaki ka ke 'alu 'o talanoa mo ho'o pīsopé kapau 'okú ke fu'u tokanga ki ha toko taha peheni 'i ho'o kalasí. Lotu ke ke ma'u 'a e tataki mo e fakahinohino 'a e 'Eikí 'i he taimi 'okú ke teuteu ai ho'o ngaahi lēsoní. Tokoni'i 'a e ki'i tamasi'i pe ta'ahine kotoa pē 'i ho'o kalasí ke ne ongo'i ko e foha pe ko e 'ofefine mahu'inga ia 'o e Tamai Hēvaní pea 'oku 'ofa 'a e Tamai Hēvaní pea mo Sīsū Kalaisi 'iate kitautolu taki taha peá na finangalo mai ke tau fiefia mo nofo malu.

'Oku Tupu 'a e Fiefiá mei he Fili ki he Totonú

Lēsoni

1

Taumu'á

Ke tokoni'i 'a e tamasi'i pe ta'ahine taki taha ke mahino kiate ia 'oku tupu 'a e fiefiá mei he fili ki he totonú.

Teuteú

1. Ako 'i he fa'a lotu 'a e Mātiu 5:6 mo e 3 Nifai 12:6. Vakai foki ki he Tokāteline mo e Ngaahi Fuakava 58:27 pea mo e *Ngaahi Tefito'i Mo'oni 'o e Ongoongolelei* (31110 900), vahe 4.
 2. Fa'u ha saati FKT. Fakapipiki 'a e fakatātā 2–1, Sisū mo e Kii Tamasi'i ki ha la'i saati lahi. Tohi'i 'a e ngaahi mata'itohi ko e *FKT* 'i 'olunga he fakatātaá pea tohi'i leva 'i lalo 'a e *Te u Fili ki he Totonú*. Peá ke tuku fakalelei 'a e saati ko 'ení ke toe faka'aonga'i 'i he ngaahi lēsoni 'amuí.
 3. Talanoa mo e mātu'a 'a e kii tamasi'i pe ta'ahine taki taha ke ke 'ilo ai ha fanga kii me'a fekau'aki mo e kii tamasi'i taki taha ke ke fakahā ki he kalasí.
 4. Teuteu ke hiva'i pe lau 'a e fakalea 'o e "Fili 'a e Mo'oni" (*Children's Songbook*, p. 160). 'Oku 'oatu 'a e lea 'o e fo'i hiva ko 'ení 'i he tafa'aki ki mui 'o e tohi lēsoní.
 5. Ngaahi nāunau 'oku fie ma'ú:
 - a. Tohi Tapu pe ko e Tohi 'a Molomona.
 - e. Fo'i sioka, palakipoe mo e me'a tāmāte palakipoe.
 - f. Fo'i mama FKT ke taki taha 'a e fānau 'oku te'eki ai ke 'i ai hanau fo'i mamá (vakai, "Fakamatala ki he Kalasí" 'i he "Ngaahi Tokoni ma'á e Faiakó", p. vi).
 - h. Tatau 'o e pā FKT ('oku hā ia 'i he takafi ki mu'a 'o e tohi lēsoní) ke taki taha 'a e kii tamasi'i.
 - i. Ngaahi kala valivali mo e helekosi.
 - k. Konga kulasi lōloa ke taki taha 'a e fānaú.
 6. Teuteu mo ha toe ngaahi 'ekitiviti fakatupulaki te ke ngāue'aki.
-

Fokotu'u ki he Founga Fai 'o e Lēsoní

Fai 'a e fua lotú peá ke fakahā ai 'a ho'o 'ofa ki he Tamai Hēvaní, Sisū Kalaisi pea mo e fānau 'i he kalasí.

'Oku 'Ofa 'a e Tamai Hēvaní pea mo Sisū Kalaisi 'Iate Kitautolu

'Ekitiviti ke takiaki'i
'aki e tokangá

Fakahā ange ki he fānaú ha kii me'a kau kiate koe mo ho'o ngaahi ongo pea mo ho'o faka'amu fekau'aki mo e kalasi Palaimelí ki he ta'ú ni. Hanga 'o fakafe'iloaki kotoa 'a e fānaú peá ke fakahā ha fa'ahinga me'a fekau'aki mo e kii tamasi'i taki taha 'i he taimi 'okú ke fakafe'iloaki ai 'a e kii tamasi'i ko iá.

Ko e Saati FKT

Faka'alī'ali 'a e saati FKT kuó ke 'osi ngaohí. Fakahā ange ki he fānaú te nau ako he taú ni 'i he Palaimelí 'o kau kia Sīsū Kalaisi ko hotau Fakamo'uí. Ko e taha 'o e ngaahi me'a mahu'inga te nau akó ko e 'ofa lahi ko ia 'oku ma'u 'e Sīsū kiate kinautolu taki taha. Fakamo'oni'i 'oku 'ofa 'a Sīsū ki he fānaú taki taha 'oku 'i ho'o kalasí. Lea'aki 'a e hingoa 'o e ki'i tamasi'i pe ta'ahine taki taha, 'o hangē ko 'ení: " 'Oku 'ofa 'a Sīsū 'ia Sitiveni". Tala ange 'oku 'ofa foki 'a e Tamai Hēvaní kiate kinautolu taki taha.

'Oku Finangalo 'a e Tamai Hēvaní mo Sīsū Kalaisi ke Tau Fiefia

Fakamatala
'a e Faiakó

Tala ange ki he fānaú 'oku finangalo 'a Sīsū Kalaisi mo e Tamai Hēvaní ke tau fiefia koe'uhí he 'okú na fu'u 'ofa lahi 'iate kitautolu. Vahevahe mo e fānaú ha taimi na'á ke fu'u ongo'i fiefia lahi ai. ('E lava pē ke kau heni 'a e taimi na'e papitaiso ai koé, ho'o ngaahi fevahevahe'aki mo ha ni'ihī kehe pea mo ha'o fai mo ho ngaahi kaungā-me'a ha ngaahi me'a fakafiefia, ha'o ngāue ke lava'i ha fo'i taumu'a, ngaahi taimi fakafiefia na'á ke ma'u mo ho fāmilí, lau mo ako 'o kau kia Sīsū, mali 'i he temipalé, pe ngāue fakafaifekau.)

Fakakau mai
'o e fānaú

Tuku ange ke fakamatala 'a e fānaú ki ha taimi na'a nau fiefia ai. Kapau 'oku fie ma'u ke tokoni'i 'a e fānaú ke nau kamata peá ke fai 'a e ngaahi fehu'i hangē ko 'ení:

- 'Okú ke fiefia nai 'i he taimi 'okú ke va'inga ai mo ho ngaahi tuonga'ané mo e tuofāfiné?
- 'Okú ke fiefia nai 'i he taimi 'okú ke tokoni ai ki ho'o fine'eikí pe tangata'eikí?
- 'Okú ke fiefia nai 'i he taimi 'okú ke fai ai ha fa'ahinga me'a 'okú ke manako ai?
- 'Okú ke fiefia nai 'i he taimi 'okú ke ha'u ai ki he lotú?

'Oku 'Omi 'e he Fili ki he Totonú 'a e Fiefiá

Talanoa mo e
Fealēlea'akí

Fai 'a e talanoa ko 'ení 'i he lea pē 'a'au:

Na'e ta'u motu'a fe'unga 'a Sēmisi ke ne kau mai ki he'etau kalasí. 'I he 'aho 'e taha na'á ne fehu'i ange ai ki he'ene faiako Palaimelí pe 'e lava ke ne ha'u mo e ki'i manu 'okú ne tauhí ki he kalasí. Na'e tali ange 'e he'ene faiakó, "Fili ki he totonú Sēmisi. Fili ki he totonú."

- 'Oku mou pehē ko e hā 'a e me'a na'e fili 'e Sēmisi ke ne faí?

Ko e taimi ko ē na'á ne fehu'i ange ai ki he'ene faiako Palaimelí pe te ne 'omai hano kaume'a ki he lotú, ko e tali 'eni 'a e faiakó, "Fili ki he totonú, Sēmisi. Fili ma'u pē ki he totonú."

- 'Oku mou pehē ko e hā 'a e fili na'á ne faí?

Na'e tu'o lahi 'a e toutou fanongo 'a Sēmisi ki hono fai 'e he'ene ongo mātu'á 'a e lea tatau pē ko 'ení: "Sēmisi, fili ki he totonú. 'Oku finangalo 'a e Tamai Hēvaní mo Sīsū ke tau fili ma'u pē ki he totonú."

- Ko e hā hono 'uhinga 'o e fili ki he totonú?

Na'e foki mai 'a Sēmisi he 'aho 'e taha mei he akó 'o 'ilo'i kuo tuku ange 'e he'ene fine'eikí ha fo'i kūkisi 'e taha ma'ana pea taha ma'a hono tokouá. Na'e manako 'a Sēmisi he kūkisi, ko ia na'á ne kai fakavavevave'i ai 'a 'ene konga kūkisi. 'Osi ko iá na'á ne toe vakai atu ki he konga kūkisi 'a hono tokouá. Na'e te'eki ai ke kai 'a hono tokouá, pea na'e 'ikai ke 'i ai ha taha ai ke pehē ange, "Sēmisi, fili ki he totonú. Fili ma'u pē ki he totonú."

- Ko e hā 'a e me'a te ke faí?
- Ko e hā 'a e me'a 'e fai 'e Sēmisi kapau na'á ne fili ki he totonú?

Na'e hanga 'e Sēmisi 'o kai 'a e konga kūkisi 'a hono tokouá. 'I he foki mai 'a hono tokouá na'e hala ia mo ha kūkisi. Na'á ne pehē 'e ia kuo ngalo 'i he'ene fine'eikí ke tuku ange ha'ane kūkisi pea na'á ne ongo'i loto mamahi 'aupito. Na'e ongo'i loto tautea 'a Sēmisi 'i he'ene kai 'a e konga kūkisi 'a hono tokouá.

- Na'e fili nai 'a Sēmisi ki he totonú?
- Na'e fiefia nai 'a Sēmisi 'i he fili na'á ne faí?
- Ko e hā 'a e me'a 'oku totonu ke fai 'e Sēmisi he taimí ni?

Tokonii 'a e fānaú ke nau fakakaukau ki ha ngaahi founa 'e lava ai 'e Sēmisi ke fakatonutonu 'a e fili hala kuó ne faí. Fakamamafa'i ange 'oku totonu ke tau feinga ma'u pē ke fili ki he totonú, pea ka faifai angé 'oku tau fai ha fili 'oku hala, pea 'oku totonu leva ke tau feinga ke fakatonutonu 'a e ngaahi fili hala ko ia kuo tau faí. Te tau loto mamahi 'i he taimi ko ia 'oku tau fai ai ha ngaahi fili 'oku halá, ka te tau fiefia 'i he taimi 'oku tau fai ai 'a e ngaahi fili 'oku totonú.

Folofolá

Tala ange ki he fānaú kuo 'osi fakahā mai 'e Sīsū te tau fiefia 'i he taimi 'oku tau fili ai ki he totonú. Lau le'o lahi 'a e Mātiu 5:6 pe 3 Nīfai 12:6 (lau pē 'o a'u ki he *mā'oní'oní*). Fakamatala'i ange 'oku 'uhinga 'a e fiekaia mo e fieinua ki he mā'oní'oní ki he fili ki he totonú. Pea 'e tāpuekina foki kitautolu 'i he taimi 'oku tau fili ai ki he totonú.

'Oku 'UHINGA 'O E FKT ki he Fili ki he Totonú

'Ekitiviti 'i he palakipoé

- 'E faka'ilonga'i fēfee'i 'e ho'o fine'eikí ha'o me'a ta'e te ne hanga 'o tohi'i kakato ai ho hingoá? ('E lava pē ke ne tohi'i 'a e mata'itohi 'uluaki 'o hoku hingoá).

Tala ange ki he fānaú 'a e mata'itohi 'uluaki ho hingoá. Tohi'i fakamata'itohi lalahi 'eni 'i he palakipoé peá ke tuhu ki he mata'itohi taki taha 'i he taimi 'okú ke pu'aki ai ho hingoá.

- Ko e hā 'a e ngaahi 'uluaki mata'itohi 'o ho hingoá?

Hiki 'i he palakipoé 'a e 'uluaki mata'itohi 'o e hingoa e fānaú peá ke faka'ali'ali ange 'a e founa 'oku fakafofonga'i ai 'e he ngaahi mata'itohi ko 'ení 'a honau hingoá. 'Uluaki tohi'i mata'itohi lalahi pē 'a e mata'itohi 'uluakí pea toki hiki'i hifo 'a e toenga 'o e hingoá. (Kapau 'oku tokolahi 'a ho'o kalasí pea faka'aonga'i pē 'a e hingoa 'o ha ni'ihi ke fakatātaa'i 'aki 'eni.)

Hiki'i fakaholoholo mei 'olunga ki lalo 'a e FKT 'o hangē ko ia 'oku hā atu 'i laló. Pea fekau ki he fānaú ke nau hiki honau nimá kapau 'oku nau lava 'o lau 'a e mata'itohí.

F
K
T

Lau le'ō lahi fakataha mo e kalasí 'a e ngaahi 'uluaki mata'itohí. Tala ange ki he kalasí 'oku fakafofonga'i 'e he ngaahi mata'itohi ko 'ení 'a e ngaahi fo'i lea mahu'inga 'e tolu. Fakakakato 'a e ngaahi fo'i lea 'i he palakipoé:

Fili
Ki he
Totonu

Lau fakataha mo e fānaú 'a e ngaahi fo'i leá pea fekau ke nau toe lau mai 'a e ngaahi 'uluaki mata'itohí pe. Hili ko iá pea mou lau fakataha 'a e ngaahi fo'i lea 'oku 'uhinga ki aí.

Fakamamafa'i ange ki he fānaú 'oku totonu ke nau fakakaukau ki he "fili ki he totonú" 'i he taimi 'oku nau lea'aki ai 'a e "FKT". Pea 'e tokoni 'a e ngaahi mata'itohi ko 'ení ke nau manatu'i ke muimui kia Sīsū Kalaisi mo fai 'a e ngaahi me'a ko ia te nau fiefia aí.

Te Tau Lava 'o Manatu'i ke Fili ki he Totonú

Saati FKT

Toe vakai ki he fakatātā 'o Sīsū Kalaisi 'i he saati FKT. Tala ange ki he fānaú te nau ako 'i he Palaimelí he ta'ú ni ki he ngaahi me'a na'e fai 'e Sīsū mo ne akonaki'aki lolotonga 'Ene 'i he māmaní. Fakamatala'i ange na'e fili ma'u pē 'a Sīsū ki he totonú, pea 'okú ne finangalo ke tau fili ki he totonú koe'uhí ke tau fiefia ai pea tau tokoni foki ke fiefia mo e ni'ihí kehé. Fekau ki he fānaú ke nau tu'u ki 'olunga 'o lau fakataha 'a e ngaahi fo'i lea 'oku 'i he saati FKT: "Te u fili ki he totonú."

Hivá

Tokoni'i 'a e fānaú ke nau hiva'i pe lau 'a e fakalea 'o e "Fili 'a e Mo'oní." Pea toutou hiva'i 'a e fo'i hivá kae 'oua kuo lava 'e he fānaú 'o hiva'i pe lau 'a hono fakaleá.

Mama FKT	Tufotufa atu 'a e ngaahi mama FKT kiate kinautolu ko ia 'oku te'eki ai hanau mamá (kapau 'oku 'ikai ke ma'u 'a e mama FKT pea hoko atu ki he 'ekitiviti mo e pā 'o e FKT 'o mou alea'i 'a e ngaahi mata'itohi 'i he silá.) Fekau ki he fānaú ke nau hanga hifo ki honau ngaahi mamá.
	<ul style="list-style-type: none"> • 'Oku 'uhinga ki he hā 'a e ngaahi mata'itohi 'i he fo'i mama ko 'ení? (Fili ki he Totonú).
	Tala ange ki he fānaú 'e tokoni'i kinautolu 'e honau mama FKT ke nau manatu'i 'oku finangalo 'a Sisū ke nau fili ki he totonú.
'Ekitiviti 'aki 'a e Pā FKT	Tufa ki he fānaú ha kala mo ha tatau 'o e pā FKT ke nau valivali. Tokoni'i 'a e tamasi'i taki taha ke ne kosi 'a e paá mei he la'i pepá pea ne fakaava ha fo'i ava si'isi'i 'i hono tafa'aki ki 'olungá ke fakahū ai 'a e kongá kulasí. Nono'o 'a e ongo mui'i kulasí ke lava 'e he tamasi'i 'o kahoa 'a e paá.
	Fakamatala Fakanounó
Fealēlea'aki mo fakamanatu	<ul style="list-style-type: none"> • Ko e hā hono 'uhinga 'o e FKT? • 'Oku 'uhinga ki he hā 'a e fili ki he totonú? • Ko hai 'oku 'ofa 'iate kinautolu tāutaha mo fie ma'u ke tau fiefiá? (Ko e Tamai Hēvaní; Sisū Kalaisi.) • Ko e hā 'a e me'a 'oku finangalo 'a e Tamai Hēvaní mo Sisū ke tau fai ke tau fiefia a'i?
Fakamo'oní	Fai ho'o fakamo'oní 'oku 'ofa 'a e Tamai Hēvaní mo Sisū 'iate kinautolu pea ko hona finangaló ke tau fiefia. Tala ange ki he fānaú te tau lava 'o ma'u 'a e nongá mo e fiefiá 'i he'etau muimui ki he Tamai Hēvaní mo Sisū pea mo 'etau fili ki he totonú.
	Fakamālō'ia'i 'a e fānaú 'i he'enuu fili ki he totonú 'o ha'u ki he Palaimelí, pea ke fakalotolahi'i kinautolu ke nau ha'u ma'u pē 'i he uike hono kotoa.
	Poupou'i 'a e fānaú ke nau ako ma'u loto 'a e fo'i lea 'i he saati FKT ("Te u fili ki he totonú") 'i he lolotonga 'o e uike hoko ma'i.
	Fakaafe'i ha taha 'o e fānaú ke ne fai 'a e lotu tukú.

Ngaahi 'Ekitiviti Fakatupulaki

Fili mei he ngaahi 'ekitiviti ko 'ení 'a e ngaahi 'ekitiviti 'e 'aonga taha ki he fānaú 'i ho'o kalasí. 'E lava ke mou faka'aonga'i kinautolu 'i he loto'i lēsoní, pe 'i hano fakamanatu pe fakamatala fakanounou. Ka 'okú ke toe fie ma'u ha fakahinohino pea ke vakai ki he "Taimi Kalasí" 'i he "Ngaahi Tokoni Ma'á e Faiakó".

1. Fakamatala'i ange ki he fānaú te nau ako 'a e ngaahi me'a lahi fekau'aki mo e fili ki he totonú 'i he ta'ú ni he Palaimelí.

Faka'alí'ali 'a e fakatātā 2–4, Ko e Mo'ui 'i he Maama Fakalaumālié; fakatātā 2–24, Ko Hono Ui 'o e Kau Tangata Touta'i; pea mo e fakatātā 2–39, Ko e Palōfita ko Siosefa Sāmitá. Fakahā ange ki he fānaú te nau ako ki ha kakai mahu'inga 'a ia ne nau fili ki he totonú. Tomu'a fai ha ki'i fakamatala nounou fekau'aki mo e fakatātā taki taha.

- Fakatātā 2–4. Na'a tau fili ki he totonú 'i he'etau fili ke ha'u ki he māmaní (vakai, lēsoni 4).

- Fakatātā 2–24. Na'e fili 'a e kau 'aposetolo 'a Sisuú ki he totonú 'aki 'enau sí'aki 'enau toutaí ka nau muimui 'iate iá (vakai, lēsoni 15).
 - Fakatātā 2–39. Na'e fili 'a Siosefa Sāmita ki he totonú 'aki 'ene lotu ke ne 'ilo'i 'a e Siasi mo'oní (vakai, lēsoni 20).
2. Koe'uhí ke maheni lelei ange 'a e fānaú hanga 'o hiki 'a e hingoa 'o e tamasi'i taki taha 'i ha la'i pepa pea fa'o 'i ha ki'i puha. Tuku ke fili 'e he tamasi'i taki taha ha hingoa mei he puhá peá ne fakahā ange ha ngaahi me'a fekau'aki mo e toko taha ko ia 'oku 'o'ona 'a e hingoa na'á ne tohó kae 'oua leva pē kuo mate'i 'e he kalasí pe ko hai 'a e toko taha ko iá. 'E lava ke kau ai 'a e fanga ki'i fakamatala pehení, "'Oku malimali ma'u pē 'a e toko taha ko 'ení", "'Oku kofu lanu pulū 'a e toko taha ko 'ení", pe "'Oku 'ulu 'uli'uli 'a e toko taha ko 'ení".
3. Fakamatala'i ha ngaahi me'a pē 'e ala fai 'e he fānaú. Kole ki he fānaú ke nau tu'u ki 'olunga kapau 'oku fakafofonga'i 'e he me'a na'e faí ha fili 'oku totonu, pea kapau 'okú ne fakafofonga'i 'e ia ha fili 'oku hala pea nau nofo ki lalo. Faka'aonga'i 'a e ngaahi fakatātā ko 'ení pe ko ha'o fa'u pē 'e koe ha'o fakatātā pē 'a'au:
- 'Ā pongipongia hake koe'uhí ke ke teuteu 'o maau ki mu'a ki he lotú.
 - Lāunga le'o lahi 'i he 'ikai ke 'oatu 'a e me'a 'okú ke fie kai 'i he pongipongí.
 - Tokoni ki ho ki'i tuofefiné 'i hono kumi hono sū na'e molé.
 - Lea "mālō e lelei" ange ki he ki'i ta'ahine fo'ou 'i ho'o kalasi Palaimelí.
 - Fakapatō longoa'a ho va'é 'i ho'o hū atu ki he fale lotú.
 - Fakakaukau kia Sīsū Kalaisi he lolotonga 'a e sākalamēnití.
 - Fakafanongo fakalongolongo pē ki he lēsoní 'i ho'o kalasi Palaimelí.

'E Lava pē ke Tau Fili ki he Totonú

Lēsoni 2

Taumu'á Ke tokoni'i 'a e tamasi'i pe ta'ahine taki taha ke mahino kiate ia te ne lava ke fili ki he totonú 'aki 'ene fai 'a e fehu'i ko 'ení, "Ko e hā nai e me'a 'e finangalo 'a Sīsū ke u faí?"

Teuteú

1. Ako 'i he fa'a lotu 'a e 2 Nīfai 31:10.
2. Fa'u ha kī'i pununga manu puna mo ha fua ke fakatāta'i 'aki 'a e talanoa 'i he lēsoni. 'Ai ha fo'i poulu 'o fakafonu'aki ha musie, saafa mōmoa pe ko ha kulasi. Pea haka ke moho ha fo'i moa 'e tolu 'o fa'o ai. Kapau 'oku 'ikai ke ma'u ha fo'i moa pea ke kosi pē ha la'i pepa 'e tolu ke hangē ko ha fōtunga 'o ha fo'i moa pe'a fa'o ki he punungá.
3. Fakafika ha ngaahi la'i pepa mei he tahá ki he nimá 'o fa'o 'i ha kī'i tangai pepa pe ha fa'ahinga me'a kehe pē.
4. Teuteu ke hiva'i pe lau 'a e fakalea 'o e " 'Oku ou Feinga ke u Hangē ko Sīsú" (*Children's Songbook*, p. 78). 'Oku 'i he tafa'aki ki mui 'o e tohi lēsoni 'a e fakalea 'o e fo'i hiva ko 'ení.
5. Ngaahi nāunau 'oku fie ma'ú:
 - a. Tohi 'a Molomona
 - e. Saati FKT (vakai, lēsoni 1).
6. Teuteu mo ha toe 'ekitiviti fakatupulaki 'okú ke fie ngāue'aki.

Fokotu'u ki he Founa Fai 'o e Lēsoni

Fakaafe'i ha taha 'o e fānaú ke ne fai 'a e fua lotú.

Kapau ná'a ke poupou'i 'a e fānaú ke nau fai ha fa'ahinga me'a 'i he lolotonga 'o e uiké pea mou vakai'i ia. Mahalo pē te ke fie ma'u ke fehu'i ki he fānaú pe ná'a nau lava 'o ako ma'u loto 'a e ngaahi fo'i lea 'i he saati FKT ("Te u fili ki he totonú").

'Oku Finangalo 'a Sīsū Kalaisi ke Tau Fili ki he Totonú

'Ekitiviti ke takiaki'i 'aki e tokangá

Tuku ke fai 'e he fānaú 'a e fo'i va'inga ko ia ko e "Muimui 'i he Taki". 'Oku tu'u laine 'a e fānaú. 'E lele leva 'a e toko taha 'oku tu'u mu'omu'a 'i he lainé, pe hopo pe taufā pe fai ha fa'ahinga me'a kehe pē 'o a'u ki he tafa'aki 'e taha 'o e lokí. 'Oku muimui atu leva 'a e toenga 'o e fānaú 'o nau fai 'a e me'a tatau pē mo ia ná'e fai 'e he toko taha 'uluaki. 'Osi ko iá pea 'e 'alu leva 'a e toko taha fika 'uluaki ki mui he lainé kae hoko 'a e toko taha fika uá ko e taki. Toutou fai pē kae 'oua kuo 'i ai 'a e faingamālie 'o e tamasi'i pe ta'ahine taki taha ke ne hoko ko e taki.

Fealēlea'aki 'i he Folofolá

Lau le'o lahi 'a e konga 'uluaki 'o e 2 Nīfai 31:10 'o a'u ki he *Ke ke muimui 'iate aú*. Fakamatala'i ange ko e folofola 'eni 'a Sīsū Kalaisi. Pea 'oku finangalo 'a Sīsū ke tau muimui ange 'iate ia.

- 'E anga fēfē ha'atau muimui kia Sīsū?

Lau le'ō lahi leva 'a hono toenga 'o e 2 Nīfai 31:10. Fakamatala'i ange 'oku tau muimui kia Sīsū Kalaisi 'i he taimi ko ia 'oku tau talangofua ai ki he ngaahi fekaú mo fai 'a e ngaahi me'a 'okú ne faí.

Saati FKT

Faka'ali'ali 'a e saati FKT. Tala ange ki he fānaú ko e lahi ange 'o 'enau ako kia Sīsū te nau lava ai ke fai ha ngaahi fili 'oku toe lelei ange koe'uhí he 'oku fakahā mai 'e he ngaahi akonaki 'a Sīsū 'a e me'a 'oku totonú.

Fakamatala'i ange ko e taimi ko ē 'oku tau fehangahangai ai mo ha fili 'oku faingata'á, te tau lava pē ke fai kiate kitautolu ha fo'i fehu'i 'e tokoni ia ke tau 'ilo ai 'a e me'a 'oku totonú. Ko e fo'i fehu'i 'oku peheni, "Ko e hā nai 'a e me'a 'e finangalo 'a Sīsū ke u faí?"

Talanoa mo e fealēlea'aki

Fai 'a e talanoa ko 'ení 'i ho'ō lea pē 'a'au, peá ke ngāue'aki 'a e pununga manupuna na'á ke ngaohí ki hano fakatāta'i:

Na'e nofo ha ki'i tamasi'i ko Uāleni 'o ofi ki he feitu'u na'e tauhi ai 'a e fanga manupuná. Ko ha feitu'u ia 'oku malu'i ai 'a e fanga manupuná. Ko e ngāue 'a e tangata'eiki 'a Uāleni ko e tokoni ki hono malu'i 'o e fanga manupuná. Na'e 'ilo 'e Uāleni ha fo'i pununga 'i he vaovao ofi ki honau 'apí, pea na'á ne manako ke 'alu 'o siofi 'a e ngaahi fo'i fuá 'i he taimi 'oku mama'ō ai 'a e fa'eé mei hono punungá. 'I ha 'aho 'e taha, lolotonga 'ene siofi 'a e ngaahi fo'i fuá, na'á ne fanongo ki ha longoa'a le'ō lahi. Na'á ne hanga hake 'o ne vakai atu kuo hanga 'e ha ongo tamaiki tangata ia mei hono 'api akó 'o sengai'i ha fo'i manupuna.

Na'e fakatokanga'i mai 'e he ongo tamaiki ni 'a Uāleni peá na lue mai 'o mamata ki he fo'i punungá. Na'e fie ma'u 'e ha taha ia 'o e ongo tamaiki ni ke ne fahi'i 'a e ngaahi fo'i fuá. Ka na'e fakaloto'i 'e Uāleni 'a e ongo tamaiki ke 'oua te na foai 'a e ngaahi fo'i fuá, peá ne tala ange kiate kinaua ko e maumau lao lahi ia ke tāmata'i 'a e fanga manupuná 'i he feitu'u malu'i'anga 'o e fanga manupuná. Na'e fakamanamana ange 'a e ongo tamaiki kia Uāleni ke vakai na'á ne tala ki ha taha na'á na sengai'i ha fo'i manupuna. Na'e 'ikai ke na fie ma'u ke tautea'i kinaua 'i he'ena maumau laó. Na'e foki māmālie atu pē 'a Uāleni ki honau 'apí, mo ne fakakaukau pe ko e hā nai 'a e me'a 'oku totonu ke ne faí. Kapau te ne fakahā ange ki he'ene tangata'eiki 'a e me'a na'e fai 'e he ongo tamaiki, te na fakakata'aki ia pe te na fai ha me'a ke ne mamahi ai.

Tuhu ki he fakatātā 'o Sīsū 'i he saati FKT.

- Ko e hā 'a e fehu'i 'oku totonu ke fai 'e Uāleni kiate ia ke tokoni'i ai ia ke ne fili ki he totonú? ("Ko e hā nai 'a e me'a 'e finangalo 'a Sīsū ke u faí?")
- Ko e hā 'a e me'a te ke fai 'e koé?

Na'e fakakaukau 'a Uāleni ke ne fakahā ange ki he'ene tangata'eiki 'a e me'a na'e fai 'e he ongo tamaiki. Na'e tala ange leva 'e he'ene tangata'eiki te ne talanoa ki he ongo tamaiki pea mo 'ena mātu'á. 'I hono fakahā ange 'e Uāleni 'a 'ene hoha'a ki ha taimi te ne toe fesiofaki ai mo e ongo tamaiki 'i 'api akó, na'e fokotu'u ange 'e he'ene tangata'eiki ke 'alu 'o fakakaume'a kiate kinaua.

Na'e 'ikai ke fie fakakaume'a 'a Uāleni ia ki ha tamaiki 'oku nau sengai'i 'a e fanga manupuná mo fahi honau fuá. Na'e mamahi ia 'i hono fai ange 'e he'ene tangata'eiki 'a e fokotu'u ko 'ení. Na'e nofo pē 'a Uāleni he pō ko 'ení kakato 'o fakakaukau ki he me'a na'e tala ange 'e he'ene tangata'eiki. Pea na'e 'i ai 'ene fili kehe 'a'ana ke ne fai.

- Ko e hā 'a e fili na'e 'ai ke fai 'e Uālení?

Toe tuhu ki he fakatātā 'o Sīsuú 'i he saati FKT.

- Ko e hā 'a e fehu'i 'oku totonu ke fai 'e Uāleni kiate iá? ("Ko e hā nai 'a e me'a 'e finangalo 'a Sīsū ke u faí?")
- Ko e hā 'a e me'a 'oku totonu ke fai 'e Uālení?

'I he toe fetaulaki 'a Uāleni mo e ongo tamaikí, na'á na 'ita he'ene tala kinaua ki he'ene tangata'eikí. Na'a na fakamanamana'i te na taa'i ia. Pea na'e ilifia 'a Uāleni ka na'á ne fakapapau'i te ne fai 'a e me'a 'e finangalo 'a Sīsū ke ne faí. Na'á ne tala ange leva ki he ongo tamaikí 'oku teu ke 'alu 'o 'eva lue lalo mo 'ene tangata'eikí 'i he 'aho Tokonakí, peá ne 'eke ange pe te na fie ō mo kinaua. Na'e 'ohovale 'a e ongo tamaikí ni, pea 'ai 'ena ki'i longo taimi si'i. He na'e 'ikai ke na 'amanaki kinaua 'e anga fakakaume'a ange 'a Uāleni. Faifai pē peá na loto lelei ke nau ō. Na'e ma'u 'e Uāleni ha ongo'i nonga mo'oni 'i he taimi na'á ne fakalea ai ki he ongo tamaikí kae 'alú. Pea na'á ne 'ilo'i ko e me'a totonu pē ia ke fai 'a 'ene 'ai ke hoko 'a e ongo tamaikí ko hono ongo kaume'á. (Ko e to'o mei he talanoa 'a Claudia Remington ko e "The Nest", *Friend* 'o Mē, 1980, p. 2–5.)

- Ko e hā nai hono 'uhinga na'e ongo'i nonga ai 'a Uālení?
- Ko e fē nai ha taimi na'a mou ongo'i nonga ai tupu mei ha'o fili ki he totonú pea mo fai 'a ia na'e finangalo 'a Sīsū ke ke faí?

Fakaafe'i 'a e fānaú ke nau fakamatala ki ha me'a ne nau a'usia fekau'aki mo e fili ki he totonú.

Te Tau Lava ke Fai 'a e Me'a 'oku Finangalo 'a Sīsū ke tau Fai

'Ekitivitī Fealēlea'akí

Tuku ke toe lea'aki 'e he fānaú 'a e fo'i fehu'i ko ia 'oku pehē, "Ko e hā nai 'a e me'a 'e finangalo 'a Sīsū ke u faí?" Fakahā ange te nau ako ke tali 'a e fehu'i ko 'ení. Pea faka'alí'ali ange 'a e ki'i tangai pepá pe me'a na'e fa'o ai 'a e ngaahi la'i pepa kuo 'osi fakafikefiká. Tuku ke to'o 'e he fānaú ha'anau la'i pepa. Pea lau 'a e me'a ko ia 'oku tatau mo e fika kuo fili 'e he tamasi'i pe ta'ahiné taki taha mo fekau ke ne tali 'a e ngaahi fehu'i. (Kapau 'oku tokolahi ho'o kalasí peá ke toe fakalahi atu 'a e ngaahi me'a 'oku hokó.)

1. 'Okú ke langa fale 'aki 'a e 'ū kongokonga papá. Pea 'oku hanga 'e ho ki'i tokoua si'isi'i 'o holoki 'a e me'a ko ia kuó ke langá.
 - Ko e hā 'a e fehu'i 'oku totonu ke ke fai kiate koé?
 - Ko e hā nai 'a e me'a 'e finangalo 'a Sīsū ke ke faí?
2. 'Oku ha'u ho kaume'á ke mo va'inga 'i homou 'apí. Pea 'oku fie va'inga ho tuonga'ané mo kimoua ka 'okú ke fie ma'u 'e koe ke mo va'inga tokoua pē mo ho kaume'á.
 - Ko e hā 'a e fehu'i 'oku totonu ke ke fai kiate koé?
 - Ko e hā nai 'a e me'a 'e finangalo 'a Sīsū ke ke faí? (Fakamahino'i ange 'oku 'ikai ko e talí pē 'a hono fakaafe'i mai ho tuonga'ané ke mou va'ingá; tokoni'i 'a e fānaú ke nau toe fakahā atu mo ha ngaahi tali kehe.)
3. 'Okú ke fie va'inga hapohapo pulu mo e fānaú 'i ho kaungā'apí. Ka na'á nau lau ta'e fe'unga atu kiate koe mo fekau ke ke 'alu ki homou 'apí. Pea 'okú ke loto koe ke ke toe lau atu kiate kinautolu.

- Ko e hā 'a e fehu'i 'oku totonu ke ke fai kiate koé?
 - Ko e hā nai e me'a 'e finangalo 'a Sīsū ke ke faí?
4. 'Oku kole atu 'a ho'o fine'eikí ke ke pelupelu ho mohengá peá ke toki 'alu 'o va'inga. Ka 'oku tatali mai ho ngaahi kaume'á kiate koe 'i he matapa ki halá.
- Ko e hā 'a e fehu'i 'oku totonu ke ke fai kiate koé?
 - Ko e hā nai 'a e me'a 'e finangalo 'a Sīsū ke ke faí?
5. 'Oku fie ma'u tokoni 'a e tangata'eikí ki hono fakama'a takai 'a homou tu'a falé. Ka 'okú ke fie ma'u ange 'e koe ke ke 'alu ki fale 'o faka'osi 'a ho'o tohi na'á ke lolotonga laú.
- Ko e hā 'a e fehu'i 'oku totonu ke ke fai kiate koé?
 - Ko e hā nai 'a e me'a 'e finangalo 'a Sīsū ke ke faí?

Fakamatala'i ange 'oku 'ikai ke fakahā fakahangatonu mai 'e he ngaahi akonaki 'a Sīsúú ia 'a e me'a pau ke tau fai 'i he taimi kotoa pē. He 'oku finangalo 'a Sīsū ke tau ako ke fai 'a e ngaahi fili 'oku fakapotopotó. 'Okú ne finangalo ke tau ako ke fakakaukau pea fakahā 'a e 'ofá mo e angaleleí.

Fakamatala Fakanounó

Hivá Hivai fakataha pe lau fakataha mo e fānaú 'a e fakalea 'o e "I'm Trying to be Like Jesus."

Fakamo'oní Fakamanatu'i ange ki he fānaú te tau lava 'o hangē pē ko Sīsúú 'o kapau te tau fili ki he totonú. Pea fakamo'oní'i ange 'oku 'ofa 'a Sīsū 'iate kinautolu pea ko hono finangaló ke nau fili ki he totonú koe'uhí ke nau ma'u 'a e ongo'i fiefiá mo e nongá.

Poupou'i 'a e fānaú ke nau fehu'i pē kiate kinautolu 'a e fehu'i ko 'ení, "Ko e hā nai 'a e me'a 'e finangalo 'a Sīsū ke u faí?" 'i he taimi te nau fai ai ha fili 'i he uike ní.

Fakaafe'i ha taha 'o e fānaú ke ne fai 'a e lotu tukú. Kole ange ki he toko tahá ni ke ne lotua mu'a ke manatu'i 'e he kalasí ke nau fehu'i hifo pē kiate kinautolu pe ko e hā 'a e me'a 'oku finangalo 'a Sīsū ke nau faí.

Ngaahi 'Ekitiviti Fakatupulakí

Fili mei he ngaahi 'ekitiviti ko 'ení 'a e ngaahi 'ekitiviti 'e 'aonga taha ki he fānaú 'i ho'o kalasí. 'E lava ke mou faka'aonga'i kinautolu 'i he loto'i lēsoní, pe 'i ha'o fakamanatu lēsoni pe fakamatala'i nounou 'o e lēsoní. Ka 'okú ke toe fie ma'u ha fakahinohino pea ke vakai ki he "Taimi Kalasí" 'i he "Ngaahi Tokoni ma'á e Faiakó".

1. 'Oange ha pepa mo ha kala ki he fānaú ke nau tā ha ngaahi fakatātā 'o e me'a ko ia 'e finangalo 'a Sīsū ke nau faí, hangē ko e ha'u ki he lotú, tokoni ki he ongo mātu'á, fakafiemālie'i ha ki'i tamasi'i pe ta'ahine 'oku ta'e lata, pe ko e va'inga mo honau ngaahi tuonga'ané mo e tuofāfiné. Pea tohi'i 'eni 'i he la'i pepa 'a e ki'i tamasi'i kotoa pē, "Ko e hā nai 'a e me'a 'e finangalo 'a Sīsū ke u faí?"

2. Hivai pe lau 'a e fakalea 'o e "Lototo'a Faitotonu" (*Children's Songbook*, p. 158) pe "Nephi's Courage" (*Children's Songbook*, p. 120). 'Oku 'oatu 'i he tafa'aki ki mui 'o e tohi lēsoni 'a e fakalea 'o e "Dare to do Right". 'Osi ko ia ho'omou hivá pea ke toe fakamanatu ange ki he fānaú 'a e talanoa kia Uāleni. Na'e fie ma'u 'a Uāleni ke ne fakahoko ha ngaahi fili faingata'a.

- Ko e hā nai hono 'uhinga 'oku fa'a faingata'a ai 'i he taimi 'e ni'ihī 'a e fili ki he totonú?

Tala ange ki he fānaú neongo 'oku faingata'a he taimi 'e ni'ihī ka 'o kapau te tau feinga ma'u pē ke fili ki he totonú te tau ma'u 'a e ongo'i fiefiá mo e nongá.

Loto To'a 'a Nifai

Na'e fekau'i 'e he 'Eiki 'a Nifai ke 'omai 'a e 'ū peletí
'i he loto 'ā 'o e koló mei ha tangata anga kovi ko Lēpani
Na'e fakatou ilifia 'a Leimana mo Lēmiuela ke feinga.

Ka na'e loto to'a 'a Nifai. Ko 'ene talí 'eni:

"Te u 'alu; Te u fai 'a e me'a kuo fekau'i 'e he 'Otuá.

'Oku ou 'ilo'i 'oku foaki mai 'e he 'Otuá ha founa; ko hono finangaló
ke u talangofuá.

Te u 'alu; Te u fai 'a e me'a kuo fekau'i 'e he 'Otuá.

'Oku ou 'ilo'i 'e foaki mai 'e he 'Otuá ha founa; ko hono finangaló
ke u talangofuá.

(© 1986 by Wilford N. Hansen Jr. and Lisa Tensmeyer Hansen.

Toki faka'aonga'i pē 'i hano ma'u ha ngofua.)

3. 'Ai ha tatau 'o e la'i peesi tufa 'i he ngata'anga 'o e lēsoni ke taki taha 'a e ki'i tamasi'i pe ta'ahiné. Kosi'i 'a e fanga ki'i kaati fo'i lea 'i he tafa'aki ki lalo 'o e la'i peesi tufá (tuku pē 'a e ngaahi mata'i fiká ia). 'Oange ki he ki'i tamasi'i taki taha ha tatau 'o e fo'i hiva 'i he la'i peesi tufá peá ke tokoni'i 'a e fānaú ke nau fakakaukau'i pe ko fē 'a e konga 'o e fo'i hivá 'oku fe'unga mo e ngaahi kaati fo'i leá. 'Oange ha me'i kulū pe tepi fakapipiki fe'unga ki he fānaú ke nau fakapipiki 'aki 'a e ngaahi kaati fo'i leá ki he'enua tatau 'o e fo'i hivá. Peá ke hanga 'o tohi mata lalahi pe tuku ke tohi'i pē 'e he fānaú 'a honau hingoá 'i he'enua ngaahi la'i peesi tufá.

Ko 'ene 'osi pē hono fakapipiki 'e he fānaú 'enua ngaahi kaati fo'i leá peá ke tokoni'i leva kinautolu ke nau hivai tu'o taha pe ua 'a e "Fili 'a e Mo'oni". Fakamālo'ia'i kinautolu 'i he ngāue lelei kuo nau faí.

Fili ki he Totonú

‘Oku ‘i ai ‘a e founga _____ (1) _____ ke te mo‘ui‘aki pea
mo fiefia;

Ko ‘ete _____ (2) _____ ‘i he ‘aho kotoa pē.

‘Oku ou ako ‘a e ngaahi akonaki ‘a _____ (3) _____ ;

Te nau tokoni‘i mo fakahā mai kiate au ‘a e halá.

_____ (4) _____ pea te ke fiefia.

Te u _____ (5) _____ .

(1)

(2)

(3)

(4)

(5)

Taumu'á

Ke tokoni'i 'a e tamasi'i pe ta'ahine taki taha ke ne 'ilo'i 'oku 'ofa 'a e Tamai Hēvani 'iate kitautolu koe'uhí he ko 'ene fānau kitautolu.

Teuteú

1. Ako 'i he fa'a lotu 'a e Saame 82:6. Vakai foki, Hepelū 12:9; Mōsese 1:39; mo e *Ngaahi Tefito'i Mo'oni 'o e Ongoongolele'i* (31110 900), vahe 2.
2. Ngaohi ha fakatātā 'o ha fanga ki'i siana 'oku nau fepikinima mei he pepá 'aki hono pelupelu fakasitepu ha la'i pepa (vakai, fakatātā 'oku 'oatu 'i laló). Tā fakakonga pē ha ki'i siana 'i he ngata'anga 'oku peluki ai 'a e la'i pepá. Kosi takai leva 'a e ki'i sianá kae 'oua na'a kosi ke a'u ki he tapa 'oku peluká 'a ia 'oku fe'unga tonu mo e fo'i sinó pea kosi takai 'i he nimá. 'I hono folahi hake ko ia 'o e fanga ki'i sianá 'oku fepiki honau nimá. Kapau te ke fie ma'u peá ke toki kosi pē 'a e fanga ki'i fakatātā ko 'ení 'i he kalasí ke mamata ki ai 'a e fānaú, pe ko ho'o ngaohi ha fanga ki'i fakatātā pepa 'o ha fanga ki'i siana 'oku nau fepikinima ke taki taha 'a e fānaú.
3. Teuteu'i 'a e ngaahi la'i pepa 'oku hiki ai 'a e fo'i lea 'e tolu ko 'ení:

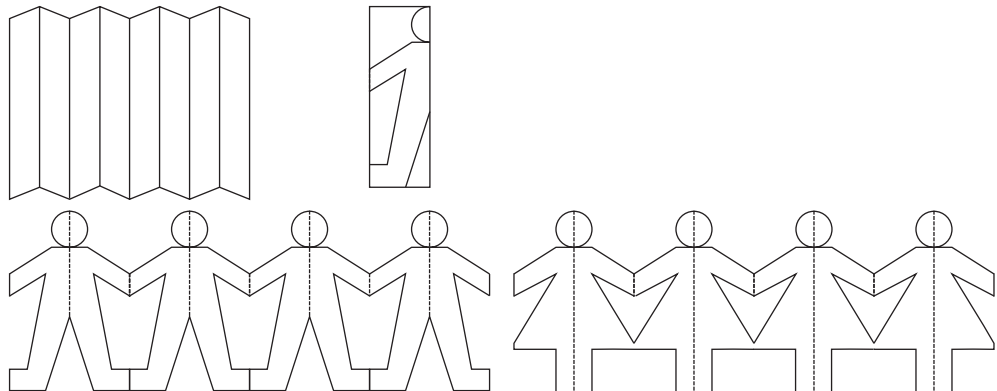

Laumālie

Sino Fakamatelie

Fāmili

4. Teuteu ke hiva'i pe lau 'a e fakalea 'o e "Oku 'Ofa 'Iate Au 'a e Tamai" (*Children's Songbook*, p. 228), mo e "Fānau Au 'a e 'Eiki" (*Children's Songbook*, p. 2). 'Oku 'oatu 'i he tafa'aki ki mui 'o e tohi lēsoní 'a e lea 'o e "Fānau Au 'a e 'Eiki".
5. Ngaahi nāunau 'oku fie ma'ú:
 - a. Tohi Tapu.
 - e. K'i konga sio'ata.
 - f. Kofu nima (kapau 'oku 'ikai ke ma'u ha kofu nima peá ke 'omi pē ha fakatātā pe ko ha tā fakatātā 'o ha kofu nima.)

h. Fakatātā 2–2, Ko e Fāmili mo ha Kīi Pēpē (62307), pe ko ha laī tā 'o ha pēpē valevale.

6. Teuteu mo ha toe ngaahi 'ekitiviti fakatupulaki 'okú ke fie ngāue'aki.

Fokotu'u ki he Founa Fai 'o e Lēsoní

Fakaafe'i ha taha 'o e fānaú ke ne fai 'a e fua lotú.

Kapau na'á ke poupou'i 'a e fānaú ke nau fai ha fa'ahinga me'a 'i he lolotonga 'o e uiké pea mou vakai'i ia. Mahalo pē te ke fie ma'u ke nau fai ha lipooti fekau'aki mo e ngaahi me'a na'a nau a'usia 'i he'enua fai 'a e fehu'i ko 'ení, "Ko e hā nai 'a e me'a 'e finangalo 'a Sisū ke u faí?"

Ko Hai Au?

'Ekitiviti ke takiaki'i 'aki e tokangá

Fai 'a e fehu'i ko 'ení:

- Ko hai au?

Ko 'ene 'osi ko ia 'a e tali 'e he fānaú peá ke toe fakahā ange ho hingoa kakató.

Tuhu ki he tamasi'i pe ta'ahine taki taha peá ke fehu'i ange, "Ko hai koe?" Tuku ke tali 'a e tamasi'i pe ta'ahine taki taha 'aki 'ene fakahā atu hono hingoa kakató. Fakamatala'i ange 'oku 'i ai hotau mahuinga makehe fakatāutaha.

Fealēlea'akí

Faka'alí'ali 'a e fakatātā 2–2, Ko e Fāmili mo ha Kīi Pēpē, pea tuku ke tuhu'i atu 'e he kalasí 'a e kau mēmipa taki taha 'o e fāmilí, pe ko ha'o faka'alí'ali pē ha laī tā 'o ha pēpē valevale.

- 'Oku mou pehē 'oku ta'u fiha 'a e pēpē ko 'ení?
- Ko fē 'a e feitu'u na'e 'uluaki nofo ai 'a e pēpē ko 'ení pea toki fanau'i mai ia ki māmaní?

Hanga 'o fakamatala'i ange na'a tau fuofua nofo 'i hēvani mo e Tamai Hēvaní pea tau toki ha'u ki māmaní. Pea ko 'ene fānaú 'a kitautolu. Ko hono 'uhinga ia 'oku tau ui ai ia ko 'etau Tamai Hēvaní. He na'a tau toe nofo foki ai mo 'etau fa'ē fakalangí mo hono toe 'o e fānaú 'a e Tamai Hēvaní. Ko e toko taha kotoa pē kuo fanau'i mai ki he māmaní ko e fānaú ia 'a e Tamai Hēvaní. 'Oku 'ikai ke tau manatu'i 'etau nofo fakataha mo e Tamai Hēvaní, ka 'oku tau 'ilo'i pē ko 'ene fānaú kitautolu 'i he'etau lau 'i he folofolá.

Folofolá

Lau le'o lahi 'a e konga faka'osi 'o e Saame 82:6, 'o kamata mei he *ko e fānaú*. Fakamatala'i ange 'oku 'uhinga 'a e *Fungani Mā'olungá* ki he Tamai Hēvaní.

Fakamatala'i ange na'e fie ma'u 'e he fānaú fakalaumālie angatonu kotoa pē 'a e Tamai Hēvaní ke nau ha'u ki he māmaní. Pea ko e toko lahi 'o 'ene fānaú fakalaumālié kuo 'osi fanau'i mai ki he māmaní, ka 'oku kei tatali pē mo honau tokolahi ke nau ha'u ki he māmaní.

'Oku 'i ai Hotau Laumālie

Fealēlea'akí

Faka'alí'ali 'a e laī pepa ko ia 'oku hiki ai 'a e "Laumālié".

Fakamatala'i ange ki he fānaú ko e taimi ko ē na'a tau nofo ai 'i he langí ki mu'a pea tau toki ha'u ki he māmaní, na'e 'ikai ke 'i ai hatau sino fakamatelie. Ka ko e ngaahi laumālie pē.

- Ko e hā 'a e laumālie?

Fakamatala'i ange ko hotau laumālie ko e kongā ia 'okú ne 'ai kitautolu ke tau mo'uí.

- 'Oku mou pehē 'oku fōtunga fēfē 'a homou laumālie?

Paasi takai 'a e kongā sio'atá ke sio 'a e ki'i tamasi'i pe ta'ahine taki taha ki ai. Pea 'eke ange ki he fānaú pe 'oku 'oange 'e he sio'atá ha fakakaukau fekau'aki mo e fōtunga 'o honau laumālie.

Fakamatala'i ange 'oku fōtunga tatau pē 'a hotau laumālie pea mo hotau sino fakamatelié. Hangē ko 'ení, 'oku 'i ai pē 'a e mata, telinga, nima pea mo e va'e 'o e laumālie.

Me'a ke ako mei a'i

Hili ha kofu nima 'i he funga tēpilé. Fakamatala'i ange neongo 'oku fōtunga tatau pē 'a e kofu nimá mo ha nima ka 'oku 'ikai ke lava ia 'o ngaue holo 'o hangē ko e nimá he 'oku 'ikai ke mo'ui ia. Ko 'ene toki fakahū pē 'a e nimá ki he loto kofu nimá 'e toki lava leva ke ngaue. Hanga 'o tui ho nimá 'i he kofu nimá peá ke ueue'i holo ho louhi'i nimá. Tala ange 'oku tatau tofu pē 'a e kofu nimá mo e sino fakamatelié, pea 'oku tatau 'a e nimá mo ha laumālie. He 'ikai lava ke ngaue 'a hotau sinó ta'e 'i ai hotau laumālie 'i loto. 'Oku 'ikai ke tau lava 'o mamata ki hotau laumālie 'i loto 'i hotau sinó 'o hangē pē ko e 'ikai ke tau lava 'o sio ki he nimá 'i loto 'i he kofu nimá. (Vakai, Boyd K. Packer, *Teach Ye Diligently* [Salt Lake City: Deseret Book Co., 1975], pp. 231–33.)

'Oku 'i ai Hotau Sino Fakamatelie

Fealēlea'akí

Faka'alī'ali 'a e la'i pepa ko ia 'oku hiki ai 'a e "Sino Fakamatelié"

Fakamatala'i ange ko e taimi ko ē na'a tau ha'u ai ki māmaní, na'e foaki mai kiate kitautolu taki taha ha sino fakamatelie. Tuku ke fakahā atu 'e he fānaú ha ni'ihi 'o e ngaahi kongā 'o honau sino fakamatelié, hangē ko e matá, telingá, nimá mo e va'é.

- Ko e hā 'a e me'a 'e lava 'e ho sino fakamatelié 'o fa'i?

'Ekitivití

Tuku ke fakahā atu mo fakatāta'a'i 'e he fānaú ha ni'ihi 'o e ngaahi me'a lahi ko ia 'oku lava ke fai 'e honau sino fakamatelié, hangē ko e puná, hopohopó, ngaungaué, leá, totoló pe tau'olungá.

Faka'alī'ali ki he fānaú 'a e fanga ki'i siana la'i pepa 'oku nau fepiki nimá:

- 'Oku anga fēfē 'a 'etau tatau mo e fanga ki'i siana pepa ko 'ení? ('Oku 'i ai foki mo hotau nima, va'e mo e 'ulu.)
- Ko e hā hotau faikehekehé? (He 'oku ngaohi kinautolu ia mei he pepa; 'oku ngaohi hotau sinó mei he kakano mo e hui. 'Oku 'ikai ke nau mo'ui; 'oku tau mo'ui kitautolu. 'Oku nau fōtunga tatau kotoa pē; 'oku tau fōtunga kehekehe kitautolu.)
- 'E fēfē nai kapau na'a tau fōtunga tatau kotoa?

Fo'i Va'inga

Kole ki he fānaú ke nau tu'u ki 'olunga 'i he taimi ko ia te ke fai ai ha fakamatala 'okú ne fakamatala'i honau fōtungá. Pea kapau 'oku 'ikai ko kinautolu ia 'okú ke fakamatala'i atú pea nau nofo pē ki lalo. Faka'aonga'i 'a e ngaahi fakamatala ko ia 'okú ne fakahā mai 'a e ngaahi me'a 'oku faitatau mo faikehekehe ai 'a e fānaú 'i ho'o kalasí, 'o hangē ko 'ení—

- Tu'u kotoa 'a e tamaiki fefiné.
- Tu'u ki 'olunga 'a kinautolu kotoa pē 'oku lanu melomelo honau kano'imatá.
- Tu'u ki 'olunga 'a kinautolu kotoa pē 'oku 'i ai hanau ihu.
- Kapau 'okú ke 'ulu kelo peá ke tu'u ki 'olunga.

Fakamahino'i ange 'oku lahi 'aupito 'a e ngaahi me'a 'oku tau faitatau aí, ka 'oku 'ikai ke 'i ai ha ongo me'a ia te na tatau. Fakamatala'i ange na'e 'osi palani pē 'e he Tamai Hēvaní ia ke tau taki taha ha sino fakamatelie 'o meimei 'oku faitatau kae 'ikai pē ke fu'u tatau fēfē fau mo ha sino 'o ha toko taha kehe. 'Oku tau kehekehe kotoa pē mei ha toe toko taha kehe.

'Oku 'i ai Hotau Fāmilí 'oku nau 'Ofa 'iate Kitautolu

Fakamatala 'a e
faiakó

Faka'ali'ali 'a e la'i pepa 'oku hiki ai 'a e "Fāmilí".

Tala ange ki he fānaú 'oku 'ofa lahi 'a e Tamai Hēvaní 'iate kitautolu ko ia na'á ne tuku mai ai kitautolu ki he māmaní ke tau ma'u ha sinó. Na'á ne 'omai kitautolu ki ha ngaahi fāmilí ke nau tokanga'i mo ako'i kitautolu fekau'aki mo e Tamai Hēvaní mo Sīsū Kalaisi.

Talanoá

Fai 'a e talanoa ko 'ení 'i ho'o lea pē 'a'au:

'I he hengihengi 'e taha na'e kamata ke lue atu ai ha tamasi'i mo 'ene tangata'eikí ko e teu 'ena 'eva lalo. Na'á na fie ma'u ke na ō 'o taumāta'u he 'aho ko 'ení, ko ia na'á na fakamā'opo'opo 'a 'ena 'ū me'á peá na lue atu ki ha kī'i ano vai faka'ofa'ofa. Na'e fuoloa 'a 'ena lué pea kamata ke hela'ia 'a e tamasi'i ia pea faka'au ke toe māmālie ange 'ene lué.

'I he taimi pē ko ē na'e 'asi mai ai 'a e ano va'i, na'e fakavavevave 'a e tangata'eikí ke sio ki he lanu pulū faka'ofa'ofa 'o e va'i. Na'á ne pehē 'e ia kuo mei a'u ange 'a hono fohá.

'I he a'u atu 'a e tangata'eikí ki he ano va'i na'á ne fakatokanga'i hake 'oku te'eki pē ke a'u ange 'a hono fohá. Na'e 'ikai ke ne sio ki hono fohá. Na'e lī leva 'e he tangatá ni 'a 'ene va'akau taumāta'ú ka ne kumi takai holo 'a hono fohá. Na'á ne ui le'o lahi ka na'e 'ikai pē ke tali mai ia 'e hono fohá. Na'e kamata ke ilifia 'a e tangata'eikí. Kuo hē nai 'a hono fohá? 'Okú ne lavea?

Na'e tū'ulutui leva 'a e tangata'eikí 'o lotu. Na'á ne kole ki he Tamai Hēvaní ke tokoni mai mu'a ki hono kumi hono fohá. 'Osi ko iá na'á ne tu'u hake 'o toe foki atu pē he hala na'á ne ha'u aí. Na'e 'ikai ke fuoloa kuó ne ma'u 'a hono fohá. Na'e fā'ofua 'a e tangatá ni ki hono fohá peá ne fakahā ange 'a 'ene fu'u 'ofa lahi 'iate iá. (To'o mei he Owen C. Bennion, "Turning the Heart of a Father," *Ensign*, Me 1971, pp. 28–30.)

Fealēlea'akí

- Na'e 'ilo fēfē 'e he tamasi'i 'oku 'ofa ai 'a 'ene tangata'eikí? (Na'e 'ave ia 'e he'ene tangata'eikí ke na ō 'o taumāta'u, kumi ia 'i he taimi na'e 'ikai ke ne 'iloa aí, lotua ia, peá ne fakahā 'a 'ene fiefia 'i he taimi na'á ne toe 'ilo ai iá.)
- 'Okú ke 'ilo fēfē 'oku 'ofa ho fāmilí 'iate koé?

Hili 'a e ngaahi tali 'a e fānaú peá ke fakamatala'i ange 'oku lahi 'aupito 'a e ngaahi founa 'oku fakahā mai 'aki 'e he'etau mātu'á pea mo hotau fāmilí 'a 'enau 'ofa 'iate kitautolú.

‘Oku ‘i ai ‘Etau Tamai Hēvani ‘oku ‘Ofa ‘iate Kitautolu

Fealēlea‘akí

- ‘Oku mou ‘ilo fēfē ‘oku ‘ofa ‘a e Tamai Hēvani ‘iate koe?

Hivá

Tala ange ki he fānaú ‘oku ‘ofa ‘a e Tamai Hēvani ‘iate kitautolu pea ‘okú ne fie ma‘u ke tau fiefia. Kuó ne foaki mai ma‘atautolu ha fo‘i māmani faka‘ofo‘ofa ke tau nofo ai. Mou hiva‘i pe lau ‘a e fakalea ‘o e “‘Oku ‘ofa ‘iate Au ‘a e Tamaí,” peá ke tokoni ki he fānaú ke fai hono fakatātāí.

Ne u onгона ‘a e (*‘ai ‘a e nimá ki he ve‘e telingá*) hiva ‘a e manú (*ta‘ata‘alo ‘a e ongo nimá hangē ha kapakaú*)

Mamata atu he langí (*hiki ‘a e nimá ke ngaofe*).

Tauafu ‘a e ‘uhá ki hoku matá (*ueueí ‘a e louhí‘i nimá ke hangē ha ‘uha ‘oku nganganá*)

Mo e matangi fa‘aki maí (*ueí ‘a e ongo nimá ke ‘alu ki mu‘a mo mui*),

‘O u ‘alu atu he vao losé (*‘ai ke hangē ‘okú ke fakananamu ‘i ha matala‘i ‘akaú*)

Ngangatatu fakavalé,

Kuó u fiefia kuó u ‘i he māmani (*fakamafao ‘a e ongo nimá ki mu‘a*)

Fungani ia ‘o e tāpuakí (*fakafehauaki ho ongo nimá ‘o kuku ho umá*).

Hoku fofongá te u mamata (*tuhu ki ho matá*)

He tu‘u tai ‘o e nofo ko ē,

Hoku telingá te u onгона (*tuhu ki ho telingá*)

Fakamisiteli ‘ene haá,

‘Omi ‘a e mo‘uá, fakakauká (*tuhu ki he tafa‘aki ‘ulú*),

Pea fakamālō atu (*kū nima*)

Ki he ngaahi me‘a kuo fakatupú (*folahi ‘a e ongo nimá*).

He Tamai ‘ofa kiate au (*hilifaú ho nimá fe‘unga tonu mo e mafú*).

Fealēlea‘akí

- Ko e hā ‘a e ngaahi me‘a ‘okú ne fakamanatu kiate koe ‘a e ‘ofa ‘a e Tamai Hēvani ‘iate koé?
- Ko e hā ‘a e ongo ‘okú ke ma‘u ‘i ho‘o ‘ilo‘i ko ia ko e fānau koe ‘a e Tamai Hēvani pea ‘okú ne ‘ofa ‘iate koé?

Fakamatala Fakanounó

Hivá

Tuku ke hiva‘i ‘e he fānaú ‘a e veesi ‘uluaki ‘o e “Ko e Fānau Au ‘a e ‘Otuá”. Fakamanatu‘i ange ki he fānaú ko e ‘Otuá ko e hingoa pē ia ‘e taha ‘o e Tamai Hēvani.

Fakamahino‘i ange ‘oku fakahā mai ‘e he ngaahi lea ‘o e hivá ko e fānau ‘ofeina ‘a kitautolu ‘a e Tamai Hēvani pea na‘á ne ‘osi palani pē ia ke tau ha‘u ki he māmani ‘o ma‘u ‘a hotau sino fakamatelié. Na‘á ne toe palani pē foki ke ‘i ai hatau fāmili ke nau ‘ofa‘i mo ako‘i kitautolu koe‘uhí ke tau toe lava ke foki hake ‘o nofo fakataha mo ia.

Fakamo‘oní

Fai ho‘o fakamo‘oní ‘okú ke ‘ilo‘i ‘oku ‘ofa ‘a e Tamai Hēvani ‘iate kitautolu he kuó ne foaki mai ha sino fakamatelié ma‘atautolu, ha fo‘i māmani faka‘ofo‘ofa ke tau nofo ai, pea mo ha fāmili ke nau ‘ofa‘i kitautolu.

Poupou‘i ‘a e fānaú ke nau fakamālō ‘i he‘enau lotú ‘i he poó ni ki he Tamai Hēvani koe‘uhí ko e lava ke nau ha‘u ki he māmani.

Fakaafe‘i ha taha ‘o e fānaú ke ne fai ‘a e lotu tukú.

Ngaahi 'Ekitiviti Fakatupulakí

Fili mei he ngaahi 'ekitiviti ko 'ení 'a e ngaahi 'ekitiviti ko ia 'e 'aonga taha ki he fānaú 'i ho'o kalasí. 'E lava ke mou faka'aonga'i kinautolu 'i he loto'i lēsoní, pe 'i ha'o fakamanatu lēsoni pe fakamatala fakanounou 'o e lēsoní. Ka 'okú ke toe fie ma'u ha fakahinohino, vakai, "Taimi Kalasí" 'i he "Ngaahi Tokoni ma'á e Faiakó".

1. Hanga 'o kosi ke mavahevahe 'a e fanga ki'i siana na'e kosi mei he la'i pepá pea tufa ke taki taha 'a e fānaú. Tuku ke valivali pe teuteu'i 'e he fānaú 'a 'enau ki'i sianá. 'Osi ko iá pea fekau ke nau faka'ali'ali atu ia ki he kalasí. Hanga 'o fakamahino'i ange 'a hono kehekehe mo toe faka'ofa'ofa ange 'a e fanga ki'i sianá he taimí ni. Fakamanatu'i ki he fānaú 'oku tau meimei tatau kotoa pē ka 'oku 'ikai ke 'i ai ha taha ia 'e fai tatau 'aupito mo ha toko taha kehe.
2. Fekau 'a e fānaú ke nau nofo fuopotopoto. Lī atu ki ha taha 'o e fānaú ha ki'i tangai pe ha fa'ahinga me'a molū pē peá ke fai ange leva ki ai ha fehu'i 'o kau ki he lēsoní. Kole ange ki he tamasi'i pe ta'ahiné ke ne tali 'a e fehu'i peá ne toe lī atu pē 'a e ki'i tangai kiate koe. Toutou fai 'eni kae 'oua kuo tali 'e he ki'i tamasi'i pe ta'ahine kotoa pē ha fo'i fehu'i. Faka'aonga'i 'a e ngaahi fehu'i ko 'ení pe te ke fa'u pē 'e koe ho'o ngaahi fehu'i pē 'a'au:
 - Ko fē 'a e feitu'u na'a tau nofo kotoa ai pea tau toki ha'u ki māmaní? (I langi.)
 - Ko hai na'a tau nofo mo iá? (Ko e Tamai Hēvaní mo Sisū Kalaisi pea mo e toko taha kotoa pē.)
 - Ko fē 'a e feitu'u 'oku tau nofo ai he taimi ní? (I māmani.)
 - 'Oku fōtunga fēfē 'a hotau laumālié? (Hangē pe ko hotau sino fakamatelié.)
3. 'Oange ki he fānaú ha pepa mo ha peni vahevahe pe kala pea tuku ke nau tā 'a e fakatātā 'o e ngaahi me'a ko ia 'okú ne fakamanatu kiate kinautolu 'a e 'ofa 'a e Tamai Hēvaní 'iate kinautolú.
4. 'Ai 'a e fānaú ke nau tu'u o fakahoko 'a e ki'i va'inga "'Oku pehē 'e he faiakó." Fakamatala'i ange 'oku totonu ke nau toki fai pē 'a e me'a te ke tala angé 'i he taimi ko ē te ke toki lea'aki ai 'a e kupu'i lea "'Oku pehē 'e he faiakó" fakataha mo e me'a ke nau faí. Kole ki he fānaú ke nau fai 'a e fanga ki'i me'a 'o hangē ko e kūnimá, ala ki honau umá, pea mo e vilo takaí. Hanga 'i ha taimi 'e ni'ihi 'o kamata'aki ha'o pehē "'Oku pehē 'e he faiakó" ki mu'a ia peá ke toki tala ange 'a e me'a ke nau faí. Peá ke tala ange 'ata'atā pē 'e koe 'i ha taimi 'e ni'ihi 'a e me'a ke nau faí 'o 'ikai kau ai 'a e kupu'i lea 'o e pehē 'e he faiakó. Kapau 'e fakahoko 'e he fānaú 'a e me'a na'á ke tala angé ka na'e 'ikai ke ke lea'aki 'a e kupu'i lea "'Oku pehē 'e he faiakó," kuo pau leva ke nau tangutu ki lalo he kuo nau mate kae 'oua kuo 'osi 'a e fo'i va'ingá. Toutou fai pē 'a e fo'i va'ingá ni 'o fakatatau mo ho lotó.

Fakamanatu ange ki he fānaú 'oku lava ke nau fai kotoa 'a e ngaahi me'a ko 'ení koe'uhí ko e sino fakamatelie 'oku nau ma'ú.

'Oku ou Fili ke u Muimui kia Sīsū Kalaisi

Lēsoni 4

Taumu'á

Ke tokoni'i 'a e tamasi'i taki taha ke mahino kiate ia na'á ne mo'ui fakataha 'i he mo'ui ki mu'a pea toki ha'u ki he māmaní mo e Tamai Hēvaní pea mo Sīsū Kalaisi pea na'á ne fili ke muimui 'iate kinaua.

Teuteú

1. Ako 'i he fa'a lotu 'a e Siope 38:7, Mōsese 4:1–4, 'Ēpalahame 3:24–28 mo e Tefito 'o e Tui 1:1. Vakai foki, *Ngaahi Tefito'i Mo'oni 'o e Ongoongolelei* (31110 900), vahe 3.
2. Teuteu ke ke ngūngū mo hiva'i 'a e veesi 'uluaki 'o e "Fānau Au 'a e 'Eikí" (*Children's Songbook*, p. 2). 'Oku hā 'a e lea 'o e fo'i hiva ko 'ení 'i mui 'i he tohi lēsoní.
3. Ngaahi nāunau 'oku fie ma'ú:
 - a. Tohi Tapu mo e Mata'itofe Mahu'ingá.
 - e. Saati FKT (vakai, lēsoni 1).
 - f. Fakatātā 2–3, Ko Sīsū ko e Kalaisí (Ngaahi Fakatātā 'o e Ongoongolelei 240; 62572 900); fakatātā 2–4, Ko e Mo'ui 'i he Maama Fakalaumālié.
4. Teuteu mo ha toe ngaahi 'ekitiviti fakatupulaki 'okú ke fie ngāue'akí.

Fokotu'u ki he Founga Fai 'o e Lēsoní

Fakaafe'i ha taha 'o e fānau ke ne fai 'a e fua lotú.

Kapau na'á ke poupou'i 'a e fānau ke nau fai ha fa'ahinga me'a 'i he lolotonga 'a e uiké pea mou vakai'i ia.

Ko e Fānau Kitautolu 'a e 'Otuá

'Ekitiviti ke takiaki'i
'aki e tokangá

Tala ange ki he fānau te ke ngūngū ha fo'i hiva. Kole ange ke nau fakafanongo fakalelei ki ai pea nau fakahā atu 'a e hingoa 'o e fo'i hiva 'i he taimi te ke longo aí. Ngūngū he taimí ni 'i he "Fānau Au 'a e 'Eikí".

- Ko e hā 'a e fo'i hiva na'á ku ngūngū atú?
- 'Oku pehē 'e he fo'i hiva ko hai koe?

Tuku ke hiva'i 'e he fānau 'a e veesi 'uluaki 'o e fo'i hiva.

Fealēlea'aki 'i he
Fakamanatu Lēsoní

Fakamanatu'i ange ki he fānau na'a mou lau 'i he lēsoni kuo 'osí 'o kau ki he feitu'u na'a tau nofo ai pea tau toki ha'u ki māmaní.

- Na'a tau nofo 'i fē pea tau toki ha'u ki he māmaní?
- Ko hai na'a tau nofo fakataha mo ia 'i hēvaní?
- Ko e hā 'a e me'a 'okú ne 'ai kitautolu ke tau hoko ko e ngaahi tuonga'ane mo e tuofāfiné? (Ko e fānau kotoa kitautolu 'a e Tamai Hēvaní.)

Na'a Tau Fai ha Fili Mahu'inga 'i Hēvani

Fakamatala 'a e
Faiakó

Tala ange ki he fānaú te nau ako ki ha me'a mahu'inga mo fakafiefia na'e hoko 'i he lolotonga 'o 'etau nofo fakataha mo e Tamai Hēvaní pea toki fanau'i mai kitautolú.

Faka'ali'ali 'a e fakatātā 2–4, Ko e Mo'ui 'i he Maama Fakalaumālie. Fakamatala'i ange ko e anga 'eni 'o e fakakaukau 'a ha tangata tā valivali 'e taha ki he anga 'o hēvaní. Hanga 'o fakamatala'i ange 'i he'etau kei 'i hēvaní ko e ngaahi laumālie pē kitautolu pea tau feohi mo fetalanoa'aki ai mo e Tamai Hēvaní. Kole ange ki he fānaú ke nau fakakaukau loto atu angé pe na'e fēfē nai 'a 'etau nofo fakataha mo e Tamai Hēvaní. Tokoni'i ke mahino kiate kinautolu 'a hono faka'ofa'ofa 'o 'ete lava ke mamata kiate la pea mo nofo fakataha mo iá.

Tala ange ki he fānaú, 'i he lolotonga 'o 'etau kei 'i he langí na'e ui kitautolu 'e he Tamai Hēvaní ke tau kau ki ha fakataha'anga mahu'inga. Na'e katoa ai 'a e fānau kotoa 'a e Tamai Hēvaní. He na'e fie ma'u 'e he Tamai Hēvaní ke ne folofola kiate kitautolu.

Fakamatala'i ange na'e fakahā mai 'e he Tamai Hēvaní 'oku fie ma'u ke tau mavahe meiate ia 'i ha ki'i taimi nounou koe'uhí ke ma'u hatau sino fakamatelie pea ke tau ako foki ke fili ki he totonú. Na'e fakahā mai 'e he Tamai Hēvaní te ne ngaohi ha feitu'u 'a ia te tau lava ai ke fai 'a e ngaahi me'a ko 'ení.

- Ko fē 'a e feitu'u na'e finangalo 'a e Tamai Hēvaní ke tau 'alu ki aí? (Ki he māmaní.)

Na'e fakahā mai 'e he Tamai Hēvaní ko e taimi ko ia te tau ha'u ai ki māmaní, he 'ikai ke tau toe manatu'i na'a tau nofo fakataha mo la. Na'á ne folofola foki 'o pehē 'e fie ma'u ha taha ke ne tokoni'i kitautolu ke tau toe foki hake 'o nofo fakataha mo ia 'i he langí 'i he taimi te tau 'osi ai mei māmaní. Na'á ne tala'ofa te ne fekau'i mai ha taha ke tokoni'i kitautolu.

Fealēlea'akí

- Ko e hā 'a e ongo te ke ma'u 'i ha'o 'ilo'i 'oku fu'u 'ofa lahi pehē fau 'a e Tamai Hēvaní ne tuku mai ai ha taha ke tokoni'i koe ke ke toe foki ange ai 'o nofo fakataha mo ia 'i he langí?

Fakamatala'i ange na'a tau kalanga 'i he fiefia 'i he taimi ko ia na'e fakaha mai ai 'e he Tamai Hēvaní te ne fekau'i mai ha taha ke tokoni'i kitautolú (vakai, Siope 38:7).

Faka'ali'ali 'a e fakatātā 2–3, Ko Sīsū ko e Kalaisí.

- Ko hai 'eni?

Fakamatala'i ange na'a tau nofo fakataha mo Sīsū Kalaisi 'i he langí. Pea ko e lahi taha ia 'i he fānau fakalaumālie 'a 'etau Tamai Hēvaní.

Tefito 'o e Tuí

Tala ange ki he fānaú 'oku 'i ai 'a e ngaahi fakamatala 'a hotau Siasí 'oku ui ko e Ngaahi Tefito 'o e Tuí 'a ia 'oku nau fakahā mai 'a e ngaahi me'a 'oku tau tui ki aí. Tokoni'i 'a e fānaú ke nau ako ma'u loto 'a e konga 'uluaki 'o e tefito 'o e tui 'uluakí: " 'Oku mau tui ki he 'Otua ko e Tamai Ta'engatá, mo Hono 'Alo ko Sīsū Kalaisí."

Tala ange ki he fānaú ko e 'Otua ko e Tamai Ta'engatá ko e huafa pē ia 'e taha 'o e Tamai Hēvaní.

Talanoa mei he
folofolá pea
mo e fealēlea'akí

Tala ange ki he fānaú na'e fehu'i 'e he Tamai Hēvaní pe ko hai te ne fekau mai ke ako'i kitautolú. Kumi 'i he Mata'itofe Mahu'ingá kia 'Ēpalahame 3:27 pea lau le'o lahi 'a e tali na'e fai 'e Sīsú: "Ko au eni, fekau'i au." Na'e pehē 'e Sīsū te ne fai 'a e me'a kotoa pē 'e finangalo 'a e Tamai Hēvaní ke ne fai ke tokoni'i ai kitautolu. Lau le'o lahi 'a e konga faka'osi 'o e tohi 'a Mōsese 4:2 (kamata mei he 'E Tamai). Na'e toe pehē foki 'e Sīsū te ne foaki 'a e lāngilangi kotoa ki he Tamai Hēvaní. Fakamatala'i nounou pē 'a hono 'uhinga 'o e fo'i lea ko e lāngilangí.

- Te ke lava fēfē ke tala na'e 'ofa 'a Sīsū ki he Tamai Hēvaní? (Na'á ne loto fiemālie pē ke fai 'a e me'a 'e finangalo 'a e Tamai Hēvaní ke ne faí.)
- Ko hai mo ha toe taha 'oku 'ofa ai 'a Sīsū? (Ko kitautolu.)

Hanga 'o fakamamafa'i heni 'a e 'ofa 'a Sīsū ki he Tamai Hēvaní mo kitautolú 'aki ho'omou toe fakamanatu 'a e me'a na'e loto fiemālie 'a Sīsū ke ne faí.

Na'e loto fiemālie pē 'a Sīsū ke ne—

- Ha'u ki he māmaní 'o tokoni'i kitautolu.
- Fakamo'oni'i 'a e Tamai Hēvaní.
- Ako'i kitautolu ki he founga totonu ke tau mo'ui mo fiefia aí.
- Fakahā mai 'a e me'a ke fai koe'uhí ke tau lava ai 'o toe nofo fakataha mo e Tamai Hēvaní.
- Foaki 'a 'ene mo'uí koe'uhí ko kitautolu.

Fakamahino'i ange na'e 'i ai mo e foha fakalaumālie 'e taha ko Lusifā 'a ia na'á ne toe fie ma'u pē 'e ia ke ha'u ki he māmaní 'o tokoni'i kitautolu. Na'á ne fakahā ange ki he Tamai Hēvaní te ne ha'u ki he māmaní peá te ne fakamālohi'i kitautolu ke tau fai 'a e me'a 'oku totonú. He 'ikai foki te ne tuku ke tau fili pē ma'atautolu. He na'e fie ma'u 'e Lusifā ia ke foaki ange 'e he Tamai Hēvaní 'a e ngeiá mo e lāngilangí hono kotoa.

Lau le'o lahi 'a e fili na'e fai 'e he Tamai Hēvaní mei he tohi 'Ēpalahame 3:27: "Te u fekau'i 'a e 'uluakí."

- Ko hai na'e fili 'e he Tamai Hēvaní ke tokoni ange kiate iá?

Fakamatala'i ange na'e 'ita 'aupito 'a Lusifā 'i he 'ikai ke fili iá. Pea na'e 'ikai ke ne tali 'a e palani 'a e Tamai Hēvaní. Ko ia na'á ne kamata ai ha fu'u tau lahi 'i he langí. Na'e 'ikai ko ha tau 'eni ia 'o faka'aonga'i ha me'afana pe ngaahi fo'i pulu kōkō, ka ko e tau 'i he lea mo e feinga'i 'o e kakaí ke nau muimui ange kiate ia. Na'e fakaloto'i ai 'e Lusifā ha ni'ihi 'o hotau ngaahi tuonga'ane mo e tuofāfine fakalaumālié ke nau pehē 'oku lelei pē 'a e ngaahi fakakaukau kovi na'á ne ma'ú, pea nau fili ai ke nau muimui 'iate ia kae 'ikai kia Sīsū.

Tala ange ki he fānaú 'oku toe ui pē foki 'a Lusifā ko Sētane pe ko e tēvoló.

- Ko hai na'a mou fili ke muimui aí, ko Sīsū pe ko Sētane?

Kole ki he fānaú ke nau tu'u ki 'olunga kapau na'a nau fili ke muimui 'ia Sīsū. Fakamatala'i ange na'a nau fili kotoa pē ke muimui 'ia Sīsū, ko ia 'oku totonu ke nau tu'u kotoa ki 'olunga.

Fakamatala'i ange 'oku tau 'ilo'i na'a tau muimui 'ia Sīsū 'i he'etau 'i heni 'i he māmaní. Na'e 'ikai fakangofua 'a e ngaahi laumālie ia na'e muimui 'ia Sētane ke fanau'i mai ki he māmaní mo ma'u ha sino fakamatelie.

Fakahā ange ki he fānaú 'a ho'o fiefia 'i he fili ko ia na'á ke fai ke ke muimui 'ia Sīsū. Tala ange 'okú ke laukau'aki kinautolu koe'uhí he na'a nau fili ke muimui 'ia Sīsū kae 'ikai kia Sētane. Fakamālo'ia'i 'a e fānaú 'i he'etau fili ki he totonú.

'Oku Tau Loto ke Hokohoko Atu 'Etau Muimui kia Sīsū Kalaisí

Fakamamafa'i ange ki he fānaú na'e 'ikai ke fakamālohi'i kinautolu ke nau muimui 'ia Sīsū. Na'a nau fili pē. Pea na'e mei lava pē ke nau muimui kia Sētane. Ka na'a nau fili 'a e hala totonú.

Fealēlea'akí

Fakamatala 'a e
faiakó

Tala ange ki he fānaú 'oku nau ma'u 'a e faingamālie tatau 'i he mo'ui ko 'eni 'i māmaní. 'Oku kei feinga pē 'a Sētane ke 'ai kitautolu ke tau muimui ange kiate ia. Ka 'oku finangalo 'a e Tamai Hēvaní ke tau muimui 'ia Sīsū koe'uhí he te tau fiefia mo lava ai foki ke toe nofo fakataha mo e Tamai Hēvaní pea mo Sīsū. Ka 'oku 'ikai ke fakamālohíi kitautolu ia ke tau muimui 'ia Sīsū. 'Oku tau lava pē ke fili pe te tau fai 'a e ngaahi me'a lelei ko ia 'oku finangalo 'a Sīsū ke tau faí pe ko e ngaahi me'a kovi ko ia 'oku fie ma'u 'e Sētane ke tau faí.

Saati FKT

Faka'alí'ali 'a e saati FKT. Fehu'i ange ki he fānaú pe ko hai 'oku hā 'i he fakatātā he sātí. Lau 'a e ngaahi fo'i lea 'i he sātí 'i he taimi 'okú ke tuhu ai kiate kinautolú. 'Osi ko iá pea mou lau fakataha leva mo e fānaú, "Te u fili ki he totonú."

Fealēlea'akí

Tuku ke tali mai 'e he fānaú 'a e ngaahi fehu'i ko 'ení (pe ko ha ngaahi fehu'i pē kuó ke fa'u 'e koe) fekau'aki mo e me'a ke nau fai ke muimui ai kia Sīsú:

- Kapau 'okú ke muimui 'ia Sīsū, ko e hā 'a e me'a te ke fai 'o kapau 'e mamahi ha taha 'i ho'o 'ai neongo na'e 'ikai te ke 'uhinga ki ai?
- Kapau 'okú ke fili ke muimui 'ia Sīsū, 'e anga fēfē 'a e 'ulungāanga te ke fai 'i he kalasi ko 'ení? (Tuku ke fakatāta'a 'i he fānaú 'a e fanga kīi founa ko 'ení hangē ko e tangutu fakalongolongó, fakafanongó, kau lelei 'i he ngaahi me'a 'a e kalasí, pea 'oua 'e toe hoha'asi 'a e fānaú kehé.)
- Kapau 'okú ke fili ke muimui 'ia Sīsū, ko e hā 'a e me'a te ke fai pe lea'aki 'o kapau 'e foaki atu 'e ha taha ha me'a'ofa ma'au pe te ne fai ha me'a ma'au?
- Kapau 'okú ke fili ke muimui 'ia Sīsū, ko e hā 'a e me'a te ke fai ki ha taha na'a ne fai atu ha kovi kiate koe?

Toe vakai ki he saati FKT pea fekau 'a e fānaú ke nau toe lau 'a e fakaleá.

Fakamatala Fakanounó

Fakamo'oní

Fai ho'o fakamo'oní na'a tau taki taha fai 'etau fili pea tau toki ha'u ki he māmaní. Na'a tau fili ke muimui 'ia Sīsū Kalaisi, pea te tau toe lava pē ke nofo fakataha mo ia pea mo e Tamai Hēvaní 'o kapau te tau fai 'a ia kuo akonaki 'aki 'e Sīsū ke tau faí.

Fakamatala'i ange 'e ako 'e he fānaú 'i he Palaimelí he uike taki taha 'a e ngaahi me'a 'oku finangalo 'a Sīsū ke tau faí.

Poupou'i 'a e fānaú ke nau fakamālō ki he Tamai Hēvaní 'i he'enau lotú koe'uhí ko 'ene fekau'i mai 'a Sīsū ki he māmaní ke ne hoko ko hotau Fakamo'uí. Fokotu'u ange ke nau kole ki he Tamai Hēvaní ke tokoni'i kinautolu 'i hono fai 'o e ngaahi fili totonú koe'uhí ke nau lava 'o nofo fakataha ai mo ia pea mo Sīsū 'i ha 'aho.

Fakaafe'i ha taha 'o e fānaú ke ne fai 'a e lotu tukú.

Ngaahi 'Ekitiviti Fakatupulakí

Fili mei he ngaahi 'ekitiviti ko 'ení 'a e ngaahi 'ekitiviti 'e 'aonga taha ki he fānaú 'i ho'o kalasí. 'E lava ke mou faka'aonga'i kinautolu 'i he loto'i lēsoní, pe 'i hano fakamanatu pe fakamatala fakanounou. Ka 'okú ke toe fie ma'u ha fakahinohino pea ke vakai ki he "Taimi Kalasí" 'i he "Ngaahi Tokoni ma'a e Faiakó."

1. Fekau 'a e fānaú ke nau vakai hifo ki honau mama FKT. Kapau 'oku 'ikai ke 'i ai hanau mama peá ke nono'o pē ha me'i kulasi 'i honau fo'i tuhú ke hangē ha

fo'i mamá. Tala ange ki he fānaú 'e fakamanatu'i ange 'e honau fo'i mamá kiate kinautolu na'a nau fili ke muimui 'ia Sīsū pea 'oku totonu ke kei hokohoko atu ai pē 'enau fai 'a e ngaahi fili 'oku totonú.

2. Hiva'i pe lau 'a e fakalea 'o e veesi 'uluaki 'o e "I Lived in Heaven" (*Children's Songbook*, p. 4):

I lived in heaven a long time ago, it is true;
Lived there and loved there with people I know. So did you.
Then Heav'nly Father presented a beautiful plan,
All about earth and eternal salvation for man.

Hili ko ia ho'o hivá peá ke fai ange leva ha ngaahi fehu'i hangē ko ia 'oku hā atu 'i lalo fekau'aki mo e me'a 'oku tala mai 'e he fo'i hivá (ka fiema'u pea toe hiva'i pe lau 'a e lea 'o e fo'i hivá ke tokoni'i ai 'a e fānaú ke nau 'ilo 'a e ngaahi talí):

- 'Oku pehē 'e he hivá na'á ke 'uluaki nofó 'i fē? Na'á ke nofo ai 'anefē?
- Ko hai na'á ke nofo mo ia aí?
- Ko e hā 'a e me'a na'e fai 'e he Tamai Hēvani 'i he taimi na'a tau 'i langi ai mo lá?
- 'Oku fekau'aki 'a e palaní mo e hā?

Hiva'i 'a e veesi hono uá pea fai 'a e ngaahi fehu'i tatau pē:

Father said he needed someone who had enough love
To give his life so we all could return there above.
There was another who sought for the honor divine.
Jesus said, "Father, send me, and the glory be thine."
(© 1987 by Janeen Jacobs Brady. Used by permission.)

3. Fekau 'a e fānaú ke nau tā ha ngaahi fakatātā 'o hēvani 'o fakatatau ki he anga 'o 'enau fakakauká, pe ko e feitu'u fēfē ia.
4. Hiva'i pe lau 'a e fakalea 'o e "He Sent His Son" (*Children's Songbook*, p. 34) pe " 'Oku ou Lava 'o Muimui ki he Palani 'a e 'Otuá Ma'aku" (*Children's Songbook*, p. 164). 'Oku 'oatu 'i he tafa'aki ki mui 'o e tohi lēsoni 'a e lea 'o e "He Sent His Son".

'Oku ou Lava 'o Muimui ki he Palani 'a e 'Otuá Ma'aku

Ko 'eku mo'uí ko e me'a'ofa,
Ko e taumu'a ne kamata 'i he langí.
Ne u fili ke u ha'u ki he māmaní
Pea tali 'a e tākihala 'a e 'Otuá.
Te u muimui kiate la
'O pukenima 'Ene 'ofá.
Te u ngāue mo lotu.
Te u muimui ma'u pē 'iate la
Ke u fiefia 'i he māmaní
Pea 'i he langí.

Taumu‘á

Ke tokoni‘i ‘a e tamasi‘i taki taha ke mahino kiate ia te tau lava pē ke fili ki he totonú koe‘uhí he na‘e foaki mai ‘e he Tamai Hēvaní kiate kitautolu ‘a ‘etau tau‘atāina ke filí.

Teuteú

1. Ako ‘i he fa‘a lotu ‘a e Mātiu 21:14–16 pea mo e Tokāteline mo e Ngaahi Fuakava 37:4. Vakai foki, *Ngaahi Tefito‘i Mo‘oni ‘o e Ongongoleléi* (31110 900), vahe 4.
2. Teuteu ke hiva‘i pe lau ‘a e fakalea ‘o e “Fili ki he Totonú” (*Children’s Songbook*, p. 160). ‘Oku ‘oatu ‘a e lea ‘o e fo‘i hiva ko ‘ení ‘i mui ‘i he tohi lēsoní.
3. Kapau te ke fie ma‘u ke faka‘aonga‘i ‘a e ‘ekitivití fakatupulaki 1 mei he lēsoni 6 ‘o e uike kaha‘ú (vakai, peesi 28, peá ke teuteu‘i ha ki‘i tohi hangē ko ia ‘oku hā atu ‘i laló ke ‘alu mo e ki‘i tamasi‘i pe ta‘ahine taki taha ki he‘ene ongo mātu‘á.)

Kātaki mu‘a kae fakahā ange kia (hingoa ‘o e tamasi‘í pe ta‘ahiné) ‘a e ‘uhinga na‘e ui ‘aki ai ia hono hingoa ‘uluakí koe‘uhí ke mau lava ‘o fepōtalanoa‘aki mo ia ‘i he kalasí he uike kaha‘ú. Mālō ‘aupito.

Kapau te ke fie ngāue‘aki ‘a e ‘ekitivití fakatupulaki fika 2 mei he lēsoni 6 ‘o e uike kaha‘ú peá ke fai ha ki‘i tohi ‘o kole ki he mātu‘a ‘a e ki‘i tamasi‘i pe ta‘ahine taki taha ke ‘oange hanau la‘i tā fakafāmili ke ha‘u mo e ki‘i tamasi‘í ‘i he uike hoko maí (kapau ‘okú ke faka‘aonga‘i fakatou‘osi ‘a e ongo ‘ekitivití pea fai pē ha ki‘i tohi tatau mo e tohi ‘oku hā atu ‘i ‘olungá.)

4. Ngaahi nāunau ‘oku fie ma‘ú:
 - a. Tohi Tapu pea mo ha Tohi Tokāteline mo e Ngaahi Fuakava.
 - e. Saati FKT (vakai, lēsoni 1).
 - f. Fo‘i poulu ‘oku fa‘o ai ha fanga ki‘i me‘a lanu kehekehe hangē ko ha lole pe fanga ki‘i maka ngingila. ‘Ai ke lahi ‘a e ngaahi lanú koe‘uhí ke lava ‘o ma‘u ‘e he ki‘i tamasi‘i pe ta‘ahine taki taha ha lanu kehekehe ke nau fili mei ai.
5. Teuteu mo ha toe ngaahi ‘ekitivití fakatupulaki ‘okú ke fie ngāue‘aki.

Fokotu‘u ki he Founa Fai ‘o e Lēsoní

Fakaafe‘i ha taha ‘o e fānaú ke ne fai ‘a e fua lotú.

Kapau na‘á ke poupou‘i ‘a e fānaú ke nau fai ha fa‘ahinga me‘a ‘i he lolotonga ‘o e uiké pea mou vakai‘i ia.

‘Oku Finangalo ‘a e Tamai Hēvaní pea mo Sisū Kalaisi ke tau Fili Ma‘akitautolu pē

‘Ekitivití ke takiaki‘i ‘aki e tokangá

Faka‘ali‘ali ‘a e fo‘i poulu ‘oku fa‘o ai ‘a e fanga ki‘i me‘a kehekehé pea fekau ke fili ‘e he ki‘i tamasi‘i taki taha ha me‘a mei ai. Tala ange ki he fānaú na‘a nau toki fa‘i ni ha fili. Pea kuo pau ke tau fai ‘a e ngaahi fili lahi ‘i he ‘aho kotoa pē.

- Ko e hā nai ha ngaahi fili kuo mou fai 'i he 'ahó ni? ('E lava ke kau 'i he ngaahi filí 'a hono fili ko ia 'o e vala ke tuí, fili 'a e me'a tokoni pongipongi, pe ko hono fili 'o e me'a ke fai 'i he taimi 'ataá.)

Tala ange ki he fānaú ko hono fai 'o e ngaahi filí ko ha konga mahu'inga 'aupito ia 'o e mo'ui 'i he māmaní. 'Oku 'i ai 'a e ngaahi fili ia 'oku faingofua pea ko e ni'hi 'oku faingata'a. Na'e foaki mai 'a e totonu ke tau fili pē ma'atautolú 'i he taimi na'a tau nofo fakataha ai mo e Tamai Hēvaní pea mo Sīsū Kalaisí.

Fakamatala 'a e faiakó

Fakamanatu'i ange ki he fānaú na'e ui kitautolu 'e he Tamai Hēvaní ke tau kau ki ha fakataha ki mu'a pea tau toki ha'u ki he māmaní. Vakai'i ange pē 'oku manatu'i 'e he fānaú mei he lēsoni kuo 'osí 'a e me'a na'e hoko 'i he fakataha'anga ko iá. Kapau leva 'oku 'ikai ke nau manatu'i peá ke toe fakamanatu'i nounou ange pē, pea 'omai 'a e ngaahi fakakaukau ko 'ení ke mou vakai ki ai:

Na'e fakahā mai 'e he Tamai Hēvaní 'i he fakataha'anga ko 'ení ha palani ke tokoni'i kitautolu ke tau hoko 'o hangē pē ko iá. Na'a tau fili ke muimui ki he palani ko 'ení, ko ia na'a tau ha'u ai 'o ma'u ha sino fakamatelie. Kapau leva te tau fili ke tauhi 'a e ngaahi fekaú lolotonga 'etau 'i he māmaní, te tau toe lava ke nofo fakataha mo e Tamai Hēvaní. Na'e loto 'a Sīsū Kalaisi ke ne hā'ele hifo ki he māmaní 'o fakahā mai 'a e me'a kuo pau ke tau fai ke tau toe nofo fakataha ai mo e Tamai Hēvaní. Na'e loto 'a Lusifā ia ke ne ha'u ki he māmaní peá ne fakamālohii 'a e toko taha kotoa pē ke ne tauhi 'a e ngaahi fekaú. Na'e 'ikai ke ne fie ma'u 'e ia ke toe fili 'a e kakaí. Ka na'e loto 'a Sīsū ia ke ne muimui ki he palani 'a e Tamai Hēvaní. Na'a ne fie ma'u ke lava 'a e kakai kotoa pē 'o fili 'a 'enau founda mo'ui pe 'anautolú.

Fakamatala'i ange na'e 'osi 'afio'i pē 'e he Tamai Hēvaní ia ko e me'a 'e lelei taha kiate kitautolú ko 'etau fili ma'atautolu pē koe'uhí ke tau lava ai 'o ako ke fai 'a e ngaahi fili 'oku totonú. 'Oku ui 'a 'etau lava ko ia ke fili ma'atautolu peé ko e tau'atāina ke fili. Fekau 'a e fānaú ke nau toutou lea le'o lahi'aki 'a e *tau'atāina ke filí*.

Fakamatala'i ange 'oku kei fakafepaki'i pē 'e Lusifā ('a ia 'oku toe ui pē ko Sētane) pea mo hono kau muimui 'a e palani 'a e Tamai Hēvaní. 'Oku nau fie ma'u ke tau faka'aonga'i 'a 'etau tau'atāina ke filí ke tau fili ai ke muimui kiate kinautolu kae 'ikai kia Sīsū mo fai 'a e me'a totonú.

Saati FKT

Faka'ali'ali 'a e saati FKT.

- Ko e hā 'a e me'a na'e finangalo 'a Sīsū ke ne fai ke tokoni'i ai kitautolu ke tau fili ki he totonú? (Na'a ne fie hā'ele hifo ki he māmaní 'o ako'i kiate kitautolu 'a e me'a totonú koe'uhí ke tau lava 'o fili fakapotopoto.)

Tuhu ki he 'ū lea he saati FKT mo lau le'o lahi 'a e ngaahi fo'i lea a'i pea fekau 'a e fānaú ke mou lau fakataha ia.

'E Lava pē ke Fili 'a e Fānaú ke Fai 'a e Me'a 'oku Totonú

Talanoa mei he folofolá

Fai 'i he lea pē 'a'au 'a e talanoa 'oku hā 'i he Mātiu 21:14–16. Fakamatala'i ange na'e 'ikai ke tui 'a e ni'hi 'o e kau taula'eiki ko e Fakamo'ui 'a Sīsū Kalaisi, 'a e toko taha ko ia kuo fekau'i mai 'e he Tamai Hēvaní ke tokoni'i kinautolú. Na'a nau vakavakai ke 'ilo'i ha fehalaaki 'a Sīsū ka nau tāmata'i ia.

Fakamatala'i ange na'e 'ita 'aupito 'a e kau taula'eiki lahi 'i hono fakamo'ui 'e Sīsū 'a e kau kuí mo e mamateá. Pea ko e taimi ko ē na'e fakahikihiki'i ai 'e he fānau ikí 'a Sīsú, na'e toe 'āsili ange 'a 'enau 'itá, pea na'a nau fie ma'u ke hanga 'e

Sīsū 'o ta'ofi 'a e fānaú. Ka na'á ne fehu'i ange 'e la ki he kau taula'eikí pe kuo 'ikai ke nau lau 'i he folofolá 'oku pehē ai 'e fakamālō'ia'i la 'e he fānau valevalé.

Fakamahino'i ange 'e lava pē 'e he fānau 'i ho kalasí 'o fili ke muimui mo fakamālō'ia'i 'a Sīsū 'o tatau pē mo ia na'e fai 'e he fānau 'i he talanoa ko 'ení.

Folofolá

Fakaava hake 'a e Tokāteline mo e Ngaahi Fuakavá 'o lau le'o lahi 'a e konga 'o e Tokāteline mo e Ngaahi Fuakava 37:4 'oku pehē: "Tuku ke fili ma'ana 'e he tangata taki taha." Fakamatala'i ange 'oku 'uhinga 'a e *tangata taki taha* ki he kakai kotoa pē. Te tau lava kotoa pē ke fili 'a e me'a te tau faí. Fekau 'a e fānaú ke nau tu'u ki 'olunga pea toe lau fakataha 'a e ngaahi fo'i lea 'oku hā 'i he sātí.

Saati FKT

Tuhu ki he saati FKT pea fekau 'a e fānaú ke nau toe lau 'a e ngaahi lea 'i ai.

Te Tau Lava 'o Fili ki he Totonú

Talanoá

Fai ki he fānaú ha talanoa ki ha ki'i ta'ahine pe tamasi'i na'á ne fili ke fai 'a e me'a na'e finangalo ki ai 'a Sīsuú. Te ke lava 'o faka'aonga'i 'a e fo'i talanoa ko 'ení:

Na'e 'ā hake 'a Pīsila 'i he pongipongi ko 'ení 'okú ne 'ite'ita pē. He na'á ne 'ā fuoloa pea toki mohe peá ne toe 'ā hengihengia hake. Pea na'e pau ke ne tatali kae toki lava ke ne faka'aonga'i 'a e fale kaukaú. 'Osi ko iá kuo 'ikai ke 'iloa 'a e hoa ia 'e taha hono suú. Na'á ne toe 'alu atu 'o tau hono motu'a va'é 'i he seá. Pea toe 'ita foki ai hono tuonga'ane lahi he na'á ne pehē 'e ia te nau tōmui kotoa hono 'ai 'e Pīsila.

Na'e 'ikai ke hiva 'a Pīsila ia 'i he Palaimelí. Na'e 'ikai ke ne malimali. Pea na'e 'ikai pē ke ne fakafanongo ia. Na'á ne faka'amu ange 'e ia na'e 'ikai ke 'alu ki he Palaimelí. Na'á ne nofo pē 'i he 'otu muí 'o fakafufulo pē mo ngāngaahi 'a e fanga ki'i me'a na'e 'i hono kató.

- Ko e hā 'a e ngaahi fili na'e fai 'e Pīsílá?

Na'e ngāue lahi 'a e faiakó ki hono teuteu'i 'o 'ene lēsoní pea na'á ne 'ilo 'e ia na'e 'ikai pē ke fakafanongo ange 'a Pīsila ia. 'I he 'osi 'a e kalasí na'e talanoa 'a e faiakó mo Pīsila peá ne 'eke ange pē ko e hā 'a e me'a na'e hokó. Na'e kamata leva ke tangi 'a Pīsila. He na'á ne loto ke ne fiefia peá ne fie ma'u foki ke fiefia mo 'ene faiakó.

Na'e 'eke ange leva 'e he faiakó kia Pīsila pe te ne fie 'ahi'ahi'i ha ki'i founa. Na'e hangē kia Pīsila ko ha me'a 'eni 'e fakafiefia hono faí. Na'e fakamatala'i ange leva 'e he faiakó kiate ia 'e tokoni 'a e fili ki he totonú pea mo hono fai 'o e ngaahi me'a ko ia 'oku finangalo ki ai 'a Sīsuú ke tau fiefia ai. Na'e loto lelei leva 'a Pīsila ke ne 'ahi'ahi fai 'eni 'i he Palaimelí 'i he uike hono hokó, 'a e me'a ko ia 'oku finangalo 'a Sīsū ke ne faí.

'I he Tokonaki pē hono hokó, na'e fakamanatu'i ange ai 'e he faiakó kia Pīsila 'a e ki'i founá. Na'e pehē pē 'e Pīsila 'i hono lotó, "Ko 'apongipongi te u fai ai 'a e me'a 'oku finangalo 'a Sīsū ke u faí".

'I he 'ā hake 'a Pīsila 'i he pongipongi Sāpaté, na'á ne fiefia ke 'ahi'ahi'i 'a e ki'i founá. Na'á ne tu'u 'o teuteu fakavavevave ki he lotú peá ne tokoni foki ke teuteu'i hono tokouá. Na'á ne malimali 'i he taimi na'á ne a'u atu ai ki he Palaimelí. Na'á ne hiva 'i he fua hiva peá ne tangutu loto 'apasia 'i he lolotonga hono fai 'o e fua lotú. Na'e nofo pē 'a e ki'i tamasi'i ia 'i hono tafa'akí 'o toutou fafana ange ki ai, pea taimi si'i pē kuo fanafana atu 'a Pīsila ia ki ai 'o 'ikai ke ne toe fakafanongo. Ki mu'a si'i pē pea fai 'a e vahevahe kalasí, na'e hanga

hake 'a Pīsila 'o sio ki he fakatātā 'o Sīsū 'i he holisí. Na'á ne manatu'i leva na'á ne fie ma'u ke fai 'a e me'a 'oku finangalo 'a Sīsū ke ne faí. Na'e luelue fakalongolongo atu leva 'a Pīsila ki he kalasí 'o nofo 'i he 'otu mu'á. Na'á ne fakafanongo ki he lēsoní peá ne tali 'a e ngaahi fehu'i na'e fai ange 'e he faiakó. Na'e ongo'i fiefia 'a Pīsila. Na'á ne fiefia 'i he'ene fili ki he totonú. He na'á ne 'ilo'i 'okú ne ongo'i fiefia 'i he taimi ko ia 'okú ne fili ai ki he totonú mo fai 'a ia 'oku finangalo 'a Sīsū ke ne faí.

Fealēlea'akí

- Ko e hā hono 'uhinga na'e ongo'i fiefia ai 'a Pīsílá?
- Ko fē nai ha taimi na'á ke ongo'i fiefia ai tupu mei ho'o fili ki he totonú?

Fakamatala Fakanounó

'Ekitivití

Fekau 'a e fānaú ke nau kuku honau nimá pea faka'atā pē 'a e motu'a tuhú 'o fakahanga ki mu'a. Tala ange ki he fānaú te ke hanga 'o fakamatala'i ange kiate kinautolu ha ni'hi 'o e ngaahi fili te nau faí. Kapau 'e loto 'a Sīsū ke nau fai 'a e fili ko ia 'okú ke fakamatala'i angé pea nau fakahanga 'a e motu'a tuhú ki 'olunga. Pea kapau 'oku fakamatala'i atu ha fa'ahinga me'a ia 'oku loto 'a Sētane ke nau fai, pea nau fakahanga 'a honau motu'a tuhú ki lalo. Faka'aonga'i 'a e sīpinga ko 'eni 'oku 'oatu 'i laló pe ko ha'o fa'u pē 'e koe ha'o ngaahi fili pē 'a'au:

- 'Okú ke fili ke ke ha'u ki he Palaimelí.
- 'Okú ke fili ke ke hiva 'i he Palaimelí 'i he taimi 'oku kole ai 'a e fai hiva ke hiva 'a e toko taha kotoa peé.
- 'Okú ke fili ke ke 'ā'ā pē koe 'i he taimi lotú.
- 'Okú ke fili ke ke ha'u mo hao kaume'a ki he lotú.
- 'Okú ke fili ke ke fafana ki ho kaume'á 'i he lolotonga 'o e sākalamēnití.
- 'Okú ke fili ke ke luelue fakalongolongo atu ki ho loki akó.
- 'Okú ke fili ke ke kata 'i he taimi 'oku tū'ulu mo tō ai ha tahá.
- 'Okú ke fili ke ke fakahoha'asi 'a e fānaú kehé 'aki ha'o longoa'a.
- 'Okú ke fili ke ke tokoni ki he faiakó 'i hono fai 'o e 'ekitivití.
- 'Okú ke fili ke ke kata'i ha taha 'oku hala 'ene talí.
- 'Okú ke fili ke ke fakafanongo fakalongolongo 'i he taimi 'oku fai ai 'e he faiakó ha fo'i talanoá.

Hivá

Tataki 'a e fānaú ke mou hiva'i pe lau 'a e fakalea 'o e "Fili ki he Totonú".

Fakamo'oní

Fakahā ange ki he fānaú 'a e hounga kiate koe 'a hono foaki mai 'e he Tamai Hēvaní 'a 'etau tau'atāina ke filí. Fakahā 'a ho'o falala te nau lava ke fai 'a e ngaahi fili 'oku totonú.

Kole ange ki he fānaú ke nau mateuteu he uike kaha'ú ke nau fakamatala ai ki he kalasí ha fili totonu na'a nau fai lolotonga 'o e uiké.

Me'a ke tufá

Kapau na'á ke teuteu'i ha fanga ki'i tohi ma'á e fānaú fekau'aki mo e lēsoni hono hokó peá ke tufa ke nau taki taha. Tala ange ki he fānaú 'a hono 'uhinga 'o e fanga ki'i tohi pea fekau ke nau 'ave ia ki he'enau mātu'á.

Fakaafe'i ha taha 'o e fānaú ke ne fai 'a e lotu tukú.

Ngaahi 'Ekitiviti Fakatupulakí

Fili mei he ngaahi 'ekitiviti ko 'ení 'a e ngaahi 'ekitiviti 'e 'aonga taha ki he fānau 'i ho'o kalasí. 'E lava ke mou faka'aonga'i kinautolu 'i he loto'i lēsoní, pe 'i hano fakamanatu lēsoni pe fakamatala fakanounou. Ka 'okú ke toe fie ma'u ha fakahinohino peá ke vakai ki he, "Taimi Kalasí" 'i he "Ngaahi Tokoni ma'á e Faiakó".

1. Fekau ki he fānaú ke nau tu'u kotoa ki 'olunga. Fili ha taha ke hoko ko e taki pea 'oange kiate ia ha sēniti pe fo'i fakama'u. Fekau 'a e takí ke tu'u 'i mu'a 'i he kalasí peá ne fufuu'i 'a e sēniti 'i he taha 'o hono ongo nimá. Tuku ke mate'i mai 'e he kalasí pe ko e nima fē 'oku 'i ai 'a e sēniti. Ko 'ene 'osi kotoa ko ia 'enau mate'i pea fekau 'a e takí ke ne fakahā hake 'a e nima 'oku 'i ai 'a e sēniti. Fekau 'a e fānau na'e tonu 'enau maté ke nau manga 'e taha ki mu'a ki he takí. 'E tu'u ma'u pē 'a hono toengá. Toutou fai pē kae 'oua kuo a'u ha taha ki he takí.

- Ko e hā hono 'uhinga na'e 'ikai ke mou mate'i tonu kotoa aí? (Na'e 'ikai ke 'i ai ha fa'ahinga fakamatala ke tokoni atu ki ho'omou maté.)
- Ko ha founga lelei nai hono mate'i ki hono fai 'o ha ngaahi fili?

Tokonii 'a e fānaú ke mahino kiate kinautolu 'oku 'ikai fie ma'u ia ke tau mate'i 'a e ngaahi fili 'oku tau faí. Kuo 'osi ako'i kitautolu 'e Sīsū ki he me'a 'oku totonu ke tau faí. Te tau fai ma'u pē 'a e ngaahi fili 'oku totonú kapau te tau fai 'a e me'a ko ia 'oku finangalo 'a e Tamai Hēvaní pea mo Sīsū ke tau faí.

2. 'Oange ha pepa mo ha kala valivali ki he fānaú ke nau tā fakatātaai 'a e ngaahi me'a ko ia 'oku fie ma'u 'e Sīsū ke nau fai 'i he Palaimelí. Ko e ngaahi fakatātaá 'eni, ko e tangutu fakalongolongó, hivá, tokoni ki he faiakó pe ko e luelue fakalongolongó.

3. Tokonii 'a e fānaú ke nau hiva'i pe lau 'a e fakalea 'o e "Fanongo" (*Children's Songbook*, p. 107), pea faka'aonga'i pē 'a hono fakatātaai 'oku 'oatú:

Fanongo ki he le'ó (*'ai 'a e nimá ki he telingá*)

Ke fanongo (*'ai 'a e tuhú ki he ngutú*)

Pea ka ke fai ha fili (*fakamafao 'a e ongo nimá ki mu'a, hanga 'a e 'aofi nimá ki 'olunga*)

Te ne taki koe ma'u pē (*kūnima*).

Toutou hiva'i 'a e fo'i hivá ke tokoni ki hono ako 'e he fānaú 'a e leá.

'Oku 'i ai Hotau Ngaahi Fāmilī Makehe

Lēsoni
6

Taumu'á

Ke tokoni'i 'a e tamasi'i taki taha ke mahino kiate ia na'e palani 'e he Tamai Hēvaní ke tupu hake 'a e fānaú 'i he ngaahi fāmilí.

Teuteú

1. Ako 'i he fa'a lotu 'a e Luke 1:26–38 mo e Mātiu 1:18–25.
2. Kosi 'a e ngaahi mata'itohi ko 'ení mei ha pepa. 'Ai ke 'inisi 'e tolu pe fā 'a hono mā'olunga 'o e mata'itohi taki taha:

FĀMILÍ

3. Teuteu ke hiva'i pe lau 'a e fakalea 'o e "Fāmilī Fiefiá" (*Children's Songbook*, p. 198). 'Oku 'oatu 'a e lea 'o e fo'i hiva ko 'ení 'i mui 'i he tohi lēsoní.
4. Ngaahi nāunau 'oku fie ma'ú:
 - a. Tohi Tapú.
 - e. La'i tā homou fāmilí (fa'iteliha pē).
 - f. Pepa mo e peni vahevahe pe kala valivali.
 - h. Fakatātā 2–5, Ko e Hā 'a e 'Āngeló kia Melé; fakatātā 2–6, Ko e 'Alo'i 'o Sisū Kalaisi 'i he 'Ai'angakai 'o e Manú (Ngaahi Fakatātā 'o e Ongongolelei 201; 62495 900).

5. Teuteu mo ha toe ngaahi 'ekitivití fakatupulaki 'okú ke fie ngāue'aki.

Fakatokanga'i ange: Tokanga'i ange 'a e ngaahi tu'unga fakafāmilī 'oku 'i ai ha ni'ihi 'o e fānaú 'i ho'o kalasí. Tokoni'i 'a e fānaú ke mahino kiate kinautolu 'oku 'ikai ko e me'a mahu'inga taha 'i he fāmilí 'a e tokolahi 'o kinautolu 'oku kau ki aí ka ko e fe'ofa'ofani mo e fetokanga'aki 'a kinautolu 'oku kau ki he fāmilí.

Fokotu'u ki he Founa Fai 'o e Lēsoní

Fakaafe'i ha taha 'o e fānaú ke ne fai 'a e fua lotú.

Kapau na'á ke poupou'i 'a e fānaú ke nau fai ha fa'ahinga me'a 'i he lolotonga 'o e uiké pea mou vakai'i ia. Mahalo pē te ke fie fakaafe'i 'a e tamasi'i pe ta'ahine taki taha ke ne fakamatala ki he taimi na'á ne fili ai ki he totonú 'i he lolotonga 'a e uike kuo maliu atú.

Ko e Ngaahi Fāmilí ko e Konga ia 'o e Palani 'a e Tamai Hēvaní

'Ekitivití ke takiaki'i 'aki e tokangá

- Na'á ke tomu'a nofo 'i fē peá ke toki ha'u ki māmaní?

Mou fakamanatu mo e fānaú na'a tau taki taha fili pē ke muimui ki he palani 'a e Tamai Hēvaní pea tau ha'u ai ki he māmaní. Tala ange ki he fānaú na'e tāpuaki'i kitautolu 'e he Tamai Hēvaní 'i he taimi na'a tau ha'u ai ki he māmaní 'aki ha kakai ke nau tokoni mo 'ofa'i kitautolu.

Tala ange ki he fānaú te ke 'oange kiate kinautolu ha ngaahi faka'ilonga ke tokoni'i kinautolu ke nau fakakaukau'i pe ko hai 'a e kakai ko 'ení. Fekau ke puke tahataha hake 'e he ki'i tamasi'i pe ta'ahine 'a e mata'itohi taki taha 'o e fo'i lea *Fāmilí*. Tuku ke tala atu 'e he fānaú 'a e hingoa 'o e mata'itohi. 'Osi ko iá peá ke fakahā ange ha fa'ahinga me'a 'oku kamata 'aki 'a e mata'itohi ko iá. 'Oku 'oatu 'i he peesi hono hokó ha fanga ki'i tokoni.

1. **F**akamālō 'oku kau ki ai 'a e tamaí.
2. **A**'u ki he mehikitangá mo e fa'ētangatá, 'oku kau mo kinaua ki ai.
3. **M**anatu'i 'oku kau ki ai mo e fa'eé foki.
4. **I**kai ke ngalo mo koe foki.
5. **L**au ki ai mo e 'ofá.
6. **I**o, mo au 'oku ou kau ki ai.

Ko 'ene 'osi ko ia 'o e tokoni 'okú ke faí, pea mou lau fakataha mo e fānaú 'a e fo'i lea ko e *fāmilí*.

Fealēlea'akí

- Ko e hā hono 'uhinga 'oku tau fie ma'u ai ha fāmilí?

Fakamatala'i ange ko e taimi ko ē na'a tau kei pēpē aí na'a tau fie ma'u ke tau nofo mo ha kakai ke nau hanga 'o tokanga'i kitautolu. Na'e palani 'e he Tamai Hēvaní ke tau taki taha nofo mo hotau fāmilí ke nau 'ofa'i mo tokanga'i kitautolu. Pea 'i he taimi ko ē 'oku tau tupu hake ai 'o matu'otu'á 'e toe lava pē foki 'e hotau fāmilí 'o ako'i mo tokoni'i kitautolu ke tau fai 'a e ngaahi fili 'oku fakapotopotó.

Na'e Palani 'e he Tamai Hēvaní ke 'Alo'i Mai 'a Sīsū Kalaisi ki ha Fāmilí

Talanoa mei he folofolá mo e fealēlea'akí

Fakamatala'i ange na'e palani 'e he Tamai Hēvaní ke 'alo'i mai 'a Sīsū Kalaisi ki ha fāmilí. Pea na'e 'ofa 'a e tangata mo e fefine na'e fili ke na 'ofa mo tokanga'i 'a Sīsū 'i he māmaní ki he Tamai Hēvaní mo na tauhi 'ene ngaahi fekaú.

Faka'ali'ali 'a e fakatātā 2–5, Ko e Hā 'a e 'Āngeló kia Melé, pea fai 'a e talanoa ko ia kau ki he 'a'ahi 'a e 'āngelo ko Kepalelí kia Melé 'o hangē ko ia 'oku hā 'i he Luke 1:26–38.

- Ko hai 'a e fefine 'i he fakatātā ko 'ení? (Vakai, Luke 1:27.)
- Ko hai 'a e tangata 'i he fakatātā ko 'ení? (Vakai, Luke 1:26.)

Fakamatala'i ange na'e 'ohovale 'a Mele peá ne toe ongo'i loto hoha'a 'i he taimi na'á ne mamata ai ki he 'āngeló, ka na'á ne loto fiemālie pē ke fai ha me'a pē na'e finangalo 'a e Tamai Hēvaní ke ne faí (vakai, Luke 1:29, 38.)

- Ko e hā 'a e me'a na'e fakahā ange 'e he 'āngeló kia Melé? (vakai, Luke 1:31–32.)
- Ko hai 'a e tamaí 'a e pēpeé? (Ko e Tamai Hēvaní.)

Faka'ali'ali 'a e fakatātā 2–6, Ko e 'Alo'i 'o Sīsū Kalaisi 'i he 'Ai'angakai 'o e Manú .

- Ko hai 'a e tangata 'i he fakatātā ko 'ení?

Tala ange ki he fānaú ko e tangata mo'ui angatonu 'a Siosefa 'a ia na'e fili 'e he Tamai Hēvaní ke ne mali mo e fa'e 'a Sīsū peá ne 'ofa'i mo tokanga'i 'a Sīsū. Fakamatala'i ange na'e toe hā foki ha 'āngelo kia Siosefa ki mu'a pea toki 'alo'i 'a Sīsū. Hanga 'o fai fakanounou pē 'a e talanoá 'o hangē ko 'ene hā 'i he

Mātiu 1:18–25. Lau le'ō lahi 'a e me'a na'e fakahā 'e he 'āngeló kia Siosefá 'i he Mātiu 1:21.

- Ko e hā 'a e hingoa na'e fakahā ange 'e he 'āngeló kia Mele mo Siosefa ke fakahingoa 'aki 'a e tamasií?

Tala ange ko e 'uhinga 'o e hingoa *Sisuú* ko e fakamo'ui. 'E fakamo'ui kotoa kitautolu 'e Sīsū Kalaisi mei he'etau angahalá mo tokonií kitautolu ke tau toe foki hake 'o nofo fakataha mo e Tamai Hēvaní 'o ta'e ngata. Na'e tomu'a fakahā mai pē 'e he kau palōfita ia na'e mo'ui 'i he māmaní ki mu'a pea toki 'alo'i mai 'a Sīsúú 'e fakahingoa 'a hotau Fakamo'uí ko Sīsū Kalaisi. Ko e 'uhinga 'o e fo'i lea *Kalaisí* ko e toko taha kuo pani, 'a ia ko hono 'uhingá kuo fili ia 'e he Tamai Hēvaní.

- Ko e hā hono 'uhinga na'e fie ma'u ai 'e Sīsū hano fāmilí?

'Oku 'Ofa 'a Hotau Fāmilí 'iate Kitautolu

Fakamatala 'a e faiakó

Fakamatala'i ange 'oku kehekehe 'a e ngaahi fāmilí kotoa pē. 'Oku 'i ai 'a e ngaahi fāmilí 'e ni'ihí 'oku 'i ai ha ongo mātu'a, pea toko taha pē 'a e ni'ihí ia. 'Oku toko lahi 'a e fānau 'i he ngaahi fāmilí 'e ni'ihí, pea tokosií 'a e ni'ihí, pea toko taha pē 'i he ni'ihí. 'Oku 'i ai 'a e ngaahi fāmilí 'e ni'ihí 'oku nofo fakataha ai 'a e fānaú, mātu'á, kuí, mehikitangá pea mo e ngaahi fa'e tangatá. 'Oku nofo 'a e fānau ia 'e ni'ihí mo ha kakai lalahi 'oku 'ikai ke nau kāinga ka 'oku nau kei 'ofa pē mo tokanga kiate kinautolu. 'Oku fai fakataha 'e he ngaahi fāmilí ha ngaahi me'a kehekehe mo nau fakahā 'a 'enau 'ofá 'i ha ngaahi founga kehekehe. Ko e me'a mahu'inga taha fekau'aki mo e ngaahi fāmilí ko e fe'ofa'ofani pea mo e fetokoni'aki 'a hono kau mēmipá. 'Oku fie ma'u 'e he toko taha kotoa pē ke ne kau ki ha fāmilí.

Fealēlea'akí

- Ko e hā 'a e me'a na'e fai 'e ho fāmilí ma'au 'i he taimi na'á ke kei valevale ai?
- Ko e hā ha me'a 'oku fai 'e ho fāmilí ma'au he taimí ni?
- Ko e hā ha me'a 'okú ke fai ma'á e kau mēmipa kehe 'o ho fāmilí?

Fakakau mai 'a e ki'i tamasií

Kapau na'á ke ha'u mo ha la'i tā 'o ho fāmilí peá ke hanga 'o faka'ali'ali ia. Tuhu'i ange 'a kinautolu 'i ho fāmilí peá ke fakamatala ki hono 'uhinga 'oku mahu'inga ai 'a e toko taha taki taha kiate koe. Tuku ke talanoa 'a e fānaú fekau'aki mo honau fāmilí. Fakaafe'i 'a e fānaú ke nau fakamatala ki he ngaahi taimi na'a nau ongo'i fiefia ai tupu mei he 'ofa 'a honau fāmilí 'iate kinautolú.

'Oku Tokonií Kitautolu 'e Hotau Fāmilí

Fealēlea'akí

Kole ki he fānaú ke nau fakafanongo ka ke fakahā ange ha ngaahi sīpinga 'o e fetokoni'akí mo e fe'ofa'aki 'a e kau mēmipa 'o ha fāmilí. 'I he hili ho'o tala ange 'a e sīpinga taki taha ki he fānaú peá ke kole ange leva ke nau tala atu 'a e founga na'e fakahā 'aki 'e he kakai 'i he fakatātaá 'a 'enau fe'ofa'ofani. Faka'aonga'i 'a e ngaahi sīpinga ko 'ení pe ko ha'o fa'u pē 'e koe ha'o ngaahi fakatātā pe 'a'au:

- Na'e manavahē 'a e ki'i tehina 'o Keni ko 'Ēlikí 'i he taimi po'ulí ko ia na'e tokonií ai ia 'e Keni ke fai 'ene lotú koe'uhí ke ne ongo'i malu. 'Osi ko iá pea hivehiva ange leva 'e Keni 'a e fo'i hiva ke tokoni ki hono fakamohemohe 'o 'Ēlikí.
- Na'e mama'o 'a e fine'eiki 'a Keití mei 'api he pō ko 'ení. Na'e kosi 'e Keití 'a e fo'i haati mei ha la'i pepa peá ne tohi'i ai ha ki'i pōpoaki ki he'ene fine'eikí 'o fakahā ange 'a 'ene 'ofa lahi 'iate iá. Na'á ne tuku leva 'a e ki'i tohi 'i he funga pilo 'o 'ene fine'eikí ke ne ma'u ia 'i he taimi te ne foki mai ai ki 'apí.

- Na'e fakamoleki 'e he kui fefine 'a 'Ieni ha taimi 'i he uike kotoa pē ke ne tokoni'i ai 'a 'Ieni 'i he'ene sipelá. Na'e hanga 'e he'ene tokoni pea mo 'ene fakahihiki'i 'a 'Ieni 'o tokoni'i ia ke ne lava 'o ako kotoa 'a e ngaahi fo'i lea 'i he'ene lisí.
- Na'e fokotu'u 'e Toni ha'ane taumu'a ke ne lau 'a e Tohi 'a Molomoná ke 'osi pea toki papitaisó. Na'e nofo 'a hono tuofefiné 'i he pō kotoa pē 'o fakafanongo kae fai 'ene lau tohi. Peá ne tokoni'i 'a Toni 'i he ngaahi fo'i lea na'e mamafá. Na'e lava'i 'e Tohi 'a 'ene taumu'a tupu mei he tokoni 'a hono tuofefiné.
- Na'e fanongo atu 'a Heiti ki hono fakamatali'i 'e he tamaiki 'i he'ene kalasí 'a hono ki'i tuonga'ané. Na'a ne meimei tangi ko ia na'e 'ave ai ia 'e Heiti mei ai 'o na va'inga. Na'a ne toki fakahā ki mui ange ki he tamaiki 'i he'ene kalasí 'oku 'ikai totonu ke nau fakamatali'i 'a e fānau kehé.

Me'a ke ako mei ai Hiki hake ho nimá ki 'olunga pea folahi. Fakamatala'i ange 'e lava ke ngāue fakataha 'a e kau mēmipa 'o ha fāmili 'o hangē pē ko e ngaahi louhi'i nimá pea mo e motu'a tuhu 'o ha nima. Kole ki he fānau ke nau 'ahi'ahi to'o ki 'olunga 'enau tohi tapú pe ko ha fa'ahinga me'a pē 'aki ha nima pē 'e taha kae ta'e kau ai 'a e motu'a tuhú. Tala ange neongo te nau lava ke to'o hake ha me'a 'aki honau louhi'i nimá ka 'oku toe faingofua ange kapau te nau faka'aonga'i fakataha 'a honau motu'a tuhú mo honau louhi'i nimá. Fakamanatu ki he fānau 'oku mahu'inga 'a e mēmipa kotoa pē 'o e fāmilí. He 'e lava'i 'e he kau mēmipa 'o e fāmilí 'a e ngaahi me'a lahi kapau te nau ngāue fakataha.

'Ekitiviti tā valivalí 'Oange ki he fānau ha pepa mo ha kala valivali pe peni vahevahe pea fekau ke nau tā ha fakatātā 'o honau fāmilí. Tohi'i 'i he fakatātā taki taha 'a e 'Oku 'Ofa 'a Hoku Fāmilí 'iate Au.

Fakamatala Fakanounó

Hivá Hiva'i pe lau fakataha mo e fānau 'a e fakalea 'o e "Fāmilí Fiefiá."

Fakamo'oní Fai ho'o fakamo'oní 'oku finangalo 'a e Tamai Hēvaní ke 'ofa'i mo tokanga'i kitautolu fakatāutaha 'e ha fāmili. Fakamanatu'i ange ki he fānau 'oku kehekehe mo mahu'inga 'a e fāmili kotoa pē. Pea fakamo'oni ange te nau lava ke fai ha me'a lahi ke tokoni'i ai honau fāmilí ke nau fiefia.

Poupou'i 'a e fānau ke nau faka'alí'ali 'a e ngaahi fakatātā kuo nau taá ki honau fāmilí pea ke nau fakahā foki ki honau fāmilí 'oku nau 'ofa lahi 'iate kinautolu.

Fakaafe'i ha taha 'o e fānau ke ne fai 'a e lotu tukú. Pea kole ange kiate ia ke fakamālō ki he Tamai Hēvaní koe'uhí ko e ngaahi fāmilí.

Ngaahi 'Ekitiviti Fakatupulakí

Fili mei he ngaahi 'ekitiviti ko 'eni 'a e ngaahi 'ekitiviti 'e 'aonga taha ki he fānau 'i ho'o kalasí. 'E lava ke mou faka'aonga'i kinautolu 'i he loto'i lēsoní, pe 'i ha'o fakamanatu lēsoni pe fakamatala nounou 'o e lēsoní. Ka 'oku ke toe fie ma'u ha fakahinohino peá ke vakai ki he "Taimi Kalasí" 'i he "Ngaahi Tokoni ma'a e Faiakó."

1. Kapau 'oku mahu'inga mālie 'i homou 'ulungāanga fakafonua pea teuteu mai 'a e ki'i tamasi'i pe ta'ahine kotoa pē ke ne fakamatala ki hono 'uhinga na'e fakahingoa 'aki ai ia 'a hono hingoa 'uluakí. 'E lava ke fai 'eni 'aki ha'o 'ave

ha ki'i tohi ki he ngaahi mātu'a 'a e fānaú 'i he 'osi pē 'a e lēsoni 5 'o kole ange ke nau fakahā ange mu'a ki he'enau fānaú 'a hono 'uhinga na'e fili ai 'a e hingoa ko iá ke ui 'aki iá (vakai, peesi 21). Fakamatala'i ange ki he kalasí ko e taimi ko ē na'e fanau'i mai ai kitautolú, na'e fili 'e hotau fāmilí 'a e hingoa mo'otautolu. Fekau 'a e ki'i tamasi'i pe ta'ahine taki taha ke ne fakamatala'i ange ki he fānaú kehé 'a e founa na'e fili ai 'a hono hingoa. (Kapau 'e lava peá ke fakafetu'utaki ki he mātu'a 'a e ki'i tamasi'i pe ta'ahine taki taha lolotonga 'a e uiké 'o fakamanatu'i ange kiate kinautolu ke ha'u 'a e fānaú kuo nau mateuteu ke fakamatala ki hono 'uhinga na'e fili ai 'a hono hingoa 'uluaki ke ui 'aki iá.)

2. Alea'i ke ha'u 'a e ki'i tamasi'i pe ta'ahine taki taha mei honau 'apí mo ha la'i tā 'o hono fāmilí (tānaki 'a e 'ū la'i taá 'i he kamata'anga pē 'o e kalasí ke 'oua na'a to'o 'a e tokanga e fānaú.) Tuku ke tu'u taha taha hake 'a e fānaú 'o faka'alí'alí 'a e ngaahi la'i taá peá ne fakahā ha me'a 'e taha pe ua 'o kau ki honau fāmilí. (Kapau leva 'okú ke palani ke faka'aonga'i 'a e 'ekitiviti fakatupulaki 1 peá ke toe 'ave mo ha tohi 'o kole ki he mātu'a ke 'omi ha la'i tā fakafāmilí 'o tānaki atu ia ki he ki'i tohi na'e fai 'o 'ave ki 'api 'i he 'osi 'a e lēsoni 5.)

3. Hiva'i fakataha mo e fānaú pe lau 'a e fakalea 'o e "Here we are Together" (*Children's Songbook*, p. 261), kae faka'aonga'i pē 'a e ngaahi hingoa 'o e kau mēmipa 'o e fāmilí:

Here we are together, together, together;
Oh, here we are together in our family.
There's father and mother and sister and brother;
Oh, here we are together this bright, sunny day.

Hiva'i mo ha toe ngaahi veesi kehe kae faka'aonga'i ai 'a e ngaahi hingoa hangē ko e *kui fefiné*, *kui tangatá*, *mehikitangá*, *fa'ē tangatá* koe'uhí ke ngāue'aki 'a e ngaahi hingoa kotoa 'o kinautolu 'i he fāmilí.

Fakamanatu ange ki he fānaú na'e palani 'e he Tamai Hēvaní ke nau nofo mo honau fāmilí 'a ia te nau 'ofa'i mo tokoni'i kinautolú.

4. Fekau 'a e fānaú ke nau taki taha hilifaki honau la'i nimá 'i ha la'i pepa pea nau tā ai honau nimá. Fekau ke nau tā ha fo'i haati 'i loto mālie he lau'i nimá ke ne fakatāta'i mai ai 'a e 'ofá. Fakamanatu ki he fānaú 'oku tatau pē 'a e kau mēmipa 'o ha fāmilí pea mo e louhi'i nima 'i ha nima: 'oku mahu'inga ki he toko taha kotoa pē.
5. Tuku ke fakafaiva'i 'e he fānaú ha ngaahi me'a ke fakatātaa'i ai 'a e founa 'e lava ke fetokoni'aki ai 'a e kau mēmipa 'o e fāmilí. Ngāue'aki 'a e ngaahi me'a 'oku 'oatu 'i he lēsoní pe ko ha'o fa'u pē 'e koe ha'o me'a 'a'au.
6. Tokoni ki he fānaú ke nau fakatātaa'i 'a e fo'i veesi ko 'ení ka ke lau ange 'e koe 'a hono fakaleá:

Ko Hoku Fāmilí

Hangē ko e fanga manupuna 'i he founa 'akaú (*ta'ata'alo 'a e ongo nimá ke hangē ha ongo kapakaú*).

'Oku 'i ai hoku fāmilí pē 'o'okú (*tuhu pē kiate kita*).

'Oku nau 'omai 'eku me'akaí (*'ai ke hangē pē 'okú ke kai*).

Pea ako'i au ke u va'inga foki (*puna*)

Koe'uhí ke u malu mo fiefia he kotoa 'o e 'ahó ni (*'ai ha fo'i malimali*).

7. Hiva'i pe lau 'a e fakalea ko 'ení kae fepikinima 'a e fānaú 'o 'alu takatakai:

'Oku 'ofa ho fāmilí;
'Oku 'ofa ho fāmilí;
Nau 'ofa 'iate koe
'Oku 'ofa ho fāmilí.

Fekau ha ki'i tamasi'i pe ta'ahine ke tu'u 'i loto he fo'i siakalé ka mou hiva'i 'a e veesi hono hokó:

'I ai 'a e tamaí;
'I ai 'a e tamaí;
Tamai ki he fāmilí, 'oku
'I ai 'a e tamaí.

Toe hiva'i 'a e kupu ko 'ení kae fetongi'aki 'a e *tamaí* 'a e *fa'éé* pea fekau ha ki'i tamasi'i 'e taha ka ha'u ki loto ke nau toko ua mo e toko taha 'uluakí. Hokohoko atu pē kae faka'aonga'i 'a e ngaahi hingoa 'o e kau mēmipa kehe 'o e fāmilí, kae 'oua pē kuo tu'u 'i loto 'a e toko taha kotoa pē. Toe hiva'i tu'o taha 'a e kupu 'uluakí 'i he taimi 'oku tu'u fakataha ai 'a e fānaú.

Na'e 'Omi 'e hono 'Alo'i mai 'o Sīsū Kalaisí 'a e Fiefia Lahi ki he Māmaní

Taumu'á

Ke tokoni'i 'a e tamasi'i taki taha ke ne ongo'i 'a e fiefia ko ia kuo 'omi 'e hono 'alo'i mai 'o Sīsū Kalaisi ki he māmaní.

Teuteú

1. Ako 'i he fa'a lotu 'a e Luke 2:1–20.
2. 'Omai ha tohi māhina 'oku kakato ai 'a e māhina 'e hongofulu mā uá pe ko ha'o fa'u pē 'e koe ha'o tohi māhina ke faka'aonga'i ki he 'ekitiviti 'o e 'aho fā'eleí. Ko hono fa'u 'o e tohi māhina ko 'ení 'oku 'omai pē ha la'i pepa lōloa pea lailaine ia ki he ngaahi tapafā tatau 'e hongofulu mā ua pea hiki fakaholoholo pē 'a e hingoa 'o e 'ū māhiná 'i he fo'i tapafaá taki taha.
3. 'Ai ke ke 'ilo 'a e 'aho fā'eleí 'o e ki'i tamasi'i pe ta'ahine taki taha 'i ho'o kalasí 'aki ha'o 'eke ki he sekelitali 'a e houalotu Palaimelí, kalake 'a e uōtí pe ki he mātu'a pē 'a e fānaú.
4. 'I ha'o ma'u ha ngofua mei he palesiteni 'o e Palaimelí, fakaafe'i mai leva ha fa'ē pe ko ha fa'ē 'oku lolotonga feitama ke ne fakamatala'i ange ki he fānaú 'a e founga teuteu ko ia 'okú ne fai ki hano fanau'i mai 'o ha pēpē. Kole ange ke ne fakakau ai 'a e ongo'i fiefia 'okú ne ma'ú.
5. Teuteu ke hiva'i pe lau 'a e fakalea 'o e veesi 'uluaki 'o e "A e Kau Tauhisipi 'i Siuteá" (*Himi #33*).
6. Ngaahi nāunau 'oku fie ma'ú:
 - a. Tohi Tapu.
 - e. La'i pepa mo ha peni vahevahe ke taki taha 'a e fānaú.
 - f. Tepi fakapipiki pe ha fa'ahinga me'a pē ke fakapipiki 'aki.
 - h. Fakatātā 2–6, Ko e 'Alo'i 'o Sīsū 'i he 'Ai'angakai 'o e Manú (Ngaahi Fakatātā 'o e Ongoongoleleí 201; 62495 900).
7. Teuteu mo ha toe ngaahi 'ekitiviti fakatupulaki 'okú ke fie ngāue'aki.

Fakatokanga'i ange: Ko e taimi ko ē 'oku mou alea'i ai 'a e ngaahi 'aho fā'eleí 'o e fānaú pea ke tokanga ke 'oua na'a fakalavea'i ha fānau 'oku pusiaki'i pe tauhi 'e ha kakai kehe. Fakapapau'i ange 'oku mahino kiate kinautolu ko e ngaahi me'a fakafiefia foki 'a honau fanau'i mai ki he māmaní.

**Fokotu'u ki he
Founga Fai
'o e Lēsoní**

Fakaafe'i ha taha 'o e fānaú ke ne fai 'a e fua lotú.

Kapau ná'a ke poupou'i 'a e fānaú ke nau fai ha fa'ahinga me'a 'i he lolotonga 'o e uiké pea mou vakai'i ia.

'Oku Makehe 'a e Ngaahi 'Aho Fā'eleí

'Ekitivitī ke takiakī'i
'aki e tokangá

Fakahā ange ki he fānaú 'okú ke lolotonga fakakaukau atu ki ha 'aho 'oku makehe. Tala ange te ke ki'i tokoni'i kinautolu ke nau fakakaukau ki he 'aho ko 'ení, peá ke kole ange ke nau fakafanongo fakalelei ki ai pea hiki honau nimá 'i he taimi 'oku nau 'ilo ai 'a e 'aho 'okú ke fakakaukau ki aí. Ngūnguu'i ha fo'i hiva 'aho fā'eleí pe ko ha fa'ahinga me'a pē ke nau lava ai 'o mate'i atu.

- Ko e hā nai 'a e 'aho makehe ko ia 'oku ou fakakaukau ki aí?
- Ko e hā 'a e me'a 'okú ke sai'ia taha ai 'i ho 'aho fā'eleí'?

'Ekitivitī 'i he tohi
māhiná

Tufaki atu 'a e pepá mo e peni vahevahé. Tuku ke tohi'i 'e he tamasi'i pe ta'ahine taki taha 'a hono hingoá 'i he la'i pepá. (Kapau 'e fie ma'u peá ke tokoni ki he fānaú.)

Hanga 'o faka'alí'ali 'a e tohi māhiná pe ko e tohi māhina ko ia na'á ke fa'u pē 'e koé. Fakaafe'i 'a e fānaú ke mou lau fakataha 'a e hingoá 'o e ngaahi māhiná. Toe lau taha taha 'a e hingoá 'o e māhina taki taha pea fekau 'a e fānaú 'oku hoko 'a honau 'aho fā'eleí he māhina ko iá ke nau fakapipiki 'a honau hingoá ki he tohi māhiná.

- 'Okú ke pehē ko e hā 'a e ongo 'a ho fāmilí 'i he taimi na'e fanau'i mai ai koé?

Toko taha na'e
fakaafe'i mai ke leá

Fakafe'iloaki 'a e fa'e pe ko e fa'e 'oku feitamá pea tuku ke ne fakamatala ki he ongo 'okú ne ma'u 'i he'ene teuteu ko ia ke fanau'i mai 'a e pēpeé.

Fealēlea'akí

Mou talanoa mo e fānaú 'o kau ki he ngaahi me'a ko ia na'e fai 'e honau fāmilí ke teuteu ki hono fanau'i mai kinautolú, hangē ko e lotua ke nau sino mo'ui lelei, fili 'a honau hingoá, kumi 'o e ngaahi vala pēpē mo e ngaahi me'a kehe pē, pea mo hono palani 'o e me'a ke nau mohe aí. Tokoni'i 'a e fānaú ke nau ongo'i na'e hoko 'a honau 'aho fā'eleí ko ha taimi fakafiefia ia. Kapau 'oku 'i ai ha'o fānaú peá ke fakamatala ki he me'a na'á ke fai pea mo e ongo na'á ke ma'u 'i he taimi na'e fanau'i mai ai ha ki'i pēpē ki homou fāmilí.

Fakamanatu ki he fānaú ko e kongá mahu'inga 'o e palani 'a e Tamai Hēvaní ma'atautolú 'a hono fanau'i mai kitautolu 'o tau ma'u 'a e sino fakamatelié.

Ko e 'Aho Fakafo Mo'oni 'a e 'Aho 'Alo'i 'o Sisū Kalaisí

Fakamatala 'a e
faiakó

Tala ange ki he fānaú te nau ako 'o kau ki hono 'alo'i mai 'o e tamasi'i ko ia na'e lau ta'u 'a e tatali ki ai 'a e kakaí. He na'e pehē 'e he kau palōfita fuoloá 'e hokosia 'a e 'aho 'e 'alo'i mai ai ha fakamo'ui. He 'e tupu 'iate ia 'a e toe lava ke foki hake 'a e kakaí 'o nofo fakataha mo e Tamai Hēvaní. Na'e tatali fuoloa 'a e kakaí ki hono 'alo'i mai 'o e tamasi'i ko 'ení.

- Ko hai nai 'a e pēpē ko 'ení? (Ko Sisū Kalaisi.)

Fakamahino'i ange na'e 'ikai ke 'ilo'i papau 'e ha taha ia 'a e taimi 'e 'alo'i mai ai 'a Sisuu. Na'e ako'i 'e he mātu'a 'e ni'hi 'a 'enau fānaú ke nau hanganaki fiefia atu ki he me'a ni he na'a nau 'ilo'i 'e fakahā mai 'e Sisū 'a e founa totonu ke tau mo'ui'akí peá ne toe fakahoko foki ke lava 'a e toko taha kotoa pē 'o foki hake ke nofo fakataha mo e Tamai Hēvaní. Ka ne ta'e 'oua 'a e hoko 'a Sisū ko hotau Fakamo'ui, pehē 'e 'ikai ke lava ha taha 'o toe nofo fakataha mo e Tamai Hēvaní.

Teuteu ki he
fakafaivaí

Fakaafe'i 'a e fānaú ke nau 'ai pē ke pehē na'a nau mo'ui 'i he taimi fuoloá 'i he ki mu'a pea toki 'alo'i mai 'a Sisū Kalaisí. Tala ange ko e fānaú kinautolu na'a nau nofo ofi mai ki he kolo ko Pēteliemá. Pea na'e akonaki'i kinautolu 'e he'enu mātu'á ke nau nofo 'o hanganaki atu ki he taimi 'e 'alo'i mai ai 'a e

Fakamo'uí. Ko e pō ko 'ení 'oku nau tokoni ai ki he'enua tamaí 'i hono tokangaí 'o 'enua fanga sipí.

- Ko e hā 'a e me'a te ke 'ave mo koe 'i he taimi 'oku mou 'alu ai mo ho'omou tamaí ke le'ohi 'a e fanga sipí? ('E kau 'i he ngaahi talí 'a e vala māfana ke tui pe ko ha me'akai.)

Fekau 'a e fānaú ke nau kuikui 'o fakakaukau loto atu ki he me'a ko 'eni 'oku hokó:

Kuo hokosia mai 'eni 'a e efiáfí pea 'oku fakateketeka mai 'e he kau tauhi sipí 'a e fanga sipí ki he loto'aá ke nau mohe nonga ai kae 'oua kuo pongipongi hake. 'Oku tafitonga 'a e langí pea kamata ke hopo mo e ngaahi fetu'ú. Ko 'ene taimi si'i pē mei heni kuo fonu 'a e langí 'i he ngaahi fetu'u ngingila. 'Oku nonga pea lōngonoa 'a e me'a kotoa pē. ('E lelei pē kapau te ke fie tāmatai 'a e maama 'i he loki akó ke hangē pe ha taimi po'ulí.)

Talanoa
fakafolofolá mo
hono fakafaivaí

Fai 'a e talanoa ki he hā mai ko ia 'a e kau 'āngeló ki he kau tauhi sipí 'o hangē ko 'ene hā 'i he Luke 2:8–18. Lau le'o lahi ha ngaahi veesi 'e ni'ihí mei he Tohi Tapú lolotonga ho'o fai 'a e talanoá.

Fakamahinoí ange na'e manavahē 'a e kau tauhi sipí 'i he'enua mamata ki he 'āngeló, ka na'e pehē ange 'e he 'āngeló kiate kinautolu, " 'Oua 'e manavahē: vakai, he 'oku ou 'omi kiate kimoutolu 'a e ongoongo lelei 'o e fiefia lahi" (Luke 2:10).

Fekau 'a e fānaú ke nau fakatātaai 'a 'enua manavahē 'i he'enua mamata ki he 'āngeló, pea mo 'enua fiefia he fanongo ki he me'a na'e lea'aki 'e he 'āngeló kiate kinautolú.

Fakamatalaí ange na'e fakahā ange 'e he 'āngeló ki he kau tauhi sipí 'a hono 'aloí mai 'o Sīsuú (vakai, Luke 2:11) pea ne fakahā ange foki mo e feitu'u te nau 'ilo ai 'a e tamasií ko Sīsuú (vakai, Luke 2:12). Fakafokifā pē kuo ongona 'e he kau tauhi sipí ha kau 'āngeló tokolahi 'oku nau "fakamālō ki he 'Otuá, 'o pehē, Fakafetaí ki he 'Otuá 'i 'olunga, pea 'i māmani 'a e melinó, ko e 'ofa ki he kakai" (Luke 2:13–14).

Hivá

Hivaí pe lau 'a e fakalea 'o e veesi 'uluaki 'o e " 'A e Kau Tauhi sipi 'i Siuteá." Fakaafei 'a e fānaú ke mou hiva kapau 'oku nau 'iloí 'a e leá.

'A e kau tauhi sipi 'i Siuteá,
Na'a nau ongoí 'a e hivá:
Ongolelei, ongolelei,
Ongolelei 'a e 'Otuá:
Melino ki māmani:
'Ofa pē ki he kakai!

Hokohoko atu 'a e
talanoa folofolá
mo hono fakafaivaí

Fakamatalaí ange na'e fakakaukau 'a e kau tauhi sipí 'i he foki 'a e kau 'āngeló ki he langí ke nau 'alu 'o kumi 'a e tamasií ko Sīsuú (vakai, Luke 2:15). Fekau 'a e fānaú ke nau 'ai pē ke pehē 'oku nau ō atu mo 'enua tamaí ki Pēteliheha ke mamata ki he tamasií ko Sīsuú ('unu ki ha feitu'u kehe 'i he lokí pē).

Faka'alí'ali 'a e fakatātā 2–6, Ko e 'Aloí 'o Sīsū Kalaisi 'i he 'Ai'angakai 'o e Manú

- Ko hai 'a e kakai 'oku hā 'i he fakatātā ko 'eni'?

Fakamatalaí ange na'e 'ilo 'e he kau tauhi sipí 'a e tamasií 'i he feitu'u pē ko ia na'e fakahā ange 'e he 'āngeló kiate kinautolú. Kuo takatakai 'aki ia 'a e kofu pea fakatokoto 'i he 'ai'angakai 'o e manú. Na'e fakafetaí 'a e kau tauhi sipí koe'uhí ko e ngaahi me'a lahi na'e lava ke nau mamata mo fanongo ai 'o kau kia Sīsuú, pea

na'a nau fakahā ki he kakai kehé 'a e me'a ko ia kuo nau mamata mo fanongo ai (vakai, Luke 2:17–18).

Fakamatala Fakanounó

Fakakau mai 'o e fānaú

Fakaafe'i 'a e ki'i tamasi'i pe ta'ahine kotoa pē ke tu'u ki 'olunga 'o fakamatala ki ha me'a 'e taha na'e hoko 'i he pō ko ia na'e le'ohi ai 'e he kau tauhi sipí 'enau fanga sipí. Fakamamafa'i ange na'e fiefia 'a e kakai tokolahi hili 'enau tatali fuoloa ki hono 'alo'i mai 'o e Fakamo'uí.

Fakamo'oní

Tala ange ki he fānaú 'a ho'o fiefia koe'uhí ko e hā'ele mai 'a Sīsū Kalaisi ki he māmaní. Fai ho'o fakamo'oni ko Sīsuú ko e Fakamo'uí ia 'o māmaní, peá ke tala ange ki he fānaú 'e tokoni'i kitautolu 'e he'etau muimui ki he ngaahi akonaki 'a Sīsuú ke tau toe foki 'o nofo fakataha mo e Tamai Hēvaní 'i ha 'aho.

Poupou'i 'a e fānaú ke nau foki ki honau 'apí 'o fakamatala ki honau fāmílí 'a e ngaahi me'a ko ia kuo nau ako 'o kau ki hono 'alo'i mai 'o Sīsū Kalaisí.

Fakaafe'i ha taha 'o e fānaú ke ne fai 'a e lotu tukú. Fokotu'u ange ke ne fakahā 'a 'ene hounga'ia 'i hono 'alo'i mai 'o Sīsuú.

Ngaahi 'Ekitiviti Fakatupulakí

Fili mei he ngaahi 'ekitiviti ko 'ení 'a e ngaahi 'ekitiviti 'e 'aonga taha ki he fānaú 'i ho'o kalasí. 'E lava pē ke mou faka'aonga'i kinautolu 'i he loto'i lēsoní, pe 'i ha'o fakamanatu lēsoni pe fakamatala fakanounou 'o e lēsoní. Ka 'okú ke toe fie ma'u ha fakahinohino peá ke vakai ki he "Taimi Kalasí" 'i he "Ngaahi Tokoni ma'á e Faiakó".

1. Tokoni'i 'a e fānaú ke nau fakafaiva'i 'a e ngaahi me'a ko ia na'e hoko ki hono 'alo'i 'o e Fakamo'uí. 'E lelei pē kapau te ke fie ma'u ke 'omai ha fanga ki'i teuteu faingofua hangē ko ha 'ū holoholo pea mo ha tamapua.
2. Tokoni'i 'a e fānaú ke nau lau mo fakafaiva'i 'a e "Once I Was a Baby" ('oku fasi tatau pē 'eni mo e fo'i hiva ko ia ko e "Ko ha Tangata Sinou," (*Children's Songbook*, p. 249). Fakatāta'a'i pē ke ma'u loto 'a e veesi 'uluakí, pea faofao hake leva 'i he veesi hono uá.

Once I was a baby, baby, baby.
Once I was a baby, small, small, small.

Now I'm growing bigger, bigger, bigger.
Now I'm growing bigger, tall, tall, tall.
3. Hiva'i pe lau 'a e fakalea 'o e " 'I he 'Ai'angakai 'o e Manú" (*Children's Songbook*, p. 42), " 'Ūpē 'a Mele" (*Children's Songbook*, p. 44) pe "Oh Hush Thee, My Baby" (*Children's Songbook*, p. 48). 'Oku 'oatu 'a e lea 'o e ngaahi hiva ko 'ení 'i he kongá ki mui 'o e tohi lēsoní.
4. 'Ai ha la'i tatau 'o e fakatātā 'o e tamasi'i ko Sīsuú 'i he 'ai'angakai 'o e manú ke taki taha 'a e fānaú ('oku hā 'eni 'i he ngata'anga 'o e lēsoní). Tuku ke taki taha valivali 'e he ki'i tamasi'i ha 'ai'angakai peá ne fakapipiki ki ai ha lau'i saafa mōmoa, pe musie pe kulasi ke hoko ko ha mohenga molū ma'á e tamasi'i. 'Osi ko iá peá ke fekau leva 'a e ki'i tamasi'i taki taha ke ne valivali 'a e fakatātā 'o e tamasi'i ko Sīsuú. Tokoni ki he fānaú ke nau kosi 'a e ngaahi fakatātā ko ia 'o e tamasi'i ko Sīsuú pea fakapipiki kinautolu ki he ngaahi 'ai'angakai 'o e manú.

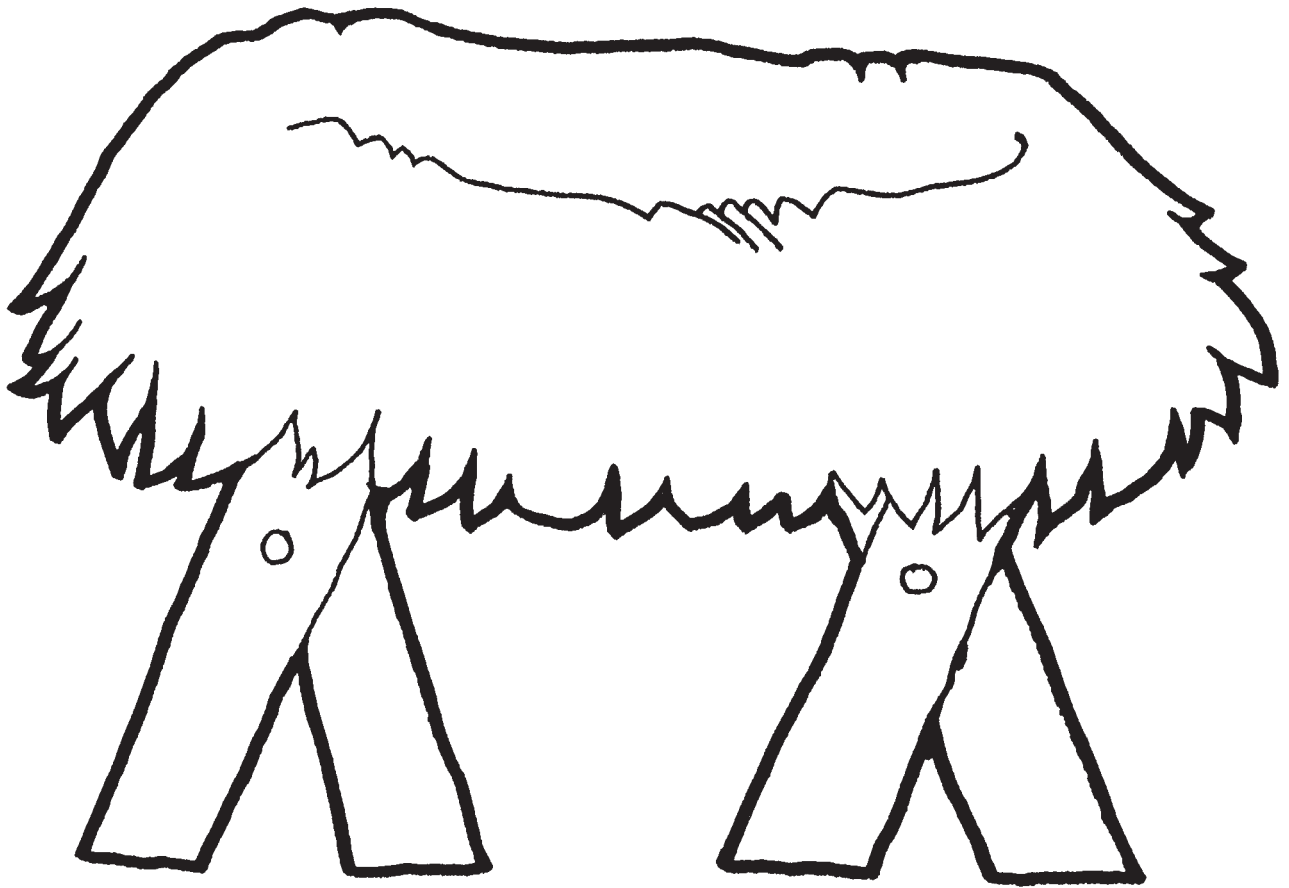
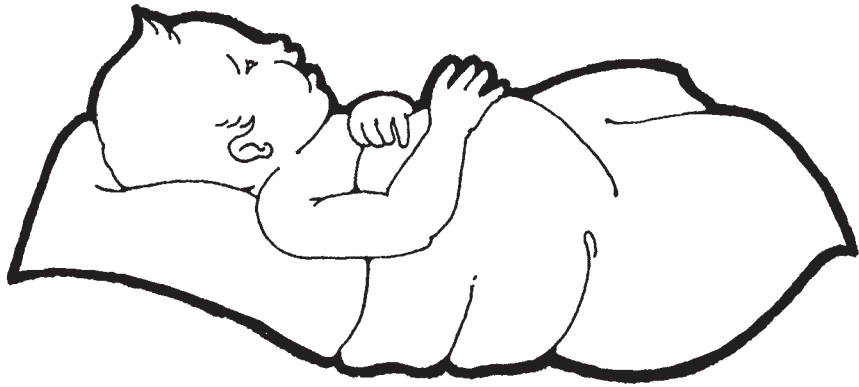

Taumu‘á

Ke fakamālohia ‘a e tui ‘a e tamasi‘i taki taha ‘e tokoni‘i mo tāpuekina kitautolu ‘e he Tamai Hēvaní ‘i he taimi ‘o e faingata‘á.

Teuteú

1. Ako ‘i he fa‘a lotu ‘a e Mātiu 2:1–15, 19–20.
2. ‘Ai ha la‘i pepa fuopotopoto ke taki taha ‘a e fānaú, pea ‘ai ke lau lahi fe‘unga ke tā ai ‘a e fakatātā ‘o hono matá. Fakaava ‘a e tafa‘aki ki ‘olunga ‘o e la‘i pepá pea tohi‘i takatakai ‘i he tapá ‘a e lea ‘oku pehē: *‘Oku Tokanga‘i Au ‘e he Tamai Hēvaní*.
3. Teuteu ke ke fakamatala ki ha me‘a na‘á ke a‘usia ‘o ke ongo‘i ai na‘e tokanga‘i mo malu‘i koe ‘e he Tamai Hēvaní, hangē ko ha taimi na‘e malu‘i ai koe mei ha fakatu‘utāmaki, taimi na‘e fie ma‘u ai ke ke fakalelei‘i ha fa‘ahinga palōpalema pe ko ha‘o fie ma‘u ke fakafiemālie‘i koe. Pe te ke fakaafe‘i ha taha pē ‘i homou uōtí pe koló ke ha‘u ‘o fakamatala ki ha fa‘ahinga me‘a pehē ki ho‘o kalasí.
4. Teuteu ke hiva‘i pe lau ‘a e fakalea ‘o e “‘Oku ou Fakamālō Kiate Koe” (*Children’s Songbook*, p. 7). ‘Oku ‘oatu ‘i he tafa‘aki ki mui ‘o e tohi lēsoní ‘a e ngaahi lea ‘o e hiva ko ‘ení.
5. Ngaahi nāunau ‘oku fie ma‘ú:
 - a. Tohi Tapu.
 - e. Ha ki‘i me‘a‘ofa ke taki taha ‘a e fānaú, hangē ko ha matala‘i ‘akau, ki‘i fo‘i maka lanu faka‘ofa‘ofa, pe ko ha ki‘i tohi fakamālō pē.
 - f. Kala valivali pe peni vahevahe.
 - h. Konga kulasi lōloa ke taki taha ‘a e fānaú.
 - i. Fakatātā 2–7, Ko e Kau Tangata Poto ‘e Toko Tolú (Ngaahi Fakatātā ‘oe Ongongolelei 203; 62120 900); fakatātā 2–8, Ko e Holataki‘i ki ‘Isipité (Ngaahi Fakatātā ‘o e Ongongolelei 204; 62119 900); fakatātā 2–9, Ko Tēvita O. Makei ‘i He‘ene Kei Si‘í.
6. Teuteu mo ha toe ngaahi ‘ekitiviti fakatupulaki ‘okú ke fie ngāue‘aki.

Fokotu‘u ki he Founga Fai ‘o e Lēsoní

Fakaafe‘i ha taha ‘o e fānaú ke ne fai ‘a e fua lotú.

Kapau na‘á ke poupou‘i ‘a e fānaú ke nau fai ha fa‘ahinga me‘a ‘i he lolotonga ‘o e uiké pea mou vaka‘i ia.

‘Oku Fai ‘e he Tamai Hēvaní ha Ngaahi Me‘a Lahi Ma‘atautolu

‘Ekitiviti ke takiaki‘i
‘aki e tokangá

Kole ange ki he fānaú ke nau kuikui. Hilifaki ha ki‘i me‘a‘ofa ‘i he funga ‘o e ki‘i tamasi‘i pe ta‘ahine taki taha pea fekau leva ke nau ‘ā‘ā hake. Tuku ange ha ki‘i taimi ke nau fepōtalanoa‘aki ai fekau‘aki mo e me‘a faka‘ohovale mo fakafiefia ko ‘ení.

- 'Oku mou pehē ko hai na'á ne tuku 'a e me'a'ofa ko 'ení 'i ho fungá?
- 'Oku mou pehē ko e hā hono 'uhinga na'á ku 'oatu ai ho'o me'a'ofá?
- Ko hai mo ha toe taha 'okú ne fai ha ngaahi me'a lelei ma'amoutolu? (Ngaahi mātu'á, fāmilí, kaungā-me'á, Tamai Hēvaní.)
- Ko e hā ha me'a kuo fai 'e he Tamai Hēvaní ma'au? ('E kau 'i he ngaahi talí 'a e me'á ni, ko 'ene palani ke tau ha'u ki he māmaní, foaki mai hotau fāmilí, pea fekau mai 'a Sīsū Kalaisi ki he māmaní ke ne hoko ko hotau Fakamo'ui.)

Hivá

Hiva'i pe lau fakataha mo e fānaú 'a e fakalea 'o e " 'Oku ou Fakamālō Kiate Koe."

Fakamatala'i ange ko e me'a 'e taha 'oku fai 'e he Tamai Hēvaní ma'atautolú ko 'ene malu'i mo fakafiemālie'i kitautolu 'i he taimi 'oku tau palōpalema'ia aí. Pea kapau te tau tui ki he Tamai Hēvaní, te ne foaki mai ha loto-to'a pea mo tokoni'i kitautolu ke tau fai 'a e ngaahi fili 'oku lelei fekau'aki mo hono fakalelei'i 'o 'etau palōpalemá.

Na'e Hanga 'e he Tamai Hēvaní 'o Malu'i 'a e Tamasi'i ko Sisuú

Talanoa mei he folofolá

Faka'alí'ali 'a e fakatātā 2–7, Ko e Kau Tangata Poto 'e Toko Tolú, 'a ia na'a nau fekumi ki he tamasi'i ko Kalaisí 'o hangē ko ia 'oku hā 'i he Mātiu 2:1–12.

Tala ange na'e fakahā 'e he Tu'i ko Hēlotá ki he kau tangata potó 'okú ne fie hū, pe fakahā 'ene 'ofa ki he tamasi'i ko Kalaisí (fakamatala'i ange *ko e tamasi'i ko Kalaisí* ko e hingoa pē ia 'e taha 'o e tamasi'i ko Sisuú). Ka ko hono mo'oní na'e fie ma'u 'e he Tu'i ia ko Hēlotá ke ne tāmata'e 'a Sīsū. Lau le'o lahi 'a e Mātiu 2:12 pea fakamatala'i ange na'e malu'i 'e he Tamai Hēvaní 'a Sīsū 'aki 'ene fakahā ange ki he Kau Tangata Potó ke 'oua na'a nau toe foki ki he Tu'i ko Hēlotá.

Talanoa mei he folofolá

Faka'alí'ali 'a e fakatātā 2–8, Ko e Holataki'i ki 'Isipité. Fai 'a e talanoa ko ia 'oku hā 'i he Mātiu 2:13–15. Lau le'o lahi 'a e veesi 13, pea fakamatala'i ange 'oku 'uhinga 'a e faka'auhá ke tāmata'e'i.

- Ko e hā hono 'uhinga na'e hā ai 'a e 'āngeló kia Siosefa? (Vakai, Mātiu 2:13.)
- Ko e hā hono 'uhinga na'e fekau ai 'e he 'āngeló ke hola 'a Siosefa ki 'Isipité? (Koe'uhí ke 'oua na'a 'ilo 'e he Tu'i ko Hēlotá 'a Sīsū.)
- Ko e hā hono 'uhinga na'e fie ma'u ai 'e he Tu'i ko Hēlotá ke tāmata'e 'a e tamasi'i ko Sisuú? (Na'á ne manavasi'i na'a tupu hake 'a Sīsū 'o hoko ko e tu'i 'o fetongi ia.)

Fakamatala'i ange na'e tokanga'i mo malu'i 'e he Tamai Hēvaní 'a Sīsū 'aki 'ene fakatokanga kia Siosefa ke ne 'ave 'a Sīsū mo Mele ki 'Isipite. Na'e tokanga'i ma'u pē 'e he Tamai Hēvaní 'a Sīsū.

Lau le'o lahi 'a e Mātiu 2:19–20.

- Ko e hā hono 'uhinga na'e toe hā ai 'a e 'āngeló kia Siosefá? (Vakai, Mātiu 2:20.)
- Ko e hā hono 'uhinga na'e lelei ai ke foki 'a Siosefa, Mele pea mo e tamasi'i ko Sisuú mei 'Isipité? (He kuo hala 'a e Tu'i ko Hēlotá. Vakai, Mātiu 2:19–20.)

'Oku Tokanga'i Kitautolu 'e he Tamai Hēvaní

Fealēlea'akí

Fakamanatu'i ange ki he fānaú ko e fānau 'a e Tamai Hēvaní 'a kitautolu taki taha. Pea 'okú ne tokanga'i kitautolu 'o tatau tofu pē mo 'ene tokanga'i 'a Sisuú.

'E tokoni'i kitautolu 'e he Tamai Hēvaní 'i he taimi 'oku tau tauhi ai 'ene ngaahi fekaú pea mo kolea 'a 'ene tokoní. (Mahalo pē te ke fie fakamahino'i heni 'oku tokoni'i ma'u pē kitautolu 'e he Tamai Hēvaní, ka 'oku 'i ai 'a e taimi ia 'e nī'hi 'oku 'ikai ke ne fa'a tokoni'i 'e ia kitautolu 'i he founga 'oku tau 'amanaki atu ki aí.)

- Ko e hā 'a e founga te ke lava 'o kole ai ha tokoni mei he Tamai Hēvaní? (I he lotú.)
- 'E anga fēfē hono tokoni'i koe 'e he Tamai Hēvaní 'i he taimi 'okú ke puke aí? 'i he taimi 'okú ke ongo'i ta'elata aí? 'i he taimi 'okú ke manavahē aí?

Talanoá

Faka'ali'ali 'a e fakatātā 2–9, Ko Tēvita O. Makei 'i he'ene Kei Sifí. Tuhu kia Tēvita O. Makei ('oku huki 'i he 'ene tangata'eikí) peá ke tala ange ki he fānaú na'e tupu hake 'a e ki'i tamasi'i ko 'ení 'o hoko ko e Palesiteni ia hono hiva 'o e Siasí. Fai 'a e talanoa fekau'aki mo e me'a na'e hoko kiate ia 'i he'ene kei sifí:

“ I he pō 'e taha lolotonga 'a e mama'o 'ene tangata'eikí mei honau 'apí, na'e ongo'i 'e Tēvita. . . . ha ngahaha 'i honau tu'a falé pea na'á ne 'osi 'ilo fakapapau 'e ia ko e kau kaiha'a 'eni. Na'á ne 'ilo'i 'e manavahē foki mo 'ene fine'eikí kapau te ne ongo'i ('a e ngahahá), pea na'á ne faka'amu pē he 'ikai ke ne ongo'i. 'I he'ene kei tokoto 'āā pē ko 'ení. . . . na'á ne fakakaukau hake ke ne fai mu'a 'a e me'a kuo akonekina ia ki ai 'e he'ene ongo mātu'á–ke lotu. 'Okú ne fa'a tū'ulutui ma'u pē 'i hono ve'e mohengá 'o fai ai 'a 'ene lotú, ko ia na'á ne ongo'i kuo pau ke ne tu'u hake foki he taimí ni mei he mohengá 'o tū'ulutui mo fai 'ene lotú. Ko e 'ahi'ahi lahi mo'oni 'eni ki ai ke tu'u hake mei hono mohengá; ko e kotoa ia hono iví mo hono mālohí na'á ne feinga'aki ke ne tu'ú he na'á ne fu'u manavahē 'aupito. Ka na'e iku pē 'o ne lava.

“ I he'ene tū'ulutui hifo 'i he ve'e mohengá, na'á ne lotu fakamātoato 'i he loto tui mo'oni. Na'á ne ongo'i ha le'o, hangē pē ko ha toko taha mo'oni 'okú ne lea ki ha toko taha kehé, 'oku pehē mai kiate ia, 'oua 'e manavahē. 'E 'ikai ke hoko ha me'a ia kiate kimoutolu.' Na'e toe kaka hake leva 'a Tēvita ki hono mohengá 'o mohe” (Marie F. Felt, “David: A Boy of Promise,” *Instructor*, Sept. 1969, p. 330).

Talanoá

Fai 'a e talanoa ko 'eni kau kia 'Eletā Hiu B. Palauní, 'a ia ko ha taha ne hoko ko ha 'Aposetolo 'i he Siasí.

“ I he'eku kei sifí, ko e taimi pē na'á ku misi fakailifia ai, na'á ku 'ā hake 'o ui, “Fine'eiki, ko e fe'ia koe? Koe'uhí na'e hoko mai pē 'a e loki 'o 'eku fine'eikí ki hoku lokí, ko 'ene fanongo mai pē ki he'eku uí na'á tali vave mai leva, “ Sifeku tama, ko au 'eni 'oku ou 'i heni pē.”

“ I he 'osi mei ai ha ngaahi ta'u lahi, na'á ku 'alu 'o ngāue fakafaifekau ki 'Ingilani, pea na'e fakamanatu'i mai 'e he'eku fine'eikí he 'ikai ke kei 'i ai ia 'i he taimi te u ui ange aí, ka 'e 'i ai ma'u pē 'a e Tamai Hēvaní.

“Pea 'i he taimi lahi 'o 'eku ngāue fakafaifekau pea mo e lolotonga 'o 'eku mo'uí, na'á ku fa'a ui 'o pehē: “E Tamai, 'okú ke 'i fē? Pea na'á ku ma'u pē ha tali” (vakai, Joleen Meredith, “Friend to Friend”, *Friend*, Aug. 1975, p. 7).

Fakamatala'i ange 'e 'ikai ke fa'a folofola le'o lahi mai 'a e Tamai Hēvaní, ka 'okú ne tokanga'i ma'u pē kitautolu. 'Okú ne tokoni'i kitautolu he taimi 'e nī'hi 'aki 'ene foaki mai ha ngaahi ongo 'oku nonga mo melino pe ko 'ene fakahū mai ki hotau 'atamaí ha ngaahi fakakaukau.

Fakamatala 'a e faiakó pe ko e toko taha na'e fakaafe'i ke leá

Fakamatala ki he me'a na'e hoko kiate koe 'o ke ongo'i ai na'e tokanga'i mo malu'i koe 'e he Tamai Hēvaní, pe ko hono tuku ke fakamatala 'a e toko taha mei he uōtí pe koló na'e fakaafe'i mai ke ne fakamatala ki ha ngaahi me'a na'a ne a'usia.

'Ekitiviti tā valivalí

Tufa ki he fānau taki taha ha ngaahi fo'i kala valivali pe peni vahevahe pea mo ha ngaahi la'i pepa fuopotopoto. Fekau ke nau taki taha tā 'a hono matá 'i he la'i pepá. Fakahū ha kongā kulasi 'i he fo'i ava 'i he tafa'aki ki 'olungá, pea nono'o koe'uhí ke lava 'e he ki'i tamasi'i pe ta'ahiné 'o kahoa. Hanga leva 'o lau le'o lahi pe ko hano fekau 'a e fānaú ke nau lau 'a e ngaahi fo'i lea ko ia 'oku tohi'i 'i he ngaahi la'i pepa fuopotopotó.

Fakamatala Fakanounó

Fakamo'oní

Fai ho'o fakamo'oní 'oku 'ofa 'a e Tamai Hēvaní 'iate kitautolu tāutaha mo Ne malu'i kitautolu 'o tatau tofu pē mo 'ene 'ofa pea mo 'ene tokanga'i 'a Sīsū Kalaisi 'i he taimi na'a ne kei 'i he māmaní aí.

Tuhu ki ha ki'i tamasi'i pe ta'ahine peá ke pehē ange, " 'E tokanga'i ma'u pē 'e he Tamai Hēvaní 'a (hingoa 'o e tamasi'i pe ta'ahiné)." Toutou fai pehē pē ki he ki'i tamasi'i pe ta'ahine taki taha.

Poupou'i 'a e fānaú ke nau falala ki he Tamai Hēvaní pea ke nau kole ke ne malu'i mo tokanga'i kinautolu 'i he'enu lotu 'a poó.

Fakaafe'i ha taha 'o e fānaú ke ne fai 'a e lotu tukú. Kole ki he toko taha ko 'ení ke ne fakahā 'a e fakamālō mo e hounga'ia ki he Tamai Hēvaní koe'uhí ko 'ene 'ofá mo e tokoní.

Ngaahi 'Ekitiviti Fakatupulakí

Fili mei he ngaahi 'ekitiviti ko 'ení 'a e ngaahi 'ekitiviti ko ia 'e 'aonga taha ki he fānau 'i ho'o kalasí. 'E lava pē ke mou faka'aonga'i kinautolu 'i he loto'i lēsoní pe 'i ha'o fakamanatu lēsoni pe fakamatala fakanounou 'o e lēsoní. Ka 'okú ke toe fie ma'u ha fakahinohino peá ke vakai, "Taimi Kalasí" 'i he "Ngaahi Tokoni ma'a e Faiakó".

1. Teuteu'i ha ngaahi la'i pepa 'oku fakamatala'i ai 'a e taimi 'e lava ai 'e he fānaú 'o kole tokoni mei he Tamai Hēvaní. Fa'o 'a e 'ū la'i pepá 'i ha puha pea tuku ke tautau fetongi 'a e fānaú 'i hono toho ha la'i pepa mei ai pea nau fakamatala ki he me'a te nau fai 'i he me'a 'oku fakamatala'i 'i he lau'i pepá. 'E lava pē ke ke faka'aonga'i 'a e ngaahi fakamatala ko 'ení pe ko ha'o fa'u pē 'e koe ha'o me'a pē 'a'au.
 - a. 'Oku teu 'eni ke 'alu homou fāmilí 'o 'eva. 'Oku hoha'a 'a ho'o ongo mātu'a na'a hoko ha fakatu'utāmaki ki he fāmilí lolotonga 'a e 'eve'eva ko 'ení.
 - e. 'Oku puke 'a ho ki'i tehiná 'o tokoto 'i ha fale mahaki. Pea 'okú ke hoha'a ki ai.
 - f. 'Okú ke hē lolotonga ho'omou 'eva lalo mo ho fāmilí.
 - h. 'Oku fasi ho va'é pea kuó ke pāhia koe he mamahí mo hono sima'i ho va'é. Pea 'okú ke ongo'i 'ite'ita.
 - i. Ko ho 'uluaki 'aho 'eni 'i he houalotu Palaimelí 'i ha uooti fo'ou pea 'okú ke ongo'i manavasii.

2. Fokotu'utu'u noa'ia pē 'a e 'ū seá 'i he loki akó pea tala ange ki he fānaú 'oku fakafongai 'e he ngaahi sea ko 'ení 'a e ngaahi palōpalema ko ia 'oku tau fetaulaki mo ia 'i he mo'ui ni. Ha'iha'i 'a e mata 'o ha taha 'o e fānaú peá ke tokoni'i ia 'i he'ene lue holo 'i he lokí 'aki ha'o fakahinohino'i ange pē 'a e me'a ke ne faí. Tala ange neongo 'oku 'ikai ke tau lava 'o mamata ki he Tamai Hēvaní, ka te ne tokoni'i kitautolu 'i he'etau muimui ki he'ene ngaahi fekaú. Kapau 'e tau 'a e ki'i tamasi'i pe ta'ahiné 'i ha sea peá ke fakamatala'i ange 'oku tau fetaulaki kotoa pē mo ha ngaahi palōpalema pea te tau lava 'o kole ki he Tamaí ke ne 'omi ha fakafiemālie mo tokoni'i kitautolu 'i he'etau palōpalemá. 'Oange ha faingamālie ki he ki'i tamasi'i pe ta'ahine kotoa pē 'oku fie kau ki he 'ekitiviti ko 'ení ke ha'iha'i hono matá pea taki mo fakahinohino'i ia 'i he'ene lue holo 'i he lokí.
3. Hiva'i pe lau 'a e ongo veesi 'o e "God is Watching Over All" (*Children's Songbook*, p. 229) pe " 'Oku Mo'ui 'a e Tamaí" (*Children's Songbook*, p. 5). 'Oku 'i he tafa'aki ki mui 'o e tohi lēsoní 'a e lea ki he " 'Oku Mo'ui 'a e Tamaí".

God is Watching Over All

God has numbered in the sky

All the stars that shine on high.

Worlds so great and sparrows small;

God is watching over all.

He remembers night and day

Ev'ry child at work or play.

He will teach you what to do;

God is watching over you.

(Original title: "Love Care." From *Tuning Up* of THE WORLD OF MUSIC series, © 1932 by Silver Burdett & Ginn. Used by permission.)

Na'e Hoko 'a Sīsū Kalaisi ko ha Tamasi'i Si'i 'o Hangē ko Aú

Lēsoni
9

Taumu'á

Ke fakamālohia 'a e fānaú ke nau holi ke hangē ko Sīsūú 'aki 'a hono fakatupulaki 'a 'enau 'ilo ki he kei tamasi'i si'i 'a Sīsūú.

Teuteú

1. Ako 'i he fa'a lotu 'a e Mātiu 2:19–23 mo e Luke 2:40–52. Vakai foki, *Ngaahi Tefito'i Mo'oni 'o e Ongoongolelei* (31110 900), vahe 11.
2. Faka'aonga'i ha pepa mo ha ongo va'akau ke ngaohi 'aki ha takainga tohi fakakuonga mu'a 'o hangē ko ia 'oku hā atu 'i he fakatātā 2–12, Ko ha Ako'anga Tohi Tapu, pea 'oku toe fakamatala'i atu foki 'i he lēsoni. Hiki 'i he takainga tohi 'a e ngaahi lea 'i he tohi Luke 2:52.
3. Teuteu ke hiva'i pe lau 'a e ongo veesi 'o e "Ko Sīsū Pē Na'á ne Hangē ha Kīi Tamasi'i" (*Children's Songbook*, p. 55). Kapau 'e lava pea kole ange ki he fai hiva 'a e Palaimeli ke tokoni mu'a ki he fānaú 'i hono ako 'o e fo'i hiva ko 'eni 'i he taimi ako hiva 'o e uike ki mu'a pea mo e uike 'oku fai ai 'a e lēsoni ko 'eni.
4. Ngaahi nāunau 'oku fie ma'ú:
 - a. Tohi Tapú.
 - e. Fanga ki'i me'a pēpē hangē ko ha hina huhu, sipi mo e ki'i me'a lulululu.
 - f. Saati FKT (vakai, lēsoni 1).
 - h. Fakatātā 2–10, Ko e Mo'ui Fakafāmilī 'i he Kuonga 'o e Tohi Tapú; fakatātā 2–11, Ko e Kei Tamasi'i 'a Sīsū Kalaisi (Ngaahi Fakatātā 'o e Ongoongolelei 206; 62124 900); fakatātā 2–12, Ko ha 'Apiako Fakatohitapu; fakatātā 2–13, Ko e Tamasi'i ko Sīsūú 'i he Temipalé (Ngaahi Fakatātā 'o e Ongoongolelei 205; 62500 900).
5. Teuteu mo ha toe ngaahi 'ekitiviti fakatupulaki 'okú ke fie ngāue'aki.

Fokotu'u ki he Founga Fai 'o e Lēsoni

Fakaafe'i ha taha 'o e fānaú ke ne fai 'a e fua lotú.

Kapau na'á ke poupou'i 'a e fānaú ke nau fai ha fa'ahinga me'a 'i he lolotonga 'o e uiké pea mou vakai'i ia.

Na'e Hoko 'a Sīsū 'i ha Taimi 'e Taha ko ha Tamasi'i Si'i

'Ekitiviti ke takiaki'i 'aki e tokangá

Tufa atu 'a e fanga ki'i me'a pēpē pea tuku ke mamata mo ala ki ai 'a e fānaú. Fakamatala'i ange 'a e me'a 'oku faka'aonga'i kinautolu ki aí. Fakamahino'i ange na'e hoko 'a Sīsū Kalaisi 'i he taimi 'e taha ko ha ki'i pēpē.

- 'Oku mou pehē na'e ngāue'aki 'e Sīsū ha fanga ki'i me'a peheni'?

Fakamahino'i ange na'e tatau pē 'a e ni'ihī 'o e fanga ki'i me'a na'e ngāue'aki 'e Sīsū 'i he'ene kei pēpē mo e ngaahi me'a ko ia na'e faka'aonga'i 'e he fānaú 'i he'enau kei pēpē 'anautolú. Na'e 'i ai 'a e ngaahi me'a ia 'e ni'ihī na'e fu'u kehekehe 'aupito. Tala ange ki he fānaú te nau ako 'i he lēsoni ko 'eni 'o kau ki he mo'ui 'a Sīsū 'i he'ene kei si'i.

Na'e 'i ai 'a e 'Api 'o Sisu

Fealēlea'aki 'i he fakatātaá

Faka'aliali 'a e fakatātā 2–10, Ko e Mo'ui Fakafānili 'i he Kuonga 'o e Tohi Tapú. Tala ange ki he fānaú ko e kalasi 'api 'eni na'e nofo ai 'a e kakai 'o Nāsaletí. Ko Nāsaletí ko e kolo ia na'e tupu hake ai 'a Sisuú (vakai, Mātiu 2:23), pea mahalo na'e nofo 'a Sisu 'i ha 'api tatau pē mo 'eni. Tuku ke vakai 'a e fānaú ki he fakatātaá, pea nau talanoa kau ki ai mo fai ha'anau ngaahi fehu'i. Kapau 'oku 'ikai ke 'i ai ha fehu'i ia 'a e fānaú peá ke fai ange 'e koe ha ngaahi fehu'i hangē ko 'eni:

- 'Oku mou pehē 'oku mohe 'a e fāmilí 'i fē? (Tuhu ki he fala 'oku tuku 'e he fefinē pea mo e kōpate 'i hono tu'á, 'a ia 'oku hangehangē 'oku fa'o heni mo e ngaahi fala 'e ni'hi kuo 'osi takatakai. Fakamatala'i ange na'e lafalafa pē 'a e 'ato 'o e ngaahi falé, pea na'e 'i ai mo e 'ū sitepu 'i he tu'a falé na'e 'alu pē 'o a'u ki he 'ató. Mahalo pē na'e fa'a mohe 'a e fānaú 'i he funga 'ató 'i he taimi 'e ni'hi.)
- Ko fē 'a e feitu'u na'e mohe ai 'a e pēpē 'o e 'api ko 'eni? (Tuhu ki he mohenga pēpeé. Fakamatala'i ange ko e tangata tufunga 'a Siosefa pea mahalo pē na'a ne fa'u ha ki'i mohenga pēpē tatau tofu pē mo 'eni ma'a e tamasi'i ko Sisuú.)
- 'Oku mou pehē na'e faka'aonga'i 'a e ngaahi fu'u siā lalahi ki he hā? (Na'e ai'anga vai 'a e ngaahi siā 'e ni'hi. Ko hono kotoa 'o e vai na'e faka'aonga'i 'e he fāmilí na'e fetuku mai ia mei he vaitupu 'i he koló koe'uhí he na'e 'ikai ke 'i ai ha vai paipa ia 'i he ngaahi 'apí. Ko e vaitupú ko ha fu'u loto ia 'oku 'i ai ha vai ma'a.)
- Ko e hā 'a e me'a 'a e fefine 'oku tangutu 'i he falikí 'oku fa'i? (Ko hono momosi 'o e uité ke ngaohi 'aki ha mā.)
- Na'e 'ikai foki ke 'i ai ha maama 'uhila, ko e hā leva 'a e me'a na'e maama'aki 'e he 'api ko 'eni? (Na'a nau ngāue'aki 'a e ngaahi maama loló. Tuhu ki he maama 'oku hilifaki 'i he ki'i sea he tu'a 'o e fefine 'oku fai 'ene momosi uité. Mahalo na'e tuku'anga loto 'a e ngaahi siā 'e ni'hi ke faka'aonga'i ki he ngaahi māmá.)

Fealēlea'aki 'i he fakatātaá

Faka'aliali 'a e fakatātā 2–11, Ko e Kei Tamasi'i 'a Sisu Kalaisí.

- Ko hai 'oku hā 'i he fakatātaá? (Ko Sisu mo Siosefa.)
- Ko e hā 'ena me'a 'oku fa'i?

Fakamatala'i ange mahalo na'e tokoni 'a Sisu kia Siosefa 'i he'ene ngāue na'e fa'i, pea mahalo na'e ako'i 'e Siosefa 'a Sisu ke ne hoko ko ha tangata tufunga 'o hangē pē ko iá (vakai, Ma'ake 6:3).

- 'Oku mou pehē ko e hā mo ha toe me'a na'e ako 'e Sisu 'i hono 'apí?

Fakamamafa'i ange na'e fai kia Sisu 'i hono 'apí 'a e ngaahi talanoa kau ki he kau palōfitá 'o hangē ko e ngaahi talanoa ko ia 'oku tau lau 'i he Tohi Tapú. Na'e ako'i foki ia ke ne lotu pea ke ne fili ke fai 'a e me'a 'oku totonú 'o hangē pē ko ia 'oku ako'i kitautolu ki ai 'e he'etau mātu'á. Na'e tui 'a Mele mo Siosefa ki he Tamai Hēvaní 'o hangē pē ko kitautolú.

Na'e Fai 'e Sisu 'a e Ngaahi Me'a Lahi 'i he'ene Kei Tamasi'i

'Ekitivití

Fekau 'a e fānaú ke nau 'ai ki mu'a honau nimá. Fakahā ange ha ngaahi me'akai 'oku nau fa'a kai. Tala ange ki he fānaú ke nau folahi hake 'a honau 'aofi nimá 'o kapau 'oku nau pehē na'e taumafa 'e Sisu 'a e kalasi me'akai ko iá, pea kapau

'oku nau pehē na'e 'ikai ke ne taumafa ia pea nau fakahanga ki lalo 'a honau 'aofi nimá. Fakapapau'i 'okú ke fakahā ange ha ngaahi me'akai 'oku kai 'e he fānaú pea mo taumafa ai foki mo Sīsū, hangē ko e maá, iká, sipí, huhu'a'i honé, kālepí, fikí, pāmé pea mo e hu'akaú.

Fealēlea'akí

- 'Oku mou pehē ko e hā hono faikehekehe ho'omou tupu haké mei he tupu hake 'a Sīsuú?
- 'Oku mou pehē ko e hā 'a e me'a 'oku faitatau ai ho'omou tupu haké mo e tupu hake 'a Sīsuú?

Tuku ke alea'i 'e he fānaú ha ngaahi me'a 'oku nau fai 'a ia 'oku ngalingali na'e fai 'e Sīsū 'i he'ene kei tamasií. Hangē ko 'ení, te nau ō 'o fai 'a e ngaahi puí, tokoni ki he'enu mātu'á, 'alu ki he akó, to'o tama, hiva, va'inga, lova pe heka hoosi. Fokotu'u ange mahalo na'e fai 'e Sīsū 'a e me'a ko 'ení pe ko ha ngaahi me'a meimei tatau pē mo ia (hangē ko 'ení, mahalo ne te'eki ai heka tu'o taha 'a Sīsū ia 'i ha hoosi, kae mahalo na'a ne 'osi heka ia 'i he 'así.)

Na'e Ako 'e Sīsū 'a e Ngaahi Folofolá

Fealēlea'akí 'i he fakatātā

Faka'alí'ali 'a e fakatātā 2–12, Ko ha 'Api Ako Tohi Tapú. Fakamatala'i ange na'e 'alu 'a e fānau tangata 'o Nāsaletí 'o ako 'i he fale lotú. Ko e faiakó na'e hoko ia ko e 'ulu 'o e fale lotu 'i he koló. Pea na'e ui ia ko lāpai.

Fekau 'a e fānaú ke nau pu'aki fakataha 'a e *lāpai*.

Fakamatala'i ange mahalo pē na'e 'alu 'a Sīsū ki ha 'api ako tatau mo 'eni tuku kehe 'a hono ako'i ia 'i 'apí.

- Ko e hā hono kehekehe 'o e 'api ako ko 'ení mei homou 'api akó? (Mahalo 'e kau 'i he talí 'a e anga 'o e vala na'e tui 'e he fānau tangatá, 'a e feitu'u na'a nau tangutu aí, pea mo e ngaahi maka tohi na'a nau tohi aí.)

Fakamatala'i ange 'i he taimi ko 'ení na'e 'ikai 'alu 'a e fānau fefiné ia ki he akó. Na'e ako'i pē kinautolu ia 'i 'api 'e he'enu fa'eé.

Faka'alí'ali 'a e takainga tohi fakakuonga mu'á

Fakamahino'i ange na'e 'ikai ke 'i ai ha ngaahi tohi ia 'i he 'api akó. Na'e ako 'a e fānau tangatá 'i he taimi 'o Sīsuú ke nau lau tohi mei he ngaahi takainga tohí. Fekau ke toe pu'aki 'e he fānaú 'a e fo'i lea ko ia ko e *takainga tohi*.

Faka'alí'ali ki he fānaú 'a e takainga tohi fakakuonga mu'á ko ia na'a ke ngaohí. Fakamatala'i ange ko e takainga tohi fakakuonga mu'á ko ha kalasi me'a ia 'oku hangē ha pepa loloa na'e fai ai 'a e tohí, pea na'e fakama'u 'a hono ongo muí ki ha ongo va'akau. Ko e taimi ko ē 'oku folahi hifo ai 'a e mui 'e tahá, 'oku takai'i leva 'a e mui ia 'e tahá pea ko e kongá pē na'e 'así na'e hangē pē hono lahí ko ha lau'i peesi 'e taha 'o ha pepa. Faka'alí'ali mo fakatāta'a'i 'eni 'aki 'a e takainga tohi fakakuonga mu'a kuó ke ngaohí. 'Osi ko iá pea tuku ia ki tafa'aki ke toki faka'aonga'i 'a mui ange 'i he lēsoní.

Fakamatala 'a e faiakó

Fakamatala'i ange na'e hiki 'i he ngaahi takainga tohi na'e ako mei ai 'a e fānau tangata 'i he 'api akó, 'a e ngaahi akonaki 'a e kau palōfita na'a nau mo'ui ki mu'a ia pea toki 'alo'i mai 'a Sīsuú. Faka'alí'ali ange 'a e kongá 'o e Tohi Tapú 'a ia ko e Fuakava Motu'á. Tala ange ki he fānaú 'oku 'i he kongá ko 'eni 'o e Tohi Tapú 'a e nī'ihi 'o e ngaahi me'a mo e ngaahi talanoa na'e hiki 'i he nī'ihi 'o e ngaahi takainga tohi fakakuonga mu'á.

Fekau ha kī'i tamasi'i pe ta'ahine ke tuhu ki he takainga tohi 'oku to'oto'o 'e he lāpai 'i he fakatāta'a pea mo e ngaahi takainga tohi ko ia 'oku 'i he loto puha 'i

hono tafa'akí. Fakamatala'i ange na'e ako 'a e fānau tangatá ke nau lau tohi mo tohi mei he ngaahi takainga tohi. 'E lava pē ke fakafehoanaki mai 'eni kiate kিতautolu 'i he'etau ako ke lau mo tohi mei he Tohi Tapú.

Talanoa mei he folofolá

Faka'ali'ali 'a e fakatātā 2–13, Ko e Tamasii ko Sisuú 'i he Temipalé, pea fai 'a e talanoa 'oku hā 'i he Luke 2:41–50.

Tokoni'i 'a e fānau ke mahino kiate kinautolu 'a e hoha'a mo e manavasii 'a Mele mo Siosefa 'i he 'ikai ke na 'ilo'i pe 'oku 'i fē 'a Sisuú 'i he efiaki hifo 'o e 'uluaki 'aho na'a nau fononga ai. Na'a na toe foki fakavavevave hifo ki Selūsalema 'o kumi ia ai 'i ha 'aho 'e tolu peá na toki ma'u ia.

- Ko fē 'a e feitu'u na'e 'ilo ai 'e Mele mo Siosefa 'a Sisuú?
- Ko e hā 'a e me'a 'a Sisuú na'e fai 'i he fale lotu lahi? (vakai, Luke 2:46.)

Fakamatala'i ange na'e pō talanoa 'a Sisuú mo ha kau tangata kuo nau ako lahi ki he folofolá. Pea na'e ofo 'a e kau tangata ko 'eni 'i he fu'u 'ilo lahi 'a Sisuú. Lau le'o lahi 'a e Luke 2:47. Fakamatala'i ange 'oku 'uhinga 'a e ofó ki he 'ohovale.

'E lava ke tau Hoko 'o Hangē ko Sisuú Kalaisí

Fealēlea'akí

Fakamatala'i ange na'e foki 'a Sisuú ki Nāsaleti mo Mele pea mo Siosefa pea na'a ne tupu hake ai. To'o hake 'a e takainga tohi fakakuonga mu'a na'a ke ngaohi, pea lau mei ai 'a e Luke 2:52. Fakamatala'i ange 'oku 'uhinga 'a e *tupulaki* ki he tupu.

- Ko e hā 'a e 'uhinga 'a e folofolá 'i he'ene pehē na'e tupulaki 'a Sisuú 'i he potó?

Fakamatala'i ki he fānau 'oku nau tupulaki foki mo kinautolu fakatāutaha 'i he potó koe'uhí 'oku nau ako ke fili ki he totonú. 'Oange ha ngaahi fakatātā 'o 'enau fakapotopoto ange ko ia 'i he taimi ni he ngaahi māhina si'i kuo 'osí.

- 'Oku 'uhinga ki he hā 'a e konga faka'osi 'o e vēsí 'i he'ene pehē ko ia na'e tupulaki 'a Sisuú 'o " 'ofeina ia 'e he 'Otuá"? (Na'e fiefia 'a e Tamai Hēvaní koe'uhí he na'e fai ma'u pē 'e Sisuú 'a hono finangaló.)
- 'E anga fēfē ha'o tupulaki 'o 'ofeina 'e he Tamai Hēvaní?

Fakamatala'i ange 'oku fiefia 'a e Tamai Hēvaní 'i he taimi 'oku tau hoko ai 'o hangē ko Sisuú. He na'e fili ma'u pē 'a Sisuú ki he totonú.

- 'Oku mou pehē ko e hā 'a e me'a 'e fai 'e Sisuú ki ha ki'i tamasi'i 'oku fakakata'aki 'e he tamaiki kehé?

Fekau 'a e fānau ke nau fehu'i hifo pē kiate kinautolu, "Ko e hā 'a e me'a 'oku ou fai ki ha ki'i tamasi'i 'oku fakakata'aki 'e he fānau kehé?"

- 'Oku mou pehē ko e hā e me'a na'e fai 'e Sisuú 'i he taimi na'e kole ange ai 'a 'ene fine'eikí pea mo Siosefa ke ne fai ha me'a lolotonga ia 'oku fai ha'ane va'ingá?

Fekau 'a e fānau ke nau fehu'i hifo pē kiate kinautolu, "Ko e hā e me'a te u fai 'o kapau 'e kole mai 'eku fine'eikí pe tangata'eikí ke u fai ha me'a lolotonga 'oku fai ha'aku va'inga?"

Tala ange na'e tupulaki foki 'a Sisuú 'o " 'ofeina ia" 'e he kakai kehé (vakai, Luke 2:52). Pea na'a nau sai'ia ke feohi mo ia.

- Na'a ke mei sai'ia nai ke hoko 'a Sisuú ko ho kaume'a 'i he'ene kei si'i?

Saati FKT Faka'aliali 'a e saati FKT pea tuku ke toe lau atu 'e he fānaú 'a e ngaahi lea aí: "Te u fili ki he totonú". Fakamanatu'i ange te nau hoko 'o tatau mo Sīsū 'i he taimi 'oku nau fili ai ki he totonú.

Fakamatala Fakanounó

Hivá Hiva'i pe lau fakataha mo e fānaú 'a e ongo veesi 'o e "Ko Sīsū pē Na'á ne Hangē ha Ki'i Tamasii". Kapau 'oku 'i ai ha ngaahi fo'i lea 'oku 'ikai ke mahino ki he fānaú peá ke fakamatala'i ange kiate kinautolu. Na'e 'ikai ke 'ita pe houhau 'a Sīsū ia 'i he taimi na'e 'ikai ke fai ai hono finangaló.

Ko Sīsū pē na'á ne hangē
Ha ki'i tamasi'i;
Na'á ne ma'a mo angamalū,
Ko e angalelei ia.
Tau feinga ke tau
Hangē pē ko iá.
Fānau 'ofeina,
Tau feinga.

Na'á ne va'inga hangē ko e fānau
He 'ene kei si'i;
Na'e 'ikai te ne 'ita pe loi,
'I he taimi va'inga
Tau feinga ke tau,
Hangē pe ko ia.
Fānau 'ofeina,
Tau feinga.

Fakamo'oni Fakamo'oni te tau fiefia 'i he'etau fili ko ia ki he totonú pea hoko 'o hangē ko Sīsuú. Tala ange ki he fānaú 'a e hounga kiate koe e hoko 'a e mo'ui 'a Sīsuú ko ha sīpinga ia 'oku totonu ke tau mo'ui 'akí.

Fokotu'u ange ki he fānaú mahalo na'e meimei tatau pē 'a e tupu hake 'a Sīsuú mo e anga 'o 'enau tupu hake 'a nautolú. Poupou'i kinautolu ke nau fili ma'u pē ki he totonú 'o hangē ko ia na'e fai 'e Sīsuú.

Fakaafe'i ha taha 'o e fānaú ke ne fai 'a e lotu tukú.

Ngaahi 'Ekitiviti Fakatupulakí

Fili mei he ngaahi 'ekitiviti ko 'eni 'a e ngaahi 'ekitiviti 'e 'aonga taha ki he fānau 'i ho'o kalasí. 'E lava pē ke mou faka'aonga'i kinautolu 'i he loto'i lēsoni, pe 'i hano fakamanatu pe fakamatala fakanounou. Ka 'okú ke toe fie ma'u ha fakahinohino peá ke vakai ki he "Taimi Kalasí" 'i he "Ngaahi Tokoni ma'á e Faiakó".

1. Hanga 'o fua 'a e mā'olunga 'o e ki'i tamasi'i pe ta'ahine taki taha 'aki ha mei afo pe konga kulasi. Kosi'i 'a e afó pe kulasi 'o fakatatau ki he mā'olunga 'o e ki'i tamasi'i pe ta'ahiné pea 'oange ke ne tauhi. Fakamanatu ange ki he fānaú ko e 'alu ko ia 'a e tupulaki 'a honau sínó pea 'oku totonu ke tupulaki ai pē mo hono 'ofeina kinautolu 'e he 'Otuá. Te nau lava 'o fakahoko 'eni 'aki ha'anau fai 'a e ngaahi fili 'oku lelei 'o hangē ko ia na'e fai 'e Sīsū Kalaisí.
2. Tokoni ki he fānaú ke nau toutou lau fakataha mo koe 'a e Luke 2:52. Mou alea'i 'a e ngaahi fili pau te nau lava 'o fai ke tupulaki ai hono 'ofeina kinautolu 'e he Tamai Hēvaní.

3. 'Omai ha fa'ahinga me'akai ngalingali na'e ma'u me'atokoni mei ai 'a Sīsū ke 'ahi'ahi'i 'e he fānaú, hangē ko e fua'i fiki, kālepí, teití (dates), sīsí, maá pe 'ōlivé. Tomu'a fetu'utaki ki he mātu'a 'a e fānaú ke fakapapau'i 'oku 'ikai ke kovi 'a e me'akai 'okú ke 'omaí ki ha taha 'o e fānaú. (Kapau 'okú ke fai 'a e lēsoni ko 'ení 'i ha 'aho Sāpate 'aukai pea 'oua na'á ke 'omi ki he kalasí ha me'akai.)

4. Mou alea'i 'a e ngaahi me'a 'oku lava ke fai 'e he ngaahi pēpeé pea fakafehoanaki ia ki he me'a 'oku lava 'e he fānaú ke fai he taimi ní. Fai ange 'a e ngaahi fehu'i hangē ko 'ení:

- 'Oku lava nai ha pēpē 'o 'alu? 'Okú ke lava 'o 'alu?
- 'Oku lava nai ha pēpē 'o lea? 'Okú ke lava 'o lea?

Fakamatala'i ange ko e 'alu pē 'a e tupu 'a e fānaú mo 'enau lava ko ia ke hangē ko e Fakamo'uí, 'aki pē 'enau fili ki he totonú.

5. 'Oange ki he tamasi'i pe ta'ahine taki taha ha konga pate fio mo ha māsima ('oku hā 'i lalo 'a hono founa ngaohí) pea fekau ke ne ngaohi mei ai ha ki'i poulu, vaasi pe ko ha fa'ahinga me'a pē na'e ngāue'aki 'i he taimi na'e kei tamasi'i si'i ai 'a Sīsuú.

Ko e Pate Fio mo e Māsimá

Ngaahi me'a 'oku fie ma'u ki aí:

Ipu mahoa'a 'e ua

Ipu māsima 'e 1

Sēpuni lolo 'e 1

Vai

Fakalanu me'akai (fa'iteliha pē)

Anga hono ngaohí: Fakataha'i 'a e māsima mo e mahoa'á. Tānaki atu ki ai 'a e loló mo ha me'i vai fe'unga pē ke fatufatu lelei 'a e mahoa'á. Tānaki fakafe'unga atu pē 'a e vaí ke fatufatu lelei kae 'oua pē na'a pikipiki. Ki'i natu si'isi'i pē. Kapau te ke fie ma'u ke fakalanu 'a e pate peá ke tānaki ha fakalanu ki he vaí pea toki hu'i 'aki 'a e māsima mo e mahoa'á. Tauhi 'a e paté 'i ha 'ai'anga me'a 'e 'ikai ke toe hū ki ai ha 'eá.

Te u Lava 'o Fetalanoa'aki mo e Tamai Hēvaní 'i he Lotu

Lēsoni
10

Taumu'á

Ke tokoni'i 'a e fānaú ke mahino kiate kinautolu te nau lava 'o toe ofi ange ki he Tamai Hēvaní 'i he lotu fakamātoató.

Teuteú

1. Ako 'i he fa'a lotu 'a e Mātiu 6:9 mo e 3 Nifai 18:19–20. Vakai, *Ngaahi Tefito'i Mo'oni 'o e Ongongolelei* (31110 900), vahe 8.

2. Teuteu'i ha la'i pepa 'oku tohi ai 'a e ongo fo'i lea ko 'ení:

Koe

'Afiona

3. Hiki 'i ha ngaahi la'i pepa māvahevahe 'a e ngaahi fo'i fehu'i ko 'ení. 'Ai ke taki taha 'a e fānaú 'i ho'o kalasí 'a e fo'i fehu'i (pea kapau 'oku tokosi'i pē 'a ho'o kalasí pea 'oange ke nau taki ua 'a e fo'i fehu'i.)

a. Kapau 'oku teu mavahe ha taha 'i homou fāmilí mei 'api, ko e hā 'a e me'a te ke kole ki he Tamai Hēvaní 'i ho'o lotú.

e. Kapau 'oku ako'i kinautolu 'e he lēsoní ke tau fili ki he totonú, ko e hā leva 'a e me'a te tau kole mei he Tamai Hēvaní 'i he'etau lotu fakakalasí?

f. Kapau na'e ako'i kinautolu he lēsoní ke tau anga-'ofa, ko e hā 'a e me'a te tau kole ki he Tamai Hēvaní 'i he'etau lotu fakakalasí?

h. Kapau 'oku puke ho kaume'á pea 'ikai ke ne lava mai ke mo va'inga, ko e hā 'a e me'a te ke kole 'i ho'o ngaahi lotú?

i. Ko e hā 'a e me'a te tau lava 'o kole 'i he'etau lotu pongipongi mo e efiatí?

k. Ko e hā 'a e me'a te tau lava ke kolea ma'á e fānaú 'i he'etau kalasi Palaimelí 'i he taimi 'oku tau lotu aí?

4. Teuteu ke hiva'i pe lau 'a e fakalea 'o e "Hiva 'o e Lotú" (*Children's Songbook*, p. 22).

5. Ngaahi nāunau 'oku fie ma'ú:

a. Tohi Tapu mo e Tohi 'a Molomona.

e. Fakatātā 2–14, Lotu 'i he Kalasí (62200); fakatātā 2–15, Ko Pilikihami 'longi; fakatātā 2–16, Ko Hiipa J. Kalānite 'i he'ene Kei Sifí.

6. Teuteu mo ha toe ngaahi 'ekitiviti fakatupulaki 'okú ke fie ngāue'aki.

Fokotu'u ki he Founga Fai 'o e Lēsoní

'Ekitiviti ke takiaki'i
'aki e tokangá

Tomu'a faka'ali'ali 'a e fakatātā 2–14, Ko e Lotu 'i he Kalasí, pea hiva'i 'i he loto 'apasia pe lau 'a e fakalea 'o e fo'i hiva ko ia ko e "Hiva 'o e Lotú" pea toki fakaafe'i ha taha ke ne fai 'a e fua lotú.

Ke punou hifo ho 'ulú
Kuikui 'a ho matá,
Lolotonga fai 'a e lotu,
Ki hotau 'Otuá.

- Ko e hā ha me'a 'oku totonu ke tau fai 'i he lolotonga hono fai 'e ha taha 'i he kalasí ha lotu?

Toe hiva'i 'a e "Hiva 'o e Lotú". 'E mateuteu 'a e fānaú ki he lotú 'i ha'anau fai 'a e me'a 'oku tala mai 'e he lea 'o e hiva ke nau faí.

Fakaafe'i ha taha 'o e fānaú ke ne fai 'a e fua lotú.

'Oku Tau Teuteu ki mu'a pea Tau Toki Lotú

Fealēlea'akí

- Ko e hā 'a e me'a 'oku tala mai 'e he fo'i hiva ke tau fai ke teuteu ai ki he lotú?
- Ko e hā hono 'uhinga 'oku punou ai hotau 'ulú 'i he taimi 'oku tau lotu aí?

Tokoni'i 'a e fānaú ke mahino kiate kinautolu ko e punou ko ia hotau 'ulú 'i he taimi 'oku tau lotu aí, 'okú ne fakahā 'e ia ki he Tamai Hēvaní 'oku tau 'ofa, fakalāngilangi'i pea mo faka'apa'apa kiate ia. 'Oku mā'olunga pea mālohi ange 'a e Tamai Hēvaní ia 'i ha tu'i, pe palesiteni pe ha toe taha pē 'i he māmaní pea 'oku lahi 'aupito 'a e ngaahi me'a kuó ne fai ma'atautolú. Pea 'oku totonu leva ke tau fakahā 'oku tau 'ofa pea mo faka'apa'apa kiate ia.

- Ko e hā hono 'uhinga 'oku tau kūnima ai 'i he taimi lotú?

Tokoni'i 'a e fānaú ke mahino kiate kinautolu ko e taimi ko ē 'oku ngaue holo ai honau nimá 'i he lolotonga 'o e lotú 'okú ne fakatupu 'e ia ke 'oua 'e fakafanongo 'a e kakaí ki he lotu 'oku faí.

- Ko e hā hono 'uhinga 'oku tau kuikui ai 'i he taimi lotú?

Mahalo 'e lelei ke ke fekau 'a e fānaú ke nau ki'i kuikui hifo 'o fakakaukau'i 'a 'enau talí. Tokoni'i 'a e fānaú ke mahino kiate kinautolu 'e si'i ange hono fakahoha'asi kinautolu 'e he ngaahi me'a 'i honau tafa'akí 'o kapau 'e kuikui honau matá. Pea 'e lava ai ke nau fakakaukau ki he Tamai Hēvaní mo e me'a 'oku nau lea'aki kiate iá.

'E Lava ke Tau Ongoi Vāofi Ange mo e Tamai Hēvaní 'i he Taimi 'oku Tau Lotu Aí

Fakamatala 'a e
faiakó

Fakamatala'i ange ko e taimi ko ia 'oku punou ai hotau 'ulú, kūnima, pea kuikui mo hotau matá, te tau lava leva ke tokanga taha ki he'etau lotú kae 'ikai ko e ngaahi me'a 'i he tafa'akí. Te tau ma'u ha ongo nonga mo ongo'i 'oku tau ofi ki he Tamai Hēvaní. Pea 'oku tau mateuteu ai ke talanoa kiate ia.

Talanoá

Faka'alí'ali 'a e fakatātā 2–15, Ko Pilikihami 'longi, pea mo e fakatātā 2–16, Ko Hiipa J. Kalānite 'i he'ene Kei Sifí, peá ke fai 'i ho'o lea pē 'a'au 'a e talanoa ki he ki'i tamasi'i na'a ne ongo'i 'a 'ene ofi ki he Tamai Hēvaní 'i he lolotonga hono fai 'o e lotú:

'I he ngaahi ta'u lahi kuo hilí, na'e hoko 'a Pilikihami 'longi ko e Palesiteni 'o e Siasí. Na'e va'inga ha ki'i tamasi'i ta'u ono ko Hiipa J. Kalānite mo ha taha 'o e fānau tangata 'a Pilikihami 'longí. Ko e taimi kotoa pē na'e ui ai 'a e lotu fakafāmilí 'a e fāmilí 'o Pilikihami 'longí, na'e lolotonga va'inga ai 'a Hiipa. Pea na'e tū'ulutui fakataha leva 'a Hiipa mo e fāmilí, pea punou hono 'ulú, kuikui hono

matá peá ne fakafanongo ki he lotu 'a Palesiteni 'longí. Ko e founnga ko ē na'e talanoa ai 'a Palesiteni 'longi ki he Tamai Hēvaní, na'e hangē kia Hipa ia na'e 'i he lokí pē 'a e Tamai Hēvaní iá. Na'e 'ai pē pea ki'i 'āā hake 'a Hipa ke sio angé pe na'e 'i ai ko ā 'a e Tamai Hēvaní. Ka ko Palesiteni 'longi pe mo hono fāmilí na'á ne mamata ki aí. Ka na'á ne kei ongo'i pē 'e ia na'e 'i ai 'a e Tamai Hēvaní fakataha mo Palesiteni 'longi, 'o ne fanongo kiate ia peá ne foaki kiate ia 'a e tokoni mo e fakahinohino na'á ne fie ma'ú.

'I he tupu hake ko ia 'a Hiipa 'o fu'u lahi, na'á ne hoko ko ha 'Aposetolo peá ne hoko ki mui mai ko e Palesiteni 'o e Siasí (vakai, Heber J. Grant, *Gospel Standards*, comp. G. Homer Durham [Salt Lake City: Improvement Era, 1941], pp. 223–24.)

'E lelei pē kapau te ke fie fakamatala ki ha me'a na'á ke a'usia tonu 'o ke ongo'i ai ho'o ofi ki he Tamai Hēvaní 'i he lolotonga hono fai 'o e lotú, hangē ko ia na'e hoko kia Hiipa J. Kalānité.

Fakamanatu ki he fānaú 'oku fakafanongo ma'u mai pē 'a e Tamai Hēvaní 'i he taimi 'oku tau lotu aí. 'Oku tokoni 'a 'etau punou hotau 'ulú, kū nima, mo e kuikui hotau matá 'i he lolotonga 'o 'etau lotú ke tau ongo'i 'oku ofi mai 'a e Tamai Hēvaní.

'Oku Tau Lea 'i he 'Apsia 'i he Taimi 'oku Tau Lotu Aí

Fealēlea'aki 'i he
folofolá

Fakamatala'i ange 'oku tau fakahā foki 'etau 'ofa mo e faka'apa'apa ki he Tamai Hēvaní 'i he founnga 'oku tau lea ai kiate la 'i he'etau lotú.

- Kapau 'okú ke fie lea ki ha taha, ko e hā 'a e 'uluaki fo'i lea 'okú ke lea'aki ke ma'u ai 'ene tokangá? (Ko hono hingoá.)
- Kapau 'okú ke fie talanoa mo e Tamai Hēvaní, ko e hā 'a e 'uluaki me'a 'okú ke lea'akí?

Fakamatala'i ange ko e 'uluaki me'a pē 'oku tau lea'aki 'i ha'atau lotu ko e huafa 'o e Tamai Hēvaní. Tala ange ki he fānaú na'e ako'i kitautolu 'e Sīsū ke tau fai 'eni 'i he taimi na'á ne 'i he māmaní aí. Lau le'o lahi 'a e Mātiu 6:9 pea fakamatala'i ange 'oku tau fa'a fakanounou'i 'a e "Ko 'emau tamai 'oku 'i he langí" ki he "Ko 'emau Tamai Hēvaní" pe "Tamai Hēvaní."

Tala ange ki he fānaú na'e toe fakahā mai foki 'e Sīsū 'a e founnga ke faka'osi'aki 'etau lotú. Lau le'o lahi 'a e 3 Nīfai 18:19.

- Ko e hā 'a e founnga na'e fakahā mai 'e Sīsū ke faka'osi 'aki 'etau lotú? (I hono huafá. 'Oku tau faka'osi 'aki 'etau lotú 'a e ngaahi lea ko 'ení, 'i he huafa 'o Sīsū *Kalaisí, 'ēmeni*.)
- Ko e hā 'a e me'a 'oku tau fai 'i he taimi 'oku fai ai ha'atau lotu fakakalasi pe lotu fakafāmilī pea lea " 'ēmeni" 'a e toko taha ko ia na'á ne fai 'a e lotú?

Fakamatala'i ange ko e taimi ko ē 'oku tau lea " 'ēmeni" ai 'i he 'osi 'a ha lotu fakatokolahi, ko hono 'uhingá 'oku tau loto taha ki he me'a na'e lea'aki 'e he toko taha na'á ne fai 'a e lotú. 'Oku 'uhinga ia na'a tau lotu fakataha pē mo e toko taha na'á ne fai 'a e lotú.

Fealēlea'aki 'i he
'ū la'i pepa 'oku hiki
ai 'a e 'ū leá

Fehu'i ange ki he fānaú pe na'a nau fakatokanga'i ko e taimi ko ē 'oku tau talanoa ai ki he Tamai Hēvaní, 'oku 'ikai ke tau pehē koe, hangē ko ha'atau pehē, " 'Oku mau fakamālō atu kiate koe" pe " 'Oku mau kole atu kiate koe".

Faka'aliali 'a e la'i pepa 'oku tohi'i ai 'a e fo'i lea ko e "Koe"

- Ko e hā 'a e fo'i lea 'oku tau faka'aonga'i ke fetongi'aki 'a e koé? (*Afiona.*)

Fakapipiki hifo leva 'a e la'i pepa 'oku hiki ai 'a e fo'i lea ko e "Afioná" 'i 'olunga 'i he "Koe". Tuku ke lau fakataha 'e he fānaú 'i he loto 'apasia 'a e " 'Oku mau fakamālō atu ki he 'Afioná" mo e " 'Oku mau kole atu ki he 'afiona".

- Ko e hā hono 'uhinga 'oku faka'aonga'i ai 'a e 'afioná kae 'ikai ko e koé?
(He ko e founa ia 'e taha 'oku tau fakahā ai ki he Tamai Hēvaní 'oku tau fakalāngilangi'i mo faka'apa'apa'i ia.)

'Oku Tau Lotu ki he Tamai Hēvaní ke Fakamālō Koe'uhí ko hotau Ngaahi Tāpuakí

Fo'i Va'ingá

Tala ange ki he fānaú 'oku 'i ai ha 'uhinga mahu'inga 'e ua 'oku tau lotu aí. Ke tokoni ki he fānaú ke nau 'ilo'i 'a e 'uluaki 'uhinga mahu'ingá, hanga 'o vahevahe kinautolu ki ha timi 'e ua. Fekau ke tautaufetongi 'a e ongo timí 'i hono fakahā atu ha me'a mahu'inga kuo fai 'e he Tamai Hēvaní ma'anautolu. Kuo pau ke taki taha fakahā atu 'e he ongo timí ha me'a kuo te'eki ai ke fakahā atu. Ko 'ene tuai pē 'a e tali atu 'a ha timi pea hoko atu 'a e timi ia 'e tahá. Fai 'a e fo'i va'ingá 'i ha ki'i taimi si'i pe ko hono fai kae 'oua pē kuo 'ikai ke toe 'ilo 'e he ongo timí ha me'a kuo te'eki ke fakahā atu.

Kapau na'e 'ikai ke fakahā atu 'e he fānaú 'a e ngaahi tali ko 'ení, peá ke fakahā ange he taimí ni:

- Na'e foaki mai 'e he Tamai Hēvaní 'a 'etau mo'uí.
- Na'á ne foaki mai hotau fāmilí.
- Na'á ne foaki mai ma'atautolu 'a e fo'i māmaní.
- Na'á ne fekau'i mai 'a Sisū Kalaisi ki he māmaní ke tokoni'i kinautolu.
- Na'á ne tala'ofa mai te ne tali 'a 'etau lotú 'i he founa lelei tahá.

Fealēlea'akí

Mou alea'i mo e fānaú 'a e ngaahi fehu'i ko 'ení:

- Ko e hā 'a e me'a 'oku totonu ke ke lea'aki 'i he taimi 'oku foaki atu ai 'e ha taha ha me'a'ofa ma'au pe ko 'ene anga-ofa mo angalelei atu kiate koe?
- Ko hai 'oku lahi taha 'ene ngaahi me'a'ofa kuo foaki mai ma'atautolú?
(Ko e Tamai Hēvaní.)
- Ko e hā 'a e 'uluaki 'uhinga 'oku tau lotu aí? (Ke fakamālō ki he'etau Tamai Hēvaní koe'uhí ko e ngaahi tāpuaki kuó ne foaki mai ma'atautolú.)

Fakamamafa'i ange 'oku tatau pē 'a 'etau fakamālō ki he'etau mātu'á, kau mēmipa 'o hotau fāmilí pe ko hatau kaume'a koe'uhí ko e ngaahi me'a kuo nau fai ma'atautolú mo e totonu ko ia ke tau fakamālō ki he Tamai Hēvaní koe'uhí ko e ngaahi me'a 'okú ne fai ma'atautolú. He 'oku fiefia 'a e Tamai Hēvaní 'i he taimi 'oku tau fakamālō ange ai.

'Oku Tau Lotu ke Kole ha Tokoni mei he Tamai Hēvaní

Talanoá

Fai 'i ho'o lea pē 'a'au 'a e talanoa ko 'eni kia Sitivení ke tokoni ki he fānaú ke nau 'ilo'i ai 'a e 'uhinga hono ua 'oku tau lotu aí:

Ko e toki hiki atu pē 'eni 'a Sitiveni mo 'ene ongo mātu'á ki ha kolo fo'ou. Na'e 'ikai ke ne 'ilo 'e ia ha taha 'i he'ene kalasí 'i he 'uluaki 'aho na'á ne 'alu ai ki he akó. Na'á ne ongo'i ta'e oli'ia. Pea na'á ne loto ia ke foki ki 'api. Na'á ne punou hifo 'o hilifaki hono 'ulú 'i he funga tesí he na'e 'ikai ke ne fie ma'u ke sio mai ha taha 'oku tangi.

Taimi si'i pē mei ai kuo fakatokanga'i mai 'e he faiakó 'a 'ene punou 'i he funga tesí. Na'e pehē 'e he faiakó ia 'oku puke, ko ia na'á ne luelue atu ai ke talanoa mo ia. Na'e mā 'a Sitiveni ia he tangi 'i 'api akó ko ia na'á ne feinga ke tuku. Ka ko e me'a 'i he'ene ongo'i ta'eoli'ia na'e 'ikai pē ke lava ia 'o tuku.

Ko ia na'á ne lotu le'o si'i pē ke 'oua na'a ongo'i ange 'e ha taha, 'o ne pehē, "Tamai Hēvani, fakamolemole mu'a ka ke tokoni mai ke tuku 'eku tangí."

Taimi si'i pē kuo tuku 'a e tangi 'a Sitiveni. Na'á ne fakahā ange ki he'ene faiakó kuó ne ongo'i sai ange 'eni he taimi ni, pea na'á ne fiefia 'i he 'aho ko iá.

Fealēlea'akí

- Ko e hā 'a e me'a na'á ne tokoni'i 'a Sitiveni ke ne ongo'i sai angé?
- 'Oku tokoni'i fēfē nai koe 'e ho'o ngaahi lotú?

'Ekitivitií

Tala ange ko e 'uhinga hono ua 'oku tau lotu aí ke kole ha tokoni mei he Tamai Hēvani. Hanga 'o folahi 'a e ngaahi la'i pepa 'oku hiki ai 'a e ngaahi fehu'i 'i he falikí ke tokoni ki he fānaú ke mahino kiate kinautolu 'a e ngaahi founa pau 'e ni'hi te nau lava 'o kole ai ha tokoni 'i he'enu lotú. Tuku ke fili 'e he ki'i tamasi'i pe ta'ahine taki taha ha la'i pepa. Hanga 'o lau 'a e fo'i fehu'i taki taha pea tuku ke tali mai ia 'e he toko taha na'á ne filí.

Tokoni'i 'a e fānaú ke mahino kiate kinautolu kuo pau ke feinga mālohi ke tau fili ki he totonú kae lava ke tau ma'u ha tali mei he Tamai Hēvani. Pea kapau te tau lotu 'o kole tokoni mo kole ki he ngaahi me'a 'oku 'afio'i 'e he Tamai Hēvani ko e me'a ia 'e lelei taha kiate kitautolú, te ne foaki mai 'a e me'a na'a tau lotu ki aí (vakai, 3 Nifai 18:20).

Fakamatala Fakanounó

Fealēlea'akí

- Ko e hā nai ha me'a te tau lava 'o fakamālō ai ki he Tamai Hēvani 'i he'etau lotu tuku 'i he 'aho ní? ('E kau 'i he ngaahi talí 'a e faingamālie 'oku tau ma'u ke ha'u ai ki he Palaimelí 'o ako ke toe lahi ange fekau'aki mo e lotú.)
- Ko e hā ha me'a te tau lava 'o kole ki he Tamai Hēvani 'i he'etau lotú?

Fakamo'oni

Fai ha'o fakamo'oni ki hono mahu'inga ke tau fepōtalanoa'aki mo e Tamai Hēvani 'i he 'aho kotoa peé. Fakamanatu ki he fānaú 'oku totonu ke tau lotu 'i he taimi pongipongi, efiafi, pea mo ha toe taimi pē 'oku tau fie ma'u ai ha tokoni makehe pe te tau ma'u ha ongo'i loto hounga'ia mo'oni ki he Tamai Hēvani.

Poupou'i 'a e fānaú ke nau manatu'i ke lotu 'i he pongipongi mo e efiafi kotoa pē 'i he uiké ni.

Fakaafe'i ha taha 'o e fānaú ke ne fai 'a e lotu tukú. Ka ki mu'a pea toki fai 'a e lotú, fekau 'a e fānaú ke nau teuteu ki he lotú 'aki 'enau hiva le'o si'i pē 'a e "Hiva 'o e Lotú" pea nau fai 'a e me'a 'oku tala mai 'e he fo'i hiva ke nau faí. Fakamanatu'i ange 'oku fakafanongo mai 'a e Tamai Hēvani pea 'oku lotu 'a e toko taha kotoa pē 'i he lokí neongo ko e toko taha pē 'okú ne fai 'a e lotú. Fakamanatu ange ke nau lea "ēmeni" kotoa 'i he 'osi 'a e lotú.

Ngaahi 'Ekitiviti Fakatupulaki

Fili mei he ngaahi 'ekitiviti ko 'eni 'a e ngaahi 'ekitiviti 'e 'aonga taha ki he fānau 'i ho'o kalasi. 'E lava pē ke mou faka'aonga'i kinautolu 'i he loto'i lēsoni, pe 'i ha'o fakamanatu lēsoni pe fakamatala fakanounou 'o e lēsoni. Ka 'oku ke toe fie ma'u ha fakahinohino pe'a ke vakai ki he "Taimi Kalasi" 'i he "Ngaahi Tokoni ma'a e Faiako".

1. Tufa ki he tamasi'i pe ta'ahine taki taha ha tatau 'o e tohi tufa ko ia 'oku tohi'i ai "Te u Lotu 'i he Loto 'Apsia" 'a ia 'oku 'oatu 'i he ngata'anga 'o e lēsoni. 'Oange kiate kinautolu ha kala ke nau valivali 'aki 'enau fakatāta'a. Poupou'i 'a e fānau ke nau o 'o faka'aliali 'enau fakatāta'a ki honau fāmilī pea nau fakahā ange ki honau fāmilī 'a e me'a na'a nau ako he 'ahó ni fekau'aki mo e lotu.

2. Tokoni'i 'a e fānau ke nau hiva'i pe lau 'a e fakalea ki he kupu 'uluaki 'o e "Punou ho 'Ulú" (*Children's Songbook*, p. 25), pea nau fakatāta'a 'o hangē ko ia 'oku hā atú:

Punou ho 'ulú (*punou e 'ulú*)
Pea kuikui mo ho matá (*kuikui 'a e matá*)
Fakamālō ki he Tamaí
'I he tāpuaki (*fakahangatonu e ongo nimá ki mu'a*)

3. Hiva'i pe lau 'a e fakalea 'o e kupu hono ua 'o e "Lotu 'i he Tuí" (*Children's Songbook*, p. 14) ke fakamanatu'i ki he fānau 'a e me'a 'oku totonu ke nau lea'aki 'i he taimi 'oku nau lotu aí.

I begin by saying "Dear Heavenly Father";
I thank him for blessings he sends;
Then humbly I ask him for things that I need,
In the name of Jesus Christ, Amen.
(© 1987 by Janice Kapp Perry. Used by permission.)

4. Tufa ki he fānau ha pepa mo ha kala valivali pe peni vahevahe, pea fekau ke nau tā ha ngaahi fakatātā 'o nautolu pē 'oku fai ha'anau lotu. Te nau lava ke tā ha fakatātā 'o ha lotu fakafāmilī 'oku fai, lotu fakafo'ituitui 'i he pongipongi pe efiáfí, lotu kai, pe ko ha toe feitu'u pē mo ha taimi 'oku nau lotu ai.

Te u Lotu 'i he Loto 'Apasia



Te u Lava ke Fakahā ‘a Sīsū Kalaisi ki he Ni‘ihi Kehé

Taumu‘á

Ke ue‘i ‘a e tamasi‘i pe ta‘ahine taki taha ke ne tokoni‘i ‘a e ni‘ihi kehé ke nau ako kia Sīsū Kalaisi.

Teuteú

1. Ako ‘i he fa‘a lotu ‘a e ‘Alamā 17–19, 23.
2. Teuteu ke hiva‘i pe lau ‘a e fakalea ‘o e “ ‘Oku ou ‘Amanaki Atu ke Ngāue Fakafaifekau” (*Children’s Songbook*, p. 169).
3. Ngaahi nāunau ‘oku fie ma‘ú:
 - a. Tohi ‘a Molomona.
 - e. Saati FKT (vakai, lēsoni 1).
 - f. Fakatātā 2–17, Ko e Tū‘ulutui ‘a e Ngaahi Foha ‘e Toko Fā ‘o Mōsaiá ‘o Lotu; fakatātā 2–18, Ko Hono Ako‘i ‘e ‘Āmoni ‘a e Tu‘i ko Lamōnai.
4. Teuteu mo ha toe ngaahi ‘ekitiviti fakatupulaki ‘okú ke fie ngāue‘aki.

Fokotu‘u ki he Founga Fai ‘o e Lēsoní

Fakaafe‘i ha taha ‘o e fānaú ke ne fai ‘a e fua lotú.

Kapau na‘á ke pou pou‘i ‘a e fānaú ke nau fai ha fa‘ahinga me‘a ‘i he lolotonga ‘o e uiké pea mou vakai‘i ia.

Fakamanatu Lēsoní

Fakamālō ki he fānaú ‘i he‘enau loto ‘apasiá pea mo e lea na‘e faka‘aonga‘i ‘i he lotú. Toe fakamanatu nounou pē ‘a e lēsoni ‘o e uike kuo ‘osí ke fakamamafa‘i ‘a hono mahu‘inga ‘o e lotú.

‘Oku Fakahā ‘e he Kau Faifekau ‘a Sīsū Kalaisi ki he Ni‘ihi Kehé

‘Ekitiviti ke takiaki‘i ‘aki e tokangá

Hiva‘i pe lau fakataha mo e fānaú ‘a e fakalea ‘o e “ ‘Oku ou ‘Amanaki Atu ke Ngāue Fakafaifekau”.

‘Oku ou ‘amanaki atu,
Ke ngāue fakafaifekau
Kapau te u hoko ‘o lahi
Ko e ngāue kotoa te u lava pē ke fai.

Te u tufaki ‘a e kōsipelí
Ke mafola ‘a e mo‘oní
‘Oku ou fie faifekau
Pea ngāue ‘i he ‘Eikí ‘o fai atu.

- ‘Oku ‘i ai ha kau faifekau ‘oku mou ‘ilo‘í?

Tuku ke fakamatala ‘a e fānaú ki he kau faifekau ‘oku nau ‘ilo‘í, ‘o hangē ko ha ni‘ihi ‘o honau fāmilí ‘oku lolotonga ngāue fakafaifekau pe ko e kau faifekau ko ia ‘oku nau ngāue ‘i homou feitu‘ú.

- Ko e hā ‘a e me‘a ‘a e kau faifekau ‘oku fai?

Fakamatala'i ange te nau ako 'i he lēsoni ko 'ení 'o kau ki he ngaahi founa te nau lava 'o hoko ai ko ha kau faifekau lolotonga 'enau kei síí.

Talanoa mei
he folofolá

Faka'alí'ali ki he fānaú 'a e Tohi 'a Molomoná peá ke fai 'a e talanoa ko ia ki he ngaahi foha 'o Mōsaiá 'o hangē ko 'ene hā 'i he 'Alamā 17:6–12. Tala ange na'e mei lava pē ke hoko ha taha ia 'i he ngaahi foha 'o Mōsaiá ko e Tu'i ia hono hokó, ka na'a nau fie 'alu kotoa 'o ngāue fakafaifekau. Na'a nau loto ke ako'i 'a e kakai Leimaná he na'a nau angakovi 'aupito 'i he taimi ko 'ení. Na'e loto 'a e ngaahi foha ia 'o Mōsaiá ke ma'u 'e he toko taha kotoa pē ha faingamālie ke ne fanongo ki he ongoongoleléi. Fakamatala'i ange na'e fakatu'utāmaki 'aupito ke 'alu atu 'a e ngaahi foha ko 'eni 'o Mōsaiá ke ako'i 'a e kau Leimaná koe'uhí ko e lahi 'o 'enau angakovi.

- 'Oku mou pehē na'e teuteu'i fēfē 'e he ngaahi foha 'o Mōsaiá kinautolu pea nau toki 'alu atu ke ako'i 'a e kakai Leimaná?

Faka'alí'ali 'a e fakatātā 2–17, Ko e Tū'ulutui 'a e Ngaahi Foha 'e Toko Fā 'o Mōsaiá 'o Lotú.

Fakamatala'i ange na'e lotu 'a e ngaahi foha 'o Mōsaiá 'o kole ki he Tamai Hēvaní ke tokoni'i kinautolu ke nau hoko ko ha kau faifekau lelei. Na'e fakahā ange 'e he Tamai Hēvaní te ne tokanga'i kinautolu pea te nau lava ke ako'i ha fu'u kakai toko lahi (vakai, 'Alamā 17:10–11). Lau le'o lahi 'a e 'Alamā 17:12. Fakamahino'i ange na'e hanga 'e he lotu 'a e ngaahi foha 'o Mōsaiá 'o tokoni'i mo fakalototo'a'i kinautolu ke nau ako'i 'a e kau Leimaná.

Talanoa mei
he folofolá

Fakamatala'i ange na'e 'alu 'a e ngaahi foha 'o Mōsaiá ki he ngaahi feitu'u kehekehe 'o malanga ai. Faka'alí'ali 'a e fakatātā 2–18, Ko Hono Ako'i 'e 'Āmoni 'a e Tu'i ko Lamōnaí, pea fai 'a e talanoá 'o hangē ko 'ene hā 'i he 'Alamā 17:17–25. Fakamatala'i ange na'e kole 'a 'Āmoni, ko e foha ia 'e taha 'o Mōsaia, ke ne hoko ko ha tamaio'eiki ki he tu'i Leimana ko ia ko Lāmonaí. Na'e vahe'i leva 'a 'Āmoni ke ne tokanga'i 'a e takanga sipi 'a e tu'i. Na'e hoko 'a 'Āmoni ko e tamaio'eiki lelei taha ia na'e ma'u 'e he tu'i ko Lamōnaí. He na'e tā 'e 'Āmoni ha sippinga lelei 'o tupu mei ai 'a e fie 'ilo 'a e tu'i ko Lamōnaí pea mo hono kakaí ki he ongoongoleléi.

Fakamatala'i ange na'e kau ha kau Leimana 'e toko lau afe ki he Siasí ko e tupu pē 'eni mei he ngāue na'e fai 'e 'Āmoni pea mo hono ngaahi tokouá (vakai, 'Alamā 23:5).

Fealēlea'akí

- Ko e hā hono 'uhinga na'e 'ikai ke tokanga ai 'a 'Āmoni pea mo hono ngaahi tokouá ki he'enau mo'uí ka nau 'alu ke malanga'i 'a e ongoongoleléi ki he kau Leimaná? (Na'a nau ma'u 'a e fiefia koe'uhí ko e ongoongoleléi, ko ia na'a nau loto ke 'inasi ai mo e kakai kehé.)
- Ko e hā 'a e me'a na'e fai 'e 'Āmoni na'e tokoni kiate ia 'i hono malanga'i 'o e ongoongoleléi ki he kau Leimaná? (Na'a ne lotu 'o kole ha tokoni; na'a ne ngāue mālohi; na'a ne hoko ko e fa'ifa'itaki'anga lelei.)

Te Tau Lava pē 'o Hoko ko ha Kau Faifekau

Tala ange ko e founa 'e taha te tau lava 'o hoko ai ha kau faifekau ko 'etau fakahā ki he ni'ihí kehé 'a Sīsū Kalaisi. 'Oku mahū'inga ke 'ilo 'a e toko taha kotoa pē kau kia Sīsū pea mo hono Siasí.

Talanoá

Fai ha talanoa 'o kau ki ha ki'i tamasi'i pe ta'ahine na'á ne tokoni ki ha ni'ihiki kehe ke nau ako 'o 'ilo 'a Sísū Kalaisi pea mo hono Siasí. Kapau te ke fie ma'u peá ke fai 'a e talanoa ko 'eni:

Na'e fa'a faingata'a he taimi 'e ni'ihiki kia Teti ke ne fakafanongo ki he ngaahi malanga 'i he konifelenisi fakasiteiki he na'e hangē ki ai ko e kongala'hi 'o e ngaahi leá ia na'e fakataumu'a pē ki he kakai lalahi. Ka ko e taimi ko ē na'e fanongo atu ai 'a Teti ki he pehē 'e he palesiteni fakasiteiki, " 'E fānau, 'e lava ke mou hoko mo kimoutolu foki ko ha kau faifekau," na'á ne fakafanongo peá ne kamata ke fakakaukau ki he ngaahi founga te ne lava 'o hoko ai ko ha faifekau ke ne fakahā ki he ni'ihiki kehé 'a Sísuú.

'I he houa kai pongipongi pē hono hokó na'e talanoa ai 'a Teti mo 'ene ongo mātu'á ke fakaafe'i mai 'a honau kaungā-'api ko Mīsisi Metí ke ako'i ia 'o kau ki he siasí. Na'e pehē 'e he ongo mātu'a 'a Tetí ko ha fakakaukau lelei 'eni, ko ia na'e 'alu leva 'a Teti ki he 'api 'o Mīsisi Metí 'o fakaafe'i ia pe te ne fie ako ke ne 'ilo 'o kau kia Sísū mo hono Siasí. Na'e tali 'io ange 'a Mīsisi Meti pea taimi nounou pē mei ai kuo kamata ke ne ako mei he kau faifekau.

- Ko e hā nai 'a e me'a na'e mei hoko kapau na'e 'ikai ke fehu'i 'e Teti kia Mīsisi Meti pe te ne fie ako 'o kau kia Sísū mo hono Siasí?

Na'e kamata leva ke muimui 'a e ongo mātu'a 'a Tetí ki he me'a na'á ne faí. Na'e kamata ke na talanoa mo hona ngaahi kaungā-me'á pea mo e ni'ihiki kehe pē na'a nau fetaulakí 'o kau ki he Siasí. Na'e 'i ai 'a e kakai ia 'e ni'ihiki na'e 'ikai ke nau fie fanongo ki he Siasí, ka na'e loto ki ai 'a e ni'ihiki, pea na'e iku 'o papitaiso honau ni'ihiki. Ko e taimi ko ē na'e papitaiso ai 'a Mīsisi Metí, na'á ne fakamālō kia Teti koe'uhí ko 'ene tokoni'i ia ke ne toe ako lahi ange 'o kau ki he Fakamo'uí.

Fealēlea'akí

Faka'aonga'i 'a Teti ke hoko ia ko e sīpinga 'o ke fakamahino'i ki he fānaú te nau lava 'o hoko ko ha kau faifekau 'i he'ēnau tala ki he ni'ihiki kehé fekau'aki mo Sísū Kalaisi pea mo hono Siasí.

- Ko hai te ke lava 'o fakahā ki ai 'a Sísuú?

Tokoni'i 'a e fānaú ke nau fakakaukau ki ha kakai te nau lava 'o fakahā kiate kinautolu 'a Sísū, hangē ko honau kaungā-me'á, kaungā-'apí, pea mo honau kāinga 'oku 'ikai ke nau kau ki he Siasí pe 'oku 'ikai pe ke nau 'alu kinautolu ki ha lotu.

Fakamatala'i ange te tau lava kotoa pē 'o hoko ko ha faifekau 'aki ha'atau hoko ko ha fa'ifa'itaki'anga lelei, anga-'ofa mo faka'atu'i ha ni'ihiki kehe, pea mo mo'ui'aki 'a e ongoongoleleí. Fakamanatu'i ange ki he fānaú ko e taha 'o e ngaahi founga na'e hoko ai 'a 'Āmoni ko e faifekau lelei ko 'ene hoko ko ha fa'ifa'itaki'anga lelei.

Talanoá

Fai 'a e talanoa ko 'eni ki he fānau ne nau hoko ko ha kau faifekau, 'i ho'o lea pē 'a'au:

'I ha 'aho 'e taha na'e tukituki atu ai ha ongo faifekau 'i he matapa 'o ha 'api. Na'e fakaava hake 'a e matapaá 'e ha fefine ko Mīsisi Sēini. Na'e fakahā ange 'e he ongo faifekau ko 'ena ha'u mei he Siasí 'o Sísū Kalaisi 'o e Kau Mā'oni'oni 'i he Ngaahi 'Aho Kimui Ní. Na'e fakaafe'i kinaua 'e Mīsisi Sēini ke na hū ange ki fale peá ne fakahā ange 'okú ne fie ma'u ke ne ako ke 'ilo lahi ange ki he Siasí. Na'e fiefia 'aupito ai 'a e ongo faifekau.

Na'e tala ange 'e Mīsisi Sēini ki he ongo faifekau na'e 'i ai 'a e taimi 'e taha na'á ne nofo ofi atu ai ki ha fāmili Siasí. Na'á ne pehē na'e anga faka'apa'apa mo

anga lelei ma'u pē 'a e fānau 'i he fāmili ko 'ení. Na'a nau va'inga lelei mo e toko taha kotoa pē pea nau faka'apa'apa'ia'i 'a e koloa 'a e kakai kehé. Na'e pehē 'e Misisi Sēini 'okú ne fie ma'u 'e ia ke ne ako mo 'ilo ki he Siasi ko ia 'okú ne ako'i 'a e fānau ko 'ení ke nau hoko ko ha kaungā-'api leleí.

- Na'e hoko fēfē 'a e fānau na'a nau nofo ofi kia Misisi Sēini ko ha kau faifekau?
- Te ke lava fēfē ke ke hoko ko ha fa'ifa'itaki'anga lelei ki ho ngaahi kaungā'apí pea mo ho kaungā-me'á?

'Ekitiviti fakafaivaí

Fakamatala'i ange ki he fānau te nau hanga 'o fakafaiva'i 'a e ngaahi me'a te nau lava ke hoko ai ko ha kau faifekau 'aki 'enau anga-'ofa mo fa'a fakakaukau.

Fakamatala'i ange ha me'a na'e hoko pea fili mo ha fānau ke nau fakafaiva'i 'a e me'a te nau fai 'i he taimi ko iá. 'Oange ha faingamālie ki he ki'i tamasi'i pe ta'ahine kotoa pē ke ne kau 'i hono fakafaiva'i 'o ha fo'i me'a 'e taha. Faka'aonga'i 'a e ngaahi me'a ko 'ení pe ko ha'o fa'u pē 'e koe ha'o ngaahi fakamatala pē 'a'au:

Fakamatala 1 (fie ma'u ha fānau 'e toko tolu)

'Oku luelue mai ha toko ua he halá. 'Okú mo sio atu ki ha ki'i tamasi'i 'oku 'ai ke kaka 'i ha fu'u 'akau mā'olunga. Ka 'okú mo 'ilo'i foki 'oku fakatu'utāmaki 'aupito ki he ki'i tamasi'i ke ne fai 'eni.

- Ko e hā ho'omo me'a 'e faí?

Fakamatala 2 (fie ma'u ha fānau 'e toko ua)

'Okú ke sio atu ki ho kaungā'apí 'oku fata mai 'ene fakataú. Pea 'oku mahae 'a e tangai pepa 'e taha pea ngangana 'a 'ene molí ki he kelekelé.

- Ko e hā ho'o me'a 'e faí?

Fakamatala 3 (fie ma'u ha fānau 'e toko tolu pe toe lahi ange)

'Okú ke va'inga mo ho ngaahi kaume'á. Pea 'oku fie kau atu ki ho'omou va'ingá ha ki'i ta'ahine pe tamasi'i na'e toki hiki mai ki homou feitu'ú.

- Ko e hā ho'o me'a 'e faí?

Fakamatala 4 (fie ma'u ha fānau 'e toko fā pe tokolahi ange)

'Oku hiki mai ki homou feitu'ú ha fāmili fo'ou. Pea 'oku 'ikai ko ha fāmili Siasi 'eni. 'Okú ke fakakaukau pē 'e sai'ia 'a e fānau ke nau ha'u ki he 'ekitiviti 'a e Palaimelí 'e fai he uike hoko maí.

- Ko e hā ho'o me'a 'e faí?

Hili hono fai 'o e 'ekitiviti fakafaiva ko 'ení peá ke fakamālō ange ki he fānau 'i he'enu hoko ko e kau faifekau leleí.

Fakamatala Fakanounó

Saati FKT

Tuhu ki he saati FKT pe ko ha'o fekau 'a e fānau ke nau vakai ki honau mama FKT. Tala ange kiate kinautolu ko 'enau hoko ko ia ko e kau faifekau 'oku nau fili ai ki he totonú mo muimui 'ia Sīsū Kalaisi. Tuku ke toe lau 'e he fānau 'a e ngaahi lea 'oku hiki 'i he sātí (pe ko 'enau fakahā atu 'a hono 'uhinga 'o e ngaahi mata'itohi 'oku hā 'i honau mamá.)

Fakamālō'ia 'a e fānaú 'i he'enau fie hoko ko e kau faifekau leleí. Fai ho'o fakamo'oni ki hono mahú'inga ko ia ke ako'i 'a e toko taha kotoa pē ke ne 'ilo'i 'a Sīsū Kalaisi mo hono Siasí. 'Oku tau fiefia 'i he taimi 'oku tau ako ai 'o kau kia Sīsū pea mo hono Siasí.

Tokonii 'a e tamasi'i pe ta'ahine taki taha ke ne fakakaukau ki ha founa te ne lava 'o hoko ai ko ha faifekau 'i he uike hoko maí. 'Oku 'ikai fie ma'u ha ngaahi fakakaukau ia 'oku fu'u lahi mo faingata'a. Fakamanatu ki he fānaú te nau lava pē ke hoko ko ha kau faifekau 'i he'enau anga fakakaume'a pea mo tokoni ki he ni'ihi kehé, pea a'u pē ki he'enau fakaafe'i mai ha kakai ke nau ako ke 'ilo ki he Siasí.

Poupou'i 'a e fānaú ke nau talanoa mo honau fāmilí ki ha ngaahi founa te nau hoko ai ko ha faifekau.

Fakaafe'i ha taha 'o e fānaú ke ne fai 'a e lotu tukú.

**Ngaahi 'Ekitiviti
Fakatupulaki**

Fili mei he ngaahi 'ekitiviti ko 'eni 'a e ngaahi 'ekitiviti 'e 'aonga taha ki he fānaú 'i ho'o kalasí. 'E lava pē ke mou faka'aonga'i kinautolu 'i he loto'i lēsoní, pe 'i ha'o fakamanatu lēsoni pe fakamatala fakanounou 'o e lēsoní. Ka 'okú ke toe fie ma'u ha fakahinohino peá ke vakai ki he "Taimi Kalasí" 'i he "Ngaahi Tokoni ma'a e Faiakó".

1. 'I ha'o ma'u ha ngofua mei ho'o palesiteni Palaimelí hanga 'o fakaafe'i mai 'a e ongo faifekau 'okú na ngāue 'i homou feitu'ú pe ko ha toko taha 'osi ngāue fakafaifekau ke ne ha'u 'i he konga faka'osi 'o ho'o lēsoní 'o fakamatala ki he fānaú 'a e me'a te nau lava 'o fai he taimí ni ke nau hoko ai ko ha kau faifekau.
2. Tala ange ki he fānaú ha taimi na'e tokonii ai koe 'e ha kau faifekau pe ko ha taimi na'a ke tokoni ai ki ha toko taha kehe ke ne ako 'o kau kia Sīsū Kalaisi pea mo hono Siasí. Fakahā ange 'a e ongo na'a ke ma'u mei he me'a ko 'eni na'e hokó.
3. Tuku ke tā 'e he fānaú hanau fakatātaá 'i he'enau hoko ko e kau faifekau. Fakahingoa peheni 'a e fakatātā taki taha:

(Hingoa 'o e tamasi'i pe ta'ahiné)

Faifekau

Ko e Siasi 'o Sīsū Kalaisi

'o e Kau Mā'oni'oni 'i he Ngaahi 'Aho Kimui Ní

4. Hiva'i pe lau 'a e fakalea 'o e kupu 'uluaki 'o e "I Want to Be a Missionary Now" (*Children's Songbook*, p. 168), "The Things I Do" (*Children's Songbook*, p. 170) pe "We'll Bring the World His Truth" (*Children's Songbook*, p. 172).

I Want to Be a Missionary Now

I want to be a missionary now.

I don't want to wait until I'm grown.

I want to share the gospel while I'm young,

For I have a testimony of my own.

The Things I Do

I'm much too young to go abroad
To teach and preach the word of God,
But I can show I know it's true,
Quite simply, by the things I do.

We'll Bring the World His Truth

We have been born, as Nephi of old,
To goodly parents who love the Lord.
We have been taught, and we understand,
That we must do as the Lord commands.

Taú:

We are as the army of Helaman.
We have been taught in our youth.
And we will be the Lord's missionaries
To bring the world his truth.
(© 1983 by Janice Kapp Perry. Used by permission.)

Taumu'á

Ke fakatupulaki 'a e holi e ki'i tamasi'i pe ta'ahine taki taha ke papitaiso ia peá ke fakamahino ki he fānaú 'a e founga ke nau teuteu ai ki honau papitaisó.

Teuteú

1. Ako 'i he fa'a lotu 'a e Mātiu 3:13–17 pea mo e Tokāteline mo e Ngaahi Fuakavá 20:72–74. Vakai foki, Sione 1:25–34 mo e *Ngaahi Tefito'i Mo'oni* 'o e *Ongoongolelei* (31110 900) vahe 20.
2. Kapau 'e lava pea kole ange ki he fai hiva 'a e Palaimelí ke ne tataki 'a e fānaú ke nau hiva'i 'a e "Papitaisó" (*Children's Songbook*, p. 100) 'i he polokalama kamata mo e faka'osi 'o e Palaimelí.
3. 'Omai ha la'ipepa fefeka mo lahi fe'unga ke 'ufi'ufi 'aki 'a e fakatātā 2–19, Ko Hono Papitaiso 'a Sīsū 'e Sione Papitaisó. Kosi 'a e la'i pepá 'o fakafuofua pē 'a hono kongokongá ki he toko lahi 'o e fānaú 'i ho kalasí. Hili hifo 'a e 'ū la'i pepá ke pulia 'a e fakatataá.
4. Tā ha la'i va'e lalahi 'e ono 'i ha pepa fefeka.
5. 'Ai ha tatau 'o e peesi 'oku hā ai 'a e ngaahi fakatātā 'i he ngata'anga 'o e lēsoní ke taki taha 'a e fānaú.
6. Teuteu ke ke fai ha ki'i fakamatala fekau'aki mo hono papitaiso koé, hangē ko 'ení, ko hai na'á ne papitaiso koé pea na'e papitaiso koe 'i fē, peá ke fakamatala nounou pē ki he ongo na'á ke ma'u 'i he taimi na'e papitaiso ai koé. Kapau na'e papitaiso koe 'i ho kei si'i peá ke 'omai ha'o tā 'i ho ta'u ko iá.
7. Ngaahi nāunau 'oku fie ma'ú:
 - a. Tohi Tapu.
 - e. Tepi fakapipiki pe kulū.
 - f. Fakatātā 2–19, Ko Hono Papitaiso 'a Sīsū 'e Sione Papitaisó (Ngaahi Fakatātā 'o e Ongoongolelei 208; 62133 900); fakatātā 2–20, Ko ha Tamasi'i 'oku Papitaiso (62018).
8. Teuteu mo ha toe ngaahi 'ekitiviti fakatupulaki 'okú ke fie ngāue'aki.
Ki'i fakatokanga ki he kau faiako 'o e fānaú lalahi angé: 'Oku fakataumu'a 'a e ngaahi 'ekitiviti fakatupulaki fika 5, 6 mo e 7 ma'á e fānaú 'oku ki'i lalahi ange mo vave honau taimi papitaisó.

Fokotu'u ki he Founga Fai 'o e Lēsoní

Fakaafe'i ha taha 'o e fānaú ke ne fai 'a e fua lotú.

Kapau na'á ke poupou'i 'a e fānaú ke nau fai ha fa'ahinga me'a 'i he lolotonga 'o e uiké pea mou vakai'i ia.

Na'e Papitaiso 'a Sīsū Kalaisi

'Ekitivitī ke takiakī'i
'aki e tokangá

Faka'alí'ali 'a e fakatātā 'o e papitaiso 'a Sīsū 'e Sione Papitaisó, 'a ia kuo 'osi 'ufi'ufi foki 'eni 'aki 'a e pepa kuo 'osi kosi kongokongá. Tala ange ki he fānaú 'oku 'i ai 'a e ongo tangata mahu'inga 'e ua 'oku hā 'i he fakatātā 'oku fakapulikí. Kole ange ki he fānaú ke nau 'ahi'ahi mate'i ange pe ko hai 'a e toko ua ko 'ení, kae 'oua pē na'a nau fakahā le'o lahi pe ko hai kinaua kae 'oua pē kuo nau fakahā kakato 'a e fakatātaá. Kole ange ki he kī'i tamasi'i pe ta'ahine taki taha ke ne to'o tahataha hake 'a e konga pepá mei he fakatātaá.

'I he'ene 'osi kotoa ko ia 'a e fanga kī'i konga pepá hono to'ó peá ke fai ange 'a e fehu'i ko 'ení:

- Ko hai 'a e kakai 'i he fakatātaá?
- Ko e hā 'ena me'a 'oku faí?

Talanoa mei
he folofolá

Fai 'a e talanoa ki hono papitaiso 'o Sīsū Kalaisi 'o hangē ko ia 'oku hā 'i he Mātiu 3:13–17. Fakamatala'i ange na'e 'ohovale 'a Sione Papitaiso 'i he kole ange ko ia 'e Sīsū ke ne papitaiso iá. Na'e 'ilo'i 'e Sione ia na'e te'eki ai ke fai angahala 'a Sīsū ia pea 'e 'ikai fie ma'u ke papitaiso la. Ka na'e fakahā ange 'e Sīsū kia Sione ko e fekau ia mei he Tamai Hēvaní ke papitaiso, pea na'a ne fie ma'u 'e ia ke ne talangofua ki hono kotoa 'o e ngaahi fekau 'a e Tamai Hēvaní.

Tuhu ki he vaitafe 'i he fakatātaá peá ke tala ange na'e papitaiso 'e Sione 'a Sīsū 'i he Vaitafe Soataní. Na'e papitaiso 'e Sione 'a Sīsū 'i he fakauku. Ko hono 'uhinga 'o e *fakaukú* ko hono tanu kotoa 'o e sinó 'aki 'a e vaí.

Lau le'o lahi 'a e Mātiu 3:17 peá ke tala ange ko e ngaahi folofola 'eni 'a e Tamai Hēvaní. Fakahā ange ki he fānaú 'oku fiefia foki 'a e Tamai Hēvaní 'i he taimi ko ia 'oku papitaiso ai kitautolú.

Fo'i Va'ingá

Mou fai mo e fānaú 'a e fo'i va'inga ko ia ko e "Ngaahi Fo'i Lea Faka'osí". Lau 'a e ngaahi fakamatala 'i laló kae tuku 'a e ngaahi fo'i lea 'oku laineí. Kole ange ki ha taha 'o e fānaú ke ne fakafonu mai 'aki 'a e ngaahi fo'i lea totonú.

Kapau 'oku 'ikai ke manatu'i 'e ha kī'i tamasi'i pe ta'ahine ia 'a e talí, peá ke hoko atu koe ki he toko taha hono hokó kae 'oua leva pē kuo fai mai 'a e tali totonú ('oua na'a ke 'ai ke mā ha kī'i tamasi'i pe ta'ahine 'oku 'ikai ke ne lava 'o tali ha fo'i fehu'i). Hokohoko pehē atu pē kae 'oua leva kuo 'osi tali totonu mai 'e he toko taha kotoa ha fo'i fehu'i, peá ke tokoni'i kinautolu 'o kapau te nau fie ma'u ha tokoni. Kapau 'e fie ma'u pea 'e lava pē ke faka'aonga'i tu'o ua ha fo'i fehu'i 'e taha.

1. Na'e papitaiso 'a Sīsū Kalaisi 'e Sione Papitaiso.
2. Na'e papitaiso 'a Sīsū Kalaisi 'i he vaitafe ko Soataní.
3. Na'e papitaiso 'a Sīsū Kalaisi ke ne talangofua ki he fekau (akonaki) 'a e Tamai Hēvaní.
4. Ko e taimi ko ē na'e papitaiso ai 'a Sīsú na'e pulia kotoa hono sinó 'i he vaí.
5. Hili hono papitaiso 'o Sīsú, na'a na fanongo ki he le'o 'o e Tamai Hēvaní.
6. Ko e taimi ko ē 'oku tau ta'u valu aí, te tau lava 'o muimui ki he sipinga na'e tā 'e Sīsú 'o papitaiso.

Te Tau Lava ke Muimui ki he Sīpinga na'e Tā 'e Sīsū Kalaisí 'aki Ha'atau Papitaiso

Tala ange ki he fānaú 'e lava ke papitaiso kinautolu 'i he'enau ta'u valú. Ka ko e taimi ní, 'oku totonu ke nau teuteu koe'uhí ke lava 'o papitaiso kinautolu 'o ka nau ka ta'u valu.

Fakamatala'i ange 'oku tau fai 'a e ngaahi fuakava mo e Tamai Hēvaní 'i he taimi ko ia 'oku papitaiso ai kitautolú. 'Oku tau fuakava ai ke tau talangofua ki he'ene ngaahi fekaú, fakamolemole'i 'a e níhi kehé, pea muimui kia Sīsū Kalaisi. 'Okú ne hanga leva 'e ia 'o tali kitautolu ki hono Siasí peá ne tala'ofa mai te ne tataki mo tokoni'i kitautolu.

Fakamatala'i ange ki he kalasí 'a hono papitaiso koé. 'E lava ke ke tala ange 'a e feitu'u na'e papitaiso ai koé (hangē ko ha vai papi pe ko ha vaitafe), 'a e toko taha na'á ne papitaiso koé, pea ko hai fua na'e 'i ai ke mamata 'i ho papitaisó. Kapau na'e papitaiso koe 'i ho'o kei síí peá ke faka'alí'ali ange ki he fānaú ha'o la'i tā 'i ho ta'u motu'a ko iá. Vahevahe mo kinautolu 'a e ongo na'á ke ma'u 'i hono papitaiso koé, hangē ko ha'o ongo'i fiefia pe ko ho'o ongo'i 'a e holi ke ke hoko ko e mēmipa 'o e Siasí.

Tala ange ki he fānaú 'e 'i ai pē 'a e 'aho 'e papitaiso ai kinautolu 'o hangē ko hono papitaiso 'o Sīsū Kalaisí mo koé foki.

Talanoá

Fai ha talanoa 'o kau ki hano papitaiso 'o ha kíi tamasi'i pe ta'ahine. Kapau te ke fiema'u peá ke faka'aonga'i 'a e talanoa ko 'eni:

Na'e kau 'a e fāmilí 'o Mākosí ki he Siasí 'i he'ene kei ta'u fitú. Na'e 'osi papitaiso 'a e toko taha kotoa pē 'i hono fāmilí tuku kehe pē 'a Mākosi. He na'e te'eki ke ta'u fe'unga ia ke papitaiso. Na'e loto mamahi 'a Mākosi 'i he 'ikai ke papitaiso fakataha mo hono fāmilí, ka na'e fakahā ange 'e he'ene fine'eikí 'e 'ikai ke fuoloa mei heni kuo papitaiso ia, pea 'oku totonu ke ne faka'aonga'i 'a e vaha'a taimi ko 'eni 'okú ne tatali a'i ke teuteu ki hono papitaisó.

- 'E teuteu fēfē 'a Mākosi ki hono papitaisó?

Na'e feinga mālohi 'a Mākosi lolotonga 'a e ta'u hono hokó ke ne fili ki he totonú pea fai 'a e me'a na'e finangalo 'a Sīsū ke ne faí. Faifai pē pea na'e hokosia 'a e ta'u valu 'o Mākosí. Na'á ne teunga hina kakato pea na'e papitaiso ia 'e he'ene tangata'eikí. 'I hono taki hake ia 'e he'ene tangata'eikí mei he vaí, na'e fiefia 'aupito 'a Mākosi 'i hono papitaiso ia 'i he fakaukú 'o hangē ko ia na'e fakahoko kia Sīsuú. Na'á ne fiefia ke ne hoko ko ha mēmipa 'o e Siasí 'o Sīsuú.

'E Lava ke tau Teuteu he Taimí ni ki Hotau Papitaisó

'Ekitiviti 'aki 'a e la'i va'e na'e tā 'i he pepá

Faka'alí'ali 'a e fakatātā 2–20, Ko ha Tamasi'i 'oku Papitaiso, pea kapau 'e lava pea fakapipiki 'a e fakatātaá ki he matapa 'o e loki akó.

- 'Oku muimui fēfē 'a e tamasi'i ko 'eni ki he sīpinga na'e tā 'e Sīsuú?

Fakamanatu ki he fānaú te nau lava pē ke teuteu atu he taimí ni ki hono papitaisó. Faka'alí'ali 'a e ngaahi la'i va'e na'e tā 'i he ngaahi la'i pepa fefeká pea mo ha tatau 'o e ngaahi tā fakatātā mei he ngata'anga 'o e lēsoní. Fakahā ange ki he fānaú 'oku fakafongai 'e he ngaahi tā fakatātaá 'a e ngaahi sitepu te ne tataki kinautolu 'o a'u ki he papitaisó. Mou alea'i 'a e sitepu taki taha 'oku fakatātaá atú peá ke fai 'a e ngaahi fehu'i 'o hangē ko ia 'oku hiki atu 'i laló.

Hili ho'omou alea'i 'a e sitepu taki taha pea fekau ha tamasi'i pe ta'ahine ke ne tuku hifo ki he faliki ha lau'i va'e 'e taha na'e ta he lai pepa, pea hokohoko atu pe 'o hoko ko ha hala ki he fakatata 'o e papitaiso.

1. Tui mo ako kia Sisu Kalaisi mo e Tamai Hevani.

- Ko e ha hono 'uhinga 'oku totonu ai ke tau ako 'o kau kia Sisu Kalaisi mo e Tamai Hevani?
- Ko fe 'a e faitu'u te tau lava ke ako ai 'o kau kiate kinaua?

2. Lotu ki he Tamai Hevani.

- 'E tokoni'i fefe kitautolu 'e he lotu ke tau mateuteu ai ki hotau papitaiso?

3. Fakamolemole'i mo 'ofa ki he ni'hi kehe.

- Ko e ha 'a e me'a 'oku hoko 'i he'etau fa'a fakamolemole?
- 'E anga fefe ha'atau fakaha 'a e 'ofa ki he ni'hi kehe?

4. Fili 'i he 'aho kotoa pe ki he totonu.

- Ko e ha 'a e ngaahi founa 'e ni'hi te tau lava ai ke fili ki he totonu?

5. Lau pe fakafanongo ki he ngaahi talanoa mei he folofola.

- Na'e tokoni'i fefe nai koe 'e ho'o lau mo ako 'a e folofola?

6. Hoko 'o ta'u valu.

- Ko e ha 'a e me'a te ke lava ke fai 'i he te'eki ke hoko ho ta'u valu ke ke teuteu ai ki he papitaiso?

'I he 'osi kotoa 'a e ngaahi lai va'e 'i hono fokotu'utu'u ki he faliki, tuku leva 'a e fana'u ke nau kolosi taha taha 'i he loki ki he fakatata 'o e papitaiso 'aki 'enau molomolo atu 'i he ngaahi lai va'e. Tokoni'i 'a e fana'u ke nau fakamatala ki he founa 'oku nau teuteu ai ki he papitaiso 'i he taimi 'oku nau molomolo atu ai 'i he lai va'e taki taha.

Fakamatala Fakanounu

Tohi tufa

'Oange ki he tamasi'i pe ta'ahine taki taha ha tatau 'o e seti fakatata ko ia 'e ono ke nau 'alu mo ia ki honau 'api. Hanga 'o tohi'i pe tuku pe ki he fana'u ke nau tohi 'a honau hingoa 'i he'enau lai pepa.

Fakamo'oni

Fai ho'o fakamo'oni ki he fana'u ki hono mahu'inga 'o e papitaiso. Fakamanatu ki he fana'u 'oku fiefia 'a e Tamai Hevani 'i he taimi 'oku tau papitaiso ai.

Fokotu'u ange ki he fana'u ke nau faka'aonga'i 'a e peesi 'oku 'i ai 'a e ngaahi fakatataa ke ako'i 'aki ki honau famili 'a e me'a kuo nau ako 'o fekau'aki mo e papitaiso. Fakalotolahi'i 'a e tamasi'i pe ta'ahine taki taha ke ne teuteu atu ki hono papitaiso 'aki 'ene muimui ki he ngaahi sitepu ko ia 'e ono 'oku fakatataa 'aki 'a e ngaahi ta fakatataa.

Fakaafe'i ha taha 'o e fana'u ke ne fai 'a e lotu tuku.

Ko 'ene maau pe 'a e fana'u ke nau mavahe atu mei he kalasi pea ke fekau ke nau toe 'alu pe 'o molomolo atu 'i he ngaahi lai va'e 'o hu ai pe ki tu'a.

**Ngaahi 'Ekitiviti
Fakatupulakí**

Fili mei he ngaahi 'ekitiviti ko 'ení 'a e ngaahi 'ekitiviti 'e 'aonga taha ki he fānau 'i ho'ó kalasí. 'E lava pē ke mou faka'aonga'i kinautolu 'i he loto'i lēsoní, pe 'i hano fakamanatu pe fakamatala fakanounou. Ka 'okú ke toe fie ma'u fakahinohino peá ke vakai ki he "Taimi Kalasí" 'i he "Ngaahi Tokoni ma'á e Faiakó".

1. Tā ha la'i va'e 'i ha la'i pepa ke taki taha 'a e fānaú. Tohi'i 'i he la'i va'e taki taha 'a e *Te u Muimui 'ia Sīsū Kalaisi*. Tuku ke valivali pe teuteu'i 'e he fānaú 'a e ngaahi la'i va'é.
2. Kapau 'oku 'i ai ha vai papi 'i homou fale lotú peá ke teuteu ke 'ave 'a e fānaú ke nau mamata ki ai.
3. Hiva'i pe lau 'a e ongo 'uluaki veesi 'o e "I Like my Birthdays" (*Children's Songbook*, p. 104). 'Oku 'oatu 'a e lea 'o e fo'i hiva ko 'ení 'i he tafa'aki ki mui 'o e tohi lēsoní.
4. Hiva'i pe lau 'a e fakalea 'o e "Papitaisó" (*Children's Songbook*, p. 100), pe "When Jesus Christ was Baptized" (*Children's Songbook*, p. 102). 'Oku 'oatu 'a e fakalea 'o e "Papitaisó" 'i he tafa'aki ki mui 'o e tohi lēsoní.

When Jesus Christ was Baptized

When Jesus Christ was baptized
Down in the River Jordon,
Three members of the Godhead
Were present there in love.
The Father spoke from heaven
When Jesus Christ was baptized;
The Holy Ghost descended
As gently as a dove

And now when I am baptized
I'll follow his example—
Be baptized by immersion
Through sacred priesthood pow'r.
Then I will be a member
Of Heav'nly Father's kingdom
And have the Holy Spirit
To guide me ev'ry hour.

5. Faka'alí'ali 'a e fakatātā 2–20, Ko ha Tamasi'i 'oku Papitaiso 'o hoko atu pē ki he fakatātā 2–19, Ko Hono Papitaiso 'a Sīsū 'e Sione Papitaisó. Mou fakamanatu mo e fānaú 'a e me'a 'oku nau 'ilo'i fekau'aki mo e papitaisó. Tokoni'i kinautolu ke mahino ko e papitaisó ko ha me'a makehe ia ke tau hanganaki atu ki ai. Ko e taha ia 'o e ngaahi me'a mahu'inga taha te nau faí. Mou alea'i 'a e ngaahi me'a mahu'inga ko 'ení:

a. Ko e taimi ko ē 'oku papitaiso ai kitautolú 'oku tau hoko ko e kau mēmipa 'o e Siasi 'o Sīsū Kalaisi 'o e Kau Mā'oni'oni 'i he Ngaahi 'Aho Kimui Ní. (Kapau 'oku hoha'a 'a e fānau ta'u iiki angé 'o pehē 'oku 'ikai ko ha mēmipa kinautolu ia 'o e Siasí peá ke fakamahino'i ange 'e lava pē ke lau 'a e fānau ta'u si'i hifo 'i he ta'u valú ko e mēmipa 'o e Siasí. Ka neongo iá, ko e hoko pē honau ta'u valú kuo pau leva ke papitaiso kinautolu ke nau hoko ko e kau mēmipa fakalao 'o e Siasí.)

- e. Kuo pau ke tau ta'u valu ka tau toki papitaiso.
- f. 'Oku tau talanoa mo e pīsopé pe ko e palesiteni fakakoló ke tau alea'i hotau papitaisó.
- h. 'Oku tau tui 'a e teunga hina 'i he taimi 'oku papitaiso ai kitautolú (vakai, fakatātā 2–20).
- i. 'Oku papitaiso kitautolu 'i he fakauku, 'o tanu kakato hotau sinó 'aki 'a e vaí. (Fakapapau'i 'oku mahino ki he fānaú 'oku sekoni pe 'e taha pē ua 'a 'ete puli hifo 'i he vaí, pea 'oku 'ikai ke fu'u loloto 'a e vaí, pea 'oku puke ma'u kinautolu 'e he toko taha 'okú ne fakahoko 'a e papitaisó.)
- k. Ko e toko taha ko ia 'okú ne papitaiso kitautolú kuo pau ko ha taula'eiki ia pe ko ha taha 'oku ma'u 'a e Lakanga Taula'eiki Faka-Melekisētekí.
- l. 'Oku papitaiso kitautolu 'i he founga tatau pē mo ia na'e papitaiso ai 'a Sīsuú. Pea na'á ne tā 'a e sīpinga ma'atautolu.
6. 'I ha'o ma'u ha ngofua mei ho'o palesiteni Palaimelí hanga 'o fakaafe'i mai ha taha ma'u lakanga fakataula'eiki ke ne talanoa mo e fānaú 'o kau ki he me'a 'e hoko 'i he taimi 'oku papitaiso ai kinautolú. Tuku ke ne fakamatala ki he anga 'o e tu'u 'a e tamasi'i 'oku teu papitaisó pea mo ia te ne fakahoko 'a e papitaisó pea mo e anga 'o e fepikitaki hona ongo nimá. Tuku ke ne fakamatala'i ange 'e hanga 'e he toko taha ko ia 'okú ne fakahoko 'a e papitaisó 'o fakauku fakalelei hifo 'a e tamasi'i ke pulia he vaí peá ne fokotu'u fakavave hake ia ki 'olunga. Fakamanatu ki he fānaú ko e taimi ko ia 'oku papitaiso ai kinautolú 'i he founga ko 'ení, ko 'enau papitaiso ia 'i he founga na'e papitaiso ai 'a Sīsuú.
- Kapau 'e fakangofua 'e ho pīsopé pe palesiteni fakakoló, pea 'e lava pē ke fakatātaa'i 'e he toko taha ma'u lakanga fakataula'eiki 'i he kalasí 'a e founga 'oku fakahoko'aki 'a e papitaisó. ('Oku 'ikai totonu ke lea'aki 'e he toko taha ma'u lakanga fakataula'eiki ia 'a e fakalea 'o e lotu mo e ouau 'o e papitaisó 'i he taimi 'okú ne fakatātaa'i aí.)
7. Fakamatala'i ange ko e lotu 'o e papitaisó ko e taha ia 'o e ngaahi lotu kuo pau ke tatau tofu pe hono fakaleá 'i he taimi kotoa pē 'oku faka'aonga'i aí. Na'e fakahā mai 'e Sīsū Kalaisi 'a e fakalea 'o e lotu ko 'ení 'i he ngaahi folofolá. Lau le'o lahi 'a e lotú 'a ia 'oku hā 'i he Tokāteline mo e Ngaahi Fuakavá 20:73 (kamata pē mei he *Kuo tu'utu'uni au*).

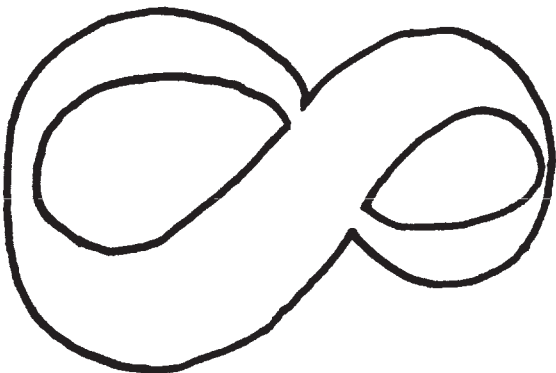
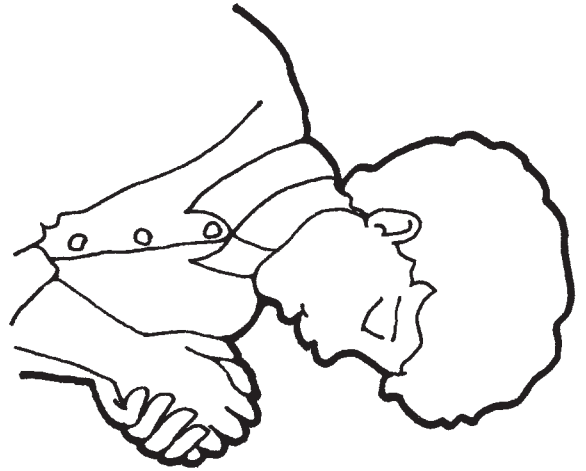
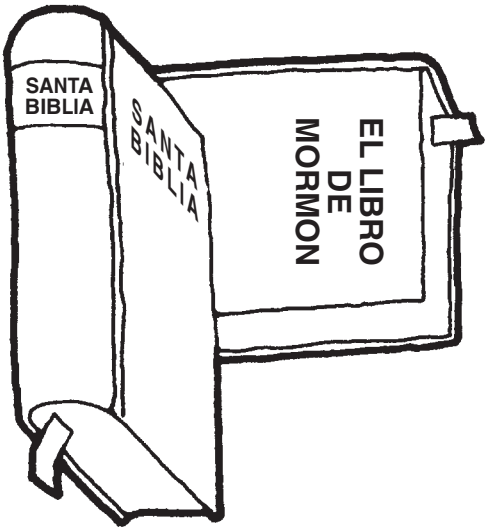
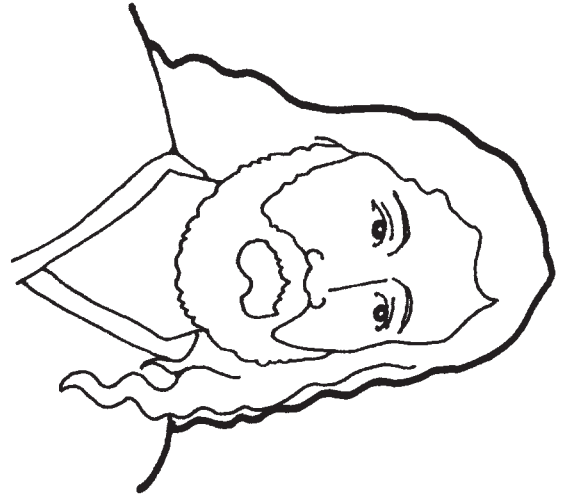
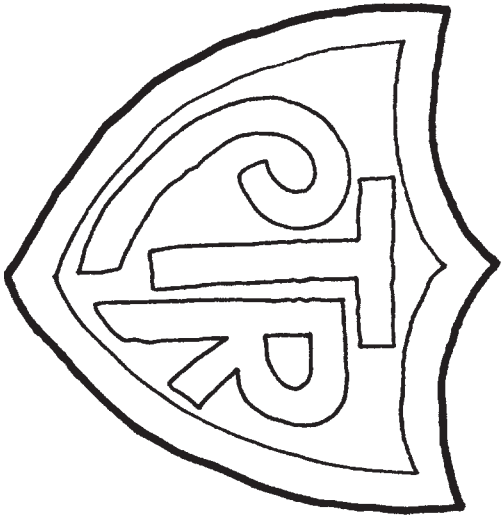

‘E Lava ke Tokoni‘i Au ‘e he Me‘a Foaki ‘o e Laumālie Mā‘oni‘oní

Lēsoni
13

Taumu‘á

Ke tokoni‘i ‘a e fānaú ke mahino kiate kinautolu te nau ma‘u ‘a e me‘a foaki ‘o e Laumālie Mā‘oni‘oní ‘i he hili honau papitaisó ke tokoni kiate kinautolu.

Teuteú

1. Ako ‘i he fa‘a lotu ‘a e Tokāteline mo e Ngaahi Fuakavá 49:13–14, 130:22, pea mo e Tefito ‘o e Tuí 1:1, 4. Vakai foki, Molonai 10:5; Tokāteline mo e Ngaahi Fuakava 9:8–9; 85:6; pea mo e *Ngaahi Tefito‘i Mo‘oni ‘o e Ongoongolelei* (31110 900), vahe 2.
2. Teuteu mei ha pepa fefeka ‘a e “ngaahi matala‘i ‘akau ‘oku ‘i ai ‘a e ngaahi fehu‘i” ko ‘ení:

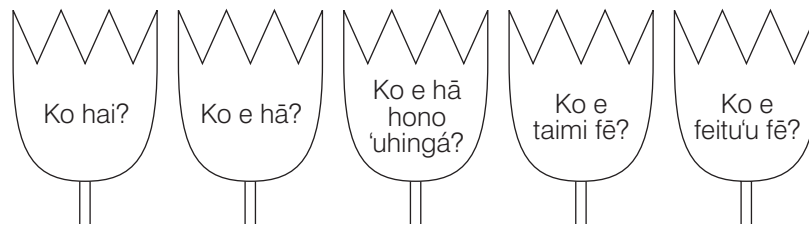

Fakapipiki ‘a e ngaahi matala‘i ‘akau ki ha fanga ki‘i va‘akau taki ‘inisi ‘e ono hono loloá pea fokotu‘u kinautolu ‘i ha vaasi pe fo‘i hina.

3. Teuteu ke hiva‘i pe lau ‘a e fakalea ‘o e “ ‘Oku Mo‘ui ‘a e Tamaí” (*Children’s Songbook*, p. 5). ‘Oku ‘oatu ‘a e lea ‘o e fo‘i hiva ko ‘ení ‘i he tafa‘aki ki mui ‘o e tohi lēsoní.
 4. Ngaahi nāunau ‘oku fie ma‘ú:
 - a. Tokāteline mo e Ngaahi Fuakava.
 - e. Fakatātā 2–19, Ko Hono Papitaiso ‘a Sīsū ‘e Sione Papitaisó (Ngaahi Fakatātā ‘o e Ongoongolelei 208; 62133 900).
 5. Teuteu mo ha toe ngaahi ‘ekitiviti fakatupulaki kehe ‘okú ke fie ngāue‘aki.
-

Fokotu‘u ki he Founga Fai ‘o e Lēsoní

Fakaafe‘i ha taha ‘o e fānaú ke ne fai ‘a e fua lotú.

Kapau ná‘á ke poupou‘i ‘a e fānaú ke nau fai ha fa‘ahinga me‘a ‘i he lolotonga ‘o e uiké pea mou vakai‘i ia.

Te Tau Lava ke Ma‘u ‘a e Me‘a Foaki ‘o e Laumālie Mā‘oni‘oní

‘Ekitiviti ke takiaki‘i
‘aki e tokangá

Faka‘ali‘ali ‘a e fakatātā 2–19, Ko Hono Papitaiso ‘a Sīsū ‘e Sione Papitaisó. Ki‘i fakamanatu ‘a e lēsoni ‘o e uike kuo osí ‘aki hano fekau ‘a e ki‘i tamasi‘i pe ta‘ahine taki taha ke ne fili ha‘ane matala‘i ‘akau. Fai ha fehu‘i ‘oku kamata‘aki ‘a e fo‘i lea ‘i he matala‘i ‘akau ‘o kau ki hono papitaiso ‘o Sīsū Kalaisí. Kapau ‘e

'ikai ke lava 'e he tamasi'i pe ta'ahine 'okú ne fili 'a e matala'i 'akaú 'o tali 'a e fehu'i peá ke tuku ange ki he kalasí ke nau tokoni atu (tokanga ke 'oua na'á ke 'ai ke mā 'a e toko taha ko ia 'oku 'ikai ke ne 'ilo ha tali ki ha fo'i fehu'i.)

Ngaahi Fehu'i 'e Ala Faí:

- *Ko hai* na'á ne papitaiso 'a Sīsū Kalaisí? (Ko Sione Papitaiso.)
- *Ko e fē* 'a e feitu'u na'e papitaiso ai 'a Sīsuú? (I he vaitafe Soataní.)
- *Ko e hā* 'a e fakauku? (Ko hono tanu kotoa 'o e sinó 'i he vaí.)
- *Ko e hā hono 'uhinga* na'e papitaiso ai 'a Sīsuú? (Ke ne talangofua ki he ngaahi fekau 'a e Tamai Hēvaní pea mo tā ha sīpinga ma'atautolu.)
- *Ko fē taimi* 'e lava ke papitaiso ai kitautolú? (I he taimi 'oku tau ta'u valu aí.)

Fakamatala
'a e faiakó

Tuku ke fakahā atu 'e he fānaú pe ko hai 'a e toko ua 'oku hā 'i he fakatātā 2–19.

- Ko e le'o 'o hai na'e fanongo ki ai 'a Sīsū Kalaisi mo Sione Papitaiso 'i he hili hono papitaiso 'o Sīsuú?

Fakamanatu ange ki he fānaú na'e 'afio hifo pē 'a e Tamai Hēvaní ki hono papitaiso 'o Sīsuú pea na'á ne fiefia ai. Fakahā ange ki he fānaú na'e 'i ai mo e toko taha makehe na'e 'i he papitaiso 'o Sīsuú. 'Okú tokoni 'a e toko taha ko 'ení ki he Tamai Hēvaní mo Sīsū. Pea 'oku ui ia ko e Laumālie Mā'oni'oni.

Tefito 'o e Tuí

Fekau 'a e fānaú ke nau tu'u 'o lau fakataha 'a e 'uluaki tefito 'o e tuí.

Folofolá

Fakamatala'i ange 'oku tatau pē 'a e Laumālie Mā'oni'oni mo e Tamai Hēvaní pea mo Sīsū Kalaisi koe'uhí he 'okú ne 'ofa mo fie ma'u ke tokoni'i kitautolu. Ka 'oku 'ikai ke ma'u 'e he Laumālie Mā'oni'oni ia ha sino 'o e kakano mo e hui 'o hangē ko e Tamai Hēvaní pea mo Sīsū Kalaisi. Lau le'o lahi 'a e Tokāteline mo e Ngaahi Fuakava 130:22 'o ngata mei he *ko e toko taha 'a ia ko e Laumālié*. Fakamatala'i ange 'oku 'ikai ke tau lava kitautolu 'o mamata ki he Laumālie Mā'oni'oni ka te ne lava 'o tokoni'i kitautolu ke tau fai 'a ia 'oku totonú. 'Okú ne hanga 'o 'omi ha fa'ahinga ongo 'oku māfana mo fiefia ki hotau lotó 'i he taimi 'oku tau fili ai ki he totonú.

Folofolá

Tala ange ki he fānaú 'e foaki kiate kinautolu 'e ha kau tangata 'oku nau ma'u 'a e Lakanga Taula'eiki Faka-Melekisētekí ha ongo tāpuaki lalahi 'e ua hili honau papitaisó. Lau le'o lahi 'a e Tokāteline mo e Ngaahi Fuakava 49:14 pea fakahā ange ki he fānaú 'oku tala mai 'e he potu folofola ko 'ení 'a e taha 'o e ongo tāpuaki mahu'inga ko 'ení. Fakamatala'i ange 'oku 'uhinga 'a e pehē ko ia 'e *fai 'ení*, ki ha taha pē 'oku papitaiso.

Tefito 'o e Tuí

Tokoni ki he fānaú ke nau ako ma'u loto ha kongá 'o e tefito 'o e tui hono faá: " 'Okú mau tui. . . . [ki he] hilifaki nima ke ma'u 'a e foaki 'o e Laumālie Mā'oni'oni." Tala ange ki he fānaú ko e me'a foaki 'o e Laumālie Mā'oni'oni ko ha taha ia 'o e ngaahi tāpuaki mahu'inga te tau lava ke ma'u hili hotau papitaisó.

Fakamatala
'a e faiakó

Fakamatala'i ange ko e taimi ko ia 'oku tau ma'u ai 'a e me'a foaki 'o e Laumālie Mā'oni'oni, 'e tokoni'i kitautolu 'e he Laumālie Mā'oni'oni ke tau 'ilo'i 'a e ngaahi me'a 'oku mo'oni mo totonú. 'E lava 'e he Laumālie Mā'oni'oni 'o tokoni'i kitautolu ki mu'a pē ia pea toki papitaiso mo hilifaki nima kitautolú, ka 'i he hili pē 'etau ma'u 'a e me'a foaki ko 'ení, te tau ma'u leva 'a e Laumālie Mā'oni'oni ke hoko ko hotau takaua ma'u pē. 'Okú 'uhinga 'eni te tau ma'u ma'u pē 'a hono mālohí 'o kapau te tau feinga ke fai 'a ia 'oku totonú.

‘E Lava ke Fakama’u Kitautolu ko e Kau Mēmipa ‘o e Siasí

Fakamatala
‘a e faiakó

Fakamatala’i ange ko ha tāpuaki ‘e taha ‘oku tau ma’u hili hotau papitaisó ko hono fakama’u kitautolu ke tau hoko ko e mēmipa ‘o e Siasí ‘o Sīsū Kalaisi ‘o e Kau Mā’oni’oni ‘i he Ngaahi ‘Aho Kimui Ní. ‘Oku ui ‘eni ko e Fakama’u ke hoko ko e Mēmipa ‘o e Siasí. Fekau ‘a e fānaú ke nau toutou lea’aki ‘a e *Fakama’u ke Hoko ko e Mēmipa ‘o e Siasí*.

Talanoa mei
he fakatātaá

Fai ‘a e talanoa ko ia ki “Hono Hilifakinima ‘o Lōpetá” ‘a ia ‘oku hā ‘i he ngata’anga ‘o e lēsoní. Fekau ‘a e fānaú ke nau ‘unu’unu ofi atu kiate koe koe’uhí ke nau lava ‘o sio ki he fakatātaá lolotonga ho’o fai ‘a e talanoá.

Fealēlea’akí

Fai ‘a e ngaahi fehu’i ko ‘ení ‘i he hili ho’o fai ‘a e talanoá:

- Ko e hā ‘a e me’a na’e foaki kia Lōpetá? (Ko e foaki ‘o e Laumālie Mā’oni’oni.)
- Ko hai na’á ne fai ‘a e lotu ke foaki ai ia kia Lōpetá? (Ko ‘ene tangata’eikí.)
- Ko e hā ‘a e mafai ‘oku ma’u ‘e he tangata’eiki ‘a Lōpetá? (Ko e Lakanga Taula’eiki Faka-Melekisētekí.)
- ‘Oku mou pehē ko e hā ‘a e ongo’i māfana na’e ma’u ‘e Lōpetá? (Ko e mālohi ia ‘o e Laumālie Mā’oni’oni.)

Tuku ke toe fai ‘e he fānaú ‘a e talanoá. Fakaafe’i ha kii tamasi’i pe ta’ahine kehe ke ne fakamatala’i ‘a e fakatātaá taki taha.

‘E Tokoni’i Kitautolu ‘e he Laumālie Mā’oni’oni ke Tau ‘Ilo’i ‘a e Me’a ‘oku Mo’oni

Fakamatala ‘a e
faiakó

Fakamatala’i ange ‘e lava ‘e he Laumālie Mā’oni’oni ‘o tokoni’i kitautolu ke tau ‘ilo’i ‘oku mo’oni ‘a e Siasí. ‘Oku ‘i ai ‘a e taimi ‘e ni’ihi ‘oku tau fa’a fu’u fiefia mo ongo’i hounga’ia ai ‘o tupu ai ha’atau fie ma’u ke fakahā ki he ni’ihi kehē ‘a e ongo ‘oku tau ma’ú. ‘Oku fa’a hoko ‘eni ‘i he taimi ‘oku tau fai ai ‘etau fakamo’oni ‘i he houalotu ‘aukai mo e fakamo’oni.

- Kuó ke fai tu’o taha ha’o fakamo’oni ‘i ha houalotu ‘aukai mo fakamo’oni?

Kapau na’e ‘i ai ha ni’ihi ‘o e fānaú na’e fai ha’anau fakamo’oni pea tuku ke nau fakamatala ki he ongo na’a nau ma’ú.

Fakamatala’i ange ko e taimi ko ē ‘oku nofo’ia ai ‘e he Laumālie Mā’oni’oni ha kakai ‘e ni’ihi ‘oku nau fa’a tangi. ‘Oku ‘ikai ko e lo’imata ‘eni ‘o e mamahi ka ko e lo’imata ‘o e fiefia. Tala ange ‘e ‘i ai ‘a e taimi ‘e ni’ihi te nau ma’u ai ha fa’ahinga ongo’i māfana mo ha nonga ‘i he lolotonga ‘o ha houa fakamo’oni pe lolotonga ‘o ha’anau lotu, ‘i ha’anau lau folofola pe fakafanongo ki ha lotu. Ko e fa’ahinga ongo’i nonga ko ‘ení ko e fanafana mai ia ‘a e Laumālie Mā’oni’oni ‘o fakahā kiate kinautolu ‘a hono mo’oni mo totonu ‘o e ngaahi me’a ko ‘ení.

Hivá

Hiva’i fakataha mo e fānaú pe ko ho’omou lau ‘a e fakalea ki he “ ‘Oku Mo’ui ‘a e Tamai’”.

Fakamatala’i ange ‘oku ‘uhinga ‘a e Laumālie heni ki he Laumālie Mā’oni’oni. ‘Oku tokoni’i kitautolu ‘e he Laumālie Mā’oni’oni ke tau ‘ilo’i ‘oku mo’oni ‘a e Tamai Hēvaní pea ‘okú ne ‘ofa ‘iate kitautolu.

‘E Lava ‘e he Laumālie Mā‘oni‘oní ‘o Fakahinohino‘i mo Fakatokanga mai Kiate Kitautolu

Talanoá

Fai ‘i ho‘o lea pē ‘a‘au ‘a e talanoa kia Sala Sēini Sini Kēnoní (Sara Jane Jenne Cannon). Kōle ki he fānaú ke nau fakafanongo ange ki he me‘a na‘e fanafana ange ‘aki ‘e he Laumālie Mā‘oni‘oní kiate iá.

Ko Sala Sēini ko ha ki‘i ta‘ahine paionia ia na‘á ne lue lalo ‘i he toafa ‘o ‘Ameliká ke kumi hano ‘api fo‘ou ‘i he ngaahi ta‘u fuoloa atú. ‘I he‘ene a‘u atu ki ‘lutaá, na‘á ne nofo mo hono mehikitangá ‘i ha fale na‘e te‘eki ke ‘osi hano langa. Na‘e falō pē ha la‘i lā ‘i ‘olunga mei he holisi ‘e tahá ki he tafa‘aki holisi ‘e tahá ko hano ‘ato, pea tata‘o ‘aki hifo ha ngaahi fu‘u maka ‘i he ‘ū tulikí.

‘I ha ‘aho ‘e taha na‘e fai ai ha tuitui ‘a Sala Sēini ‘i hona ‘apí mo ha‘ane ongo‘i ha le‘o na‘e pehē ange, “Mavahe vave ‘aupito mei heni”. Na‘e ‘ikai ke toe ‘i ai ha taha ia ai, ka neongo ia, na‘e ‘unu ‘a Sala Sēini ki he tafa‘aki ‘e taha ‘o e lokí. Ko ‘ene mavahé atu pē, mo e kuo tō hifo ki lalo ha taha ‘o e ngaahi fu‘u maka na‘e tata‘o ‘aki ‘a e ‘ato ‘o e falé. Kapau na‘e ‘ikai ke ‘unu ‘a Sala Sēini na‘e mei tau ‘a e fo‘i maká ‘iate ia. (Vakai, “Move Away Quickly”, ‘i he *Remarkable Stories from the Lives of Latter-day Saint Women*, comp. Leon Hartshorn, 2 vols. [Salt Lake City: Deseret Book Co., 1973–75], 2:34.)

- Ko hai na‘e lea kia Sala Sēini?
- Ko e hā ‘a e me‘a na‘e fakahā ange ‘e he Laumālie Mā‘oni‘oní?
- Ko e hā ‘a e me‘a na‘e fai ‘e Sala Sēini?
- Ko e hā ‘a e me‘a na‘e mei hoko kapau na‘e ‘ikai ke fakafanongo ki ai ‘a Sala Sēini?

Fakamanatu‘i ange ki he fānaú ‘oku ‘ikai ke fa‘a lea ma‘u pē ‘a e Laumālie Mā‘oni‘oní ‘i ha le‘o te tau lava ‘o fanongo ki ai. Pea ko e taimi lahi ‘okú ne ‘omai pē ‘e ia ke tau ongo‘i ‘a e me‘a ‘oku totonu ke tau faí.

Fakamatala Fakanounó

‘Ekitiviti
fakamanatu lēsoní

Kōle ki he fānaú ke nau fakahā atu ‘a e me‘a ‘oku nau ‘ilo‘i fekau‘aki mo e Laumālie Mā‘oni‘oní. ‘E lava pē ke mou faka‘aonga‘i ‘a e ngaahi matala‘i ‘akau ‘oku hiki ai ‘a e ngaahi fehu‘i ke mou fakamanatu‘i ‘aki. ‘E lava pē ke mou ngāue‘aki ha ngaahi fehu‘i hangē ko ‘ení:

- *Ko e hā* ha me‘a-foaki mahu‘inga ‘okú ke ma‘u ‘i he hili ho papitaisó? (Ko e me‘a foaki ‘o e Laumālie Mā‘oni‘oní.)
- *Ko hai* ‘a e Laumālie Mā‘oni‘oní? (Ko ha toko taha ia ‘okú ne tokoni kia Sīsū mo e Tamai Hēvaní; ko ha laumālie; ko ha toko taha ‘okú ne lava ke fakafiemālie‘i mo tokoni‘i kitautolu.)
- *Ko fē* ‘a e taimi ‘oku foaki ai kiate kitautolu ‘a e Laumālie Mā‘oni‘oní? (Hili hotau papitaisó; ‘i he taimi ‘oku fakama‘u ai kitautolu ke tau hoko ko e kau mēmipa ‘o e Siasí.)
- *Ko fē* ‘a e *feitu‘u* ‘oku tau ongo‘i ai ‘a e ue‘i ‘o e Laumālie Mā‘oni‘oní? (‘I hotau lotó mo e fakakauká. ‘Okú sai ‘aupito pē mo e ngaahi tali ia hangē “ ‘i ‘api”, “ ‘i he lotú”, pe “ ‘i ha feitu‘u pē ‘i he taimi ‘oku tau fili ai ki he totonú.”)

- *Ko e hā hono 'uhinga na'e fekau'i mai ai 'e he Tamai Hēvaní 'a e Laumālie Mā'oni'oni ke ha'u 'o nofo 'ia kitautolú? (Ke tokoni'i mo fakafiemālie'i; ke fakahinohino mo tokanga'i; ke tala mai 'a e me'a 'oku mo'oni; ke foaki mai 'a e ongo'i 'ofá mo e nongá.)*

Fakamo'oni

Vahevahe mo e fānaú 'a e ongo 'okú ke ma'u fekau'aki mo e Laumālie Mā'oni'oni pea mo 'ene tokoni'i mo fakahinohino'i kitautolú. 'E lelei kapau te ke fie fakamatala ki ha me'a na'e hoko kiate koe 'i he taimi ne fakamo'oni'i atu ai 'e he Laumālie Mā'oni'oni kiate koe ha fa'ahinga me'a pe ko ha'ane tokoni kiate koe.

Poupou'i 'a e fānaú ke nau fili ki he totonú koe'uhí ke nau ma'u ma'u ai pē 'a e Laumālie Mā'oni'oni.

Fakaafe'i ha taha 'o e fānaú ke ne fai 'a lotu tukú.

Ngaahi 'Ekitiviti Fakatupulaki

Fili mei he ngaahi 'ekitiviti ko 'eni 'a e ngaahi 'ekitiviti 'e 'aonga taha ki he fānaú 'i ho'o kalasí. 'E lava pē ke mou faka'aonga'i kinautolu 'i he loto'i lēsoni, pe 'i hano fakamanatu pe fakamatala fakanounou. Ka 'okú ke toe fie ma'u ha fakahinohino peá ke vakai ki he "Taimi Kalasí" 'i he "Ngaahi Tokoni ma'á e Faiakó".

1. 'Omi ha fa'ahinga me'a na'e me'a'ofa atu 'aki kiate koe ka 'oku 'ikai ke toe 'aonga ia tupu mei ha'ane mafahi, maumau, pe maha, hangē ko ha tisi kuo masisi, kofu kuo motu'a, pe ko ha puha 'ai'anga me'akai kuo 'osi.

Faka'alí'ali ki he fānaú 'a e me'a'ofa ko 'eni 'oku 'ikai ke toe 'aongá. Fakahā ange kiate kinautolu ha fa'ahinga fakamatala 'aonga pē 'o kau ki he me'a'ofá, hangē ko 'eni, ko hai na'á ne foaki atu ia ma'áu, pea na'e foaki atu ia 'anefē pe ko e hā hono 'uhinga na'e foaki atu ai ia ma'áu. Tokoni ki he fānaú ke mahino kiate kinautolu neongo na'e 'i ai 'a e taimi na'e mahu'inga ai 'a e me'a'ofa ko 'eni kiate koe ka 'oku 'ikai ke kei 'aonga ia he kuo mafoa, motu'a pe 'osi hono faka'aonga'i.

Fakamatala'i ange ko e taimi ko ē na'e papitaiso pea hilifaki nima ai koé, na'á ke ma'u ha fa'ahinga me'a'ofa na'e makehe. Ko ha me'a'ofa mahu'inga 'aupito 'eni, 'a ia 'e 'ikai pē ke toe motu'a ia pe 'osi. Ko e taimi ko ē 'oku faka'aonga'i ai iá, 'oku faka'au ke toe lahi ange 'a hono mahu'ingá 'o'ona.

- Ko e hā nai 'a e me'a'ofa ko 'eni?

Hili hono mate'i atu 'e he fānaú (pe ko ha'o tala ange kiate kinautolu) ko e me'a'ofa pe me'a-foaki ko 'eni ko e Laumālie Mā'oni'oni, fakahā ange te nau toe ma'u mo ha ngaahi me'a'ofa lahi 'i he lolotonga 'o 'enau mo'uí, ka ko e me'a foaki 'o e Laumālie Mā'oni'oni ko e me'a'ofa mahu'inga taha ia te nau ma'u lolotonga 'a 'enau 'i he māmaní.

2. Hiva'i pe lau 'a e fakalea 'o e "Ko ha Ki'i Le'o kuo Ongó Ma'i" (*Children's Songbook*, p. 106).

Ko ha ki'i le'o kuo ongo mai
Ke le'ohi au, malu'i mei he holi 'a e filí.
Kapau te u fai totonu, te ne taki au 'i he pō,
Le'ohi, malu'i pea fakamāma'i.

Mou fakatātaai 'a e kongā faka'osí 'i ho'omou hiva'i pe lau 'a e fo'i hiva 'o hangē ko ia 'oku fakahā atu 'i laló:

Fanongo (*'ai 'a e nimá ke hangē ha ipú pea 'ai ki he telingá*)

He fanafana 'a e Laumālié (*'ai 'a e fo'i tuhu ofi ki he motu'a tuhú.*)

Fanongo (*'ai 'a e nimá ke hangē ha ipú pea 'ai ki he telingá*)

Ki hono ki'i le'ó (*folahi 'a e la'i nimá 'i he funga fatafata fe'unga mo e tu'u'anga 'o e mafú.*)

3. Fakahoko mo e fānaú 'a e fo'i va'inga fakalongolongo ko 'ení ke faka'ali'ali 'e lava pē ke tataki mo fakahinohino kinautolu 'e ha kihii le'o siii.

Faka'ali'ali ki he fānaú ha fa'ahinga me'a te ke fufuu'i 'i hono fai 'o e fo'i va'inga ko 'ení. Fekau ha tamasi'i pe ta'ahine ke hū ki tu'a mei he kalasí ka ke hanga 'o fufuu'i 'a e me'a ko 'ení. Tala ange ki ai 'i he'ene foki atu ki he lokí kuo pau ke ne fakafanongo fakalelei 'aupito kae lava ke ne ma'u 'a e me'a na'e fufuu'i. Ngāue'aki ha fanga ki'i ongo pē 'oku 'ikai ke fu'u le'o lahi ke fakahā ki he tamasi'i pe ta'ahiné 'a e feitu'u ke ne tafoki pe 'alu ki ai ke ne ma'u ai 'a e me'a na'e fufuu'i, hangē ko ha'o tātā 'aki ha peni, pasipasi le'o siii pē ho nimá, pe ko ha'o ngūngū ha fo'i hiva. Ko 'ene sio hangatonu atu ko ia 'a e tamasi'i pe ta'ahiné ki he feitu'u 'oku fufuu'i ai 'a e me'a pea ke tātā fakalelei 'aki pe 'a e pení. Ko 'ene ofi ange ko ia ki ai pea ke tātā ke vave ange (pe ko ho'o ngūngū ke toe le'o lahi ange) kae 'oua pē kuo ma'u 'a e me'a. Toe fai pē 'a e 'ekitiviti ko 'ení 'o kapau te ke fie ma'u kae 'oange ha faingamālie ki ha taha kehe ke ne fai 'a e kumí.

Fakamatala'i ange ki he fānaú 'e tataki mo fakahinohino kinautolu 'i he'enu mo'u'i 'i ha'anau fakafanongo ki he kihii le'o siii 'o e Laumālie Mā'oni'oní. Fakamanatu'i kiate kinautolu 'oku 'ikai ke lea le'o lahi ma'u pē 'a e Laumālie Mā'oni'oní. Ko e taimi 'e ni'hi 'okú ne foaki mai ai kiate kitautolu ha ngaahi fakakaukau pe fa'ahinga ongo ke tau ma'u, hangē ko ha ongo'i māfana 'i he taimi 'oku tau fai ai ha me'a 'oku totonú pe ko ha'atau ma'u ha ongo 'oku 'ikai ke lelei 'i he taimi 'oku tau fai (pe fie fai) ai ha me'a 'oku halá. Kuo pau ke tau matu'aki tokanga ka tau 'ilo'i 'a e me'a 'oku fakahā mai 'e he Laumālie Mā'oni'oní kiate kitautolú.

4. Tokoni ki he fānaú ke nau tā 'aki 'a honau la'i nimá ha kala lanu kehekehe 'i ha la'i pepa. 'Ai ke hilifaki 'a e la'i nima 'e tahá 'i he la'i nima 'e tahá ke ne fakafongai 'a e hilifaki nima ke ma'u 'a e me'a foaki 'o e Laumālie Mā'oni'oní. Tohii 'a e hingoa 'o e tamasi'i pe ta'ahine taki taha 'i he'ene fakatātaá.
5. Hiva'i pe lau 'a e fakalea 'o e "Ko e Laumālie Mā'oni'oní" (*Children's Songbook*, p. 105) pe ko e kupu tolu 'o e "I Like my Birthdays" (*Children's Songbook*, p. 104). 'Oku 'oatu 'a e lea 'o e ongo fo'i hiva ko 'ení 'i he tafa'aki ki mui 'o e tohi lēsoní.

Ko Hono Hilifakinima 'o Lōpetá



Ko ha 'aho makehe 'eni kia Lōpetá. He na'e toki papitaiso pē ia. Ko 'eni 'e fakama'u ia ke ne hoko ko e mēmipa 'o e Siasi 'o Sīsū Kalaisi 'o e Kau Mā'oni'oni 'i he Ngaahi 'Aho Kimui Ní, pea 'e foaki kiate ia 'a e Laumālie Mā'oni'oni. (Fakamatala'i ange ki he fānaú neongo 'oku fakahoko pē 'e he tangata'eiki 'a Lōpetá 'a hono papitaisó pea mo e foaki 'o e Laumālie Mā'oni'oni kā 'e lava pē 'e ha taha ia 'okú ne ma'u 'a e Lakanga Taula'eiki Faka-Melekisētekí ke fakahoko 'a e ongo ouaú ni.)



Hili hono tokoni'i hake 'o Lōpetá 'e he'ene tangata'eikí mei he vái, na'e fakafetaulaki atu ki ai 'a 'ene fine'eikí mo hono vala mātu'ú. Na'e helu 'o mauu 'a hono lou'ulu kei vivikú, peá ne malimali mo fiefia.



'I he'ene mauu pē 'a Lōpetá na'á ne foki hake leva ki hono fāmilí pea mo hono ngaahi kaungā-me'a 'a ia na'a nau kei talitali mai pē ki aí. Na'á ne 'alu atu leva mo 'ene tangata'eikí ki ha sea na'e 'i mu'a 'i he lokí.

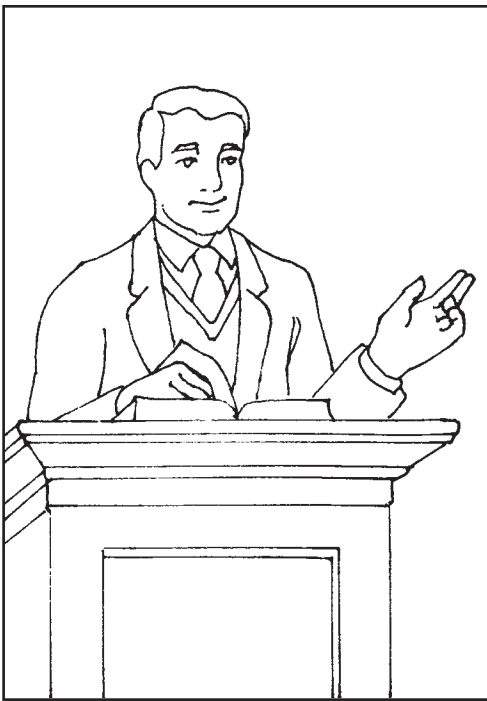

Na'e kole leva 'a e pīsopé [palesiteni fakakoló] ki ha kau tangata kuo 'osi fili pē ia 'e Lōpeta ke nau 'alu ange 'o tu'u takatakai. Ko e kau tangata na'e kole 'e Lōpetá ko 'ene tangata'eikí, kui tangatá, fa'ē tangatá, pea mo 'ene ongo faiako faka'apí. 'Oku ma'u kotoa 'e he kau tangata ko 'ení 'a e Lakanga Taula'eiki Faka-Melekisētekí.



Na'e punou hifo leva 'a Lōpeta pea kuikui mo hono matá. Pea hilifaki 'e he kau tangatá 'a honau nimá 'i hono 'ulú pea ui ia 'e he'ene tangata'eikí 'aki 'a hono hingoá, 'o ne fakama'u ia ke ne hoko ko e mēmipa 'o e Siasí, pea mo foaki kiate ia 'a e Laumālie Mā'oni'oni.



'i he 'osi 'a e hilifaki nimá, na'e lulululu leva 'a Lōpeta mo e kau tangata na'a nau tu'u takatakai 'iate iá pea nau fakamālō kiate ia 'i he ouau kuo fakahokó. Na'e ma'u 'e Lōpeta ha ongo māfana mo faka'ofa'ofa 'i hono lotó, pea ne 'ilo'i kuó ne fili ki he totonú.

Taumu‘á

Ke tokoni‘i ‘a e fānaú ke mahino kiate kinautolu te nau lava pē ke fili ki he totonú ‘o hangē ko ia na‘e fai ‘e Sīsū Kalaisi ‘i he taimi na‘e feinga ai ‘a Sētane ke ‘ahi‘ahi‘i lá.

Teuteú

1. Ako ‘i he fa‘a lotu ‘a e Mātiu 4:1–11.
2. Ngaahi ha kalauni ‘aki ha pepa saati pe ha fa‘ahinga me‘a tatau pē mo ia ‘o hangē ko ia ‘oku faka‘ali‘ali atú:



3. ‘Ai ha tatau ‘o e papa va‘inga ko ia ko e “Fili ki he Totonú” (‘oku faka‘ali‘ali atu ‘eni ‘i he ngata‘anga ‘o e lēsoní) ‘i ha pepa fefeka.
4. Hiki ‘a e ngaahi fehu‘i ki he fo‘i va‘ingá (peesii 71–72) ‘i ha ngaahi la‘i pepa mavahevahe pea fa‘o ‘i ha ki‘i tangai pepa pe ha ki‘i puha.
5. Teuteu ke mou hiva‘i pe lau ‘a e fakalea ‘o e kupu ‘uluaki ‘o e “Loto‘aki Faitotonu” (*Children’s Songbook*, p. 158). ‘Oku ‘oatu ‘a e lea ‘o e hiva ko ‘ení ‘i he tafa‘aki ki mui ‘o e tohi lēsoní.
6. Fa‘iteliha pē: ‘Ai ha tatau ‘o e tohi ‘a ‘Eletā Pineká pea fa‘o ia ‘i ha sila.
7. Ngaahi nāunau ‘oku fie ma‘ú:
 - a. Tohi Tapu.
 - e. Fanga ki‘i fo‘i maka.
 - f. Fo‘i fakama‘u ‘e ua pe ongo ki‘i me‘a iiki fuo kehekehe pe lanu kehekehe ke faka‘aonga‘i ko e ongo me‘a faka‘ilonga ‘i he ki‘i va‘inga ke fakamanatu ‘aki ‘a e lēsoní, ‘a ia ‘oku ui ko e “Fili ki he Totonú”.
 - h. Saati FKT (vakai, lēsoni 1).
 - i. Fakatātā 2–21, ‘Eletā Lekii D. Pineka fakatātā 2–22, Ko e Temipale na‘e Ngāue‘aki ‘i Ono‘ahó (Ngaahi Fakatātā ‘o e Ongongolelei 118; 62300 900).
8. Teuteu mo ha toe ngaahi ‘ekitiviti fakatupulaki ‘okú ke fie ngāue‘aki.

Fokotu‘u ki he Founa Fai ‘o e Lēsoní

Fakaafe‘i ha taha ‘o e fānaú ke ne fai ‘a e fua lotú.

Kapau na‘á ke poupou‘i ‘a e fānaú ke nau fai ha fa‘ahinga me‘a ‘i he lolotonga ‘o e uiké pea mou vakai‘i ia.

Te tau Lava pē ke Fai ha Ngaahi Fili ma‘atautolu pē

‘Ekitiviti ke takiaki‘i ‘aki e tokangá

Faka‘ali‘ali ‘a e papa va‘inga ‘o e “Fili ki he Totonú” pea kole ki he fānaú ke nau fakafanongo fakalelei ki he lēsoní koe‘uhí ke nau lava ‘o tali ‘a e ngaahi fehu‘i ‘oku ‘alu fakataha mo e ki‘i va‘ingá.

Fealēlea'akí

- Kuo pole'i nai koe 'e ha taha ke ke fai ha fa'ahinga me'a?

Tuku ke fakamatala 'a e fānaú ki ha taimi na'e pole'i ai kinautolu 'e ha taha ke nau fai ha fa'ahinga me'a.

Tohí

Tala ange ki he fānaú 'oku 'iate koe ha tohi kiate kinautolu mei a 'Eletā Leki D. Pineka, 'a ia ko ha Taki Mā'olunga ia 'o e Siasí. Fakamatala'i ange 'okú ne fakamatala ai ki ha me'a na'e pole'i ai ia 'i he'ene kei ta'u fitú. Faka'aliali 'a e fakatātā 2–21, Ko 'Eletā Leki D. Pineka, peá ke lau pe ko ha'o fakamatala ki he tohí. (Kapau na'á ke 'ai ha tatau 'o e tohí 'o fa'o 'i ha sila peá ke lau mei he tohí kae 'ikai mei he tohi lēsoní.)

“ 'E hoku ngaahi kaume'a,

“Ko e taha 'o e ngaahi lea 'oku fa'a fanongo ai 'a e fānau tangata mo fefine mei honau ngaahi kaungā-me'á ko 'enau fie ma'u ke mou fakamo'oni'i ange 'oku mou loto-to'a pe mālohi pe lava ke fai ha me'a 'oku peheni, “Fai ki ai?” Te nau tala atu 'e kinautolu ke mou fai ha fa'ahinga me'a kuo ta'ofi 'e ho'omou mātu'á pe kau faiakó ke 'oua na'a mou fai — ha fa'ahinga me'a 'oku mou 'osi 'ilo'i 'oku hala ke fa'i. Kuó u ako 'o 'ilo'i ko e taimi ko ia 'oku tau fai ai ha fa'ahinga me'a 'oku tau 'ilo 'oku halá, 'oku hā atu leva 'a e vaivai meiate kinautolu kae 'ikai ko ha mālohi. 'Oku toki fakahā 'e ha taha 'a e to'a mo e mālohi mo'oní 'i he taimi pē 'okú ne ma'u ha loto to'a ke fai 'a ia 'oku totonú.

“ 'I he taimi 'e taha 'i he'eku kei ta'u fitú, na'e 'i ai hoku kaume'a na'á ku fu'u sai'ia ai. Na'á ma fa'a lue fakataha mai pē ki 'api 'i he tuku 'a e akó. . . . Peá ma talanoa kau ki he to'á pea mo 'ete lava ko ia ke fai ha ngaahi me'a lahi.

“Ko e taimi 'e ni'ihí na'á ma fa'a feinga ke hanga 'e he tama koe'e 'o fai ha me'a 'o hangē ko ha puna fakalaka 'i ha luo pe kaka 'i ha fu'u 'akau ke fakahā pe 'okú ma to'a pe 'okú ma lava ke fai 'a e ngaahi me'a ko ia kuó ma mamata ki hono fai 'e he fānau tangata mo fefine lalahi angé.

“ 'I he'ema a'u mai ki hoku 'apí 'i ha 'aho 'e taha na'á ma tu'u pē 'i he ve'e halá 'o talanoa ki he toko taha ve'e vave taha 'o e 'api akó. . . . Ne u fakahā ange ki ai 'oku ou ve'e vave ange au ia ai, peá ne tafoki hake ia 'o pehē mai, 'Kapau 'okú ke fu'u ve'e oma, 'oku ou pole'i koe ke ke lele 'o kolosi 'i he halá 'i he te'eki ai ke a'u mai 'a e motokā ko 'ená.' ”

“Na'á ku sio atu ki he halá 'oku 'asi mama'o si'i mai ha motokā ai. Na'e 'ikai ke u toe lea kau lele ki he loto halá ke fakamo'oni'i ange 'oku ou ve'e vave mo to'a. Mōmēniti si'i pē mei ai kuo ta'ofi kiki 'a e motokaá! Na'e tau 'a e ukamea 'i mu'á 'iate au pea na'á ku tō ki lalo pea 'ikai ke u toe 'ilo'i ha me'a.

“ 'I he 'āā hake hoku matá, na'á ku 'ilo'i mei he felāngaaki 'a hoku sinó, tō hoku mata kakaí, pea mo e fofonga hoha'a 'o 'eku fine'eikí tā na'e 'ikai ke u ve'e oma au pe to'a. Ka na'á ku fai ha me'a 'oku ta'e fakapotopoto. Na'á ku fakatupu pē 'e au 'a e mamahí kiate au mo ha ni'ihí kehe. . . . ”

“Na'e mahú'inga kiate au. . . . 'a e lēsoni na'á ku ako hení 'i hono kotoa 'o 'eku mo'uí. Na'á ku ako 'o 'ilo'i ko e pole 'oku totonu ke tali 'e ha tahá 'a e POLE KE FAI 'A E ME'A 'OKU TOTONÚ.

“Kapau te ke tali hano pole'i koe 'e ha taha ke ke fai ha me'a 'oku 'ikai ke totonu, ha fa'ahinga me'a 'e 'ikai fie ma'u 'e he Tamai Hēvaní pea mo ho'o mātu'á ke ke fai, 'e 'osi ange iá kuó ke ongo'i loto mamahi mo ta'e fiemālie. Ko e taimi ko ē 'okú ke pole ai ke ke fai 'a ia 'oku totonú te ke ma'u ha ongo'i lelei mo'oni.

“‘Oku ou poupou’i kimoutolu, ‘a ia ko e lea pē ‘a e kaume‘a ki he kaume‘a, ke mou talangofua ki ho‘omou mātu‘á pea ki he ngaahi akonaki ‘a e ‘Eikí. . . . ‘I ho‘omou pole ko ia ke fai ‘a e me‘a totonú, te mou hoko ai ko e kaume‘a ‘o Sīsū Kalaisi pea te mou ma‘u ‘a ‘ene ngaahi tāpuaki mahu‘inga tahá pea mou fiefia ai. “Fakatau ange te mou POLE KE FAI ‘A E ME‘A ‘OKU TOTONÚ ‘i he taimi kotoa pē.

“‘Ofa lahi atu, ko homou kaume‘a, Leki D. Pineka” (“Friend to Friend”, *Friend*, Oct. 1974, pp. 10–11.)

Fealēlea‘akí

- Ko e hā ‘a e fili na‘e fai ‘e Leki D. Pineka ‘i he‘ene kei síí? (Na‘á ne fili ke ne lele ‘o kolosi ‘i mu‘a ‘i he motokaá.)
- Na‘á ne fili nai ki he totonú?
- Ko e hā ‘a e me‘a na‘e totonu ke ne fai’?
- ‘Oku mou pehē ko e hā ‘a e me‘a na‘á ne ako mei he fakatu‘utāmaki na‘e hokó?
- Ko e taimi ko ē ‘oku pole‘i ai koe ‘e ha taha ke ke fai ha me‘a, ko e hā ‘a e me‘a kuo pau ke ke fai’?

Fakamanatu ange ki he fānaú na‘e fakahā mai ‘e ‘Eletā Pineka ke tau “pole ke fai ‘a e me‘a ‘oku totonú”.

- Ko e hā hono ‘uhinga ‘o e pole ke fai ‘a e me‘a ‘oku totonú?

Fakamatala‘i ange ‘oku ‘ikai faingofua ma‘u pē ‘a e fili ki he totonú, kae tautautefito ‘eni ki he taimi ‘oku pole‘i ai kitautolu ‘e ha taha ke tau fai ha me‘a ‘oku hala. ‘Oku tau fie ma‘u kotoa pē foki ke pehē ‘e hotau kaume‘á ‘oku tau mālohi mo to‘a, pea ‘oku ‘ikai ke tau fie ma‘u ke nau luma‘i kitautolu. Fakamatala‘i ange ‘oku ‘uhinga ‘a e pole ke fai ‘a e me‘a ‘oku totonú ki hono fai ‘a e me‘a ‘oku totonú neongo ‘a ‘ene faingata‘á.

Hivá

Fekau ‘a e fānaú ke nau tu‘u ki ‘olunga ‘o hiva‘i pe lau ‘a e lea ‘o e kupu ‘uluaki ‘o e “Loto ‘aki Faitotonu”. Kapau ‘oku ‘ikai ke ‘ilo‘i ‘e he fānaú ‘a e fo‘i hivá pea ke toutou hiva‘i pe lau ia ke tokoni ke nau ‘ilo‘i ‘a hono leá. Fokotu‘u ange ki he fānaú ko hono toe pole‘i pē kinautolu ‘e ha taha ke nau fai ha me‘a ‘oku hala pea nau fakakaukau leva ki he ngaahi lea ‘o e fo‘i hiva ko ‘ení. ‘E fakamanatu‘i ange ‘e he ngaahi lea ‘o e hivá ke nau fili ki he totonú pea mo ma‘u ha loto-to‘a ke fai ‘eni.

Mama FKT

Kole ange ki he fānaú ke nau mamata hifo ki honau mama FKT ‘o kapau ‘oku nau tui ia. Fakamahino‘i ange ‘e lava foki ke tokoni‘i kinautolu ‘e honau mamá ke nau manatu‘i ke fili ki he totonú.

Fakamatala ‘a e faiakó

Tala ange ki he fānaú ‘oku ui ‘a hono pole‘i ko ia kita ke fai ha fa‘ahinga me‘a ‘oku halá ko e ‘ahi‘ahi. Tuku ke toutou lea‘aki ‘e he fānaú ‘a e fo‘i lea ko e ‘ahi‘ahi. Fakamatala‘i ange ‘oku feinga ‘a Sētane ke ‘ahi‘ahi‘i ‘a e kaka‘i ke nau fai ‘a e ngaahi fili ‘oku halá. ‘Oku finangalo ‘a e Tamai Hēvaní pea mo Sīsū Kalaisi ke fai ‘e he toko taha kotoa pē ‘a e ngaahi fili ‘oku totonú koe‘uhí he ‘okú na ‘afio‘i ko e hala pē ki he fiefiá ko e feinga ma‘u pē ke fili ki he totonú. ‘Oku ‘ikai fie ma‘u ‘e Sētane ia ke tau fiefia, pea ‘okú ne ‘ilo‘i te tau mamahi ‘i he taimi ‘oku tau fai ai ‘a e ngaahi fili ‘oku halá.

Na'e Fie ma'u 'e Sētane ke Fai 'e Sisū Kalaisi 'a e Ngaahi Fili 'oku Halá

Talanoa mei
he folofolá

Fai 'a e talanoa ki hono 'ahi'ahi'i 'o Sisū Kalaisi 'i he toafá 'o hangē ko ia 'oku hā 'i he Mātiu 4:1–11. Fakamatala'i ange 'i he hili hono papitaiso 'o Sisuú, na'á ne fie ma'u ke ne toko taha pē 'o 'aukai mo lotu koe'uhí ke ne ongo'i ofi ange ki he Tamai Hēvaní. Na'á ne 'aukai 'i he 'aho 'e fāngofulu mo e pō 'e fāngofulu. Pea 'oku 'uhinga 'eni na'e 'ikai ke Ne kai ha me'a 'e taha 'i he 'aho 'e fāngofulú.

- Ko e hā 'a e me'a 'okú ke ongo'i 'i he taimi 'okú ke ta'e kai ai 'i ha taimi lōlōá?
- 'Oku mou pehē ko e hā 'a e ongo na'e ma'u 'e Sisū 'i he hili 'ene 'aukai 'i he 'aho ko ia 'e fāngofulú?

Fakamatala'i ange na'e pehē 'e Sētane ia ko ha taimi lelei 'eni ke ne 'ahi'ahi'i ai 'a Sisū he kuó ne fu'u fiekaia mo vaivai tupu mei he 'ikai ke Ne kaí. Na'e fie ma'u 'e Sētane ke ne 'ahi'ahi'i 'a Sisū ke Ne faka'aonga'i 'a hono mafaí 'i ha founa hala.

To'o hake ki tu'a 'a e fanga ki'i fo'i maká, 'a e kalauni pepá mo e fakatātā 2–22, Ko e Temipale na'e Ngāue'aki 'i Ono'ahó. Kole ki he fānaú ke nau fakafanongo lelei angé ke nau 'ilo'i pe ko e hā 'a e fekau'aki 'a e ngaahi me'a ko 'ení mo e ngaahi 'ahi'ahi na'e fai 'e Sētane kia Sisū.

Pukepuke hake ki 'olunga 'a e fanga ki'i fo'i maká. Lau le'o lahi 'a e Mātiu 4:3. Fakamatala'i ange na'e fuofua feinga 'a Sētane ke hanga 'e he Fakamo'uí 'o liliu 'a e maká ko e mā. Na'e 'afio'i 'e Sisū ia na'e 'ikai ko ha me'a totonu ke ne faka'aonga'i hono mālohí ke fai 'a e me'a ni neongo na'á ne fu'u fiekaia. Ka na'á ne fakahā ange kia Sētane 'oku 'ikai ke mahu'inga tatau 'a e me'akai ia mo hono fai 'o e me'a 'oku totonú (vakai, Mātiu 4:4).

Pukepuke hake 'a e fakatātā 2–22, Ko e Temipale na'e Ngāue'aki 'i Ono'ahó. Fakamatala'i ange na'e hoko heni mo e feinga 'a Sētane ke fakamo'oni'i 'e he Fakamo'uí ko e 'Alo ia 'o e 'Otuá 'aki 'ene puna ki lalo mei he fale lotu lahi. Na'e tala ange 'e Sētane kia Sisū kapau te ne puna 'e fakahaofi ia 'e he kau 'āngeló 'o 'ikai ke ne lavea, 'e fakamo'oni'i ai ko e 'Alo ia 'o e 'Otuá (vakai, Mātiu 4:6). Na'e 'ikai tali 'e Sisū ke ne fai 'a e me'a na'e pole'i ia 'e Sētane ke ne faí. He na'á ne 'afio'i 'oku 'ikai ko ha me'a totonu ke Ne fai ha fa'ahinga me'a 'oku ngali vale peá ke 'amanaki atu 'e malu'i ia 'e he Tamai Hēvaní (vakai, Mātiu 4:7).

Pukepuke hake 'a e kalauní. Fakamatala'i ange na'e feinga 'a Sētane ke toe fai ha 'ahi'ahi 'e taha. Na'e pehē ange 'e Sētane kia Sisū te ne ma'u 'a e ngaahi koloa pea mo e ngaahi pule'anga mālohi kotoa 'o e māmaní kapau te ne punou mo hū kiate ia (vakai, Mātiu 4:8–9). Ka na'e 'afio'i 'e Sisū ko e Tamai Hēvaní pē 'oku totonu ke ne hū ki aí. Ko ia na'á ne fekau 'a Sētane ke ne 'alu meiate ia.

Folofolá

Lau le'o lahi mei he Mātiu 4:10 'a e lea na'e fai ange 'e Sisū kia Sētané: "Ke ke 'alu 'i heni, Sētane". Fekau 'a e fānaú ke nau tu'u ki 'olunga 'o toe lea'aki 'a e ngaahi lea ko 'ení.

Fakamatala'i ange na'e fili ma'u pē 'a Sisū ia ki he totonú koe'uhí he na'á ne 'ofa 'i he totonú pea na'á ne palōmesi te ne talangofua ki hono kotoa 'o e ngaahi fekau 'a e Tamai Hēvaní.

Te tau Lava ke Fili ki he Totonú 'o Hangē ko ia na'e Fai 'e Sisuú

Saati FKT

Faka'alí'alí 'a e saati FKT pea fekau 'a e fānaú ke nau lau 'a e lea 'i he sātí. Fakamatala'i ange 'oku tau hoko 'o hangē ko Sisuú 'i he'etau feinga ma'u pē ke

fai 'a e ngaahi fili 'oku totonú. 'E tokoni mai 'a e Tamai Hēvaní 'o kapau te tau feinga ke fili ki he totonú.

Fo'i va'inga ke fakamanatu'i 'aki 'a e lēsoní

Tokoni ki he fānaú 'i hono fai 'o e fo'i va'inga "Fili ki he Totonú". Tala ange ki he fānaú 'e tokoni'i kinautolu 'e he kī'i fo'i va'ingá ke nau manatu'i na'e fili ma'u pē 'a Sīsū ki he totonú pea mo e founga ke nau lava ai 'o fili ki he totonú.

Vahevahe 'a e kalasí ki ha ongo timi 'e ua pea 'oange ki he timi taki taha ha fo'i fakama'u pe fo'i maka ke nau faka'ilonga 'aki. Fekau ke fakatou tuku 'e he ongo timí 'a 'ena faka'ilongá 'i he papa va'ingá 'i he tapafā 'oku tohi'i ai 'a e " 'Alu". Tuku ke tau fetongi 'a e fānaú 'i he ongo timí 'i hono fili 'o e ngaahi fehu'i mei he ngaahi la'i pepa kuo 'osi teuteú ('e lava pē ke faka'aonga'i tu'o ua 'a e ngaahi fehu'i.) Lau 'a e fehu'i taki taha pea tuku ke tali fakataha ia 'e he kau mēmipa 'o e timí. Kapau 'e tonu 'enau talí pea nau 'unuaki'i 'enau faka'ilongá 'o fakatatau ki he lahi 'o 'enau 'unu 'a ia 'oku fakahā atu 'i he faka'osinga 'o e fehu'i. Kapau leva 'e hala 'enau tali ki he fehu'i, kuo pau ke tuku ma'u pē 'a 'enau faka'ilongá he fo'i tapafā 'oku lolotonga tu'u a'i.

Kapau 'e tu'u ha timi 'i he tapafā 'oku tohi'i ai 'a e FKT, 'oku nau kaka hake leva 'i he tu'ungá ki he fo'i tapafā 'i 'olungá. Kapau te nau tu'u 'i he "FH" (fili hala), 'oku nau foki hifo ki he tapafā 'i laló.

Ko e Ngaahi Fehu'i ki he Fo'i Va'ingá

1. Ko e hā hono 'uhinga na'e lele ai 'e Leki Pineka 'o kolosi 'i mu'a 'i he motokaá? (*'Unu atu he fo'i tapafā 'e ua.*)
2. Na'e fiefia pe mamahi 'a 'Eletā Pineka 'i he'ene tali 'a hono pole'i íá? (*'Unu atu he tapafā 'e taha.*)
3. Ko e 'aho 'e fiha na'e 'aukai mo lotu ai 'a Sīsū Kalaisi 'i he toafá? (*'Unu 'i he tapafā 'e ua.*)
4. Ko hai na'á ne feinga ke 'ahi'ahi'i 'a Sīsuú? (*'Unu he tapafā 'e tolu.*)
5. Ko e hā hono 'uhinga 'o e 'auka'i? (*'Unu he tapafā 'e nima.*)
6. Ko e founga kehekehe 'e fiha na'e feinga ai 'a Sētane ke 'ahi'ahi'i 'aki 'a Sīsuú? (*'Unu he tapafā 'e ua.*)
7. Ko e hā 'a e me'a na'e fie ma'u 'e Sētane ke fai 'aki 'e Sīsū 'a e ngaahi fo'i maka? (*'Unu he tapafā 'e fa.*)
8. Ko e hā 'a e me'a na'e fie ma'u 'e Sētane ke fai 'e Sīsū mei he funga fale lotu lahi? (*'Unu 'i he tapafā 'e tolu.*)
9. Ko e hā 'a e me'a na'e palōmesi ange 'aki 'e Sētane kia Sīsū 'o kapau te ne fakatōmape'e 'o hū kiate ia? (*'Unu he tapafā 'e nima.*)
10. Na'e fakahoko nai 'e Sīsū 'a e me'a na'e fie ma'u 'e Sētane ke ne fa'i? (*'Unu 'i he tapafā 'e tolu.*)
11. Ko e hā 'a e me'a 'oku finangalo 'a e Tamai Hēvaní pea mo Sīsū ke tau fai 'i he taimi 'oku pole'i ai kinautolu 'e ha taha ke tau fai ha me'a 'oku hala pe ngali valé? (*'Unu 'i he tapafā 'e nima.*)
12. Ko e hā 'a e me'a 'oku totonu ke tau fai 'i he taimi 'oku tuku mai ai ke tau fai ha filí? (*'Unu he tapafā 'e ono.*)
13. Ko e hā 'a e 'ahi'ahi? (*'Unu 'i he tapafā 'e ono.*)

14. Te tau fiefia pe mamahi nai 'o kapau te tau fai ha ngaahi fili 'oku hala?
(*Unu he tapafā 'e taha.*)
15. Ko e taimi ko ē 'oku pole'i ai koe 'e ha taha ke ke fai ha fa'ahinga me'a,
ko ha me'a ia kuo pau ke ke fai? (*Unu he tapafā 'e ua.*)

Ko e Tali ki he Ngaahi Fehu'i

1. Na'a ne tali 'a e pole 'a hono kaume'a ke ne fai ia.
2. Mamahi.
3. Fāngofulu.
4. Sētane.
5. Ko e 'ikai ke kai pe inu ha fa'ahinga me'a.
6. Tolu.
7. Ke liliu kinautolu ke hoko ko e mā.
8. Ke ne puna mei ai ke fakamo'oni'i ko e 'Alo ia 'o e Tamai Hēvaní.
9. Ko e ngaahi pule'anga kotoa 'o e māmaní mo honau mālohí.
10. 'Ikai.
11. Fili ki he totonú.
12. Fili ki he totonú.
13. Ko ha pole ke fai ha me'a 'oku hala.
14. Mamahi.
15. 'Ikai.

Fakamatala Fakanounó

Fakamatala 'a e
faiakó

Fakamatala'i ange neongo na'e 'ahi'ahi'i 'a Sīsū Kalaisi, ka na'a ne fili ma'u pē ki he totonú. Fakamanatu'i ange ki he fānaú ko e taimi ko ia 'oku fie ma'u ai ke nau fai ha ngaahi filí pea 'oku totonu leva ke nau fai pē kiate kinautolu 'a e fehu'i ko 'ení, "Ko e hā nai 'a e me'a 'oku fie ma'u 'e he Tamai Hēvaní pea mo Sīsū ke u fai?" Te nau lava foki ke hiva'i 'a e "Loto'aki Faitotonú" (pe ko e "Fili 'a e Mo'oni'i") pea nau vakai ki honau mama FKT. 'E hanga 'e he ngaahi me'a ko 'ení 'o fakamanatu kiate kinautolu ke nau fili ki he totonú.

Saati FKT

Fekau 'a e fānaú ke nau toe lau 'a e ngaahi lea 'i he saati FKT.

Fakamo'oni

Fakamo'oni'i ki he fānaú te nau fiefia 'o kapau te nau fili ki he totonú. Kapau te ke fie ma'u peá ke fakamatala ki ha taimi na'e pole'i ai koe 'e ha taha ke ke fai ha me'a na'e ta'e fakapotopoto. Fakamatala ki he fili na'a ke fai pea mo e ongo na'a ke ma'u hili ho'o fai 'a e fili ko iá.

Poupou'i 'a e fānaú ke nau fili ki he totonú 'i he taimi 'oku pole'i ai kinautolu 'e ha taha ke nau fai ha me'a 'oku ta'e fakapotopoto.

Fakaafe'i ha taha 'o e fānaú ke ne fai 'a e lotu tukú.

Ngaahi 'Ekitiviti Fakatupulakí

Fili mei he ngaahi 'ekitiviti ko 'ení 'a e ngaahi 'ekitiviti 'e 'aonga taha ki he fānau 'i ho'o kalasí. 'E lava pē ke mou faka'aonga'i kinautolu 'i he loto'i lēsoní, pe 'i hano fakamanatu pe fakamatala fakanounou. Ka 'okú ke toe fie ma'u ha fakahinohino pea ke vakai, "Taimi Kalasi" 'i he "Ngaahi Tokoni ma'á e Faiakó".

1. Tokoni ki he fānaú ke nau lau 'a e ngaahi lea ko 'ení pe hiva'i kinautolu ki he fasi 'o e "If You're Happy" (*Children's Songbook*, p. 266), pea fakatātaa'i 'o hangē ko ia 'oku 'oatú:

To show I choose the right I tell the truth (*ala ki he loungutú pea vilo takai*).

To show I choose the right I tell the truth (*ala ki he loungutú pea vilo takai*).

I know the Savior's way and it shows in what I say;

To show I choose the right, I tell the truth (*ala ki he loungutú pea vilo takai*).

Kapau te ke fie ma'u pea mou toutou hiva'i 'a e fo'i hivá pe lau hono leá, pea fetongi'aki 'a e "I Tell the Truth" 'a e ngaahi lea kehe hangē ko e "Te u anga-'ofa" pe " 'Oku ou fai 'eku lotú".

2. Tokoni'i 'a e fānaú ke nau fakafaiva'i 'a e founa te nau pole ai ke fai totonu 'i he taimi 'oku tuku mai ai ha ngaahi fili ke nau faí. Faka'aonga'i 'a e ngaahi me'a 'oku 'oatu 'i laló pe ko ha'o fa'u pē 'e koe ha'o me'a pē 'a'au:
 - a. 'Oku pole'i koe 'e hao kaume'a ke ke kaiha'a lole mei he fale koloá.
 - e. 'Oku fakamatalilii 'e he fānau kehe 'i ho'omou kalasi Palaimelí 'a e vala 'oku tui 'e ha ki'i tamasi'i fo'ou ki he kalasí.
 - f. 'Oku maumau'i 'e ho ki'i tehiná 'a e me'a va'inga 'okú ke sai'ia taha aí.
 - h. Na'e toki kole atu pē 'eni 'a ho'o fine'eikí ke ke fai 'ene fanga ki'i pu'i mo e ha'u 'a ho kaume'á 'o kole atu ke mo o 'o va'inga 'i tu'a.
 - i. 'Oku pole'i koe 'e ho ngaahi kaume'á ke ke lele ki he loto halá 'o 'omai e fo'i pulu na'a nau va'inga'akí lolotonga iá 'oku femo'uekina 'aupito 'a e halá.
 - k. 'Oku 'oatu 'e ha taha 'oku 'ikai ke mo maheni ha'o fo'i lole.
3. Faka'alii'ali 'a e fakatātā 2–38, Ko e 'Uluaki Mata Me'a Hā Maí, pea fai fakanounou pē 'a e talanoa ki he 'Uluaki Mata Me'a Hā Maí 'o hangē ko 'ene hā 'i he Siosefa Sāmita 2:14–20. Fakamatala'i ange na'e 'ikai ke tui 'a e kakai tokolahi kia Siosefa Sāmita 'i he'ene fakahā ange na'á ne mamata ki he Tamai Hēvaní pea mo Sīsū Kalaisí. Na'a nau kata'i pea nau ui'aki ia 'a e ngaahi hingoa ta'e fe'unga. Pea na'a nau fie ma'u ke ne fakahā ko e loi 'a 'ene mata me'a hā maí (vakai, Siosefa Sāmita 2:21–26). Ka na'e pole 'a Siosefa Sāmita ke ne fai 'a e me'a 'oku totonú—na'á ne fai 'a e ngaahi me'a na'e finangalo 'a e Tamai Hēvaní mo Sīsū Kalaisi ke ne faí.
4. 'Oange ki he tamasi'i pe ta'ahine taki taha ha tatau 'o e pā FKT ('oku hā 'i mu'a 'i he tohi lēsoní) pea mo ha kala pe peni vahevahe. Fekau ki he fānaú ke nau valivali 'enau paá. Fakamatala'i ange 'oku hangē pē 'a e pole ke fai 'a e me'a 'oku totonú ko ha pā 'okú ne malu'i kinautolu mei he ngaahi nunu'a 'o e fili 'oku ta'e fakapotopotó. Kole ki he fānaú ke nau tuku 'enau paá 'i ha feitu'u 'i honau 'apí ke ne fakamanatu'i kinautolu ke nau fili ki he totonú

Fili ki he Totonú

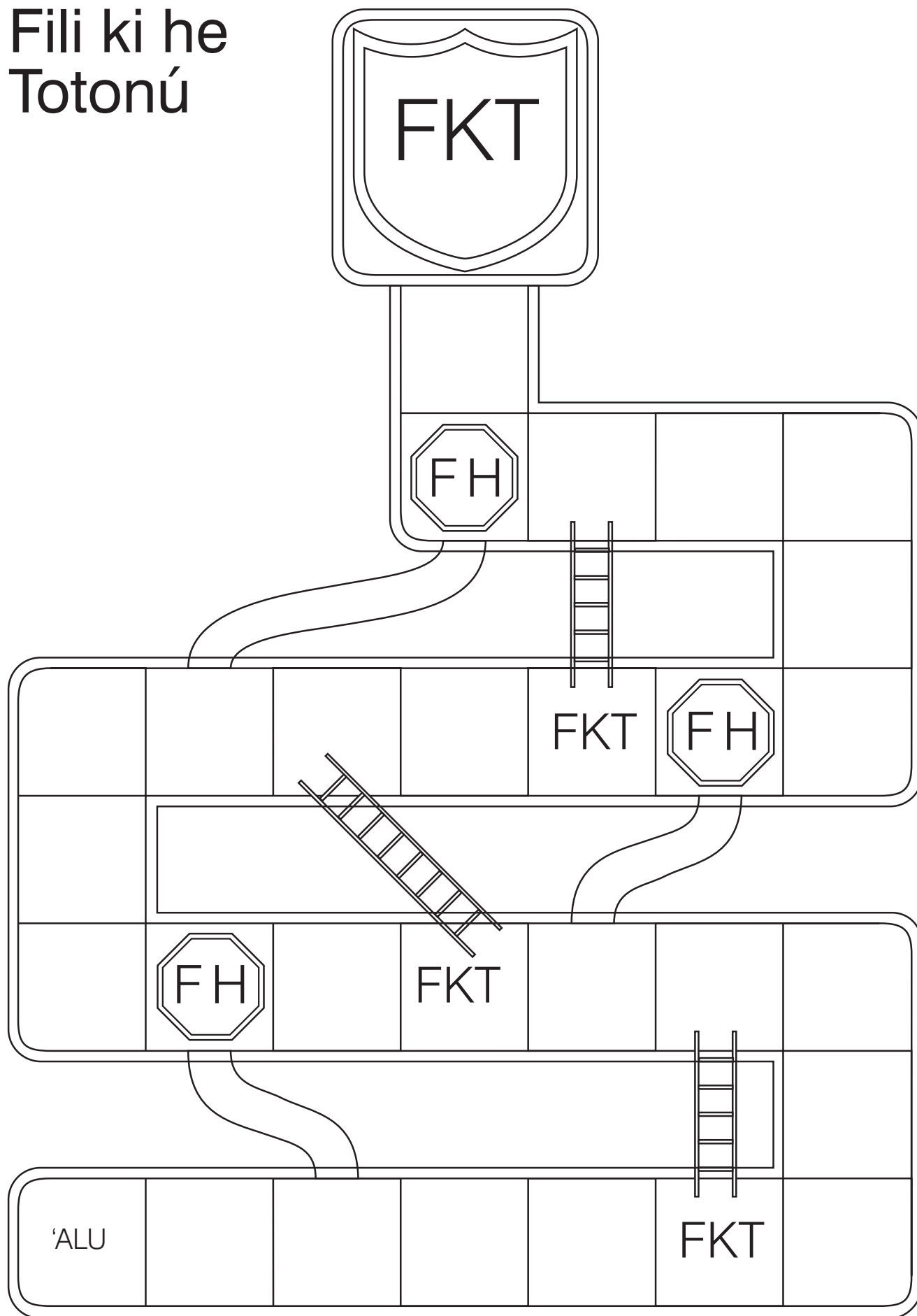

Taumu'á

Ke fakamālohia 'a e holi 'a e tamasi'i pe ta'ahine taki taha ke ne muimui 'ia Sīsū Kalaisi.

Teuteú

1. Ako 'i he fa'a lotu 'a e Mātiu 4:18–22, Luke 5:1–11, mo e Sione 14:15, 15:17.
2. Hanga 'o kosi mei ha pepa ha ngaahi hoa'i la'i va'e lalahi 'e tolu. Hiki 'a e ngaahi lea ko 'eni 'i he ngaahi la'i va'é.
 - a. Ha'u / Muimui 'Iate Au
 - e. Tauhi / 'Eku Ngaahi Fekaú
 - f. Ke Mou / Fe'ofa'aki

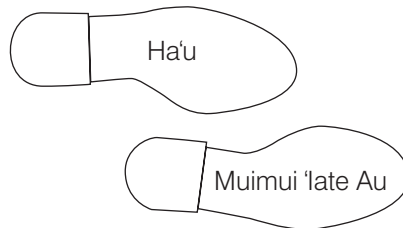

3. Teuteu ke hiva'i pe lau 'a e lea 'o e kupu 'uluaki 'o e "Muimui 'Iate Au", (*Himi #14*).
4. Ngaahi nāunau 'oku fie ma'ú:
 - a. Tohi Tapu.
 - e. Saati FKT (vakai, lēsoni 1).
 - f. Ongō la'i pepa 'e ua mo ha peni vahevahe ke taki taha 'a e tamasi'i mo e ta'ahine taki taha.
 - h. Fakatātā 2–23, Ko ha Tamasi'i 'oku Molomolo Mui Va'e 'i he'ene Tama'i; fakatātā 2–24, Ko Hono Ui 'o e Kau Touta'i (Ngaahi Fakatātā 'o e Ongongolelei 209; 62496 900).
5. Teuteu mo ha toe ngaahi 'ekitivi'i fakatupulaki 'okú ke fie ngāue'aki.

Fokotu'u ki he Founga Fai 'o e Lēsoní

Fakaafe'i ha taha 'o e fānaú ke ne fai 'a e fua lotú.

Kapau na'á ke pou pou'i 'a e fānaú ke nau fai ha fa'ahinga me'a 'i he lolotonga 'o e uiké pea mou vakai'i ia.

'Oku Finangalo 'a Sīsū Kalaisi ke tau Muimui 'Iate Ia

'Ekitivi'i ke takiaki'i 'aki e tokangá

Tuku ke fai 'e he fānaú 'a e fo'i va'inga ko ia ko e "Muimui 'i he Takí". Fekau ke nau tu'u laine 'i he tafa'aki 'e taha 'o e lokí. 'E lele, hopohopo, puna pe fai 'e he tamasi'i pe ta'ahine 'uluakí ha fa'ahinga me'a pē 'o a'u ki he tafa'aki 'e taha 'o e lokí. 'E muimui 'a hono toé 'i he toko taha 'uluakí, 'o nau fai pē 'a e me'a tatau mo ia na'á ne fa'i. 'Osi ko iá pea 'e 'alu leva 'a e toko taha 'uluakí ki mui 'i he lainé pea

hoko leva 'a e fika uá ko e taki. Hokohoko pehē atu ai pē kae 'oua kuo hoko 'a e tamasi'i pe ta'ahine kotoa pē ko e taki.

Tala ange ki he fānaú te nau ako 'i he lēsoni 'o e 'aho ní fekau'aki mo e muimui 'ia Sīsū Kalaisí.

Talanoá

Faka'alí'ali 'a e fakatātā 2–23, Ko ha Tamasi'i 'oku Molomolo Mui Va'e 'i he'ene Tamaí, pea fai 'a e talanoa ko 'ení 'i ho'o lea pē 'a'au (kapau 'oku 'ikai ke 'ilo'i 'e he fānau 'i ho'o kalasí 'a e sinoú peá ke fetongi'aki ha me'a ke fe'unga mo e 'ea pea mo e anga 'o ho mou fonuá):

Na'e 'alu 'a Semi ke tokoni ki he'ene tangata'eikí 'i he okookó ke tafu'aki 'enau afí. Ko e fa'ahita'u momokó 'eni, pea na'e matolu 'aupito 'a e sinoú. Na'e taki taha 'e Semi mo 'ene tangata'eikí 'a e falukunga fefie peá na foki mai ki honau 'apí. Na'e fu'u faingata'a kia Semi 'ene lue 'i he sinoú mo 'ene falukunga fefie mamafá. Na'e fakahā ange 'e he'ene tangata'eikí ke ne molomolo mai pē 'i he me'a 'oku tu'u ai hono va'é 'i he sinoú. Na'e faingofua ange leva kia Semi ke ne molomolo mui va'e 'i he'ene tangata'eikí.

- Ko e hā hono 'uhinga na'e molomolo mui va'e ai 'a Semi 'i he'ene tangata'eikí?
- 'Oku mou pehē ko e hā hono 'uhinga na'e faingofua ange ai kia Semi 'ene lue 'i he sinoú 'i he taimi na'á ne molomolo mui va'e atu ai 'i he'ene tangata'eikí?

Talanoa mei he folofolá

Faka'alí'ali 'a e fakatātā 2–24, Ko Hono Ui 'o e Ongó Tangata Toutaí. Fai 'a e talanoa 'oku hā 'i he Mātiu 4:18–22 mo e Luke 5:1–11. Fakamatala'i ange na'e ui 'e Sīsū Kalaisi 'i he'ene kei 'i he māmaní ha kau tangata ke nau hoko ko ha'ane kau ākongá, pe kau tokoni.

Lolotonga pē ho'o fai 'a e talanoá peá ke lau le'o lahi 'a e Mātiu 4:19 'i he taimi 'e fe'unga ke fai ai iá. Fakamatala'i ange ko e 'uhinga 'a Sīsū 'i he 'ene folofola 'o pehē "Te u ngaohi 'a kimoua ko e ongo toutai tangatá" 'okú ne fie ma'u 'a e ongo tangata ní ke na tokoni ange kiate ia 'i hono ako'i 'o e kakaí.

- Ko e hā hono 'uhinga na'e muimui ai 'a e ongo tangata toutai ko 'ení 'ia Sīsúú?
- Ko e hā ho'o me'a 'e fai kapau 'e ui koe 'e Sīsū ke ke muimui 'iate ia 'o hoko ko ha'ane ākongá?

Fealēlea'akí

Fakafehoanaki 'a e talanoa ki hono ui 'e Sīsū 'ene ongo ākongá mo e talanoa kia Semi mo 'ene tangata'eikí. Na'e tatau pē 'a e kole ange 'e he tangata'eiki 'a Semí kia Semi ke ne muimui ange 'iate iá pea mo e kole mai 'a Sīsū kiate kitautolu hono kotoa ke tau muimui 'iate lá. Na'e 'ilo'i 'e he tangata'eiki 'a Semí 'e faingofua ange kia Semi kapau te ne molomolo mui va'e 'iate ia. 'Oku 'afio'i 'e he Fakamo'uí 'e toe faingofua ange 'a 'etau mo'uí pea tau fiefia ange 'o kapau te tau molomolo mui'i va'e 'iate ia.

- Ko e hā hono 'uhinga 'o e muimui 'ia Sīsúú?
- Ko e hā hono 'uhinga 'oku faingofua ange ai 'a 'etau mo'uí 'i he taimi 'oku tau muimui ai 'ia Sīsúú?

Hivá

Hiva'i pe lau 'a e lea ki he kupu 'uluaki 'o e "Muimui 'late Aú", pea fakamatala'i ha ngaahi lea 'oku 'ikai ke mahino ki he fānaú (hangē ko e tofa).

Muimui 'iate au,
'I he hala kuo tofá,
Te u manatu ki he 'Otuá
'I he 'ofa ongongofua.

Fakamatala'i ange te tau lava ke muimui 'ia Sīsū 'aki 'etau feinga ke hangē pē ko iá mo talangofua ki he'ene ngaahi fekaú. Ko e taimi ko ia 'oku tau ako ai 'o ilo 'a hono ngaahi halá pea fai 'a ia 'okú ne kole mai ke tau faí, ko 'etau molomolo mui va'e ia 'iate iá.

'Ekitivitī 'o e Ngaahi La'i Va'é

Faka'alī'ali 'a e ongo la'i va'e 'oku tohi'i ai 'a e "Ha'ú" mo e "Muimui 'late Aú". Mou lau fakataha mo e fānaú 'a e ngaahi fo'i leá. Pea fekau 'a e fānaú ke nau toutou pu'aki 'a e ngaahi fo'i leá.

Faka'alī'ali mei mu'a 'i he loki akó 'a e saati FKT. Pea fekau ha taha 'o e fānaú ke ne tuku 'a e ongo la'i va'é 'i he falikí 'i he tafa'aki 'e taha 'o e loki. (Ko 'ene 'alu pē 'a e lēsoni mo hono fokotu'u 'a e 'ū la'i va'e taki taha 'i he falikí, pea 'oku totonu ke 'osi angé kuo fa'u ha hala ai ke 'alu atu ai 'a e fānaú ki he fakatātā 'o e Fakamo'ui 'i he saati FKT.)

'Oku Finangalo 'a Sīsū ke Tau Tauhi 'a e Ngaahi Fekaú

Fealēlea'aki 'i he folofolá

Fakamatala'i ange 'oku 'uhinga 'a e muimui 'ia Sīsū Kalaisi ki he'etau loto fiemālie ke fai 'a ia kuó ne kole mai ke tau faí. Kole ki he fānaú ke nau fakafanongo ka ke lau ange 'a e taha 'o e ngaahi me'a kuo kole mai 'e Sīsū ke tau faí.

Lau le'o lahi 'a e Sione 14:15. Fakamatala'i ange ko e ngaahi folofola 'eni 'a Sīsū. Pea fekau 'a e fānaú ke mou toe lau fakataha 'a e potu folofolá.

- Ko e hā 'a e me'a na'e folofola 'a Sīsū kuo pau ke tau faí?
- 'Oku 'uhinga ki he hā 'a hono tauhi 'o e ngaahi fekau 'a Sīsú?

'Ekitivitī 'aki 'a e ngaahi la'i va'é

Faka'alī'ali 'a e ongo la'i va'e ko ia 'oku tohi'i ai 'a e "Tauhi" mo e "Eku Ngaahi Fekaú" pea fekau 'a e fānaú ke nau toe lau 'a e sētesí. Kole ange ki ha tamasi'i pe ta'ahine ke ne tuku 'a e ongo la'i va'e ko 'eni ke ki'i mama'o atu ia 'i mu'a 'i he ongo 'uluaki la'i va'é. ('Oku totonu ke vāvāofi fe'unga pē 'a e ngaahi la'i va'é ke lava 'a e ki'i tamasi'i pe ta'ahiné 'o manga mei he la'i va'e 'e tahá ki he tahá.)

Fealēlea'akí

Fakamatala'i ki he fānaú ha ngaahi me'a 'e ni'ihī 'oku hoko 'a ia te nau lava ke muimui ai 'ia Sīsū. Tuku ke tau fetongi 'a e fānaú 'i hono fakamatala'i 'o e me'a te nau fai 'i he taimi taki taha. Faka'aonga'i 'a e ngaahi sīpinga 'oku 'oatu 'i laló pe ko ha ngaahi me'a kehe pē 'e fe'unga mo ho'o kalasí.

1. 'Okú ke va'inga 'i 'api ako 'o ke ma'u ai ha ki'i kato pa'anga 'oku 'i ai ha pa'anga 'i loto.
 - Te ke muimui fēfē 'ia Sīsú?
2. Ko e teu 'eni ke ke mohe pea 'okú ke fu'u hela'ia 'aupito 'o ke fie ma'u 'e koe ke ke mohe he taimi pē ko iá.
 - 'E anga fēfē ha'o muimui 'ia Sīsū peá ke toki kaka ki he mohengá?
3. Na'e kole atu ho'o fine'eikí ke ke tokanga'i mu'a ho ki'i tehiná na'a lele ki hala. Ka 'oku ha'u ho ngaahi kaume'a ia 'o'ou 'o fakaafe'i koe ke mou ō 'o va'inga.
 - Te ke muimui fēfē 'ia Sīsú?
4. 'Oku toki hū mai ki ho'omou akó ha tamasi'i fo'ou pea 'oku fakakata'aki ia 'e he ni'ihī 'o e fānaú akó.
 - Te ke muimui fēfē 'ia Sīsú?

5. Na'e fakaafe'i koe 'e ho'o ngaahi kaungā-me'a ke mou ō 'o 'a'ahi ki hanau kāinga, ka te mou toki foki mai kuó ke tōmui koe ia ki he lotú.

- Te ke muimui fēfē 'ia Sīsuú?

Fakaafe'i 'a e fānaú ke nau fakamatala ki ha taimi kehe te nau lava ai 'o fili ke muimui 'ia Sīsū. Fakamahino'i ange 'oku tau fili ki he totonú 'i he taimi 'oku tau muimui ai 'ia Sīsuú, 'aki 'etau fai 'a e me'a 'okú ne finangalo ke tau faí.

'Oku Finangalo 'a Sīsū ke Tau Fe'ofa'aki

Folofolá

Lau le'o lahi 'a e Sione 15:17 ke tokoni ki he fānaú ke nau 'ilo'i ha toe founa 'e taha te nau lava ai ke molomolo mui va'e ai 'ia Sīsuú. Fakamatala'i ange ko e ngaahi folofola 'eni 'a Sīsū. Fekau 'a e fānaú ke nau toe lau fakataha 'a e potu folofolá mo koe.

- Ko hai 'oku finangalo 'a Sīsū ke tau 'ofa a'í?

'Ekitivití 'aki
'a e fakatātā
'o e louhi'iva'é

Faka'alí'ali 'a e fakatātā 'o e ongo louhi'i va'e 'oku tohi'i ai 'a e "Ke Mou" mo e "Fe'ofa'aki." Lau fakataha mo e fānaú 'a e ngaahi fo'i leá ni pea tuku ke nau toe lau pē 'e kinautolu. Kole ki ha taha 'o e fānaú ke ne fokotu'u 'a e fakatātā 'o e ongo louhi'i va'e 'i he founa ko ē na'e fokotu'u ai kinaua ki mu'á.

Talanoá

Fai ange pe lau 'a e talanoa ko ia 'oku fekau'aki mo e ki'i tamasi'i ko Hiipa 'a ia na'e muimui kia Sīsū.

Na'e tetetete 'a Hiipa he mokosiá peá ne fusi hake hono koté ke māfana. Kuo mei hoko 'eni hono 'aho fā'ele'i pea ko e me'a pē na'á ne fie ma'ú ko hano kote fakamāfana. Ka na'á ne 'osi 'ilo'i kapau te ne kole hano kote fakamāfana 'e loto mamahi 'a 'ene fine'eikí he na'e 'ikai si'ane pa'anga fe'unga ke fakatau mai 'aki. Na'e si'i mālōlō pē 'a 'ene tangata'eikí 'oku kei valevale 'a Hiipa pea na'e ngāue mālohi 'a si'ene fine'eikí ke ma'u 'a e pa'anga na'á na fie ma'ú. 'I he taimi lahi na'á ne 'ā fuoloa he po'ulí 'o fai 'a e tuitui ma'á e kakai kehé.

'I he 'aho hono hokó ko e 'aho fā'ele'i ia 'o Hīpá, na'e fai ange 'e he'ene fine'eikí ha'ane talamonū mo ne 'oange ki ai ha kote faka'ofa'ofa na'á ne tuitui mo'ona. Na'e 'ikai kei fa'a-tatali 'a Hiipa 'i he'ene fie ma'u ke fai mo ne tui hono koté ki tu'a ke ne ongo'i māfana.

Hili ha ngaahi uike si'i, na'e 'alu ai 'a Hiipa 'o fai ha fekau peá ne mamata ai 'i ha ki'i tamasi'i 'okú ne tui pē ha ki'i kofu fakamāfana manifinifi. Na'e 'ilo'i 'e Hiipa 'oku mokosia 'a e ki'i tamasi'i ni. Ko ia na'á ne ala hake 'o to'o hifo hono koté 'o 'oange ki he ki'i tamasi'i ni.

'I he fakatokanga'i 'e he fine'eikí 'oku tui pē 'e Hiipa hono kote motu'á, na'á ne fehu'i ange pe ko e hā e me'a kuo hoko ki hono kote fo'ou.

Na'e tala ange leva 'e Hiipa, "Na'á ku mamata 'i ha ki'i tamasi'i 'okú ne fie ma'u lahi ange 'e ia 'a e koté 'iate au peá u 'oange ai 'e au ki ai."

Na'e fehu'i ange leva 'e he'ene fine'eikí, "Ko e hā na'e 'ikai ke ke 'oange ai pē ho kote motu'á?"

Na'e sio hake 'a Hiipa ki si'ene fine'eikí mo ne faka'amu pehē ange mai 'e mahino ki ai 'a e me'a na'e hokó, 'o ne fakatokanga'i 'oku fakatē lo'imata 'a si'ene fine'eikí. Na'e kuku mai 'e he fine'eikí 'a Hiipa mo ne pehē ange, " 'I he Hiipa, he 'ikai te ke lava koe 'o fai pehē." (vakai, Lucile C. Reading, "The Coat," *Children's Friend*, Nov. 1966, p. 5.)

- Na'e muimui fēfē 'a Hiipa kia Sīsū Kalaisi?

Fakahā ange ki he fānaú ko e tamasi'i 'i he talanoá ni ko Hiipa J. Kalānite ia, 'a ē na'e tupu hake 'o hoko ko e Palesiteni hono fitu 'o e Siasí.

Fealēlea'akí

Tuku ki he fānaú ke nau fakakaukau'i ha ngaahi founa te nau lava ai 'o fakahaa'i 'a 'enau 'ofa ki he kakaí. Te ke lava 'o faka'aonga'i ha ngaahi fehu'i hangē ko 'ení ke fakatupu ai ha'anau fakakaukau:

- Kapau na'á ke mamata atu 'oku tō ha taha 'o lavea, ko e hā ha me'a na'á ke mei lava 'o fai ke fakahaa'i 'aki ho'o 'ofá?
- Kapau na'e 'ikai ke 'i ai ha kai ho'atā 'a ha taha he akó, ko e hā e me'a na'á ke mei fai ke fakahaa'i 'aki ho'o 'ofá?

Fakamatala'i ange ko e 'ofa ki he ni'ihī kehé 'oku 'ikai ko ha ongo'i pē pe ko e lea, ka 'oku toe lahi hake ia ai. Pea 'oku tau fakahā 'etau 'ofá 'i he me'a 'oku tau faí. Fakaafe'i 'a e fānaú ke nau fakamatala ki ha founa na'a nau fakahā ai 'a e 'ofá ki ha kakai kehe 'i he uike kuo maliu atú.

Te tau Fili ki he Totonú pea Muimui 'ia Sīsū Kalaisi

'Ekitiviti 'aki 'a e ngaahi lau'i va'é

'Oange ha faingamālie ki he ki'i tamasi'i pe ta'ahine taki taha ke ne manga mei he lau'i va'e ki he lau'i va'e kae 'oua kuó ne a'u 'o tu'u 'i he ve'e fakatātā 'o Sīsū 'i he saati FKT. Fekau 'a e tamasi'i pe ta'ahine taki taha ke ne fakahā atu ha me'a 'e taha te ne fai 'i he uiké ni ke ne muimui ai kia Sīsū.

Fakamanatu ki he fānaú 'oku tau muimui 'ia Sīsū Kalaisi 'i he taimi 'oku tau fili ai ki he totonú. Tuhu ki he saati FKT pea fekau 'a e fānaú ke nau toe lau 'a e "Te u fili ki he totonú".

Fakamatala Fakanounó

'Ekitivitií

'Oange ki he tamasi'i pe ta'ahine taki taha ha la'i pepa 'e ua pea mo ha peni vahevahe. Tuku ke nau tā honau suú 'i he ongo lau'i pepá ke hangē pē hanau lau'i va'é. Hanga 'o tohi'i ai pe fekau pē ke nau tohi'i 'i he tafa'aki ki 'olunga 'o 'enau ngaahi lau'i pepá 'a e *Te u muimui 'ia Sīsū Kalaisi*. Fekau ke nau 'ave 'enau lau'i va'é ki 'api ke tokoni kiate kinautolu ke nau manatu'i 'a 'enau palōmesi ke muimui 'ia Sīsú.

Fakamo'oní

Fakahā ange ki he fānaú 'a e fiefia kuó ke ma'u mei ho'o muimui 'ia Sīsū Kalaisi. Fai ho'o fakamo'oní kapau te tau muimui 'ia Sīsū, te ne tataki atu kitautolu ke tau toe nofo fakataha ai mo 'etau Tamai Hēvaní.

Fakalotolahi'i 'a e fānaú ke nau feinga ma'u pē ke nau molomolo mui va'e 'ia Sīsū. Fokotu'u ange ke nau alea'i mo 'enau mātu'á 'a e ngaahi lau'i va'e ko 'eni na'e tā 'i he lau'i pepá.

Fakaafe'i ha taha 'o e fānaú ke ne fai 'a e lotu tukú. Fokotu'u ange kiate ia ke ne kole ki he Tamai Hēvaní ke tokoni'i 'a e fānaú ke nau muimui 'ia Sīsū Kalaisi mo fili ki he totonú.

Ngaahi 'Ekitivitií Fakatupulakí

Fili mei he ngaahi 'ekitivitií ko 'ení 'a e ngaahi 'ekitivitií 'e 'aonga taha ki he fānaú 'i ho'o kalasí. 'E lava pē ke mou faka'aonga'i kinautolu 'i he loto'i lēsoní, pe 'i hano fakamanatu pe fakamatala fakanounou. Ka 'okú ke toe fie ma'u ha fakahinohino peá ke vakai, "Taimi Kalasi" 'i he "Ngaahi Tokoni ma'á e Faiako".

1. Fakamatala'i ange ki he fānaú te ke fai ha me'a (hangē ko e pasipasi, kamo ho 'ulú, pe ko ho'o laka holo). Kole kiate kinautolu ke nau fai 'a e me'a te ke faí. Fai tu'o taha pē 'eni; hili ko iá peá ke toe fai mo ha me'a 'e taha pea fekau 'a e fānaú ke nau fai fakatou'osi 'a e ongo me'a kuó ke faí. Tānaki taha taha atu pē ki ai mo ha ngaahi me'a fo'ou. Sio angé pe ko e toko fiha 'o e fānaú te nau manatu'i mo fai 'a e ngaahi me'a na'á ke faí ki he'enau fakahokohoko totonú.

Hangá 'o fakatatau 'eni ki he muimui ki he Fakamo'uí. Kuo pau ke tau feinga ke muimui ki he'ene ngaahi sipingá, 'o 'ikai 'i he me'a pē 'e taha ka 'i he me'a kotoa pē 'oku tau faí.

2. Teuteu ha sēini 'o ha fanga ki'i siana kuo kosikosi mei he pepá ke taki taha 'a e kalasí. (Mahalo 'e fiefia ange 'a e fānau lalahí ke nau kosi pē 'e kinautolu 'enau sēini.) Pelupelu 'a e lau'i pepá ke hangē ha'o ngaohi íí. Tā ha ki'i siana 'i he lau'i pepa kuo 'osi pelupelú (vakai ki he fakatātā 'i laló) pea kosi leva 'a e ki'i sianá. Ngaohi ha sēini ma'á e tamasi'i pe ta'ahine taki taha, pea tohi'i leva 'i lalo 'i he sēini 'a e Ke mou Fe'ofa'aki. Fakamatala'i ange ko e taha 'o e ngaahi me'a mahu'inga taha kuo kole mai 'e Sīsū ke tau faí ke tau fe'ofa'aki.

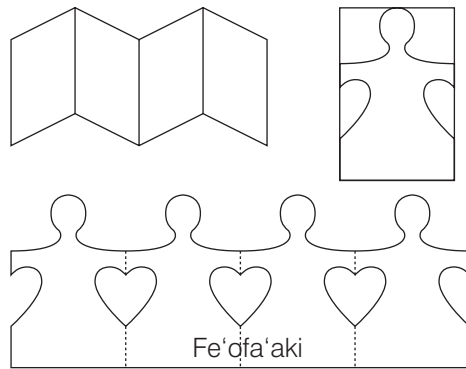

3. Hiva'i pe lau 'a e lea ki he kupu 'uluaki 'o e "I'm Trying to be Like Jesus" (*Children's Songbook*, p. 78), "Love One Another" (*Children's Songbook*, p. 136), pe "Keeping the Commandments" (*Children's Songbook*, p. 146). 'Oku 'oatu 'a e lea 'o e "I'm Trying to be Like Jesus" mo e "Love One Another" 'i he tafa'aki ki mui 'o e tohi lēsoní. Pea 'oku 'i he peesi hoko maí 'a e lea 'o e "Keep the Commandments".

Keep the Commandments
 Keep the commandments;
 Keep the commandments!
 In this there is safety;
 In this there is peace.
 He will send blessings;
 He will send blessings;
 Words of a prophet:
 Keep the commandments.
 In this there is safety and peace.

'Oku Ma'u 'e Sīsū Kalaisi 'a e Mālohi ke Fakamo'ui e Mahakí

Lēsoni
16

Taumu'á

Ke tokoni'i 'a e tamasi'i pe ta'ahine taki taha ke mahino kiate ia 'oku ma'u 'e Sīsū Kalaisi 'a e mālohi ke ne fakamo'ui 'a e mahakí pea 'oku lava ke tokoni 'a e ngaahi tāpuaki 'o e lakanga fakataula'eikí ki hono fakamo'ui 'o e mahakí.

Teuteú

1. Ako 'i he fa'a lotu 'a e Mātiu 9:18–19, 23–26; Ma'ake 5:22–24, 35–43; Luke 8:41–42, 49–56; Sēmisi 5:14–15; pea mo e Tokāteline mo e Ngaahi Fuakava 42:48.
2. 'Ai ha tatau 'o e ngaahi tā fakatātā 'oku 'i he ngata'anga 'o e lēsoni peá ke kosi kinautolu ke nau mavahevahe. 'E faka'aonga'i 'a e ngaahi tā fakatātā ko 'ení 'i he 'ekitiviti "Ko e Hā Au?"
3. Ngaahi nāunau 'oku fie ma'ú:
 - a. Tohi Tapu pea mo e Tokāteline mo e Ngaahi Fuakavá.
 - e. Puha 'oku fa'o ai 'a e fanga ki'i me'a fakafaito'o (first aid kit) pe ko ha ki'i tangai pepa 'oku fa'o ai ha fanga ki'i me'a 'e lava ke faito'o 'aki 'a e kakaí 'i he taimi 'oku nau puke pe lavea aí, hangē ko e fanga ki'i kilimi faito'o, 'ū konga tupenu ha'i lavea, pe vai tae.
 - f. Fo'i hina lolo tapu.
 - h. Fakatātā 2–25, Ko Hono Tāpuaki'i 'e Sīsū 'a e 'Ofefine 'o Sailosi (Ngaahi Fakatātā 'o e Ongongolelei 215; 62231 900); fakatātā 2–26, Ko Hono Fakamo'ui 'e Sīsū 'a e Mahakí; fakatātā 2–27, Ko e Faingāue ki he Mahakí (62342).
4. Teuteu mo ha toe ngaahi 'ekitiviti fakatupulaki 'okú ke fie ngāue'aki.

Fokotu'u ki he Founa Fai 'o e Lēsoni

Fakaafe'i ha taha 'o e fānaú ke ne fai 'a e fua lotú.

Kapau náá ke poupou'i 'a e fānaú ke nau fai ha fa'ahinga me'a 'i he lolotonga 'o e uiké pea mou vakai'i ia.

'Oku 'i ai pē 'a e Taimi 'oku Tau Puke ai

'Ekitiviti ke takiaki'i 'aki e tokangá

Faka'aliali ki he fānaú 'a e puha pe tangai pepa 'oku 'i ai 'a e fanga ki'i me'a fakafaito'o peá ke fakamatala'i ange 'oku 'i loto ha ni'hi 'o e ngaahi me'a 'oku tokoni kiate kitautolu ke tau sai 'i he taimi 'oku tau puke pe lavea aí. 'Oange ki he fānaú ha tokoni ke nau mate'i atu 'a e me'a 'oku faka'aonga'i ki ai 'a e me'a taki taha (hangē ko 'ení, " 'Oku tokoni 'a e me'a ko 'ení ke ta'ofi 'a e hū 'a e siemú mo e 'ulí ki he ngaahi mata'i palá pe laveá.)

Ko e taimi ko ē kuo mate'i atu ai 'e he fānaú 'a e me'a taki taha peá ke fakahā ange kiate kinautolu pea mou alea'i taimi si'i pē 'a e founa 'oku faka'aonga'i ai ia ke tokoni ki hono faito'o 'o e kakaí. Fakamanatu ki he fānaú ke 'oua te nau ngāue'aki 'a e ngaahi me'a ko 'ení ta'e kau ai 'a 'enau mātu'á.

Fakamatala 'a e
faiakó

Fakamatala'i ange puke pe lavea 'a e toko taha kotoa pē. Pea 'oku 'i ai 'a e taimi 'e ni'hi 'oku ki'i taimi nounou pē 'a 'etau puké pe mamahi'ia pea faingofua pē 'a hono tauhi kitautolu 'e he'etau mātu'á, ka 'oku 'i ai 'a e taimi ia 'e ni'hi 'oku tau puke lahi kitautolu pea 'oku fie ma'u leva ke 'ave kitautolu 'e he'etau mātu'á ki he toketaá ke tokoni mai.

Fakamatala'i ange 'oku 'i ai foki mo e founa 'e taha 'e lava ke tokonia ai kitautolu 'o ka tau ka puke. 'I he kei 'i māmani 'a Sīsū Kalaisí, na'á ne tāpuaki'i ha kakai toko lahi pea nau mo'ui. Na'á ne faka'aonga'i 'a e mālohi 'o e lakanga fakataula'eikí ke fakamo'ui kinautolu.

Na'e Fakamo'ui 'e Sīsū Kalaisi 'a e Mahakí

Talanoa mei
he folofolá

Faka'alí'ali 'a e fakatātā 2–25, Ko Hono Tāpuaki'i 'e Sīsū 'a e 'Ofefine 'o Sailosí, pea fai 'a e talanoa ki hono fokotu'u 'e Sīsū 'a e 'ofefine 'o Sailosí 'o hangē ko ia 'oku hā 'i he Luke 8:41–42, 49–56 (vakai foki, Mātiu 9:18–19, 23–26 mo e Ma'ake 5:22–24, 35–43).

Fakamatala'i ange na'e ma'u 'e Sailosi ha tui lahi. Na'á ne tui kapau 'e ha'u 'a Sīsū 'o tāpuaki'i 'a hono 'ofefine na'e puké, te ne mo'ui ia. 'I he fononga atu 'a Sīsū ki he 'api 'o Sailosí, na'e 'alu atu ki ai mo ha kakai tokolahi 'o kole ke ne tokoni ange kiate kinautolu. Lolotonga 'o e tokoni 'a Sīsū ki ha fefine 'e taha na'e puke, na'e ha'u ha tangata fekau kia Sailosi.

Lau le'o lahi 'a e Luke 8:49–50.

- Ko e hā 'a e fekau na'e fakahā 'e he tangata tala fekaú kia Sailosí? (Vakai, Luke 8:49).
- Ko e hā 'a e me'a na'e fakahā ange 'e Sīsū kia Sailosí? (Vakai, Luke 8:50).

Fakamatala'i ange 'i he a'u atu ko ia 'a Sīsū ki he 'api 'o Sailosí, na'á ne fakahā ange ki he kakaí ke 'oua te nau tangi, he 'oku 'ikai mate 'a e ta'ahiné ia. Ka na'e kata'i 'e he kakaí 'a Sīsū pea nau fakakata'aki 'aki ia he na'a nau pehē kuo 'osi mate 'a e ta'ahiné (vakai, Luke 8:52–53).

Na'e fekau 'e Sīsū ke mavahe atu 'a e kakaí kotoa tuku kehe pē 'a Pita, Sēmisi, Sione mo Sailosi pea mo e mali 'o Sailosí. 'Osi ko iá na'e ala atu leva 'a Sīsū ki he nima 'o e ta'ahiné peá ne fekau ki ai ke ne tu'u hake. Na'e tu'u hake 'a e ta'ahiné mei hono mohengá kuó ne toe mo'ui.

- 'Oku mou pehē ko e hā hono 'uhinga na'e fekau ai 'e Sīsū ke 'alu ki tu'a 'a e toko taha kotoa pē mei he falé tuku kehe pe 'a Pita, Sēmisi, Sione pea mo e ongo mātu'a 'a e ta'ahiné? (Mahalo pē ko hono 'uhingá ko 'enau kata'i ia pea 'ikai ke nau tui te ne lava 'o fakamo'ui 'a e ta'ahiné. Na'e 'ikai ke nau ma'u 'a e tuí.)
- Ko e hā hono 'uhinga na'e lava ai 'e Sīsū 'o fakamo'ui 'a e 'ofefine 'o Sailosí? (He na'á ne ma'u 'a e lakanga fakataula'eikí; na'e ma'u 'e he ongo mātu'a 'a e ta'ahiné 'a e tuí.)

Fakamatala 'a e
faiakó

Faka'alí'ali 'a e fakatātā 2–26, Ko Hono Fakamo'ui 'e Sīsū 'a e Mahakí, peá ke kole ki he fānaú ke nau fakakaukau angé pe ko e hā ha ongo te nau ma'u 'o kapau 'e ha'u 'a Sīsū 'o tāpuaki'i kinautolu 'i he taimi 'oku nau puke aí? Fakamamafa'i ange 'oku 'ofa lahi tatau pē 'a Sīsū kiate kinautolu taki taha mo 'Ene 'ofa 'i he fānau na'a nau mo'ui 'i he taimi na'á ne 'i he māmani aí. Neongo 'oku 'ikai ke ne 'i he māmani he taimí ni, ka kuó ne foaki ki ha kau tangata angatonu 'a e lakanga fakataula'eikí pea mo e mālohi ke fai 'ene ngāué. 'E lava 'e he kau tangata ko 'ení 'o tāpuaki'i kitautolu ke tau mo'ui 'o hangē pē 'okú ne 'i hení.

'E Lava ke Faingāue Kiate Kitautolu 'a e Kau Tangata 'Oku nau Ma'u 'a e Lakanga Fakataula'eiki

Fealēlea'akí

Faka'alī'ali 'a e fakatātā 2–27, Ko e Faingāue ki he Mahakí.

- Ko e hā 'a e me'a 'oku hoko 'i he fakatātā ko 'ení?

Fakamatala'i ange ko e taimi ko ē 'oku faingāue ai ha kau tangata 'oku nau ma'u 'a e Lakanga Taula'eiki Faka-Melekisētekí ki ha taha 'oku puké, 'oku tau ui 'eni ko e faingāue ki he mahakí. Fekau 'a e fānaú ke nau toutou lea'aki 'a e fo'i lea ko ia ko e *faingāué*.

Faka'alī'ali ki he fānaú 'a e ki'i hina lolo tapú. Fakamatala'i ange kuo 'osi tāpuaki'i makehe 'a e lolo ko 'ení 'e ha kau tangata 'oku nau ma'u 'a e lakanga fakataula'eiki. Ko 'ene puke pē ha taha peá ne fie ma'u ha tokoni ke ne sai, 'oku faka'aonga'i leva 'e ha ongo tangata 'e toko ua 'okú na ma'u 'a e Lakanga Taula'eiki Faka-Melekisētekí 'a e loló peá na foaki ha tāpuaki ki he toko taha 'oku puké (vakai, Sēmisi 5:1–15).

- Kuo fai tu'o taha ha faingāue kiate koe?

Tuku ke fakamatala atu 'a e fānaú 'o kau ki ha fa'ahinga tāpuaki fakataula'eiki pe kuo fai kiate kinautolu pē kuo nau mamata ki hono fai 'i honau fāmilí. 'E lava pē ke ke tala ange ki he fānaú ha taimi na'e faingāue ai kiate koe pe ki ha taha 'i hono fāmilí ha ongo tangata ma'u lakanga fakataula'eiki.

Talanoá

Fai ha talanoa fekau'aki mo ha taha na'e fakamo'ui 'i ha faingāue. 'E lelei tahá kapau te ke fai ha talanoa mo'oni 'o kau kiate koe pē pe ki ha taha 'i he koló pe uōtí 'oku 'ilo 'e he fānaú. Kapau leva 'oku 'ikai ke ke 'ilo 'e koe ha talanoa pehē peá ke ngāue'aki pē 'a e talanoa ko 'ení 'o kapau te ke fie ma'u:

'I he a'u mai ko ia 'a Sēsika ki hono 'apí mei he akó, na'e fakafetaulaki atu ki ai 'a 'ene tangata'eiki 'i he matapaá 'o fakahā ange na'e fanau'i mai 'a hono ki'i tuonga'ane fo'ou he pongipongi ko iá. Na'e fā'ele'i mai 'a e pēpeé ia 'oku te'eki hokosia 'a e taimi totonu ke fanau'i aí, pea 'okú ne fu'u si'isi'i 'aupito mo vaivai hono sinó. Na'e fakahā ange 'e he toketaá 'e lau houa pē pea 'e mālōlō 'a e pēpeé ia.

Na'e lava pē ke 'ilo'i 'e Sēsika 'a e hoha'a 'a 'ene tangata'eiki. Na'e loto mamahi mo ia koe'uhí he na'a ne fie ma'u 'e ia ke mo'ui 'a e pēpeé.

Na'e kole leva 'a e tangata'eiki 'a Sēsiká ki he'enau ongo faiako faka'apí ke na ō ange 'o tokoni kiate ia 'i hono foaki ha tāpuaki ki he pēpeé. 'I he a'u ange 'a e ongo faiako faka'apí, na'a nau ō atu kotoa ki he loki na'e 'i ai 'a e fine'eiki 'a Sēsiká mo hono ki'i tuonga'ane fo'ou. Na'e hilifaki fakalelei hifo 'e he tangata'eiki 'a Sēsiká mo e taha 'o e ongo faiako faka'apí 'a hona nimá ki he 'ulu 'o e ki'i pēpē fo'ou ni, pea na'e tāpuaki'i ia 'e he tangata'eiki ke ne mo'ui 'o fakahoko 'a hono misiona 'i he māmaní. Na'e fonu 'a e loto 'o Sēsiká 'i he nonga mo ha fiemālie. Na'a ne 'ilo'i 'e tupu 'a hono ki'i tuonga'ane peá ne mālohi koe'uhí pē ko e mālohi 'o e lakanga fakataula'eiki. (To'o mei he "Moments to Remember", *Children's Friend*, Feb. 1963, p. 41).

Fakamatala 'a e faiakó

Fakamatala'i ange 'oku 'ofa 'a e Tamai Hēvaní mo Sīsū 'i he toko taha kotoa pē 'okú ne kole ke fakamo'ui ia, ka 'oku 'i ai 'a e taimi 'e ni'ihí 'oku 'ikai ke mo'ui 'a e kaka'i ia neongo 'a e faingāue kiate kinautolú. 'Okú 'ikai ke fakamo'ui 'a e ni'ihí ia koe'uhí he 'oku 'afio'i 'e he Tamai Hēvaní te nau hoko kinautolu ko ha kaka'i 'oku toe mālohi ange 'i ha'anau nofo pē mo e mahaki 'oku nau puke aí pe ko honau

faingata'a'ia fakaesinó. 'Oku 'ikai ke fakamo'ui 'a e ni'ihia ia koe'uhí he ko honau taimi totonu pē ia 'o nautolu ke nau mate pea nau foki ki he Tamai Hēvaní (vakai, T&F 42:48). 'Oku totonu ke tau ma'u 'a e tui 'oku 'afio'i 'e he Tamai Hēvaní 'a e tali totonu ki he'etau lotú taki taha.

'Ekitivití

Fekau ha fānau ke nau ha'u ki mu'a 'i he kalasí 'o pukepuke 'a e ngaahi fakatātā ki he 'ekitivití ko ia ko e "Ko e hā Au?" Fekau ke nau fakamatala pe ko e hā 'a e me'a 'oku fakafofonga'i 'e he ngaahi fakatātaá.

Fakamatala'i ange te ke lau 'a e ngaahi fakamatala 'o kau ki he ngaahi me'a pea mo e kakai 'oku nau kau ki he faingāue ki he mahakí. Fekau 'a e fānaú ke nau fakakaukau'i pe ko e fē 'a e fakatātā 'oku fe'unga taha mo e fakamatala 'okú ke fai angé.

1. 'Oku faka'aonga'i au 'i he taimi 'oku foaki ai ha tāpuaki ki ha toko taha 'oku puke. 'Oku hanga 'e he toko taha ma'u lakanga fakataula'eikí 'o 'ai ha ngaahi tulutā meiate au ki he 'ulu 'o e toko taha 'oku puké. Ko e hā au? (Lolo tapu.)
2. 'Oku ou fakahā ki he kakaí 'a e founa ke nau mo'ui'akí. 'E tokoni 'a e tui kiate aú ki he kakaí ke nau ikuna'i 'a e mahamahakí. Ko hai au? (Sīsū Kalaisi.)
3. 'Oku ou fie ma'u ha tāpuaki makehe. 'Oku ou mofi. Na'á ku kole ki he'eku tangata'eikí ke ne foaki mai haku tāpuaki ke u sai. Ko hai au? (Ko ha ki'i tamasi'i 'oku puke.)
4. Kuo foaki mai kiate au ha mālohi makehe 'oku ui ko e lakanga fakataula'eiki. 'Oku ou lava 'o ngāue'aki 'a e mālohi ko iá ke foaki ha ngaahi tāpuaki ki he kakaí. Ko hai au? (Ko ha tangata 'okú ne ma'u 'a e Lakanga Taula'eiki Faka-Melekisētekí.)
5. Ko e taimi 'oku tāpuaki'i ai 'a e toko taha puké 'e he kau tangata 'oku nau ma'u 'a e lakanga fakataula'eikí, 'oku hilifaki au 'i he 'ulu 'o e toko taha ko ia 'oku puké. Ko e hā au? (Nima.)

Fakamatala Fakanounó

Fealēlea'aki mo e fakamanatu lēsoní

Toe faka'alí'alí pē 'a e puha pe tangai pepa 'oku fa'o ai 'a e fanga ki'i me'a fakafaito'ó.

- Ko e hā 'a e me'a 'oku tau faka'aonga'i ki ai 'a e ngaahi me'a ko 'ení?
- Ko e hā mo ha toe me'a 'oku lava 'o tokoni kiate kitautolu ke tau mo'ui 'i he taimi 'oku tau puke pe lavea aí?

Fakamo'oní

Fai ho'o fakamo'oní ki he mahu'inga 'o Sīsū Kalaisí pea mo hono mālohi ke fai fakamo'uí. Tala ange ki he fānaú 'a ho'o fakamālō'ia hono tuku mai 'e Sīsū ha kau tangata angatonu ma'u Lakanga Taula'eiki Faka-Melekisētekí ke nau hanga 'o tāpuaki'i kitautolu 'i he taimi 'oku tau puke aí.

Kole ki he fānaú ke nau fakakaukau angé pe ko e hā 'a e founa te nau lava ke 'inasi ai mo honau fāmilí 'i he ngaahi me'a ko ia kuo nau 'osi ako ki aí. Fakalotolahí 'a e fānaú ke nau fai ki honau fāmilí 'a e talanoa ki hono fakamo'ui 'e he Fakamo'uí 'a e 'ofefine 'o Sailosí.

Fakaafe'i ha taha 'o e fānaú ke ne fai 'a e lotu tukú.

Ngaahi 'Ekitiviti Fakatupulakí

Fili mei he ngaahi 'ekitiviti ko 'ení 'a e ngaahi 'ekitiviti 'e 'aonga taha ki he fānau 'i ho'o kalasí. 'E lava pē ke mou faka'aonga'i kinautolu 'i he lotó'i lēsoní, pe 'i hano fakamanatu pe fakamatala fakanounou. Ka 'okú ke toe fie ma'u ha fakahinohino peá ke vakai ki he "Taimi Kalasi" 'i he "Ngaahi Tokoni ma'á e Faiakó".

1. Hiki 'i he palakipoé 'a e *'Oku mau tui ki he me'a foaki 'o e fakamo'ui mahakí* pea fakamatala'i ange na'e fakahā mai 'e Siosefa Sāmita 'a e mo'oni mahu'inga ko 'ení ko e konga ia 'o e tefito 'o e tui hono fitú. Fekau 'a e fānau ke nau tu'u ki 'olunga pea nau toe lau 'a e fo'i sētesí. Tokoni kiate kinautolu ke nau ako ma'u loto ia 'aki ho'o tāmata'i tahataha pē 'a e ngaahi fo'i leá mei he palakipoé. Fekau 'a e fānau ke nau lau pē 'a e sētesí kae 'oua kuó ke tāmata'i kotoa ia mo nau 'osi ma'u loto.

2. Hiva'i pe lau 'a e lea ki he kupu 'uluaki 'o e "Ko e Tuí" (*Children's Songbook*, p. 96), pea fakatātaa'i 'o hangē ko ia 'oku fakahā atu 'i laló. Fakamanatu ki he fānau 'oku mahu'inga 'a e tuí ki he fai fakamo'ui.

Ko e tui 'e hopo 'a e la'ā (*hiki 'a e ongo nimá ke fuopotopoto he funga 'ulú*),
he 'aho fo'ou (*tuku māmālie hifo 'a e ongo nimá ke palanisi mo e umá*).

Ko e tuí ko e 'ilo pau (*'ai 'a e nimá ke hangē ha ipú 'o tuku he ve'e telingá*),

'Okú ne fanongo mai

'Okú ne hangē pē ha tenga'i 'akaú (*'ai 'a e nima hemá ke hangē ha ipú pea fakatātaa'i 'e he nima mata'ú hono tō 'o e tenga'i 'akau*)

'Oku ongo'i 'e hoku lotó (*hilifaki 'a e nimá 'i he fatafatá*)

'oku ou 'ilo ia (*'ai 'a e fo'i tuhu hoko atu ki he motu'a tuhú ki he 'ulú*).

3. Fai 'a e talanoa ki hono fakamo'ui 'e Sisū Kalaisi 'a e kakai Nifái 'o hangē ko ia 'oku hā 'i he 3 Nifai 17:5–9. Kapau 'e lava pea faka'aonga'i 'a e fakatātā 317 'i he Ngaahi Fakatātā 'o e Ongongoleleí (pe 62541 'a ia 'oku 'i he laipeli 'a e uōtí) ke fakatātaa'i 'aki e fo'i talanoá. Fekau 'a e fānau ke nau ala ki he ngaahi konga 'o honau sinó 'a ia ko e ngaahi me'a ia na'e fakamo'ui 'e Sīsuú, hangē ko e matá, telingá mo e va'é. Mou talanoa mo e fānau 'o kau ki hono faka'ofofa 'o e fa'ahinga ongo na'e ma'u 'e he kakai Nifái 'i he taimi na'e fakamo'ui ai kinautolu 'e Sīsuú. Lau le'o lahi 'a e konga faka'osi 'o e veesi 8 (mei he *'oku ou vakai*) pea fakamanatu ki he fānau 'oku mahu'inga 'a e tui kia Sīsū Kalaisí.

4. 'Ai ha tatau 'o e ngaahi fakatātā 'i he ngata'anga 'o e lēsoní ke taki taha 'a e fānau. 'Oange kiate kinautolu ha kala ke nau valivali'aki 'enau fakatātaá. Fakalotolahi'i kinautolu ke nau faka'aonga'i 'enau fakatātaá ki hono fakamatala'i ki honau fāmilí 'a e founga 'oku lava ke tāpuaki'i ai 'a e kakai mahakí 'o fakafou 'i he ngaahi tāpuaki 'o e lakanga fakataula'eikí.

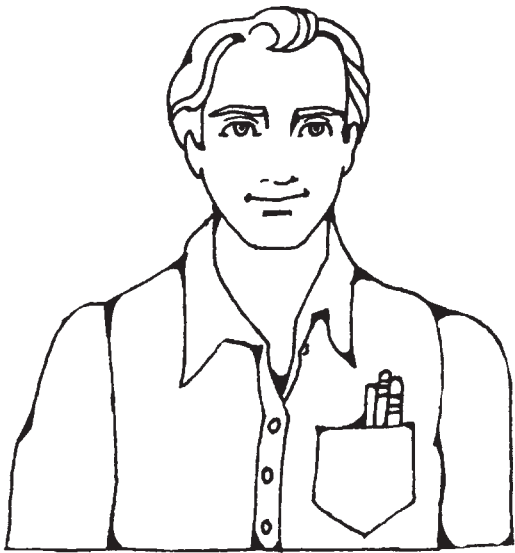
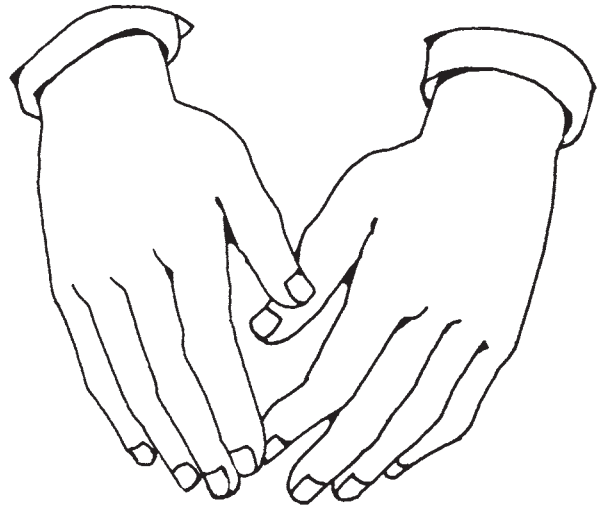
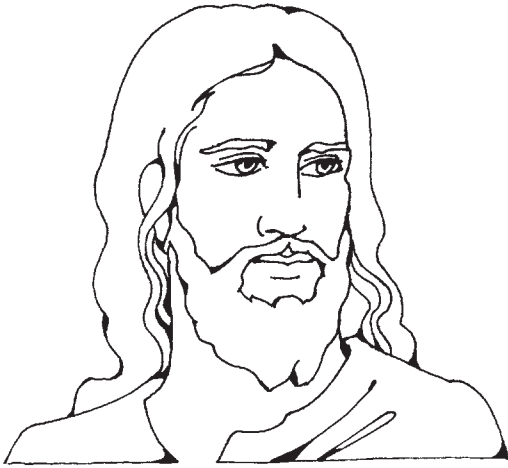

2



'Oku Tokoni'i Au 'e he Lakanga Fakataula'eikí

Lēsoni
17

Taumu'á

Ke tokoni'i 'a e tamasi'i pe ta'ahine taki taha ke mahino kiate ia 'a e founga 'oku tokoni'i ai kitautolu 'e he lakanga fakataula'eikí.

Teuteú

1. Ako 'i he fa'a lotu 'a e Ma'ake 4:35–41. Vakai foki, *Ngaahi Tefito'i Mo'oni 'o e Ongoongolelei* (31110 900) vahe 13.
2. Teuteu ke hiva'i pe lau 'a e lea ki he kupu 'uluaki mo e tau 'o e "Na'e Tala pē 'e Sīsū" (*Himi*, #106). Pea teuteu foki ke ke fakamatala'i 'a hono 'uhinga 'o e ngaahi fo'i lea 'oku ki'i faingata'a ange ki he fānaú.
3. Ngaahi nāunau 'oku fie ma'ú:
 - a. Tohi Tapu.
 - e. Me'ahulu pe ha ki'i maama tu'u. Kapau 'oku 'ikai ke ma'u 'a e ongo me'á ni peá ke ngāue'aki pē 'a e maama 'i ho loki akó.
 - f. Fakatātā 2–20, Ko ha Tamasi'i 'oku Papitaiso (62018); fakatātā 2–27, Ko e Faingāue ki he Mahakí (62342); fakatātā 2–28, Ko Hono Lolomi 'o e Matangí (Ngaahi Fakatātā 'o e Ongoongolelei 214; 62139 900); fakatātā 2–29, Ko hono Tufa 'o e Sākalamēnití (62021); fakatātā 2–30, Ko ha Ta'ahine 'oku Hilifakinima (62020); fakatātā 2–31, Ko hono Tāpuaki'i 'o ha Pēpē Valevale; fakatātā 2–32, Ko ha Ongo Me'a Toki Mali Fo'ou 'i Mu'a 'i he Temipalé; fakatātā 2–33, Ko ha Tamai 'okú ne Tāpuaki'i Hono 'Ofefiné.
4. Teuteu mo ha toe ngaahi 'ekitiviti fakatupulaki kehe 'okú ke fie ngāue'aki.

Fakatokanga'i angé: Tokanga mamafa mu'a ki he ongo 'oku ma'u 'e he fānau 'i ho'o kalasí 'a ia 'oku 'ikai ke 'i ai ha tamai 'i honau 'apí pe 'oku 'ikai ke ma'u 'e he'enau tamaí 'a e lakanga fakataula'eikí.

Fokotu'u ki he Founga Fai 'o e Lēsoní

Fakaafe'i ha taha 'o e fānaú ke ne fai 'a e fua lotú.

Kapau na'á ke poupou'i 'a e fānaú ke nau fai ha fa'ahinga me'a 'i he lolotonga 'o e uiké pea mou vakai'i ia.

Ko e Mālohi Lahi Tahá 'a e Lakanga Fakataula'eikí

'Ekitiviti ke takiaki'i 'aki e tokangá

Ngāue'aki ha me'ahulu, ki'i maama pe ko e maama pē 'i homou loki akó ke tokoni ki hono fakatāta'a'i 'a hono 'uhinga 'o e fo'i lea ko e *mālohi*. Tāmate'i 'a e māmá 'i he kamata 'o e fealēlea'akí. Fakamahino'i ange neongo 'oku hā ki tu'a 'oku mauu 'a e me'a kotoa pē 'i he'enau tu'ú, ka 'oku 'ikai ke ulo 'a e me'ahulú pe māmá ia.

- Ko e hā 'a e me'a kuo pau ke hoko kae toki ngāue 'a e māmá?

Tuku ke faka'aliali mai 'e ha tamasi'i pe ta'ahine 'a e me'a 'oku hoko 'i he taimi 'oku kamosi ai 'a e māmá. Fakamatala'i ange kuo pau ke ma'u 'e he me'ahulu pe māmá ha mālohi faka'uhila kae toki lava 'o ulo.

Talanoa mei he folofolá

Tala ange ki he fānaú 'oku fakamatala 'a e lēsoni ko 'ení ia ki ha fa'ahinga mālohi kehe — ko ha mālohi 'oku toe lahi ange ia 'i he ivi faka'uhilá. Fakaafe'i 'a e fānaú ke nau fakafanongo ki he talanoa ko 'ení pea fakakaukau pe ko e fa'ahinga mālohi fē 'oku faka'aonga'i aí. Fai 'a e talanoa 'oku hā 'i he Ma'ake 4:35–41.

- Ko e hā 'a e ongo te ke ma'u kapau 'okú ke 'i ha vaka lolotonga 'oku tō ha matangi?

Fakamatala'i ange na'e fafangu 'e he kau ākongá 'a Sīsū he na'a nau manavahē 'i he matangi. Lau le'o lahi 'a e me'a na'e kole ange 'e he kau ākongá kia Sīsū 'i he konga fakamuimui 'o e Ma'ake 4:38 (kamata mei he 'Eiki). Na'e manavasii 'a e kau ākongá na'a fakangoto'i 'e he matangi 'a e vaká pea nau mate kātoa.

Faka'alí'ali 'a e fakatātā 2–28, Ko Hono Lolomi 'o e Matangi, pea lau le'o lahi 'a e Ma'ake 4:39 ke mou sio pe ko e hā 'a e me'a na'e fai 'e Sīsuú. Fekau 'a e fānaú ke nau toe lea'aki 'a e folofola 'a Sīsū na'e fa'i: "Fiemālie, pea ke toka lelei."

Fakamatala'i ange na'e ofo 'a e kau ākongá 'i he vave 'o e nonga hifo 'a e matangi. Lau le'o lahi 'a e Ma'ake 4:41 'a e me'a na'a nau fe'ekenakí: "Ko hai 'a e tangatá ni, ke talangofua pē 'a e matangi mo e tahi kiate ia?" Na'e ofo 'a e kau ākongá 'a Sīsuú 'i he'ene ma'u 'a e mālohi ke ne pule'i 'a e matangi pea mo e ngaahi peaú.

Hivá

Hiva'i pe lau 'a e lea 'o e kupu 'uluaki mo e tau 'o e "Na'e Tala pē 'e Sīsū". Fakahā ange ki he fānaú 'i he te'eki ai ke mou hiva 'a e fo'i hiva ko 'ení 'oku fakamatala ia ki he talanoa na'a nau toki fanongo ki aí. Kole ange ke nau fakafanongo ki he ngaahi lea na'e folofola 'aki 'e Sīsuú ('Oua 'e ngū) 'i he taú. ('E kii faingata'a 'a e ngaahi lea 'o e hivá ke mahino ki he fānaú, kā 'e lava pē 'a e Laumālié 'o tokoni ke mahino kiate kinautolu 'a hono 'uhinga 'o e fo'i hivá. Hanga 'o fakamatala'i ange ki he fānaú 'a hono 'uhinga 'o e ngaahi fo'i lea ko ia 'oku faingata'a angé.)

Kapau te ke fie ma'u pea tokoni ki he fānaú ke nau fakatāta'a'i 'a e ngaahi me'a kehekehe 'oku hoko lolotonga ho'omou hiva'i pe ko hono lau pē 'o e leá. 'E lava pē ke nau salue holo 'o hangē 'oku nau 'i ha vaká, fakatāta'a'i 'a e ngāue 'a e peaú 'aki honau nimá, faka'asi mai 'a e ilifia 'i he mata 'o e kau ākongá, mo e hā fua.

'Eiki kuo tō mai 'a e taufa!
Pea ake mo e peaú!
Fakapo'uli mo e langí na,
'Ikai ha fakaū.
'Afio mai te tau mate,
Ka 'okú ke toka pē
'Oku vave mai pē ke tau ngoto
Puli ki he lolotó.

Tau:

Matangi mo e tahi nau talangofua:
Fiemālie pē
Neongo 'a e 'ita 'a e tahi hou
'A e tēvolo, tangata pe ko e hā,
'Ikai lava ke ue'i 'a e vaká ia
Ko e 'Eiki 'o langi ne toka ai,
He te nau talangofua ki ai"
Fiemālie pē
He te nau talangofua ki ai,
Fiemālie pē.

- Ko e hā 'a e mālohi lahi na'e ma'u 'e Sīsū 'o Ne lava ai ke ta'ofi 'a e matangi? (Ko e mālohi 'o e lakanga fakataula'eikí, 'a ia ko e mālohi ia ke ngāue 'i he huafa 'o e Tamai Hēvaní.)

Fekau 'a e fānaú ke nau lea le'o lahi 'aki 'a e *lakanga fakataula'eikí*.

'E Lava ke Tāpuekina Kitautolu 'e he Lakanga Fakataula'eikí

Fakamatala 'a e faiakó

Fakamatala'i ange 'oku tokolahi 'a e kakai tangata 'i he Siasí 'oku nau ma'u 'a e mālohi tatau pē mo 'ení. 'Oku foaki 'e he Tamai Hēvaní pea mo Sīsū 'a e lakanga fakataula'eikí ki he kakai tangata mo'ui angatonu 'i he Siasí. Ko e taimi ko ē 'oku tataki ai 'a e kau tangata ko 'ení 'e he Tamai Hēvaní, te nau lava 'o ngāue'aki 'a e lakanga fakataula'eikí ke tokoni'i mo tāpuekina kitautolu.

- Ko hai 'okú ke 'ilo'i 'okú ne ma'u 'a e lakanga fakataula'eikí?

Fealēlea'aki 'i he fakatātaá

Faka'alí'ali taha taha 'a e fakatātā 'o e ngaahi ouau 'o e lakanga fakataula'eikí. Tuku ke pukepuke 'e he fānaú 'a e ngaahi fakatātaá pe ko ha'anau tuhu ki ai mo tokoni 'i hono fakamatala'i 'a e me'a 'oku hoko 'i he fakatātā taki taha. Fakamamafa'i ange 'oku fai kotoa 'a e ngaahi me'a ni 'e ha kau tangata ma'u lakanga fakataula'eiki. Pea tuku ke fakamatala 'a e fānaú ki ha fa'ahinga me'a pē na'a nau a'usia fekau'aki mo e ngaahi ouau ko 'ení.

Faka'alí'ali 'a e fakatātā 2–27, Ko e Faingāue ki he Mahakí. Fakamanatu ki he fānaú 'a e ngaahi me'a na'a nau ako 'i he lēsoni 16 fekau'aki mo e faingāue ki he kakai 'oku puké. Tokoni'i 'a e fānaú ke nau manatu'i 'e lava 'e he kau tangata 'oku nau ma'u 'a e lakanga fakataula'eikí 'a e foaki 'a e ngaahi tāpuaki ki he kakai 'oku puké ke tokoni ke nau sai.

- Kuo 'osi fai ha faingāue kiate koe koe'uhí ko ha'o puke?

Faka'alí'ali 'a e fakatātā 2–29, Ko Hono Tufa 'o e Sākalamēnití. Fakamatala'i ange 'oku tāpuaki'i 'a e sākalamēnití 'e he kau taula'eiki 'i he Lakanga Taula'eiki Faka-Éloné pe ko ha kau tangata pē 'oku nau ma'u 'a e Lakanga Taula'eiki Faka-Melekisētekí, pea 'oku tufa leva ia 'e he kau tikoní 'i he lakanga Taula'eiki Faka-Éloné. Tuku ke fakamatala 'a e fānaú ki ha taha lahi 'i honau fāmilí pe ngaahi kaungā-me'a 'oku nau tokoni ki he ouau 'o e sākalamēnití.

Faka'alí'ali 'a e fakatātā 2–20, Ko ha Tamasí'i 'oku Papitaiso. Fakamanatu ki he fānaú 'oku papitaiso kitautolu fakatāutaha 'e ha tangata 'okú ne ma'u 'a e lakanga fakataula'eikí 'o hangē pē ko ia na'e ma'u 'e Sīsuú. Na'e ma'u 'e Sione Papitaiso 'a e lakanga fakataula'eikí, ko ia na'e lava ai ke ne papitaiso 'a Sīsuú.

- 'Oku 'i ai ha ni'ihi iate kimoutolu ne 'osi 'alu ki ha ouau papitaisó? (Kapau kuo 'osi papitaiso ha ni'ihi ia 'o e fānaú peá ke kole ange ke nau fakamatala ki honau papitaisó.)

Faka'alí'ali 'a e fakatātā 2–20, Ko ha Ta'ahine 'oku Hilifakinima. Fakamanatu'i ki he fānaú ko e hili ko ia honau papitaisó, 'e hilifaki nima 'a e kau tangata 'oku nau ma'u 'a e lakanga fakataula'eikí pea fakama'u 'a kinautolu taki taha ke nau hoko ko e mēmipa 'o e Siasi 'o Sīsū Kalaisi 'o e Kau Mā'oni'oni 'i he Ngaahi 'Aho Kimui Ní. 'Oku foaki foki kiate kinautolu 'i he taimi ko 'ení 'a e me'a foaki 'o e Laumālie Mā'oni'oni 'o fakafou 'i he mālohi 'o e lakanga fakataula'eikí.

Faka'alí'ali 'a e fakatātā 2–31, Ko hono Tāpuaki'i 'o ha Pēpē Valevale. Tala ange ki he fānaú 'oku lava pē ke ma'u 'e he ngaahi pēpē valevale 'i he Siasí ha tāpuaki fakataula'eiki 'i he taimi 'oku fakahingoa ai kinautolú. Fekau 'a e fānaú ke nau

fakahā atu ha pēpē 'oku nau 'ilo'i na'e toki tāpuaki'i 'i he founa ko 'ení. (Kapau 'oku hoha'a ha fānau koe'uhí na'e 'ikai ke tāpuaki'i peheni kinautolu 'i he'enau kei pēpeé, hanga 'o fakahā ange 'e 'i ai pē 'a e ngaahi faingamālie kehe te nau ma'u ai hanau tāpuaki mei he lakanga fakataula'eikí.)

Faka'ali'ali 'a e fakatātā 2–32, Ko ha Ongō Me'a Toki Mali 'i Mu'a 'i he Temipalé. Fakamatala'i ange ko e taimi ko ē 'oku fu'u lahi hake ai 'a e fānau, te nau lava ke 'alu 'o mali 'i he temipalé. Pea 'oku fakahoko 'e he kau tangata 'oku nau ma'u 'a e mafai ke fai silá pe fakama'u 'a e mali 'a e kakai angatonú 'i he temipalé. 'Oku lava ke ta'engata 'a e fāmilí koe'uhí pē ko e mali 'i he temipalé.

Talanoá

Tala ange ki he fānau te nau lava 'o ma'u ha tāpuaki mei he lakanga fakataula'eikí 'i he taimi 'oku nau faingata'a'ia ai 'i ha me'a. Faka'ali'ali 'a e fakatātā 2–33, Ko ha Tamai 'okú ne Tāpuaki'i hono 'Ofefine, pea fai 'a e talanoa ki he ta'ahine na'e tāpuaki'i 'e he lakanga fakataula'eikí 'i he taimi na'á ne mo'ua ai 'i ha palōpalema. Kapau te ke fie ma'u peá ke faka'aonga'i 'a e talanoa ko 'ení:

Na'e teuteu 'a Sūsana ki he 'uluaki 'aho 'o e akó. Na'á ne fiefia 'aupito teu ke ne kamata akó, ka 'i he hokosia mai 'a e 'uluaki 'ahó kuó manavahē ia.

Na'e fakalongolongo pē 'a Sūsana 'i he pongipongí kotoa. Na'e ngaohi 'e he'ene fine'eikí 'a e me'akai na'á ne manako taha ke kai 'i he houa pongipongí, ka na'e 'ikai ke malimali 'a Sūsana ia 'i he'ene sio atu ki he me'atokoní. Na'á ne feinga ke kai ka na'e 'ikai pē ke lava ia.

Na'e tala ange leva 'e Sūsana ki he'ene fine'eikí 'okú ne ongo'i puke. Na'e ala mai 'a e fine'eikí ki hono la'é ke vakai'i pe 'oku mofi. Pea na'á ne fakasio ki hono loto ngutu, ka na'e 'ikai ke kula ia. Na'e fehu'i ange leva 'e he'ene fine'eikí pe ko fē hono feitu'u 'okú ne ongo'i. Na'e tala ange 'e Sūsana 'oku ongo'i faikehe pē hono sinó.

Na'e tala ange leva 'e he'ene tangata'eikí mahalo ko 'ene ongo'i pehē pē 'a'ana he ko e 'uluaki 'aho 'eni 'o e akó. Na'e ki'i ongo'i manavahē 'a Sūsana koe'uhí he 'e mavahe mei 'api he 'aho kakato ko iá pea na'e 'ikai ke ne 'ilo pe ko e hā 'a e me'a 'e hokó. Na'e tala ange 'e he'ene tangata'eikí na'á ne ma'u 'e ia 'a e ongo tatau 'i he fuofua taimi na'e kamata ai 'i he'ene ngāue fo'ou.

Na'e tala ange 'e he tangata'eiki 'a Sūsaná kiate ia te ne foaki ange hano tāpuaki pea toki 'alu ki he akó.

'E tokoni 'a e tāpuakí ke to'o atu 'a e manavaheé pea mo e ongo faikehe ko 'eni na'e ma'u 'e Sūsaná. Na'e hilifaki 'e he'ene tangata'eikí 'a hono ongo nimá ki hono 'ulú 'o foaki kiate ia ha tāpuaki makehe.

'I he foki mai ko ia 'a Sūsana ki honau 'apí he efiafi ko iá, na'á ne fiefia. Na'á ne fakahā ange ki he'ene fine'eikí na'á ne sai'ia 'i he akó pea ko e fefine angalelei 'a 'ene faiakó. Na'e fiefia 'a Sūsana ki hono foaki ange 'e he'ene tangata'eikí 'a e tāpuaki makehe ko 'ení kiate ia ke tokoni'i ia ke ne ma'u ha ongo 'oku lelei ange 'i he 'api akó.

Fakamatala'i ange 'oku fa'a ui 'a e fa'ahinga tāpuaki ko 'ení ko e tāpuaki fakatamai. Kapau 'oku 'ikai ke lava 'e he'etau tamai 'o foaki mai hatau tāpuaki pea 'e lava pē ke tau kole ki ha kau tangata 'oku nau ma'u 'a e Lakanga Taula'eiki Faka-Melekisētekí, hangē ko 'etau kau faiako faka'apí, kau mēmipa kehe 'o e fāmilí, pe ko e pīsopé pe palesiteni fakakoló, ke nau foaki mai 'a e tāpuakí 'i he taimi 'oku tau fie ma'u aí.

Fakamatala Fakanounó

Fakamanatu lēsoni
'aki 'a e fakatātaá

• Ko fē nai ha taimi te tau fie ma'u ai ha tāpuaki mei he lakanga fakataula'eikí? Faka'alí'ali 'a e fakatātā taki taha 'i he taimi 'oku tala mai ai 'e he fānaú 'a e ouau 'okú ne fakatātāí. Fekau 'a e fānaú ke nau lau le'o lahi fakataha 'a e hingoa 'o e ouau pe tāpuakí taki taha. Tala ange ko e ni'ihí si'i pē 'eni 'o e ngaahi me'a ko ia 'e lava 'e he mālohi 'o e lakanga fakataula'eikí ke fakahoko ma'atautolú.

Fakamo'oní

Fai ho'o fakamo'oni ki ho'o hounga'ia 'i he'etau ma'u 'a e lakanga fakataula'eikí—'a e mālohi tatau pē ko ia na'e ma'u 'e Sisuú—ke tokoni'i kitautolu 'i he'etau mo'uí.

Poupou'i 'a e fānaú ke nau kole ki he'enau tamaí ke foaki ange hanau tāpuaki 'i he lakanga fakataula'eikí 'i he taimi te nau fie ma'u aí (pe mei ha toko taha kehe pē 'okú ne ma'u 'a e Lakanga Taula'eiki Faka-Melekisētekí).

Fakaafe'i ha taha 'o e fānaú ke ne fai 'a e lotu tukú. Fokotu'u ange kiate ia ke ne fakahā 'a e fakamālō loto hounga koe'uhí ko e ngaahi tāpuaki 'i he lakanga fakataula'eikí.

Ngaahi 'Ekitiviti Fakatupulakí

Fili mei he ngaahi 'ekitiviti ko 'ení 'a e ngaahi 'ekitiviti 'e 'aonga taha ki he fānaú 'i ho'o kalasí. 'E lava pē ke mou faka'aonga'i kinautolu 'i he loto'i lēsoní, pe 'i hano fakamanatu pe fakamatala fakanounou. Ka 'okú ke toe fie ma'u ha fakahinohino peá ke vakai ki he "Taimi Kalasi" 'i he "Ngaahi Tokoni ma'á e Faiakó".

1. 'I ha'o ma'u ha ngofua mei ho'o palesiteni Palaimelí, hanga 'o fakaafe'i mai ha mātu'a 'a ha taha 'i ho'o kalasí ke ne fakamatala ki hono fakahingoa mo hono tāpuaki'i 'o e ki'i tamasi'i pe ta'ahine ko iá. Kole ki he mātu'á ke na fakamatala ange ki he ongo 'oku na ma'ú, 'i he'enau fakatui 'a e fanga ki'i vala faka'ofó'ofá 'i he ki'i pēpeé, pea mo 'ene makehe 'a e 'i ai 'a e kau faiako faka'apí mo e kau mēmipa 'o e fāmílí pea mo e ngaahi kaume'a ofí ke nau mamata pe kau ki he ouau ni. Kole foki ki he toko tahá ni ke ne fakamatala ki he ongo na'e ma'u 'e he tamaí 'i he'ene lava ko ia ke ngāue'aki 'a e mālohi 'o e lakanga fakataula'eikí 'i hono foaki ha hingoa mo ha tāpuaki ki he pēpeé.
2. Tuku ke fakafaiva'i 'e he fānaú 'a e talanoa mei he Ma'ake 4:35–41.
3. 'Oange ki he fānaú ha pepa mo ha kala valivali pe peni vahevahe pea fekau 'a e tamasi'i pe ta'ahine taki taha ke ne tā ha fakatātā 'o ha ouau 'o e lakanga fakataula'eikí, hangē ko e tufa 'o e sākalamēnití. Fakahingoa 'aki 'a e fakatātā taki taha 'a e hingoa 'o e ouau ko ia 'oku tā 'i he fakatataá.
4. Hiva'i pe lau 'a e fakalea 'o ha fo'i hiva 'e taha pe toe lahi ange mei he ngaahi fo'i hiva ko 'ení fekau'aki mo e ngaahi ouau 'o e lakanga fakataula'eikí: "Ko e Mafai kuo 'Omai" (*Children's Songbook*, p. 89), "Kau ka To'o Hono Sinó" (*Children's Songbook*, p. 73), "I Love to See the Temple" (*Children's Songbook*, p. 95), "Papitaiso" (*Children's Songbook*, p. 100), "The Holy Ghost" (*Children's Songbook*, p. 105). 'Okú 'oatu 'a e lea 'o e "Papitaisó" mo e "The Holy Ghost" 'i he tafa'aki ki mui 'o e tohi lēsoní.

Ko e Mafai kuo 'Omaí

Ko e mafai kuo 'omi
'A i a ko e mo'oní
Ku ó Ne folofola'aki
Mafai kuo toe 'omi.

Kau ka To'o Hono Sinó

Kau ka to'o Hono sinó, fakalongolongo
Pea mahino ko Sīsū pē ko e 'Alo

Ko e fānau kotoa pē, 'okú ne 'afio'i
'I he taimi na'á ne 'i he māmaní

Te u to'o 'a e mā pea mo e vai, pea feinga mālohi
'Okú ne 'ofa ki he fānau ikí.

I Love to See the Temple

I love to see the temple.
I'm going there someday
To feel the Holy Spirit,
To listen and to pray.
For the temple is a house of God,
A place of love and beauty.
I'll prepare myself while I am young;
This is my sacred duty.

I love to see the temple.
I'll go inside someday.
I'll cov'nant with my Father;
I'll promise to obey.
For the temple is a holy place
Where we are sealed together.
As a child of God, I've learned this truth:
A fam'ly is forever.
(© 1980 by Janice Kapp Perry. Used by permission.)

‘Oku Tali mai ‘a e Ngaahi Lotú ‘i he Founnga ‘oku Lelei Tahá

Lēsoni
18

Taumu‘á

Ke tokoni‘i ‘a e tamasi‘i pe ta‘ahine taki taha ke mahino kiate ia ‘oku fanongo ma‘u pē ‘a e Tamai Hēvaní ki he‘etau lotú peá ne tali kinautolu ‘i he founnga ‘oku lelei tahá.

Teuteú

1. Ako ‘i he fa‘a lotu ‘a e Luke 1:5–17. Vakai foki ki he *Ngaahi Tefito‘i Mo‘oni* ‘o e *Ongoongolelei* (31110 900), vahe 8.
2. Teuteu ke hiva‘i pe lau ‘a e lea ‘o e kupu kotoa ‘e tolu ‘o e “Talangofuá” (*Children’s Songbook*, p. 197). ‘Oku ‘oatu ‘a e lea ki he hiva ko ‘ení ‘i he tafa‘aki ki mui ‘o e tohi lēsoní.
3. Teuteu ke ke fakamatala ki ha me‘a na‘á ke a‘usia tonu pea tokoni‘i ai koe ‘e he Tamai Hēvaní ‘o fakafou mai ‘i ha tali ki he lotu na‘á ke faí.
4. Ngaahi nāunau ‘oku fie ma‘ú:
 - a. Tohi Tapu.
 - e. Fakatātā 2–34, Ko Hono Fakahingoa ‘o Sione Papitaisó.
5. Teuteu mo ha toe ngaahi ‘ekitiviti fakatupulaki ‘okú ke fie ngāue‘aki.

Fokotu‘u ki he Founnga Fai ‘o e Lēsoní

Fakaafe‘i ha taha ‘o e fānaú ke ne fai ‘a e fua lotú.

Kapau na‘á ke poupou‘i ‘a e fānaú ke nau fai ha fa‘ahinga me‘a ‘i he lolotonga ‘o e uiké pea mou vakai‘i ia.

Te Tau Lava ‘o Lotu ke Ma‘u ha Tokoni

‘Ekitiviti ke takiaki‘i
‘aki e tokangá

Hiva‘i pe lau fakataha mo e fānaú ‘a e lea ‘o e ngaahi kupu kotoa ‘e tolu ‘o e “Talangofuá”.

- Ko e hā hono ‘uhinga ‘oku totonu ai ke tau talangofua ki he‘etau mātu‘á mo e Tamai Hēvaní? (Koe‘uhí he te nau lava ke tokoni‘i kitautolu pea mo fai ‘a e me‘a ‘oku lelei taha ma‘atautolú.)

Talanoá

Fai ‘a e talanoa ko ‘ení:

Na‘e misi fakailifia ‘a Mele ‘i ha pō ‘e taha. Na‘á ne misi ia ‘okú ne hē pea na‘á ne manavahē lahi fau. Pea ‘i he‘ene ‘ā haké, na‘e kamata ke ne tangi.

- Ko e hā ho‘o me‘a ‘e fai kapau ko Mele koe?

Na‘e ui ‘a Mele ki he‘ene tangata‘eikí, pea na‘á ne ‘alu atu ‘o kuku mai ‘a Mele. Na‘e ongo‘i fiamālie ange ‘a Mele pea taimi si‘i pē kuó ne toe mohe.

- Ko e hā hono ‘uhinga na‘e ui ai ‘a Mele ki he‘ene tangata‘eikí? (Na‘á ne fie ma‘u tokoni pea na‘á ne ‘ilo‘i ‘e tokoni‘i ia ‘e he‘ene tangata‘eikí.)

- Ko hai 'okú ke ui ki ai 'i he taimi 'okú ke fie ma'u tokoni aí? ('E kau 'i he ngaahi talí 'a e Tamai Hēvaní, mātu'á, kau mēmipa kehe 'o e fāmílí pea mo e ngaahi kaume'á.)
- 'Oku anga fēfē ha'atau ui tokoni ki he Tamai Hēvaní? (Lotu.)

Talanoá

Fai ki he fānaú 'a e talanoa ko 'eni kia Sione A. Uitisou 'a ia na'á ne tupu hake 'o hoko ko e mēmipa 'o e Kolomu 'o e Kau 'Aposetolo 'e Toko Hongofulu Mā Uá:

Na'e mālōlō 'a e tangata'eiki 'a Sioné 'i he kei si'i pe 'a Sioné, pea na'e ngāue mālohi 'aupito 'a 'ene fine'eikí ke tauhi 'a e fānaú. Na'e loto 'a Sione ke ma'u ha'ane ngāue ke tokoni ki he fine'eikí. Ka na'e 'ikai faingofua hono ma'u ha ngāue ke ne fai 'i he tuku 'a e akó. Na'e faifai pē pea ma'u ha ngāue. 'I he 'aho 'e taha na'e fakahā ange 'e he tangata na'á ne ngāue ki aí kuo 'osi ha ngaahi uike lahi mo 'ene ngāue lelei, peá ne 'oange leva kiate ia ha fo'i pa'anga koula 'e nima.

Na'e ofo 'a Sione mo ne pehē: "Pa'anga 'e nima! Ko e pa'anga 'eni! Na'á ku fiefia lahi 'aupito! Te u 'oange 'a e vahe ua 'e taha ki he'eku fine'eikí; te u fakatau ha'aku tohi fo'ou peá u malu'i leva hono toé. Na'á ku fa'o leva 'a e fo'i pa'anga koulá ki he kato 'o hoku talausesé peá u lele atu ke fakahā ange ki he'eku fine'eikí 'a hoku monu.

" 'I he'eku lele atu ki 'apí na'á ku ala hifo ki hoku kató ke u fā. . . . ki he pa'angá. Ka na'e 'ikai ke 'i ai ia! Na'á ku toe fā takai 'i hoku loto kató. Na'e 'ikai ke 'i ai 'a e fo'i pa'anga koulá ia! Ko e me'a pē na'á ku ala ki aí ko ha fo'i ava 'a ia na'e homo ai 'a e pa'angá. Toki me'a pango 'eni! Na'á ku fu'u loto mamahi peá u tangutu hifo ai pē ki lalo 'i he ve'e fakatafe'anga va'i 'o tangi."

Na'e toe foki mai leva 'a Sione he hala na'á ne 'alu atu aí mo fakasiosio 'a e fo'i pa'anga koulá. Na'e fa'u 'aki ha papa 'a e ki'i fo'i 'alu'anga na'á ne luelue mai aí, ko ia na'á ne fakasio 'i he ava he vaha'a papa kotoa pē. Ka na'e 'ikai pē ke ne ma'u 'a e pa'angá. Na'á ne fakakaukau leva kuo mole 'aupito pē 'a e pa'angá ia.

'Ekitivití
(fa'iteliha pē)

Fekau 'a e fānaú ke nau 'ai angé ke hangē ko Sione kinautolú pea 'oku nau kumi 'a e fo'i pa'angá, 'o nau lue māmālie takatakai holo 'i he lokí 'o hangē pē ko ha'anau kumi 'a e pa'angá. 'Osi ko iá pea fekau ke nau foki ki honau nofo'angá.

- Kapau ko koe 'a Sione, ko e hā leva 'a e me'a te ke fai hono hokó?

Hoko atu 'a e
talanoá

Na'e pehē 'e Sione: "Na'á ku manatu'i hake leva 'oku 'afio'i 'e he 'Eikí ia 'a e feitu'u 'oku 'i ai 'a e pa'anga koulá, pea kapau te Ne tokoni mai, mo ne finangalo 'ilo ia, 'e 'ikai ke fuoloa kuo ma'u 'a e pa'angá.

"Ko ia na'á ku tū'ulutui hifo leva (i ha) tu'a 'akau 'e taha 'o fakahā ki he 'Eikí 'a e me'a na'e hokó, peá u kole ange kiate ia kapau 'okú ne pehē ko e me'a lelei taha ia kiate aú peá ne tokoni mai mu'a ke ma'u ('a e pa'anga koulá). Na'á ku ongo'i lelei ange 'i he'eku mālanga haké. Na'á ku ongo'i fakapapau na'e 'afio mai 'a e 'Eikí ki he'eku lotú.

"[Na'e fakaa'u ke fakapo'uli.] Pea na'e 'ikai pē ke te toe lava kita 'o sio lelei ki ha me'a 'i he kelekelé, kae tautautefito ki ha ki'i kongā koula si'isi'i. Ka na'á ku kei hoko atu pē, pea na'e 'ikai ke u kei luelue māmālie he na'á ku 'ilo'i na'e tokoni mai 'a e 'Eikí. 'I he vaeua atu pē 'a e hala ko iá na'á ku ma'u ai 'a e fo'i pa'anga koulá 'i he musie. . . . na'á ku meimei fākau au 'i he'eku fiefiá. 'E fu'u fiefia lahi 'a 'eku fine'eikí, pea te u fiefia mo au 'i hano lau 'o e tohi ko ia na'á ku palani ke fakatau maí, . . . Na'á ku falala atu leva 'i he 'aá 'o pehē, " 'Eiki, mālō 'aupito ho'o kumi 'eku pa'angá ma'akú."

“Talu mei ai mo ‘eku ‘ilo’i ‘oku fanongo mai ‘a e ‘Eikí ki he ngaahi lotú. Pea talu mei he ‘aho ko iá mo ‘eku fu’u tokanga ‘aupito ke ‘oua na’a toe ‘i ai ha mahae pe ava ‘i hoku kató” (mei he John A. Widsoe, “The Lost Gold Piece”, *Children’s Friend*, Sept. 1947, p. 369).

Fealēlea’akí

- Na’e lotu tu’o fiha ‘a Sione ke ma’u ‘ene fo’i pa’angá?
- Ko e hā ‘a e me’a na’á ne fuofua lotu ki aí? (Ke kole ki he Tamai Hēvaní ke tokoni mai kiate ia ‘i hono kumi ‘o ‘ene fo’i pa’angá.)
- Ko e hā ‘a e tali ki he lotu ‘a Sioné?
- Ko e hā hono ‘uhinga na’e lotu tu’o ua ai ‘a Sioné? (Ke fakamālō ki he Tamai Hēvaní ‘i he’ene tokoni’i iá.)
- Kuo tokoni’i fēfē nai koe ‘e he Tamai Hēvaní ‘i ha taimi kuó ke lotu aí?

Fakamatala ‘a e faiakó

Fakamamafa’i ki he fānaú ‘oku hangē pē ‘a e Tamai Hēvaní ko ‘etau mātu’a fakaemāmaní, ‘o ne ‘ofa pea mo fie tokoni’i kitautolu. ‘E fanongo mai ‘a e Tamai Hēvaní ‘i he taimi ‘oku tau kole tokoni aí. Tala ange ki he fānaú ha taimi na’e tokoni’i ai koe ‘e he Tamai ‘i ha’ane tali mai ho’o lotú.

‘Oku Tali Mai ‘a e Ngaahi Lotú ‘i he Ngaahi Founa Kehekehe

Talanoa mei he folofolá

Pukepuke hake ki ‘olunga ‘a e Tohi Tapú peá ke tala ange ki he fānaú ‘oku to’o ‘a e talanoa hono hokó mei he Tohi Tapú.

Faka’alí’ali ‘a e fakatātā 2–34, Ko Hono Fakahingoa ‘o Sione Papitaisó, pea fai ‘a e talanoa ‘a ia ‘oku hā ‘i he Luke 1:5–17.

Fakamatala’i ange ko e ongomātu’a mo’ui angatonu ‘aupito ‘a Sākalaia mo ‘Ilisapeti, pea kuo ta’u lahi ‘a ‘ena lotu ke ma’u ha’ana fānaú. Pea ko ‘eni kuo na fakatou motu’a mo e te’eki pē ke ‘i ai ha’ana fānaú.

Fakamatala’i ange na’e ofo ‘a Sākalaia peá ne toe meimei manavahē ‘i he’ene fuofua mamata ki ha ‘āngelo ‘i he temipalé. Lau le’o lahi mei he Luke 1:13–14 ‘a e me’a na’e lea’aki ‘e he ‘āngeló kia Sākalaiá. Fakamatala’i ange na’e hoko pē ‘a e me’a na’e palōmesi ange ‘e he ‘āngeló, pea na’e ma’u ‘e Sākalaia mo ‘Ilisapeti ha tama tangata.

Fakamamafa’i heni na’e ongo’i ‘e he Tamai Hēvaní ‘a hono kotoa ‘o e ngaahi lotu ‘a Sākalaia mo ‘Ilisapetí. Ka neongo ia, ko e toki taimi pē ‘eni na’e fie ma’u ke fanau’i mai ai ‘a ‘ena tamá. Na’e fakahā ange ‘e he ‘āngeló kia Sākalaia ‘e tupu hake ‘a e tamá, ‘a ia ko Sione ‘a hono hingoá, ‘o hoko ko ha palōfita ‘iloa, ko Sione Papitaiso. Na’e fanau’i mai ‘a Sione ‘i he taimi ko ‘ení koe’uhí ke ne teuteu’i ha kakai tokolahi ke nau tui kia Sīsū Kalaisi pea muimui kiate ia.

Fakamatala ‘a e faiakó

Fakamatala’i ange ko e taimi ‘e ni’ihi ‘oku tau hangē kitautolu ko ‘Ilisapeti mo Sākalaiá, ‘o tau lotu ki ha fa’ahinga me’a ‘e toki lelei ma’atautolu ‘i ha taimi ‘a mui kae ‘ikai ko e taimí ni. ‘Oku fanongo ‘a e Tamai Hēvaní ki hono kotoa ‘o ‘etau lotú pea ‘okú ne tali mai ia ‘i he ngaahi founa pea mo e taimi ‘oku lelei taha kiate kitautolú.

Fakamanatu ki he fānaú ko e taimi ko ē na’e lotu ai ‘a Sione Uitisou fekau’aki mo ‘ene pa’anga koula na’e molé, na’á ne manatu’i ‘oku ‘afio’i ‘e he Tamai Hēvaní ia ‘a e feitu’u na’e ‘i ai ‘a e pa’angá peá ne tokoni ange ke kumi “ ‘o kapau na’á ne pehē ko e me’a lelei taha ia kiate aú”. Na’e ‘ikai hano taimi kuo ‘ilo ‘e Sione ‘a e fo’i pa’angá he ko e lelei taha ia kiate iá ke ma’u ‘a e pa’angá.

Fakamatala'i ange 'oku tau fa'a kole he taimi 'e ni'ihii 'a e ngaahi me'a mei he'etau ma'atua 'a ia 'oku nau 'osi 'ilo'i 'e kinautolu 'oku 'ikai lelei kiate kitautolu, pea nau " 'ikai" mai. Ko e me'a tatau pe'a 'etau kole ha fa'ahinga me'a 'oku 'afio'i 'e he Tamai Hevanii 'oku 'ikai totonu ke tau ma'u, pe'a ne " 'ikai" mai.

Talanoa

Fai 'a e talanoa ko 'eni 'i ho'o lea pe'a'au:

Lolotonga 'o e nofo fale 'a Maikolo koe'uhii ko 'ene puke he talé, kuo to'a e sinoú ia—'a ia ko e fuofua sinoú 'eni kuo to'a he fa'ahita'u momokó. Na'e kole ange 'a Maika ki he'ene fine'eikii ke 'alu mu'a ki tu'a 'o va'inga 'i he sinoú, ka na'e tali " 'ikai" ange 'a e fine'eikii ia. Na'a ne manavasii na'a toe lahi ange hono talé.

Na'e fu'u fie ma'u lahi 'e Maikolo ia ke ne va'inga 'i he sinoú, ko ia na'a ne lotu ai ki he Tamai Hevanii ke ne tokoni ki he'ene fine'eikii ke fetongi 'ene fakakaukaú. 'I he 'alu ange 'a hono kaume'a ko 'Aleki 'o kole ke na o 'o va'inga 'i he sinoú, na'e tala ange 'e Maikolo ke 'oua leva ke ne ma'u me'a tokoni ho'atá, pea ko 'ene 'osi pe'a ia te na o 'o va'inga he kuó ne 'osi lotu ke fakangofua ia 'e he'ene fine'eikii ke ne va'inga 'i he sinoú.

Hili 'a e houa kai ho'ataa, na'e toe kole ange 'a Maikolo ki he'ene fine'eikii ke 'alu 'o va'inga 'i tu'a. Na'a ne tala ange kuó ne 'osi lotu ke ne fakangofua ia ke 'alu ki tu'a. Na'e fofonga mamahi 'a e fine'eikii 'a Maikoló. Na'a ne 'eke ange kia Maikolo pe 'oku ne pehe 'e fie ma'u ia 'e he Tamai Hevanii ke ne 'alu ki tu'a 'o va'inga 'i he sinoú he 'ahó ni lolotonga ko ia te ne toe puke lahi ange ai.

- 'Oku mou pehe na'e fanongo 'a e Tamai Hevanii ki he lotu 'a Maikoló?
- Na'e fefe hono tali mai 'e he Tamai Hevanii 'a e lotu?

'I he toe foki mai 'a 'Aleki, na'e fakaha ange 'e Maikolo he 'ikai ke lava ia 'o 'alu ki tu'a. Na'e tala ange leva 'e 'Aleki ia na'e 'ikai ke tali 'e he Tamai Hevanii ia 'a e lotu 'a Maikoló. Na'e fakamatala'i ange 'e Maikolo na'e 'osi tali mai pe 'e he Tamai Hevanii 'a 'ene lotu, ka ko e tali ia ko e " 'ikai".

Fakamatala Fakanounou

Fakamo'oni

Fai ho'o fakamo'oni ki he fanaú 'oku 'afio'i 'e he Tamai Hevanii 'a e me'a 'oku lelei taha ma'atautolu taki taha, pea 'oku ne tali ma'u pe'a 'etau ngaahi lotu 'i he founa lelei taha. Ko e taimi 'e ni'ihii 'oku ne " 'io" pea " 'ikai" mai he taimi 'e ni'ihii, pea 'oku 'i ai mo e taimi 'e ni'ihii 'oku ne kole mai ai ke tau kii tatali sii pea te tau toki ma'u 'a ia na'a tau lotuá.

Fakamanatu lesoni

- Na'e anga fefe hono tali 'e he Tamai Hevanii 'a e lotu 'a Sione Uitisoú?
- Na'e anga fefe hono tali 'e he Tamai Hevanii 'a e lotu 'a 'Ilisapeti mo Sakalaa?
- Na'e anga fefe hono tali 'e he Tamai Hevanii 'a e lotu 'a Maikoló?

Poupou'i 'a e fanaú ke nau tali lelei 'a e ngaahi tali 'oku fai mai 'e he Tamai Hevanii ki he'enu lotu, neongo ko e tali ia ko e " 'ikai" pe ko e " 'ikai 'i he taimi ni".

Fakaafe'i ha taha 'o e fanaú ke ne fai 'a e lotu tukú.

Ngaahi 'Ekitiviti Fakatupulaki

Fili mei he ngaahi 'ekitiviti ko 'eni 'a e ngaahi 'ekitiviti 'e 'aonga taha ki he fanaú 'i ho'o kalasi. 'E lava pe'a ke mou faka'aonga'i kinautolu 'i he loto'i lesoni, pe 'i hano fakamanatu pe fakamatala fakanounou. Ka 'oku ke toe fie ma'u ha fakahinohino pe'a ke vakai ki he "Taimi Kalasi" 'i he "Ngaahi Tokoni ma'a e Faiakó".

1. Tala ange ki he fānaú ke nau 'ai ko ha ngaahi mātu'a kinautolu pea nau fakakaukau'i pe ko e hā 'a e me'a 'oku lelei taha ma'a 'enau fānaú. Kole ange ke nau tali "io", "ikai" pe "ikai i he taimi ni" ki he kole kotoa pē 'oku fai ange 'e he'enau fānaú. Fakamatala'i 'a e ni'hi 'o e ngaahi me'a 'e kole 'e he fānaú 'o ke faka'aonga'i 'a e ngaahi fakamatala 'i laló pe ko ha'o fa'u pē 'e koe ha'o ngaahi me'a pē 'a'au. Mou alea'i pē ko e fē 'a e tali 'oku lelei taha ki he me'a taki taha 'oku hokó.
- a. Kuo mei hokosia 'a e houa kai efiáfí. 'Oku fiekaia ho'o tamá pea 'okú ne loto ia ke ne kai ha fo'i 'aisikilimi.
- Ko e hā ho'o tali 'e fai angé?
 - Ko e hā hono 'uhinga ho'o tali peheé?
- e. Ko ha 'aho momoko mo 'uha 'eni. 'Oku loto ho 'ofefiné ke tui hono teunga kaukau tahí pea 'alu ki tu'a 'o va'inga.
- Ko e hā ho'o tali 'e fai angé?
 - Ko e hā hono 'uhinga ho'o tali peheé?
- f. Kuo 'osi fai kotoa 'e ho'o fānaú 'enau ngāu'é. Ka 'oku kei ho'atā pē. Pea 'oku nau kole atu pē 'e lava ke nau 'alu ki tu'a 'o va'inga.
- Ko e hā ho'o tali 'e fai angé?
 - Ko e hā hono 'uhinga ho'o tali peheé?
- h. Na'e tātānaki 'e ho'o tamasi'i ha sēniti ke fakatau mai 'aki ha'ane me'a va'inga pea ko 'eni kuo lahi fe'unga 'a e sēniti. Na'á ne kole ke ne 'alu he taimi pē ko íá ki fale koloa 'o fakatau mai 'a 'ene me'a va'ingá. 'E ki'i taimi si'i pē mei heni kuó ke 'alu koe ('a e mātu'á) ki fale koloa.
- Ko e hā ho'o tali 'e fai angé?
 - Ko e hā hono 'uhinga ho'o tali peheé?
- i. 'Oku sai'ia ho fohá pe 'ofefiné 'i he fanga hōsí peá ne kole ke 'omai pē mu'a ha'ane ki'i hoosi ia 'a'ana. Ko hono ta'u nima pē 'eni.
- Ko e hā ho'o tali 'e fai angé?
 - Ko e hā hono 'uhinga ho'o tali peheé?
- k. 'Oku 'ikai ke tokanga'i fakalelei 'e ho'o fānaú 'a 'enau me'a va'ingá pe ko 'enau tohí. 'Oku sai ange kiate kinautolu ia ke kumi mai ha'anau 'ū me'a fo'ou. 'Oku nau sio 'i he fale koloá he taha 'o e ngaahi tohi 'oku nau manako taha a'i pea nau kole atu ke fakatau ange mu'a ma'anautolu.
- Ko e hā ho'o tali 'e fai angé?
 - Ko e hā hono 'uhinga ho'o tali peheé?

Fakamatala'i ange 'oku loto 'a e mātu'á ke nau fai 'a e me'a 'oku lelei tahá ma'a 'enau fānaú. 'Oku toe finangalo foki 'a e Tamai Hēvaní ke fai 'a e me'a 'oku lelei tahá ma'a 'ene fānaú. 'Oku tali mai ma'u pē 'e he Tamai Hēvaní 'a 'etau lotú, pea 'okú ne tali mai ia 'i he ngaahi founga 'oku lelei taha ma'atautolú. 'Oku tatau tofu pē 'a e fa'a tali "io" mai 'a 'etau mātu'a fakaemāmaní, pea "ikai" he taimi 'e ni'hi, pea taimi 'e ni'hi ko e 'amuiange" mo e fa'a tali "io" mai 'a 'etau Tamai Hēvaní he taimi 'e ni'hi ki he'etau lotú, pea "ikai" he taimi 'e ni'hi, pea "amuiange" he taimi 'e ni'hi.

2. Kapau 'oku ma'u 'i homou feitu'u 'a e *Beginning Course Videocassette*, volume 1, konga 16, "The Lost Gold Piece" (53178, 3:08), pe'a ke hulu'i ia 'o fetongi'aki 'a hono fai 'o e talanoa kia Sione A. Uitiso'u.
3. 'I ha'o ma'u ha ngofua mei ho'o palesiteni Palaimeli hanga 'o fakaafe'i ha ni'hi ke nau hiva'i 'a e "A Child Prayer" (*Children's Songbook*, p. 12) ma'a e fana'u.
4. Hiva'i pe lau 'a e fakalea 'o e " 'Eiki Fakahā Mai" (*Children's Songbook*, p. 176) pe " 'E Tamai Hēvani E" (*Children's Songbook*, p. 18).

'Eiki Fakahā Mai

'Eiki fakahā mai hoku halá,
 'A e me'a faingofua te u lavá,
 Ako'i au ke u 'ofa kiate koe;
 'Otua ke ke malu'i au ma'u pē.
 Malu'i au 'e Ho nimá 'Otua;
 Ke u fanongo mo talangofua,
 'Ai ke u ongo'i 'okú ke ofi mai
 Fakahinohino'i au ma'u pē.

'E Tamai Hēvani E

'E Tamai Hēvani e
 Tokoni kiate au
 Ke u mo'ui fiefia pē
 Fili 'a e totonú,
 Ke u mo'ui fiefia pē
 Fili 'a e totonú.

'Oku 'Ofa 'a Sīsū Kalaisi 'Iate Au

Lēsoni 19

Taumu'á

Ke tokoni'i 'a e tamasi'i pe ta'ahine taki taha ke ne ongo'i 'oku 'ofa 'a Sīsū Kalaisi 'i he fānau kotoa pē mo tāpuekina kinautolu.

Teuteú

1. Ako 'i he fa'a lotu 'a e Mātiu 25:34–40, Ma'ake 10:13–16, mo e 3 Nifai 17.
2. Kapau 'e lava pea teuteu 'a e ngaahi me'a ko 'ení ki he fo'i va'inga fakamanatu lēsoní:
 - a. Kosi fakafuopotopoto ha lau'i pepa fefeka ke fuolahi tatau mo ha peleti kai. Vahe tolu ia pea valivali lanu kulokula 'a e kongā 'e taha, engeenga 'a e kongā 'e taha pea lanu pulū 'a e taha.

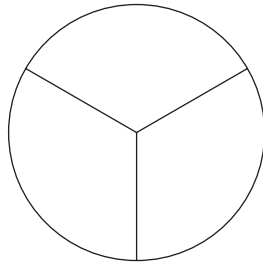

- e. 'Ai ha ngaahi lau'i kaati pe lau'i pepa lanu kehekehe 'e hongofulu mā ua: 'a ia 'e lanu kulokula 'a e fā, lanu engeenga 'a e fā pea lanu pulū 'a e fā (kapau 'oku tokolahi ange 'a e kalasí pea 'ai ke toe lahi ange 'a e ngaahi lau'i kātí).
- f. Hiki 'i he kaati taki taha ha fehu'i fakamanatu 'o e lēsoní 'o hangē ko ia 'oku hā atu hení:

Ko hai 'oku 'ofa ai 'a Sīsū Kalaisí?

'Okú ke 'ilo fēfē 'oku 'ofa 'a Sīsū 'iate koe?

Ko e hā 'a e 'uhinga 'a Sīsū 'i he'ene pehē "Tuku ke ha'u kiate au 'a e tamaiki ikí"?

Ko e hā 'a e me'a na'e feinga 'a e kau ākongā (kau muimui) 'a Sīsú ke fai 'i he taimi na'e 'omi ai 'e he kakaí 'a 'enau fānau ikí kia Sīsú?

Na'e fakahā fēfē 'e Sīsū 'okú ne 'ofa 'i he kau mahaki mo e kafo 'o 'Ameliká?

Ko e hā 'a e me'a na'e fai 'e Sīsū hili 'ene tāpuaki'i 'a e fānau iiki 'i 'Ameliká?

Ko hai na'e mamata 'a e ngaahi mātu'a 'i 'Ameliká 'oku tutu'u mo 'enau fānau ikí hili hono tāpuaki'i kinautolu 'e Sīsú?

Ko e hā hono 'uhinga na'e tāpuaki'i ai 'e Sīsū 'a e fānau ikí?

Te tau lava fēfē ke fakahā 'a 'etau 'ofa kia Sīsú?

- h. Fa'o 'a e ngaahi lau'i kātí 'i ha ki'i puha pe ha tangai pepa pea tohi'i 'a e faka'ilonga fehu'i 'i tu'a.
- i. 'Omai ha fo'i fakama'u pe sēniti ke li ki he pepa fuopotopoto kuo 'osi valivalí.

3. Teuteu ke hiva'i pe lau 'a e lea ki he ongo kupu 'e ua 'o e " 'I he Lau 'a e Talanoá" (*Children's Songbook*, p. 56). 'Oku 'oatu 'a e lea ki he fo'i hiva ko 'ení 'i he tafa'aki ki mui 'o e tohi lēsoní.
4. Ngaahi nāunau 'oku fie ma'ú:
 - a. Tohi Tapu mo ha Tohi Molomona.
 - e. Fakatātā 2–35, Ko Kalaisi mo e Fānaú (Ngaahi Fakatātā 'o e Ongongoleleí 216; 62467 900); fakatātā 2–36, Ko Hono Tāpuaki'i 'e Sīsū 'a e Fānau Nīfai.
5. Teuteu mo ha toe ngaahi 'ekitiviti fakatupulaki 'okú ke fie ngāue'aki.

Fokotu'ú ki he Founa Fai 'o e Lēsoní

Fakaafe'i ha taha 'o e fānaú ke ne fai 'a e fua lotú.

Kapau na'á ke poupou'i 'a e fānaú ke nau fai ha fa'ahinga me'a 'i he lolotonga 'o e uiké pea mou vakai'i ia.

Na'e 'Ofa mo Tapuaki'i 'e Sīsū Kalaisi 'a e Fānau Īkí

Faka'ali'ali 'a e ki'i puha pe tangai pepa 'oku fa'o ai 'a e fanga ki'i kaati ki he fo'i va'inga fakamanatu lēsoní. Tala ange ki he fānaú te nau fai ha fo'i va'inga 'i he 'osi 'a e lēsoní. 'Oku fie ma'u ke nau fakafanongo mo tokanga 'aupito ki he lēsoní kae lava ke nau 'ilo 'a e tali ki he ngaahi fehu'i 'i he fo'i va'ingá.

'Ekitiviti ke takiaki'i 'aki e tokangá

Mou hiva'i pe lau fakataha mo e fānaú 'a e lea ki he ongo kupu 'o e " 'I he Lau 'a e Talanoá". (Kapau 'oku 'ikai ke 'ilo'i 'e he fānaú 'a e fo'i hiva ko 'ení, hanga 'o ako'i pe hiva'i ange ia kiate kinautolu.) Mou alea'i 'a e ngaahi lea 'o e fo'i hiva pea fekau ki he fānaú ke nau fakakaukau angé ki hono faka'ofa'ofa kapau 'e ala mai 'a Sīsū Kalaisi 'o puke atu kinautolu 'i hono umá pe ko 'ene hilifaki hono ongo nimá ki honau 'ulú.

Talanoa mei he folofolá

Faka'ali'ali 'a e fakatātā 2–35, Ko Kalaisi mo e Fānaú, peá ke faka'ali'ali hake mo e Tohi Tapú. Fakamatala'i ange 'oku hā 'i he Tohi Tapú 'a e talanoa 'oku teu ke ke fai angé. Fai 'a e talanoa 'oku hā 'i he Ma'ake 10:13–16.

Fakamatala'i ange na'e manavasi'i 'a e kau ākongá na'a fakahoha'asi 'e he fānaú 'a Sīsū 'i he lolotonga 'o 'ene akonakí. Ka na'e fie ma'u 'e he Fakamo'uí ia ke ha'u 'a e fānau ĩkí 'o ofi ange kiate la. Lau le'o lahi 'a e folofola 'a Sīsú mei he Ma'ake 10:14 (kamata pē mei he *Tuku ke ha'u kiate au 'a e fānau ĩkí*). Fakamatala'i ange 'oku 'uhinga 'a e *tuku* 'i he potu folofola ko 'ení ki hono fakangofua. Toe lau 'a e folofola 'a Sīsú, pea fetongi'aki 'a e *fakangofuá* 'a e fo'i lea *tukú* ke peheni: Fakangofua ke ha'u kiate au 'a e fānau ĩkí."

- Ko e hā 'a e me'a na'e fai 'e Sīsū 'i he ha'u 'a e fānau ĩkí kiate iá?

Lau le'o lahi 'a e Ma'ake 10:16. Fakamanatu ki he fānaú 'a e ngaahi me'a na'a nau ako 'o kau ki he lakanga fakataula'eikí 'i he lēsoni 17 ke tokoni ke mahino 'a e me'a na'e fai 'e Sīsú. Fakamatala'i ange 'oku tatau pē 'a e ngaahi tāpuaki 'oku foaki kiate kinautolu 'e he'etau tama'i pe kau tangata kehe 'oku nau ma'u 'a e lakanga fakataula'eikí mo ia 'e foaki kiate kinautolu 'e Sīsú.

- Ko e hā hono 'uhinga na'e fie ma'u ai 'e Sīsū ke ha'u 'a e fānau ĩkí kiate iá? (Koe'uhí he na'á ne 'ofa mo fie ma'u ke tāpuaki'i kinautolu.)

Fakamahino'i ange neongo na'e femo'uekina 'a Sīsū 'i he malanga ki he kakai lalahi, ka na'á ne fakamoleki pē ha taimi ke Ne tāpuaki'i ai 'a e fānau ikí koe'uhí ko 'ene 'ofa lahi kiate kinautolú.

Fakamo'oni

Fai ho'o fakamo'oni 'oku 'ofa 'a Sīsū 'i he fānau ikí. 'E lelei pē kapau te ke loto ke mou toe hiva'i mo e fānau 'a e " 'I he Lau 'a e Talanoá".

Talanoa mei he folofolá

Faka'aliali 'a e fakatātā 2–36, Ko Hono Tāpuaki'i 'e Sīsū 'a e Fānau Nifai. Tuku ke mamata 'a e fānau ki he fakatātāá pea nau tala atu pe ko e hā 'a e me'a 'oku nau mamata ki aí. Faka'aliali 'a e Tohi 'a Molomoná. Fakamatala'i ange na'e ako'i 'e Sīsū 'a e kakai 'i 'Ameliká 'o hangē pē ko kinautolu na'e 'i Selūsalemá pea 'oku fakamatala 'a e Tohi 'a Molomoná ki he'ene 'a'ahi ki 'Ameliká. Fai 'a e talanoa 'oku hā 'i he 3 Nifai 17.

Fakamatala'i ange na'e 'ikai ke toe fie ma'u 'e he kakai ia 'i 'Ameliká ke 'alu 'a Sīsū Kalaisi meiate kinautolu hili 'ene ako'i kinautolú. Na'e fu'u 'ofa lahi 'a Sīsū 'i he kakaí, ko ia na'á ne tāpuaki'i mo fakamo'ui 'a e kakai kotoa pē na'e puke, kafo pe faingata'a'ia (vakai, 3 Nifai 17:7–10).

Hili ko iá na'e fekau leva 'e Sīsū ke 'omi 'a e fānau ikí kiate ia. Pea na'á ne tuku ke nau takatakai 'iate ia mo fai ha lotu faka'ofa'ofa mo'oni (vakai, 3 Nifai 17:11–15).

Tala ange ki he fānau 'oku pehē 'i he Tohi 'a Molomoná na'e lahi mo faka'ofa 'a e ngaahi lea 'o e lotu na'á ne faí 'o 'ikai ke lava ke tohi ai kinautolu (vakai, 3 Nifai 17:15).

Fakamatala'i ange na'e fua taha taha hake 'e Sīsū 'a e fānau ikí 'o Ne tāpuaki'i mo hūfaki 'a kinautolu ki he Tamai Hēvaní. Pea 'i he mamata 'a e ngaahi mātu'á, na'a nau vakai atu ki ha kau 'āngelo 'oku nau 'i he lotolotonga 'o 'enau fānau ikí (vakai, 3 Nifai 17:21–24). Na'e ongo'i 'e he toko taha kotoa pē ai 'a e fu'u 'ofa lahi 'a Sīsū ki he fānau ikí.

Fealēlea'akí

- 'Oku mou pehē ko e hā 'a e ongo 'a e fānau ikí 'i he taimi na'e tāpuaki'i mo hūfekina ai kinautolu 'e Sīsuú?
- Ko e hā ho'o ongo 'i he taimi 'okú ke fakakaukau ai kia Sīsuú?

'Oku 'Ofa 'a Sīsū Kalaisi 'Iate Kitautolu

Fealēlea'akí

Fakamatala'i ange neongo 'oku 'ikai ke 'i heni tonu 'a Sīsū he taimi ni, ka 'okú ne 'ofa lahi 'iate kitautolu 'o tatau pē mo 'ene 'ofa 'i he fānau iiki na'a nau mo'ui 'i he taimi na'á ne 'i he māmani aí.

- 'Oku tau 'ilo fēfē 'oku 'ofa 'a Sīsū 'iate kitautolu? (Mahalo 'e kau 'a e ngaahi me'a ko 'eni 'i he'enau talí: Na'á ne fakatupu 'a e māmani ma'atautolu; na'á ne tuku mai ha ngaahi fekau ke tau mo'ui'aki; na'á ne foaki 'a 'ene mo'ui ma'atautolu; 'okú ne tataki 'a e Siasí peá ne folofola mai kiate kitautolu 'o fakafou mai 'i he'ene kau palōfitá; na'á ne tā ha sīpinga lelei ma'atautolu.)

Fakakau mai 'o e fānau

Fakamanatu ki he fānau na'e fakatupu 'e Sīsū Kalaisi 'a e māmani mo e ngaahi 'akau mo e fanga manu 'i aí 'o fakatatau ki he tataki mo e fakahinohino 'a e Tamai Hēvaní.

Kole ki he tamasi'i pe ta'ahine taki taha ke ne fakahā atu ha 'akau pe manu 'okú ne sai'ia taha ai. Fakamanatu'i ange ki he fānau ko 'enau mamata pē ki he ngaahi me'a ko 'eni na'e fakatupu 'e Sīsuú, te nau manatu'i ai 'oku 'ofa 'a Sīsū 'iate kinautolu.

Fealēlea'aki 'i he fakatātaá Toe faka'aliali 'a e fakatātā 2–35, Ko Kalaisi mo e Fānaú, mo e 2–36, Ko Hono Tāpuaki'i 'e Sīsū 'a e Fānau Nifái.

- 'Oku mou pehē 'oku fiefia 'a e fānau ko 'ení 'i he 'ofa 'a Sīsū 'iate kinautolú?
- 'Okú ke fiefia 'i he 'ofa 'a Sīsū 'iate koé?

Te Tau Lava 'o Fakahā kia Sīsū Kalaisi 'oku Tau 'Ofa 'iate Ia

Fakamatala 'a e faiakó Fakamatala'i ange neongo 'oku 'ikai ke 'i māmani 'a Sīsū Kalaisi, ka te tau lava pē ke fakahā kiate ia 'etau fakamālō'ia 'a 'ene 'ofa kiate kinautolú pea 'ikai ko ia pē ka 'oku tau 'ofa foki 'iate ia. Fakamatala'i ange ko e founa 'e taha te tau lava ke fakahā 'aki kia Sīsū 'oku tau 'ofa 'iate lá ko 'etau tauhi 'a 'ene ngaahi fekaú.

Folofolá Lau le'o lahi 'a e Mātiu 25:40 ke fakahā ki he fānaú 'a e toe founa 'e taha te tau lava ke fakahā ai kia Sīsū 'oku tau 'ofa 'iate ia. (Fakamatala'i ange ko e *Tu'i* ko e hingoa pē ia 'e taha 'oku faka'aonga'i kia Sīsū Kalaisi.) Tala ange 'oku fakahā mai 'e he Fakamo'uí 'i he potu folofola ko 'ení kapau te tau anga-'ofa ki he kakai kehé, ko 'etau anga-'ofa ai pē ia kiate iá. 'Oku tau fakahā kia Sīsū 'oku tau 'ofa 'iate ia 'i he taimi 'oku tau anga-'ofa ai ki he ni'ihiki kehé.

Va'inga fakamanatu lēsoní Mou fai 'a e fo'i va'inga ko 'ení ke tokoni ki he fānaú ke nau manatu'i 'a e me'a na'a nau ako mei he lēsoni 'o e 'aho ní. (Kapau na'e 'ikai lava hano teuteu 'o e fo'i va'ingá ia peá ke fulihi pē 'e koe ki ha fa'ahinga me'a, pe ko ha'o lau 'a e ngaahi fehu'i 'oku hiki 'i he konga teuteú pea fekau 'a e fānaú ke nau tau fetongi hono tali kinautolú.)

To'o 'a e fanga ki'i kātí mei he puha pe tangai pepá pea fokotu'utu'u fakatu'unga kinautolu 'o fakatatau ki honau lanú 'o fakahanga ki lalo 'i he falikí pe 'i ha funga tēpile. Tuku 'a e pepa fuopotopoto (pe siakale) kuo 'osi vali fakalanulanú 'o ofi atu pē ki he ngaahi lau'i kātí.

Fekau ha taha ke ne lí 'a e fo'i fakama'ú pe sēnití ki he fo'i siakale ko 'ení peá ne fili ha lau'i kaati 'oku lanu tatau mo e konga 'oku tō ai 'a e fo'i fakama'ú. Lau le'o lahi 'a e fehu'i 'i he lau'i kātí pea fekau 'a e tamasi'i pe ta'ahine ko iá ke ne tali 'a e fehu'i. 'Ai ke kau 'a e ki'i tamasi'i pe ta'ahine kotoa pē 'i hono fai 'o e fo'i va'ingá.

Kapau 'oku 'ikai ke lava 'e he tamasi'i pe ta'ahine ko ia na'a ne toho 'a e lau'i kātí 'o tali 'a e fehu'i, tokoni koe pe ko ha ni'ihiki kehe pē 'i he kalasí ke ne lava 'o mate'i mai ia. Kapau 'e toe 'a e taimí pea toe fai 'a e fo'i va'ingá kae 'oua 'e toe tokoni'i 'a kinautolu 'oku 'ikai ke nau 'ilo 'a e talí. Fakamālō'ia 'a e fānaú 'i he'enau 'ilo lahi kia Sīsū pea mo 'ene 'ofa kiate kinautolú.

Fakamatala Fakanounó

Fakamo'oní Tala ange ki he fānaú 'oku 'ofa 'a Sīsū Kalaisi 'iate kinautolu taki taha pea te ne 'ofa ma'u pē 'iate kinautolu. He 'oku sai'ia 'a Sīsū he feohi mo e fānau íki pea 'okú ne fie tokoni'i mo tāpuekina kinautolu. Fai ho'o fakamo'oní 'oku 'ofa pea mahu'inga'ia 'a Sīsū 'i he ki'i tamasi'i mo e ta'ahine kotoa pē 'i he kalasí.

Poupou'i 'a e fānaú ke nau fakakaukau 'i he uiké ni kakato ki he ngaahi me'a ko ia kuo fai 'e Sīsū ma'anautolú 'o tu'unga 'i he'ene 'ofa 'iate kinautolú. Kapau te ke fie ma'u pea fekau 'a e fānaú ke nau hiki ha lisi pe tā ha ngaahi fakatātā 'o e ngaahi me'a ko ia 'oku nau fakakaukau ki a'i pea 'omai 'a e lisí pe ko e ngaahi fakatātā ko iá ki he Palaimelí 'i he uike hoko maí.

Fakamanatu ki he fānaú te nau lava 'o fakahā kia Sīsū 'oku nau 'ofa 'iate ia 'aki 'enau talangofua ki he ngaahi fekaú mo anga-'ofa ki he kakai kehé.

Fakaafe'i ha taha 'o e fānaú ke ne fai 'a e lotu tukú. Fokotu'u ange kiate ia ke ne fakamālō koe'uhí ko Sīsū Kalaisi pea mo 'ene 'ofá.

Fanafana ange ki he fānaú 'i he taimi 'oku nau mavahe ai mei he kalasí,
 “ 'Oku 'ofa 'a Sīsū 'iate koe, pea 'oku ou 'ofa foki mo au 'iate koe.”

Ngaahi 'Ekitiviti Fakatupulakí

Fili mei he ngaahi 'ekitiviti ko 'ení 'a e ngaahi 'ekitiviti 'e 'aonga taha ki he fānaú 'i ho'oku kalasí. 'E lava pē ke mou faka'aonga'i kinautolu 'i he loto'i lēsoní, pe 'i hano fakamanatu pe fakamatala fakanounou. Ka 'okú ke toe fie ma'u ha fakahinohino peá ke vakai ki he “Taimi Kalasi” 'i he “Ngaahi Tokoni ma'á e Faiako”.

1. 'Omi ki he kalasí ha kī'i konga sio'ata kuo 'osi fakapipiki ki ha lau'i pepa fefeka. 'Oua na'á ke 'ai ke sio 'a e fānaú ki he sio'atá. Fakahanga mai kiate kinautolu 'a e tu'a 'o e pepá peá ke fakahā ange 'okú ke ma'u ha lau'i tā fakapulipuli 'o ha toko taha 'oku 'ofa lahi ai 'a Sīsū Kalaisi. Fekau 'a e fānaú ke nau 'alu taha taha atu 'o sio 'i he “lau'i taá”. Kole ange ke 'oua na'a nau fakahā 'a e toko taha 'i he lau'i taá kae 'oua leva kuo nau sio kotoa ai. Fakamanatu ki he fānaú 'oku 'ofa 'a Sīsū 'iate kinautolu taki taha.

2. Tokoni ki he fānaú ke nau fai 'a e fo'i 'ekitiviti lau maau ko 'ení:

'Oku 'Ofa 'a Sīsū 'i he Fānaú Kotoa pē

'Oku 'ofa 'a Sīsū 'i he fānaú kotoa pē (*fakama'afao ki mu'a 'a e ongo nimá*),

'A e fānaú 'oku kei iiki (*fakatātaá 'aki e nimá 'a e kī'i tamasi'i 'oku a'u hake ki he tu'i hono mā'olungá*),

'A e kī'i pēpē kei valevalé (*'ai 'a e ongo nimá ke hangē ha mohenga pepé*),

'A kinautolu kuo nau mafao mo lahi (*hiki 'a e ongo nimá 'i he funga 'ulú*).

(*Mei he Finger Fun for Little Folk by Thea Cannon.*

© 1949 by the Standard Publishing Company, Cincinnati, Ohio. Used by permission.)

Toutou fai pē ki he tu'o lahi te ke fie ma'ú.

3. Hiva'i pe lau 'a e fakalea 'o e “ 'Oku 'Ofa 'a Sīsū” (*Children's Songbook*, p. 59) pe “I Feel My Savior's Love” (*Children's Songbook*, p. 74). 'Oku 'oatu 'a e lea 'o e ongo fo'i hiva ko 'ení 'i he tafa'aki ki mui 'o e tohi lēsoní.

4. 'Ai ha tatau 'o e fakatātā 'o Kalaisi mo e fānaú ikí ('oku hā 'eni 'i he ngata'anga 'o e lēsoní) ke taki taha 'a e fānaú. Fekau ke nau tā 'a e mata 'o e fānaú 'i he fakatātaá pea nau valivali 'enau fakatātaá. Kapau 'oku 'ikai ke ke lava 'o ma'u ha tatau ke taki taha 'a e fānaú peá ke 'ai pē ha tatau 'e taha pea tuku ke valivali 'e he tamasi'i pe ta'ahine taki taha 'a e toko taha 'o e fānaú 'i he fakatātaá.

Tala ange ki he fānaú kapau na'a nau 'i he taimi na'e mo'ui ai 'a Sīsū Kalaisi 'i he māmaní, na'á ne mei fua hake kinautolu 'i hono umá mo tāpuaki'i foki mo kinautolu. Fakamanatu'i ange neongo 'oku 'ikai ke 'i he māmani 'a Sīsū 'i he taimí ni, ka 'okú ne kei 'ofa pē 'i he toko taha kotoa 'i he māmaní.

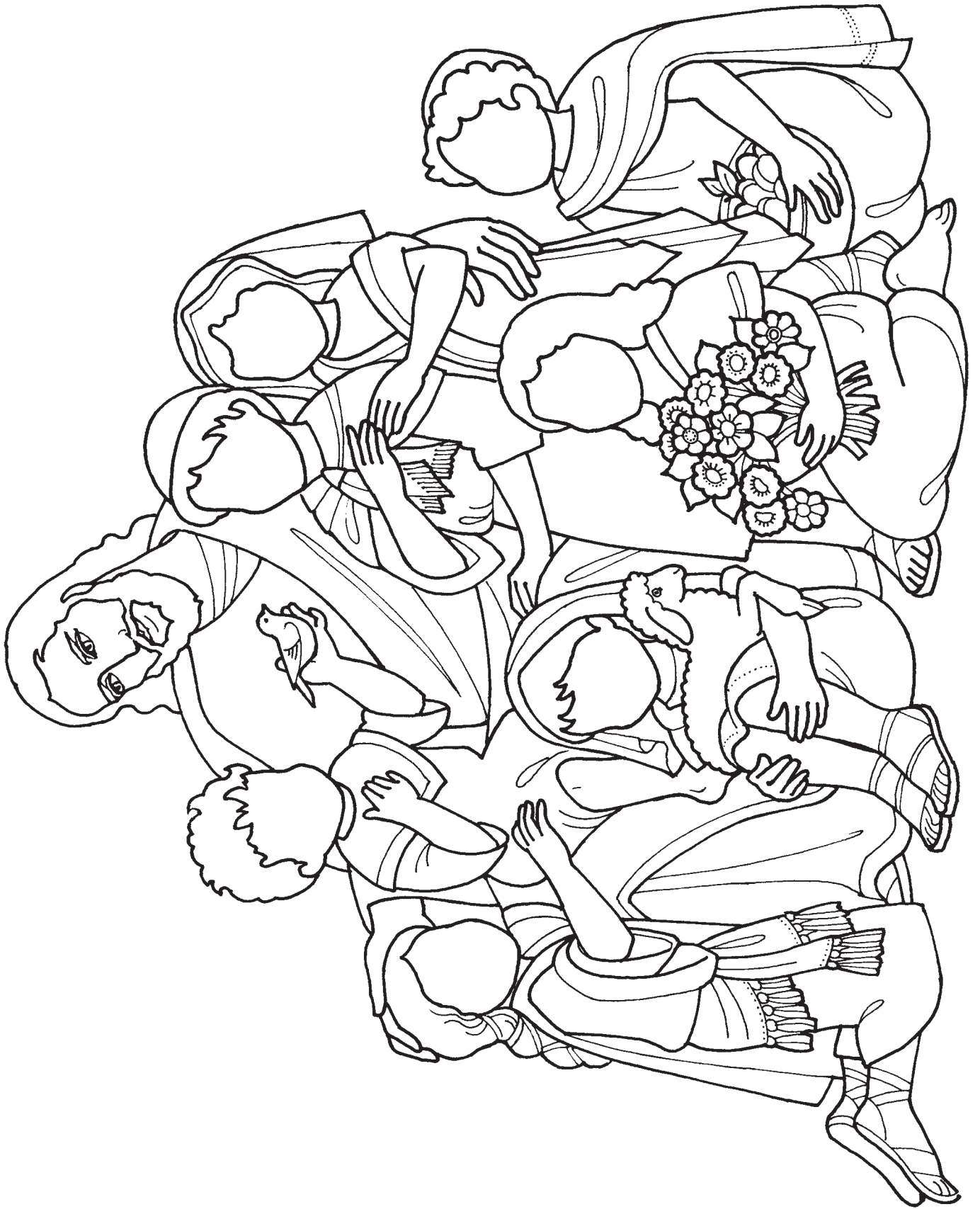

Ko e Koloa Mahu'inga 'a e Ngaahi Akonaki 'a Sīsū Kalaisí

Lēsoni
20

Taumu'á

Ke fakamālohia 'a e holi 'oku ma'u 'e he tamasi'i pe ta'ahine taki taha ke ne ako ke toe lahi ange fekau'aki mo e ngaahi akonaki 'a Sīsū Kalaisí.

Teuteú

1. Ako 'i he fa'a lotu 'a e Tokāteline mo e Ngaahi Fuakava 19:23–24 pea mo e Siosefa Sāmita 2:14–20. Vakai foki, Mātiu 3:13–16; 4:1–11; 6:9; Ma'ake 10:13–16; 3 Nifai 18:19; mo e *Ngaahi Tefito'i Mo'oni* 'o e *Ongoongoleleí* (3110 900), vahe 10.
2. Tā fakamata'itohi 'i he la'ipepa 'a e *Ko e koloa mahu'inga 'a e ngaahi akonaki 'a Sīsū Kalaisí*. Pelupelu 'a e lau'i pepá pea fa'o 'i ha ki'i puha pe ha 'ai'anga me'a pē. Fufuu'i leva ia 'i he loki akó, ka ke fakapapau'i pē 'e 'ilo ngofua. (Kapau 'oku 'ikai lava 'a e fānau 'i ho'o kalasí 'o laukonga, peá ke fufuu'i pē 'e koe ha fakatātā 'o Sīsū pe Tohi Tapu pe ha Tohi Molomona.)
3. Ngaahi nāunau 'oku fie ma'ú:
 - a. Ngaahi Tohi Tapu.
 - e. Fa'ahinga me'a 'oku mahu'inga kiate koe.
 - f. Ko ha ki'i tangai 'oku fakafonu vavae pe ha fa'ahinga me'a 'oku molū.
 - h. Fakatātā 2–37, Ko e Malanga 'i he Mo'ungá (Ngaahi Fakatātā 'o e Ongoongoleleí 212; 62166 900); fakatātā 2–38, Ko e Fuofua Me'a-hā-maí (Ngaahi Fakatātā 'o e Ongoongoleleí 403; 62470 900); fakatātā 2–39, Ko e Palōfita ko Siosefa Sāmitá (Ngaahi Fakatātā 'o e Ongoongoleleí 401; 62002 900); lau'i tā 'o e palōfita mo'uí (mei ha makasini 'a e Siasí pe ko e laipeli 'o e fale lotú).
4. Teuteu mo ha toe ngaahi 'ekitiviti fakatupulaki kehe 'okú ke fie ngāue'aki.

Fokotu'u ki he Founa Fai 'o e Lēsoni

Fakaafe'i ha taha 'o e fānau ke ne fai 'a e fua lotú.

Kapau na'á ke poupou'i 'a e fānau ke nau fai ha fa'ahinga me'a 'i he lolotonga 'o e uiké pea mou vakai'i ia. Kapau na'á ke kole ange ki he fānau 'i he uike kuo 'osí ke nau hiki ha'anau lisi pe tā ha ngaahi fakatātā 'o e ngaahi me'a na'e fai 'e Sīsū ma'anautolu koe'uhí ko 'ene 'ofa 'iate kinautolú, pea mou alea'i 'a e ngaahi lisi pea mo e ngaahi fakatātaá 'i ha ngaahi miniti si'i.

'Oku Lahi 'a e Koloa Mahu'inga 'oku Tau Ma'ú

'Ekitiviti ke takiaki'i 'aki e tokangá

Faka'ali'ali ki he fānau 'a e me'a mahu'inga ko ia kuó ke ha'u mo ia ki he kalasí. Fai ha ki'i fakamatala nounou fekau'aki mo e me'a ko iá, hangē ko e anga hono faka'aonga'í, feitu'u na'á ke ma'u ia mei aí, mo e fuoloa ho'o tauhi 'a e me'a ko iá. Fakamahino'i ange 'a hono mahu'inga 'o e me'a ko iá kiate koé, pea mo e mamahi lahi te ke fetaulaki mo ia 'o kapau 'e mole, kaiha'asi pe maumau ia. Fakamatala'i ange ko e me'a ko 'ení ko e taha ia 'o ho'o ngaahi koloa mahu'ingá.

- Ko e hā 'a e koloa mahu'inga? (Ko ha fa'ahinga me'a 'oku fu'u mahu'inga 'aupito.)

Talanoá

Fai ha talanoa kau ki ha tamasi'i pe ta'ahine na'e 'i ai ha'ane koloa mahu'inga na'á ne tauhi. Kapau te ke fie ma'u peá ke faka'aonga'i 'a e talanoa ko 'ení:

Na'e 'i ai ha taha 'o e kaungāako 'o Luté na'e 'i ai hono fo'i kahoa lōketi 'a ia na'á ne tui ki he akó 'i he 'aho kotoa pē. Na'e pehē 'e Lute ko e kahoa lōketi faka'ofu'ofa taha ia kuó ne mamata ai. Na'á ne faka'amu pehē ange mai na'e 'i ai hano fo'i kahoa pehē.

'I he pongipongi na'e hokosia ai 'a hono 'aho fā'eleí, na'e 'oange ai 'e he'ene fine'eikí ha me'a'ofa ma'ana. Ko ha kī'i puha siisii 'eni kuo kofukofu 'aki ha pepa faka'ofu'ofa mo ha loufau. Na'e fakaava hake 'e Lute 'a lotó 'oku 'i ai ha fo'i kahoa lōketi koula. Na'e fuo hangē ha fo'i haatí, pea na'e 'i loto mālie ha maka lanu pingikí ngingila. Na'e 'ikai ke mei tui 'a Lute ki he me'a na'á ne mamata ki aí.

Fealēlea'akí

- 'Oku mou pehē ko e hā 'a e ongo 'a Lute fekau'aki mo e fo'i kahoa lōketi?
- Ko e hā ha ni'ihí 'o ho'o ngaahi koloa mahu'ingá? (Mahalo pē 'e fie ma'u ke ke fokotu'u ha ngaahi fakakaukau hangē ko ha kī'i manu 'oku pusiaki'i, ha me'a va'inga pe tohi 'oku te manako taha ai, pe ko ha vala.)

Ko e Koloa Mahu'inga 'a e Ngaahi Folofola 'a Sīsū Kalaisí

'Ekitiviti kumi koloá

Fakamatala'i ange 'oku 'i ai ha fa'ahinga koloa 'e lava ke tau taki taha ma'u 'a ia 'oku mahu'inga ange ia 'i he (fakahā ange ha hingoa 'o e ni'ihí 'o e ngaahi me'a na'e fakahā atu 'e he fānaú ko ha'anau koloa mahu'inga). 'Oku mahu'inga ange 'a e koloa ia ko 'ení 'i ha toe me'a 'oku tau ma'u. 'Oku 'ikai lava ke fakatau 'aki 'a e koloa ia ko 'ení ha pa'anga, pea 'e 'ikai ke maumau pe kaiha'asi ia. Pea 'oku fu'u mahu'inga 'aupito 'a e koloa ko 'ení 'o tupu ai 'a e loto fiemālie pē 'a ha kakai tokolahi ia ke nau foaki ha me'a pē 'oku nau ma'ú ke nau ma'u 'a e koloa ko 'ení. Pea a'u pē ki he loto fiemālie 'a ha ni'ihí ia ke foaki 'a 'enau mo'uí ka nau ma'u 'a e koloá ni.

Tala ange ki he fānaú te nau ō 'o fai ha kumi koloa ke nau 'ilo mei ai pē ko e hā ha fu'u koloa mahu'inga ko 'ení. Fakamatala'i ange kuó ke 'osi fufu'uí ha koloa 'i he lokí. Kole ange ke nau kumi fakalongolongo pē 'a e koloá ni.

Ko 'ene ma'u pē 'e he fānaú 'a e puhá pe me'a 'oku fa'o ai 'a e koloá peá ke fekau ha taha 'o e fānaú ke ne fakaava pea lau le'o lahi 'a e pōpoakí. 'Osi ko iá pea mou toe lau fakataha 'a e ngaahi lea 'o e pōpoakí mo e fānaú. (Kapau na'á ke fufu'uí 'a e fakatātā 'o Sīsuú pe ko ha Tohi Tapu, fakamatala'i ange 'oku fakafofonga'i 'e he me'a ko 'ení 'a e ngaahi akonaki 'a Sīsū Kalaisí. Tala ange ki he fānaú ko e ngaahi akonaki ko ia 'a Sīsū Kalaisí ko ha koloa mahu'inga lahi ia kiate kitautolu.)

- Ko e hā hono 'uhinga 'oku hoko ai 'a e ngaahi akonaki 'a Sīsū Kalaisí ko ha koloa mahu'inga kiate kitautolú?

Fakamamafa'i ange 'oku hoko 'a e ngaahi akonaki 'a Sīsū Kalaisí ko ha koloa mahu'inga kiate kitautolu he 'oku nau fakahā mai 'a e founa ke tau fiefia ai 'i he'etau muimui ki he Tamai Hēvaní mo Sīsuú.

Folofolá

Lau le'o lahi 'a e kongá 'uluaki 'o e Tokāteline mo e Ngaahi Fuakavá 19:23 ('o a'u ki he *ngaahi leá*). Fakamatala'i ange ko e folofola 'eni 'a Sīsū Kalaisi. Pea 'okú ne finangalo ke tau ako 'o kau kiate ia pea mo 'ene ngaahi akonakí.

Te Tau Lava 'o Ako 'a e Ngaahi Akonaki 'a Sīsū Kalaisí mei he Folofolá

Fakamatala 'a e
faiakó

Faka'alí'ali 'a e fakatātā 2–37, Ko e Malanga 'i he Mo'ungá. Tuku ke fakamatala'i atu 'e he fānaú 'a e me'a 'oku hoko 'i he fakatātaá.

Fakamatala'i ange ko e taimi ko ē na'e māmani ai 'a e Fakamo'uí, na'á ne fononga mei he kolo ki he kolo 'o ako'i 'a e kakaí ki he founga 'oku totonu ke nau mo'ui ai ka nau lava 'o fiefia pea lava ai ke toe foki atu 'o nofo fakataha mo e Tamai Hēvaní. Na'e tokolahi 'a e kakai na'a nau manako ke fanongo ki he'ene ngaahi akonakí mo muimui 'iate ia 'i he feitu'u kotoa pē na'á ne fononga ki aí. Pea 'i he taimi 'e ni'ihí na'e lau afe 'a e kakai na'a nau ha'oha'o takai 'iate ia ke fakafanongo mo ako.

- 'Oku mou pehē ko e hā e ongo 'a e kakaí 'i he taimi na'a nau fakafanongo ai kia Sīsúú?

Fakamatala'i ange na'e feinga 'a e kau ākongá (kau muimui) 'a Sīsúú he taimi 'e ni'ihí ke tuli 'a e kakaí koe'uhí he na'e hela'ia 'a Sīsū pea na'e fie ma'u ia ke ne mālōlō. Ka na'e fakahā ange ma'u pē 'e Sīsū kiate kinautolu ke nau tuku pē 'a e kakaí ke nau nofo 'o fanongo ki he'ene ngaahi akonakí. He na'á ne fie ma'u 'e ia ke fanongo mo ako 'a e kakai kotoa pē koe'uhí ke nau ma'u 'a e fiefia 'oku ta'e ngatá.

Faka'alí'ali 'a e 'ū Tohi Tapú. Fakamatala'i ange te tau lava ke ako ha ngaahi akonaki lahi 'a Sīsū mei he folofolá. Huke hake ki he peesi 'uluaki 'o e Fuakava Fo'ou. Fakamatala'i ange 'oku hiki 'i he Fuakava Fo'ou ha ni'ihí 'o e ngaahi me'a na'e akonaki 'aki 'e Sīsū 'i he'ene kei māmaní.

Fo'i Va'inga

Fakamatala'i ange na'e ako'i 'e Sīsū 'a e ngaahi me'a lahi 'aki 'a e fa'ifa'itaki'anga na'á ne taá. Ko hono finangaló ke tau muimui ki he'ene fa'ifa'itaki'angá pea fai 'a ia na'á ne faí. Mou fai mo e fānaú 'a e fo'i va'inga ko ia ko e " 'Oku ou fakakaukau ki he. . . . " ke tokoni'i ai kinautolu ke nau manatu'i 'a e ni'ihí 'o e ngaahi me'a na'e fai mo akonaki 'aki 'e Sīsúú.

Ko e anga 'eni hono fai 'o e fo'i va'ingá, ko hono lau 'a e ngaahi fakamatala ko 'ení 'o e ngaahi me'a na'e hoko 'i he mo'ui 'a Sīsū Kalaisí pea fai 'a e ngaahi fehu'i 'oku 'oatu fakataha mo íá 'i he taimi tatau pē. Fekau 'a e fānaú ke nau hiki hake honau nimá kapau 'oku nau 'ilo 'a e tali ki ha fehu'i. Lī 'a e ki'i tangai vavaé pe ki'i me'a molū kuó ke 'osi teuteu'i maí ki he toko taha 'oku hiki hono nimá pea tala ange ke ne tali 'a e fehu'i. 'Oange ha faingamālie ki he tamasi'i mo e ta'ahine taki taha ke ne tali ha fo'i fehu'i.

1. 'Oku ou fakakaukau ki he taimi na'e tu'u ai 'a Sīsū 'i he Vaitafe Soataní mo Sione Papitaisó (vakai, Mātiu 3:13–15).
 - Ko e hā 'a e me'a na'e hoko kia Sīsū 'i he Vaitafe Soataní?
 - Na'e anga fēfē hono papitaiso 'o Sīsúú? ('I he fakauku.)
 - Ko e hā 'a e founga kuo ako'i kitautolu ke tau papitaiso aí? ('I he fakauku.)
2. 'Oku ou fakakaukau ki ha toko taha makehe 'a ia na'á ne 'i ai 'i he taimi na'e papitaiso ai 'e Sione Papitaiso 'a Sīsúú. Na'e 'ikai ke lava 'a e toko taha kotoa pē 'o mamata kiate ia, ka na'e 'afio'i 'e Sīsū pea 'ilo 'e Sione 'okú ne 'i ai (vakai, Mātiu 3:16).
 - Ko hai 'oku ou fakakaukau ki aí? (Ko e Laumālie Mā'oni'oni.)
 - Ko e hā 'a e me'a kuo ako'i kitautolu ke tau fai ke ma'u ai 'a e me'a foaki 'o e Laumālie Mā'oni'oni? (Ke tau papitaiso pea fakama'u ke hoko ko e mēmipa 'o e Siasí.)

3. 'Oku ou fakakaukau ki he taimi na'e 'ikai ke ma'u ai 'e Sīsū ha me'akai 'i he 'aho mo e pō 'e fāngofulú (vakai, Mātiu 4:1–11).
 - Ko hai na'á ne feinga ke 'ahi'ahi'i 'a Sīsuú?
 - Ko e hā 'a e me'a na'e fai 'e Sīsuú? (Na'á ne fili ki he totonú peá ne fekau 'a Sētane ke 'alu meiate ia.)
 - Ko e hā 'a e me'a kuo ako'i ke tau fai 'i he taimi 'oku 'ahi'ahi'i ai kitautolú? (Fili ki he totonú.)
4. 'Oku ou fakakaukau ki he taimi na'e feinga ai 'a e kau ākonga 'a Sīsuú ke tuli 'a e fānau ikí? (vakai, Ma'ake 10:13–16).
 - Ko e hā 'a e me'a na'e fakahā ange 'e Sīsū ki he'ene kau ākongá? ('Okú ne fie ma'u 'e ia ke nofo ange pē 'a e fānau ikí he 'okú ne 'ofa 'iate kinautolu.)
 - Ko hai 'oku 'ofa ai 'a Sīsuú? (Kitautolu hono kotoa.)
 - Ko e hā hono 'uhinga 'oku akonaki'i ai kitautolu 'e Sīsuú? ('Okú ne 'ofa 'iate kitautolu pea ko hono finangaló ke tau fiefia.)
5. 'Oku ou fakakaukau ki he taimi na'e ako'i ai 'e Sīsū 'a e kakaí 'i he founga 'o e lotú (vakai, Mātiu 6:9 mo e 3 Nīfai 18:19).
 - Ko hai na'e ako'i 'e Sīsū ke tau lotu ki aí?
 - Ko e hā 'a e founga na'e ako'i kitautolu 'e Sīsū ke faka'osi 'aki 'etau lotú?
 - Ko fē taimi 'oku totonu ke tau lotu aí? (Tali lelei 'a e ngaahi tali kotoa pē pea fakamanatu ki he fānaú 'oku lava ke tau lotu 'i ha fa'ahinga taimi pē 'oku tau fie ma'u ai ke tau ongo'i ofi ki he Tamai Hēvaní, mo tau fakamālō kiate ia, pe kole 'ene tokoní.)

Te Tau Lava ke Ako 'o 'Ilo 'a e Ngaahi Akonaki 'a Sīsū Kalaisí mei he Palōfita Mo'uí

Fakamatala 'a e faiakó

Fakamatala'i ange 'oku tau lava ke ako 'o 'ilo'i 'a e ngaahi akonaki 'a Sīsū Kalaisí mei he'etau lau 'a e folofolá, ka 'oku 'ikai foki ke kakato 'a e ngaahi akonaki ia 'a Sīsuú 'i he folofolá. Na'e 'ikai ke ngata 'a e akonaki 'a Sīsuú 'i he'ene mavahe atu mei māmaní. 'Okú ne akonaki kiate kitautolu he taimí ni 'o fakafou mai 'i he'ene kau palōfitá. 'Oku folofola 'a Sīsū ki he'ene palōfitá, 'o fakahā kiate ia 'a e me'a 'oku fie ma'u ke tau 'ilo'i. 'Osi ko íá pea 'oku foaki mai leva 'e he palōfitá 'a e ngaahi akonaki 'a Sīsuú kiate kitautolu.

Talanoa mei he folofolá

Faka'alí'ali 'a e fakatātā 2–38, Ko e Fuofua Mata-me'a-hā-maí, pea tuku ke tokoni atu 'a e fānaú 'i hono fai 'o e talanoa 'oku hā 'i he Siosefa Sāmita 2:14–20.

Fakamamafa'i heni na'e teuteu'i pē 'e he Tamai Hēvaní ia 'a Siosefa Sāmita ke ne hoko ko ha palōfita mo ne akonaki'aki 'a e mo'oní. Na'e hā 'a e Tamai Hēvaní mo Sīsū Kalaisi kia Siosefa Sāmita 'o fakahā ange kiate ia na'e 'ikai ke mo'oni ha taha ia 'o e ngaahi Siasi na'e 'i māmani 'i he taimi ko íá. 'I he konga ki muí, na'e tokoni ai 'a Siosefa Sāmita kia Sīsū 'i hono toe fakafoki mai 'a e Siasi mo'oní.

- Ko e hā 'a e hingoa 'o e Siasi mo'oni 'o Sīsū Kalaisi 'i he 'aho ní? (Ko e Siasi 'o Sīsū Kalaisi 'o e Kau Mā'oni'oni 'i he Ngaahi 'Aho Kimui Ní.)

Fekau 'a e fānaú ke nau pu'aki fakataha mai 'a e hingoa.

Fealēlea'aki 'i he fakatātaá

Faka'aliali 'a e fakatātā 2–39, Ko e Palōfita ko Siosefa Sāmitá. Fakamatala'i ange na'e hoko 'a Siosefa Sāmita ko e 'uluaki palōfita ia 'o e Siasi 'o Sīsū Kalaisi 'o e Kau Mā'oni'oni 'i he Ngaahi 'Aho Kimui Ní. Na'á ne tokoni'i 'a e kau fuofua kāingalotu 'o e Siasí ke nau 'ilo'i 'a e me'a na'e finangalo 'a Sīsū ke nau faí.

Faka'aliali 'a e fakatātā 'o e palōfita mo'uí 'o hoko atu pē ki he fakatātā 'o Siosefa Sāmitá.

- Ko hai 'eni?

Fakamatala'i ange 'oku folofola 'a Sīsū Kalaisi ki he palōfita mo'uí 'o hangē pē ko 'ene folofola kia Siosefa Sāmitá. Ko 'etau fanongo pē ki he ngaahi lea 'a e palōfitá, ko 'etau fanongo ai pē ia ki he ngaahi akonaki 'a Sīsú.

Fakamo'oni

Tala ange ki he fānaú 'a hono faka'ofofa ke 'i ai ha palōfitá. Fai ho'o fakamo'oni ko e palōfita lolotongá ko ha palōfita mo'oni ia 'okú ne 'omai kiate kitautolu 'a e ngaahi akonaki 'a e Fakamo'uí.

'Oku Mahu'inga Kiate Kitautolu 'a e Ngaahi Akonaki 'a Sīsū Kalaisi

Talanoá

Tala ange ki he fānaú 'oku fa'a ngalo 'iate kitautolu 'i he taimi 'e ni'hi 'a hono lelei mo faka'ofofa 'o 'ete hoko ko e mēmipa 'o e Siasí mo ma'u 'a e ngaahi akonaki 'a e Fakamo'uí. 'Oku fie ma'u ke tau manatu'i ko e fu'u koloa mahu'inga lahi 'a e ngaahi akonaki ko ia 'a Sīsú.

Fai ha talanoa 'o kau ki ha taha 'okú ke 'ilo'i 'a ia na'á ne fakahā 'a hono mahu'inga 'o hono ako mo 'ilo'i 'o e ngaahi akonaki 'a Sīsū Kalaisi pea mo 'ene hoko ko e mēmipa 'o hono Siasí. Kapau 'oku 'ikai ke ke 'ilo'i 'e koe ha talanoa pehē peá ke faka'aonga'i pē 'a e talanoa ko 'eni:

Kuo 'osi talanoa 'a 'Alieta mo e ongo faifekau pea na'á ne 'ilo'i 'okú na ako'i 'a e ngaahi akonaki 'a Sīsū Kalaisi. Na'á ne fie ma'u 'e ia ke ne hoko ko ha mēmipa 'o e Siasi 'o Sīsū Kalaisi 'o e Kau Mā'oni'oni 'i he Ngaahi 'Aho Kimui Ní, ka na'e 'ikai ke loto 'a 'ene tangata'eikí ke papitaiso. Na'e 'ikai ke mahino kiate ia 'a hono mahu'inga kia 'Alieta ke ne ako 'a e ngaahi akonaki 'a Sīsú mo hoko ko e mēmipa 'o Hono Siasí. Na'e kole ange pē 'ene tangata'eikí ke ne ki'i talitali mu'a. Na'e tatali 'a 'Alieta ka na'e kei hokohoko atu pē 'ene 'alu ki he lotú mo 'ene lotu ke hokosia mai 'a e 'aho 'e mahino ai ki he'ene tangata'eikí 'a hono mahu'inga kiate ia ke ne kau ki he Siasí.

'I he hokosia 'o e taimi kilisimasí, na'e 'eke ange 'e he'ene tangata'eikí pe ko e hā 'a e me'a 'okú ne fie ma'u ki he Kilisimasí. Na'á ne fakahā ange ko e me'a pē 'e taha na'á ne fie ma'u ko ha ngofua meiate ia ke papitaiso. Na'e fakakaukau leva 'a e tangata'eikí, kapau 'oku pehē fau hono mahu'inga kia 'Alieta ke papitaisó, te ne fakangofua ia. Na'e papitaiso leva 'a 'Alieta 'i he efiafi Kilisimasí. Pea ko e me'a'ofa pē 'eni 'e taha na'á ne ma'u, ka ko ha koloa mahu'inga ia na'á ne ma'u mei ai ha fu'u fiefia lahi.

- Ko e hā 'a e me'a'ofa na'e fie ma'u 'e 'Alietá?
- Ko e hā hono 'uhinga na'e fu'u mahu'inga ai 'a e me'a'ofa ko 'eni?

Fakamatala Fakanounó

Fealēlea'aki

Mou alea'i mo e fānaú 'a 'etau fakamālō'ia 'a e ngaahi akonaki 'a Sīsū Kalaisi. 'Oku tau lava ke fakamālō koe'uhí—

- Ko e lava ke tau papitaiso 'o hangē ko ia na'e fakahoko ki he Fakamo'uí.
- Ko e lava ke tau ma'u 'a e me'a-foaki 'o e Laumālie Mā'oni'oni hili hotau papitaisó.
- Ko e lava ke tau lotu 'i he taimi 'oku tau fie ma'u tokoni aí.
- Ko e lava ke tau ako ke fili ki he totonú.
- Ko 'etau 'ilo'i 'oku 'ofa 'a e Tamai Hēvaní mo Sīsū Kalaisi 'iate kitautolú.
- Ko 'etau ma'u 'a e folofolá mo ha palōfita ke ako'i kitautolu.

Fakamo'oni

Fai ho'o fakamo'oni ko e Siasi mo'oni 'eni 'o Sīsū Kalaisi, pea fakahā ange ki he fānaú 'a ho'o fakamālō 'i ho'o kau ki he Siasí 'o ke lava ai ke ako ki he ngaahi akonaki 'a Sīsuú.

Fakaafe'i 'a e tamasi'i pe ta'ahine taki taha ke ne tu'u hake 'o fakahā 'a 'ene fakamālō koe'uhí ko e ngaahi akonaki 'a Sīsuú. ('Oua na'á ke fili 'e koe ha taha pau ke ne fai 'eni.) Tokoni ki he fānaú 'o ka fie ma'u.

Fakamahino'i ange ko e founga 'e taha 'o hono fai 'o 'ete fakamo'oni ko 'ete fakahā 'a e fakamālō ki he Fakamo'uí koe'uhí ko 'ene ngaahi akonakí. Tala ange ki he fānaú kuo nau toki fa'i ni 'enau fakamo'oni.

Poupou'i 'a e fānaú ke nau vahevahe 'a 'enau fakamo'oni mo honau fāmilí 'i honau 'apí. Fokotu'u ange te nau toe lava pē foki ke fai 'enau fakamo'oni 'i he houalotu 'aukaí mo fakamo'oni 'i hano ue'i kinautolu 'e he Laumālié, pea vahevahe mo ha ni'ihi kehe 'a e ngaahi akonaki 'a Sīsuú pea mo e Siasi mo'oni 'o Sīsū Kalaisí.

Fakaafe'i ha taha 'o e fānaú ke ne fai 'a e lotu tukú.

Ngaahi 'Ekitiviti Fakatupulakí

Fili mei he ngaahi 'ekitiviti ko 'eni 'a e ngaahi 'ekitiviti 'e 'aonga taha ki he fānaú 'i ho'o kalasí. 'E lava pē ke mou faka'aonga'i kinautolu 'i he loto'i lēsoní, pe 'i hano fakamanatu pe fakamatala fakanounou. Ka 'okú ke toe fie ma'u ha fakahinohino peá ke vakai ki he "Taimi Kalasi" 'i he "Ngaahi Tokoni ma'á e Faiako".

1. 'Ai ha tatau 'o e peesi 'oku 'i ai 'a e ngaahi fakatātā 'i he ngata'anga 'o e lēsoní ke taki taha 'a e fānaú. Fakamatala'i ange 'oku 'i ai 'a e kakai ia 'e ni'ihi 'oku nau tauhi 'enau koloa 'oku nau manako taha aí 'i ha puha 'o hangē ko e puha 'oku hā atu 'i he loto mālie 'o e peesi 'oku 'i ai 'a e ngaahi fakatātaá.

- Ko e hā nai ha ngaahi me'a te ke fa'o pe tauhi 'i ha puha tānaki'anga koloa?

Fakamanatu ki he fānaú 'oku 'ikai ke tau lava 'e kitautolu 'o fa'o 'i ha puha 'a e ni'ihi 'o e ngaahi me'a 'oku mahu'inga taha kiate kitautolú, hangē ko e ngaahi akonaki 'a Sīsū Kalaisí. Mou alea'i 'a e ngaahi akonaki 'a Sīsuú 'a ia 'oku fakafongai 'e he ngaahi fakatātā 'e faá ('a e papitaisó, lotú, sākalamēnití, 'ofá).

Fekau 'a e fānaú ke nau tohi'i ha ngaahi laine mei he ngaahi fakatātā 'o e ngaahi akonakí ki he puha 'oku tauhi ai 'a e koloá, 'osi ko íá pea fekau ke nau hanga 'o valivali 'a e ngaahi fakatātaá.

2. Fekau 'a e fānaú ke nau tautaufetongi 'i hono fakatātaai 'a e ngaahi me'a ko ia na'e akonaki'aki 'e Sīsū ke tau faí. Tuku ke mate'i 'e he toenga 'o e fānaú 'a e fo'i akonaki ko ia 'oku fakatātāí. 'E lava ke kau 'i he ngaahi akonaki 'oku fakatātāí 'a e lotú, loto 'apasiá, totongi vahehongofulú, tokoni ki he mātu'á, pe ko e anga 'ofa ki he ngaahi tuonga'ané mo e tuofāfiné.
3. Hiva'i pe lau 'a e fakalea 'o e "I'm Trying to Be Like Jesus" (*Children's Songbook*, p. 78), " 'Oku 'Ofa 'a Sīsū" (*Children's Songbook*, p. 59), pe " 'Oku Fie ma'u 'e Sīsū" (*Children's Songbook*, p. 60). 'Oku 'oatu 'a e lea 'o e ngaahi hiva ko 'ení 'i he tafa'aki ki mui 'o e tohi lēsoní.

Ko e Koloa Mahu'inga 'a e Ngaahi Akonaki 'a Sīsū Kalaisí

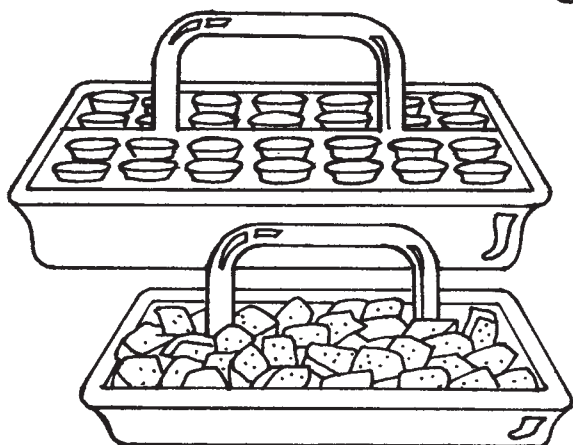
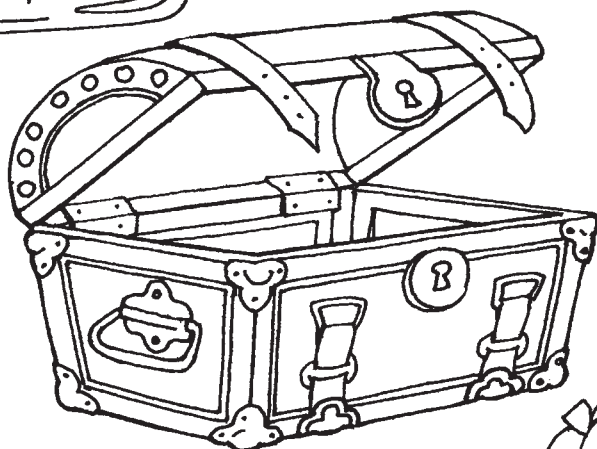

Taumu‘á

Ke poupou‘i ‘a e tamasi‘i pe ta‘ahine taki taha ke ne fakahā ‘a e loto ‘apasia ki he Tamai Hēvaní mo Sīsū Kalaisi.

Teuteú

1. Ako ‘i he fa‘a lotu ‘a e Luke 2:1–16 mo e 3 Nifai 17:11–12, 21–24.
2. Teuteu‘i ‘a e ngaahi fakatātā ‘o e ngutú, matá, ongo telingá, ongo nimá mo e ongo va‘é kuo kosi mei he sīpinga ‘oku ‘oatu ‘i he ngata‘anga ‘o e lēsoní. Fa‘o kinautolu ‘i ha ki‘i tangai pepa pe ha fa‘ahinga me‘a kehe pē.

3. Teuteu ha la‘i pepa ‘oku hiki ai ‘a e fo‘i lea ko ‘ení:

Loto ‘Apsia

4. Teuteu ke hiva‘i pe lau ‘a e fakalea ‘o e “Loto ‘Apsia” (*Children’s Songbook*, p. 26) mo e “‘Oku Ou ‘Ofa ki he Tamai Hēvaní” (*Children’s Songbook*, p. 28).
 5. Ngaahi nāunau ‘oku fie ma‘ú:
 - a. Tohi Tapu mo ha Tohi ‘a Molomona.
 - e. Fakatātā 2–36, Ko Hono Tāpuaki‘i ‘e Sīsū ‘o e Fānau ‘o e Kau Nifai; fakatātā 2–40, Ko ha Tamasi‘i ‘oku Loto ‘Apsia; fakatātā 2–41, Ko e ‘Alo‘i ‘o Sisuu (Ngaahi Fakatātā ‘o e Ongongoleleí 200; 62116 900).
 6. Teuteu mo ha toe ngaahi ‘ekitivití fakatupulaki kehe ‘okú ke fie ngāue‘aki.
-

Fokotu‘u ki he Founa Fai ‘o e Lēsoní

Kapau na‘á ke poupou‘i ‘a e fānau ke nau fai ha fa‘ahinga me‘a ‘i he lolotonga ‘a e uiké pea mou vakai‘i ia.

‘Ekitivití ke takiaki‘i ‘aki e tokangá

Hiva‘i pe lau ‘a e fakalea ‘o e “Loto ‘Apsia” ki mu‘a ia pea toki fai ‘a e fua lotú.

Loto ‘apasia, fakakaukau kiate ia;
Loto ‘apasia, pea fai ha ki‘i hiva.
Loto ‘apasia, fai ‘i he lotu,
Laumālie ke fotu ‘i hotau ngaahi lotó.

Faka‘alí‘ali ‘a e fakatātā 2–40, Ko ha Tamasi‘i ‘oku Loto ‘Apsia. Tala ange ki he fānau ‘oku teuteu ‘a e tamasi‘i ‘i he fakatātaá ke ne talanoa mo e Tamai Hēvaní ‘i he lotu.

- ‘Oku ange fēfē ‘etau teuteu ki he lotú? (‘Oku tau kūnima, kuikui hotau matá, pea punou hotau ‘ulú.)
- Ko e hā hono ‘uhinga ‘oku tau kūnima aí, kuikui mo punou hotau ‘ulú ‘i he teuteu ke tau lotú?

Fakamahino‘i ange ko e taimi ko ē ‘oku tau fai ai ‘a e ngaahi me‘a ko ‘ení, ‘oku faingofua ange ai ke tau ongo‘i ofi ki he Tamai Hēvaní ‘i he taimi ‘oku tau lotu aí. Fakamatala‘i ange ‘oku tatau pē ‘a hono mahu‘inga ke tau ‘ilo‘i ‘oku fakafanongo mai ‘etau mātu‘a fakaemāmaní ‘i he taimi ‘oku tau talanoa ai kiate kinautolú mo

'ene mahu'inga ko ia ke tau ongo'i 'oku ofi mai 'a e Tamai Hēvaní 'i he taimi 'oku tau lotu aí.

Fakaafe'i ha taha 'o e fānaú ke ne fai 'a e fua lotú.

'I he hili 'a e fua lotú, fakahā taimi nounou pē 'a ho'o hounga'ia 'i ha Tamai Hēvani 'ofa pea ha faingamālie ke te lava ai 'o fetalanoa'aki mo ia 'i he lotu.

Ko e Loto 'Apasiá ko e Ongó la 'o e 'Ofa mo e Faka'apa'apa

Fealēlea'aki 'i he fo'i lea 'oku hiki he la'i pepá

Faka'ali'ali 'a e la'i pepa 'oku hiki ai 'a e fo'i lea ko e "Loto 'Apasiá" 'o ofi atu pē ki he fakatātā 'o e tamasi'i loto 'apasiá. Hanga 'o lau 'a e ongo fo'i lea 'i he la'i pepá pea fekau 'a e fānaú ke nau toe pu'aki atu ia.

Ko e hā 'a e loto 'apasia?

Fakamamafa'i ange 'oku 'ikai ke 'uhinga pē 'a e loto 'apasiá ki he fakalongolongó. Ko e loto 'apasiá ko ha ongo'i makehe ia 'o e 'ofa mo e faka'apa'apa ki he Tamai Hēvaní pea mo Sīsū Kalaisi.

Kole ki he fānaú ke nau fakakaukau angé ki he ongo 'oku nau ma'u 'i he taimi 'oku tokoni'i ai kinautolu 'e he'enau mātu'á ke nau lotu pe te nau lau ange ha fanga ki'i talanoa 'o Sīsū kiate kinautolu, pe ko e taimi 'oku nau sio ai mo fanongo ki he ngaahi me'a faka'ofa'ofa kuo fakatupu 'e he Tamai Hēvaní pea mo Sīsū Kalaisí. Tala ange ko e ngaahi ongo māfana mo nonga ko 'ení ko e ongo'i loto 'apasiá ia. 'Oku tokoni 'a e ngaahi ongo ko 'ení ke tau 'ilo'i 'oku ofi mai 'a e laumālie 'o e Tamai Hēvaní.

Fealēlea'aki 'i he fakatātaá

Faka'ali'ali 'a e fakatātā 2–36, Ko Hono Tāpuaki'i 'e Sīsū 'a e Fānaú 'a e Kakai Nīfaí. Fekau 'a e fānaú ke nau fakamatala'i atu kiate koe 'a e fakatātaá (vakai, 3 Nīfai 17:11–12, 21–24).

- 'Oku mou pehē ko e hā 'a e ongo 'a e fānaú Nīfaí 'o kau kia Sīsū Kalaisí?

Faka'ali'ali 'a e fakatātā 2–41, Ko Hono 'Alo'i 'o Sīsuú, pea kole ki he fānaú ke nau fai 'a e talanoa ki hono 'alo'i 'o Sīsuú (vakai, Luke 2:1–16). Fekau ke nau sio fakalelei ange ki he kakai 'i he fakatātaá.

- 'Oku mou pehē ko e hā 'a e ongo 'a e kakai 'i he'enau mamata ki he tamasi'i ko Sīsuú?
- 'Oku mou pehē ko e hā 'a e ongo na'a mou mei ma'u 'o kapau na'a mou mamata ki he tamasi'i ko Sīsuú?

Fakamatala'i ange 'oku tau loto 'apasia 'i he taimi 'oku tau fakakaukau 'ofa ai ki he Tamai Hēvaní mo Sīsuú.

'Oku Tau Fakahā 'a e Loto 'Apasiá 'i he Ngaahi Me'a 'oku Tau Fai

Fealēlea'aki

- 'Oku tau fakaha fēfē 'a 'etau ongo'i loto 'apasiá ('a e 'ofa mo e faka'apa'apa) ki he Tamai Hēvaní pea mo Sīsū Kalaisí?

Fakamatala'i ange 'oku mahu'inga ke tau ma'u 'a e ongo'i loto 'apasiá 'o tatau ai pē pe ko fē 'a e feitu'u 'oku tau 'i aí, ka 'oku totonu foki ke tau manatu'i ke loto 'apasia 'i fale lotu. Ko e fale lotú ko e fale ia 'o e Tamai Hēvaní, pea ko e taimi 'oku tau loto 'apasia ai 'i he fale 'o e Tamai Hēvaní, 'oku 'afio'i leva 'e he Tamai Hēvaní 'oku tau 'ofa 'iate ia.

Hivá	<p>Hiva'i pe lau fakataha mo e fānaú 'a e fakalea 'o e "Oku ou 'Ofa ki he Tamai Hēvaní".</p> <p>'Oku ou 'ofa ki he Tamai Hēvaní Kau ka 'i hono falé Te ne 'afio kia au.</p>
'Ekitivitíí	<p>Faka'alí'ali 'a e tangai pepá pe ko e me'a kuó ke fa'o ai 'a e ngaahi fakatātā na'e kosí. Fekau 'a e fānaú ke nau ha'u taha taha 'o taki taha to'o ha ki'i fakatātā mei he loto tangai pepá, peá ne faka'alí'ali 'a e me'a na'á ne to'ó ki hono toe 'o e fānaú mo fehu'i ange, "Ko e hā 'a e me'a 'oku totonu ke mou fai'aki 'a homou (kongá 'oku hā 'i he fakatātaá) ke fakahā 'aki 'a e loto 'apasia 'i he fale 'o e Tamai Hēvaní."</p> <p>Ngaahi tali 'e 'oatú:</p> <p>Ngutú — Lea le'o sīi, malimali, hiva'i 'o e ngaahi hivá, lotu, fakalongolongo 'i he taimi 'oku lea ai ha tahá. Ongo matá — Sio ki he faiakó pe toko taha 'oku leá, kuikui 'i he taimi 'oku fai ai 'a e lotú. Ongo nimá — Tuku ma'u, hiki ki 'olunga ke tali ha fehu'i, kūnima lolotonga 'a e lotú. Ongo va'é — 'Alu fakalongolongo, tuku ma'u. Ongo telingá — Fanongo ki he lea 'oku faí.</p>
'Ekitivitíí	<p>Tokoni ki he fānaú ke mou lau 'a e fakaleá mo fakatātaá 'a e 'ekitiviti 'i he taimi mālōlō ko 'eni:</p> <p>'Oku ou 'apasia ma'u pē Mei hoku 'ulú (<i>hili 'a e ongo nimá 'i he 'ulú</i>) Ki hoku louhi'i va'é (<i>ala ki he louhi'i va'é</i>). 'I he'eku luelué (<i>'alu tu'u ma'u pē</i>), 'Oku ou 'alu fakalongolongo pē. 'I he'eku leá, 'Oku le'o sīi pē (<i>hili ho tuhú ki he ngutú</i>), 'Ikai le'o lahi mo hoha'a (<i>kalokalo 'a e 'ulu</i>). 'I he'eku fakafanongó (<i>'ai e nimá ki he ve'e telingá</i>) 'Oku fakalongolongo hoku ngutú (<i>hili ho tuhú ki he ngutú ke mapuni</i>) Peá u kūnima (<i>kūnima</i>). 'I he fai 'o 'eku lotú 'Oku punou 'a hoku 'ulú (<i>punou e 'ulu</i>) Kuikui mo hoku matá (<i>kuikui e matá</i>) Ko e taimi kotoa pē 'oku ou 'apasia Mei hoku 'ulú (<i>hili 'a e ongo nimá 'i he 'ulu</i>) Ki hoku louhi'i va'é (<i>ala ki he louhi'i va'é</i>). (Adapted from Diana Eckersell Janson, "I'm Always Reverent", <i>Friend</i>, Sept. 1993, p. 32).</p>

Te Tau Lava 'o Tokoni'i 'a e Ni'ihī Kehé ke nau Loto 'Apsia

Fakamatala 'a e faiakó	<p>Fakamanatu ki he fānaú 'oku uesia 'e he ngaahi me'a 'oku nau faí 'a e kakai 'oku nau feohí. Pea ko e 'uhinga lelei 'eni 'e taha ke loto 'apasia ai 'i he fale lotú.</p> <ul style="list-style-type: none"> • Ko e hā ho'o ongo 'i he taimi 'oku longoa'a ai ha taha 'i ho tafa'aki 'i he houalotu Palaimelí?
------------------------	--

Fakamahino'i ange kapau 'oku longoa'a ha taha 'i hotau tafa'akí, 'oku fu'u faingata'a 'aupito ke tau fakakaukau ki he Tamai Hēvaní mo Sīsū Kalaisi. Ko e me'a tatau pē 'oku hokó, ko e taimi ko ia 'oku tau longoa'a aí pe fai ha ngaahi me'a 'oku 'ikai loto 'apasiá, 'oku faingata'a leva ki he kakai kehé ke nau loto 'apasia. Poupou'i 'a e fānaú ke nau fai 'a e ngaahi me'a ko ia 'e tokoni kiate kinautolu pea mo e kakai kehé ke nau loto 'apasia.

Talanoá

Fai ha talanoa ki ha tamasi'i pe ta'ahine 'okú ke 'ilo'i 'a ia na'á ne tokoni ki hano kaume'a ke toe loto 'apasia ange, pe ko ha'o fai pē 'e koe 'a e talanoa ko 'ení:

Ko e ta'ahine mo'ui fiefia 'aupito 'a Peti. Na'á ne manako ma'u pē ke malimali, kata mo hiva. Ka ko e me'a lahi tahá ko 'ene manako ke talanoá. Na'e 'i ai ma'u pē 'a e me'a ia ke ne talanoa ki ai pea te ne talanoa pē ia ki ha taha 'e fie fanongo ange kiate ia. Ko hono kaume'a lelei tahá ko Mele, pea na'e tatau pē 'ene ngutu fa'a leá mo Peti.

'I ha 'aho Sāpate 'e taha na'e 'alu ai 'a Peti ki he kalasi Palaimeli 'a Melé. Lolotonga 'a e polokalama kamata 'o e Palaimelí, na'e kamata ke fakamatala'i ange 'e Peti ia kia Mele 'a hono sū fo'ou, ka na'e kalokalo pē 'a Mele mo ne kamo atu kia Peti ke fakalongolongo.

Pea koe'uhí na'e 'ikai ke 'i ai ha taha ia 'e fie fanongo kia Peti, na'e tuku leva 'ene talanoá pea kamata ke ne tokanga ki he fo'i talanoa na'e lolotonga fai 'e he faiakó. Na'á ne ako 'o kau ki he Fakamo'uí pea na'á ne fiefia 'i he Palaimelí.

'I he hū atu 'a e ongo tamaikí ni mei he loki akó, na'e fakamālō ange 'a e faiakó koe'uhí ko 'ena loto 'apasia 'i he kalasí. Hili 'a e kalasí, na'e tala ange leva 'e Mele kia Peti 'a hono 'uhinga na'e 'ikai ke ne fie talanoa ange ai kiate ia 'i he lolotonga 'a e Palaimelí. Na'e tala ange 'e Mele 'okú ne 'ofa 'i he Tamai Hēvaní pea mo Sīsū Kalaisi, ko ia 'okú ne feinga ma'u pē ke ne loto 'apasia 'i he lotú.

Fealēlea'akí

- Ko e hā hono 'uhinga na'e fie ma'u ai 'e Mele ke ne loto 'apasia 'i he Palaimelí?
- Na'e tokoni'i fēfē 'e Mele 'a Peti ke ne loto 'apasia?
- Te ke lava 'o tokoni'i fēfē 'a e nīhi kehé ke nau loto 'apasia?

Fakamatala Fakanounó

Fakamo'oní

Fakamo'oní ki he fānaú 'e tokoni'i kinautolu 'e he'enau loto 'apasiá ke nau 'ilo 'o toe lahi ange ki he Tamai Hēvaní mo Sīsū Kalaisi mo ongo'i ha loto 'ofa kiate kinaua. 'E lelei pē kapau te ke fie vahevahe mo kinautolu ha fa'ahinga taimi na'á ke a'usia ai ha me'a 'o ke ma'u ai 'a e ongo'i loto 'apasia makehe ki he Tamai Hēvaní mo Sīsū.

Tuku ke fakahā atu 'e he fānaú 'a 'enau ongo'i 'ofa mo e faka'apa'apa ki he Tamai Hēvaní mo Sisuú.

Poupou'i 'a e fānaú ke nau loto 'apasia 'i he taimi 'oku nau 'alu ai ki he ngaahi houalotu kehé pe 'i he taimi 'oku nau mavahe ai mei he loki Palaimelí 'i he hili 'a e Palaimelí.

Fakaafe'i ha taha 'o e fānaú ke ne fai 'a e lotu tukú.

Ngaahi 'Ekitiviti Fakatupulakí

Fili mei he ngaahi 'ekitiviti ko 'ení 'a e ngaahi 'ekitiviti 'e 'aonga taha ki he fānau 'i ho'ō kalasí. 'E lava pē ke mou faka'aonga'i kinautolu 'i he lotó'i lēsoní, pe 'i hano fakamanatu pe fakamatala fakanounou. Ka 'okú ke toe fie ma'u ha fakahinohino peá ke vakai ki he "Taimi Kalasi" 'i he "Ngaahi Tokoni ma'á e Faiakó".

1. Tokoni ki he fānaú 'i hono fai 'o e va'inga louhi'i nima ko 'ení:

Fakalongolongo hangē ko e sinoú (*hiki e ongo nimá ki 'olunga pea tukutuku hifo mo ngaungaue'i e louhi'i nimá ke hangē ha me'a 'oku ngangana mei 'olungá*).

Fakalongolongo hangē ko e matala'i 'akaú he'ene tupú (*kuku ho nimá pea fakamafofa māmālie hake 'a e louhi'i nimá hangē ha matala'i 'akau 'oku mafola haké*).

Fakalongolongo hangē ha pepé (*fetuiaki e ongo motu'a nimá pea ngaungaue'i e louhi'i nimá ke hangē ha ongo kapakaú*),

'Okú ne puna māmālie haké.

'E pehē pē 'a e fakalongolongo te u faí (*hili 'a e nima 'e taha fe'unga hifo mo e mafú*).

'I he'eku ha'u ki he Palaimelí (*kūnima*).

2. Lī ha ki'i tangai vavae pe ha me'a molū ki ha tamasi'i pe ta'ahine pea kole ange kiate ia ke ne fakamatala ki ha founga te ne lava ke fakahā'aki 'a 'ene loto 'apasiá ('e lava ke kau 'i he ngaahi talí 'a e tangutu hangatonú, fakafanongó, fakakaukau kia Sīsū, hiki nimá, 'alu fakalongolongó, faka'apa'apa ki he kakai kehé, mo e kūnimá). 'Osi pē ko iá pea fekau 'a e tamasi'i pe ta'ahiné ke ne lī atu kiate koe 'a e ki'i tangai vavaé. Hokohoko pehē atu ai pē kae 'oua kuo kau 'a e toko taha kotoa. Fakalotolahii 'a e fānaú ke nau fakakaukau ki ha ngaahi founga 'oku fakahā'aki 'a e loto 'apasiá.

3. Tokoni ki he fānaú ke nau fakatātaai ha ngaahi me'a 'oku kau ai 'a e loto 'apasiá. Faka'aonga'i 'a e ngaahi fakakaukau ko 'ení pe ko ha'ō ngaahi fakakaukau pē 'a'au:

- 'Okú ke fie fakahā ki ho'ō faiako Palaimelí ha me'a lolotonga hono fai 'o e lēsoní. 'E anga fēfē ha'ō fakahoko 'eni 'i he anga 'apasiá?
- 'Okú 'ikai ke ke 'ilo 'e koe 'a e hiva 'oku hiva'i 'e ho'omou kalasí. Ko e hā 'a e me'a te ke lava 'o fai ke fakahā 'aki 'a e loto 'apasiá?
- 'Okú talanoa atu ho ki'i tuonga'ané kiate koe lolotonga 'a e sākalamēnití. Ko e hā 'a e me'a te ke lava 'o fai ke tokoni'i ai ia ke ne loto 'apasia?
- 'Okú ke hū atu ki he lokí 'oku lolotonga fai ha lotu. Te ke fakahā fēfē 'a ho'ō loto 'apasiá?

4. Tokoni ki he fānaú 'i hono fai 'a e va'inga louhi'i nima ko 'ení:

Ko e fale lotú 'eni (*fetuiaki 'a e ngaahi louhi'i nimá pea 'ai hifo 'a e ongo nimá ke mapuni kae pulia e ngaahi louhi'i nimá 'i loto*),

Ko hono taua 'ení (*fakahangatonu ki 'olunga 'a e ongo tuhu fika uá ke hoko ko e taua*).

Fakaava hake 'a e matapaá (*fakaava hake 'a e ongo nimá kae kei fetuiaki pē 'a e ngaahi louhi'i nimá*),

Pea vakai ki he fu'u kakai kotoa pē (*ueue'i e ngaahi louhi'i nima*)

Tāpunii e matapaá (*toe fakamapuni pe 'a e ongo nimá pea kei 'i loto pē 'a e ngaahi louhi'i nimá*)

Pea fanongo ki he'enau lotú.

Fakaava hake 'a e matapaá (*fakaava hake 'a e ongo nimá kae kei fetuiaki pē 'a e ngaahi louhi'i nimá*)

Pea nau 'alu hono kotoa (*fakamavahevahe'i e ongo nimá*).

Hili ho'omou fai 'a e va'inga louhi'i nima ko 'ení peá ke fai ha talanoa ki ha tamasi'i 'okú ne fai 'a e va'inga louhi'i nima ko 'ení 'i he lolotonga 'a e houalotu sākalamēnití. 'I he'ene vakavakai takai holo 'o fakatokanga'i 'oku tangutu ma'u mo fakalongolongo 'a e toko taha kotoa peé, 'okú ne fakakaukau leva ke 'ai 'a e kakaí ('a hono fanga ki'i louhi'i nimá) ke nau loto 'apasia mo kinautolu foki peá ne hilifaki hifo ai pē ia 'i hono fungá.

5. Hiva'i pe lau 'a e fakalea 'o e "Reverence is Love" (*Children's Songbook*, p. 31) pe "E Tamai Te u Hū Ho Falé" (*Children's Songbook*, p. 29).

Reverence is Love

Rev'rence is more than just quietly sitting:

It's thinking of Father above,

A feeling I get when I think of his blessings.

I'm rev'rent, for rev'rence is love.

When I'm rev'rent, it shows in my words and my deeds.

The pathway to follow is clear.

And when I am rev'rent, I know in my heart

Heav'nly Father and Jesus are near.

(© 1987 by Maggie Olauson. Used by permission.)

'E Tamai Te u Hū Ho Falé

'E Tamai te u hū Ho falé mo e loto 'apasia

Fai he loto mafesi pea mo faka'apa'apa

Fanongo ki Ho'o folofolá, ke u ofi atu ā

Tuku ke u angataau pea 'apasia ma'u

Tamai te u hū Ho falé pea mo e loto 'apasia.

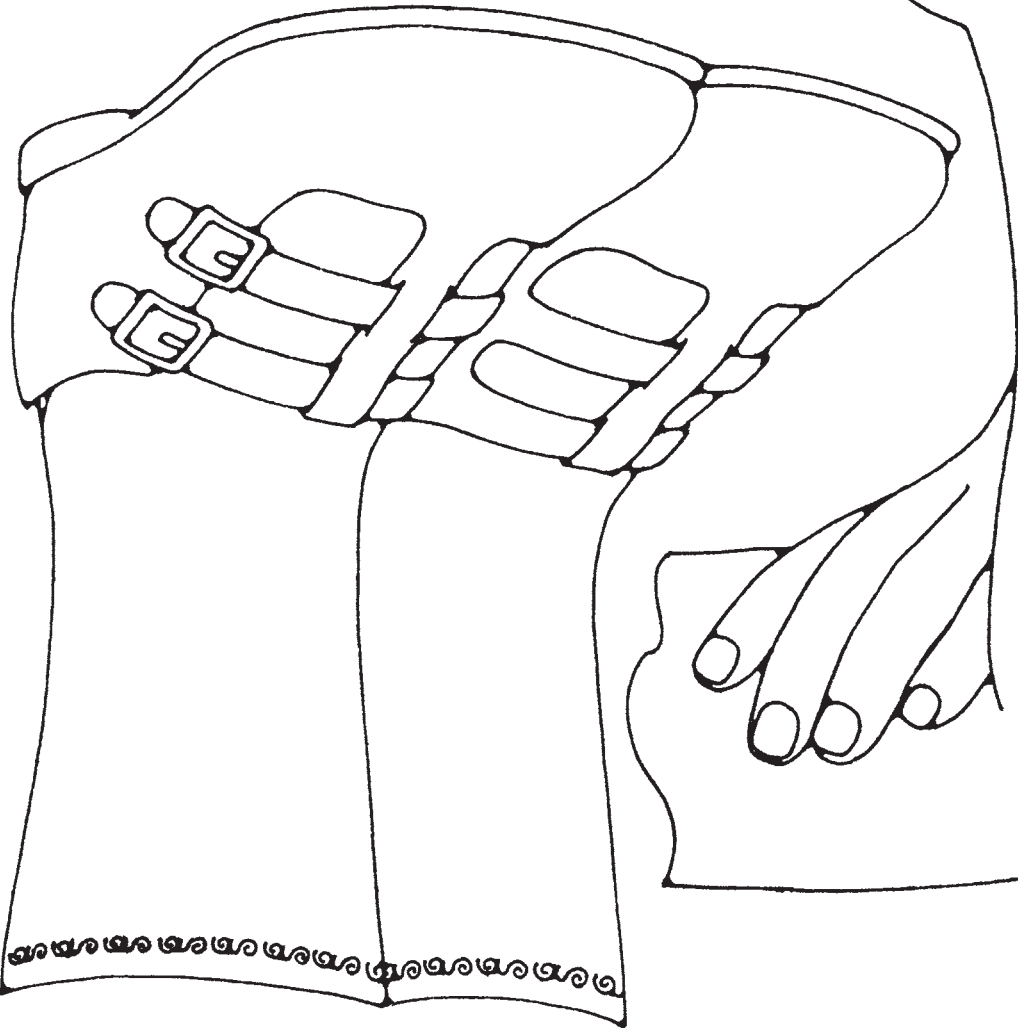
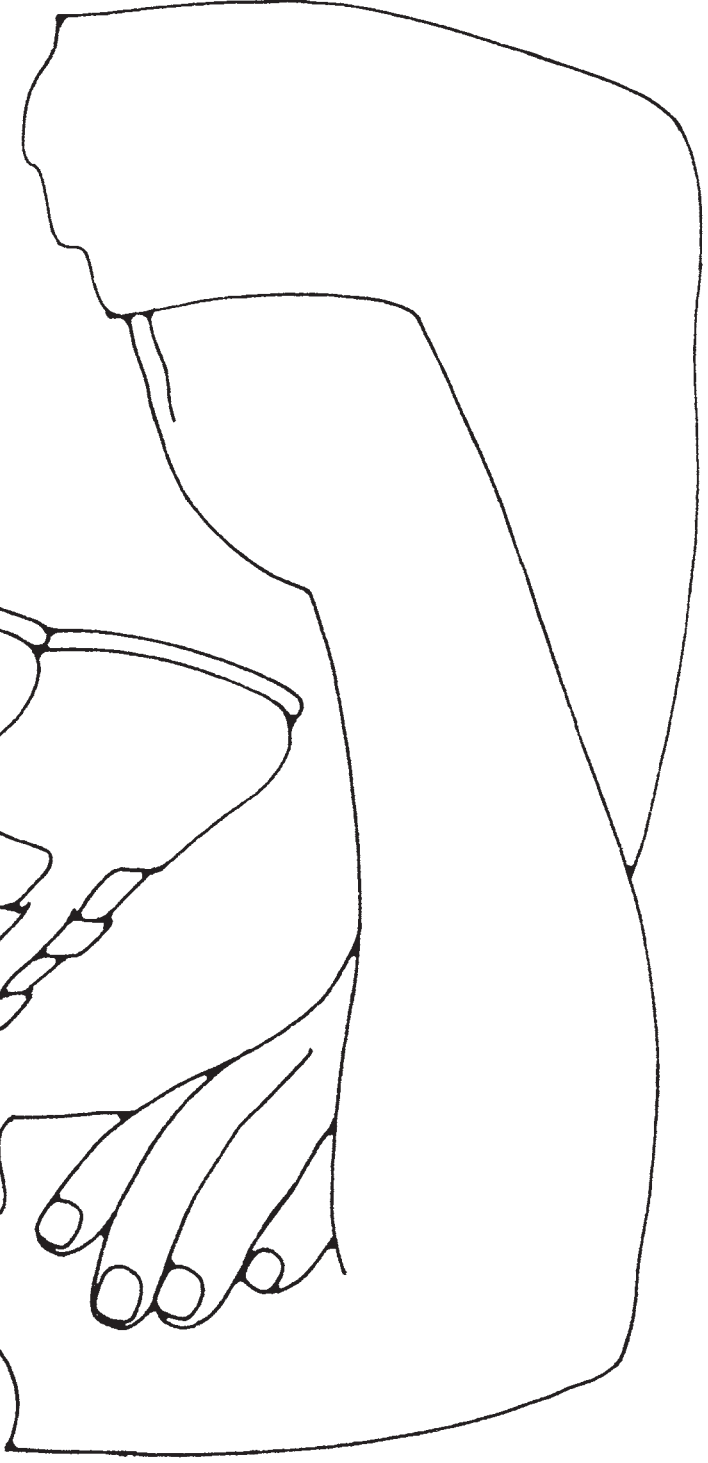
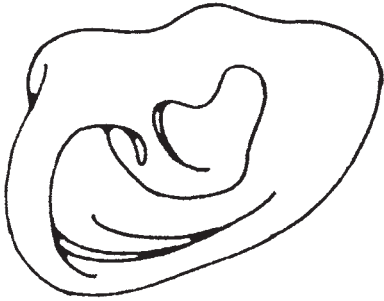
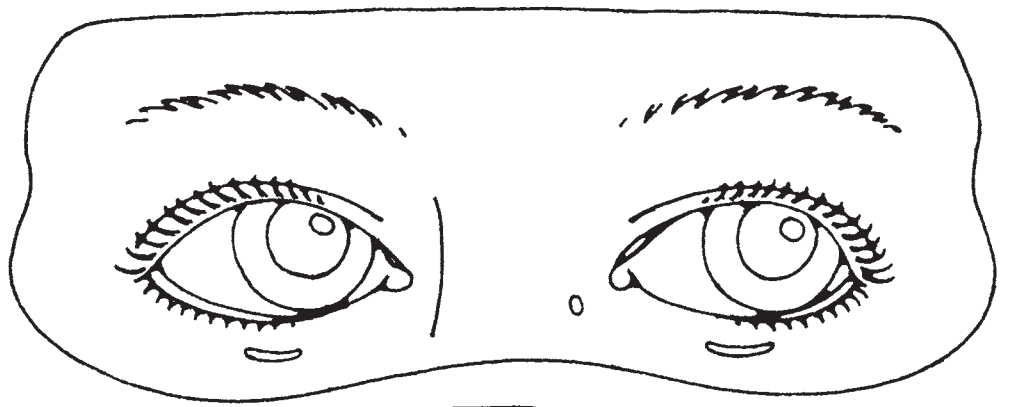

Taumu'á

Ke poupou'i 'a e tamasi'i pe ta'ahine taki taha ke ne hoko ko ha toko taha fa'a fakalelei i 'api.

Teuteú

1. Ako i he fa'a lotu 'a e Mātiu 5:1–12 (pe 3 Nifai 12:1–12) mo e 7:1–5, 12 (pe 3 Nifai 14:1–5, 12).
2. 'Ai ha 'ū la'i tatau 'o e fakatātā ko 'enī ke taki taha 'a e fānau i he kalasí pea mo ha taha ma'au (tuku lelei ho'o tatau ke toe faka'aonga'i i he lēsoni 26).

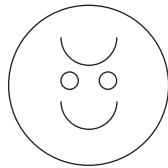

3. Kapau 'e lava peá ke 'omi ke lahi ha ngaahi fakatātā 'o ha fāmili 'oku nau fiefia i hono fai fakataha ha ngaahi me'a.
4. 'Omi ke taki taha 'a e fānau i he kalasí ha la'i pepa kuó ke tohi'i i hono tafa'aki ki 'olungá 'a e 'Oku Monū'ia 'a Kinautolu 'Oku Fa'a Fakalelei.
5. Teuteu ke hiva'i pe lau 'a e fakalea 'o e "Malimalí" (*Children's Songbook*, p. 267). 'Oku 'oatu 'a e lea 'o e hiva ko 'enī i he tafa'aki ki mui 'o e tohi lēsoni.
6. Ngaahi nāunau 'oku fie ma'ú:
 - a. Tohi Tapu pe Tohi 'a Molomona.
 - e. 'Ū peni kala pe kala valivali.
 - f. Saati FKT (vakai, lēsoni 1).
 - h. Fakatātā 2–37, Ko e Malanga i he Mo'ungá (Ngaahi Fakatātā 'o e Ongoongolelei 212; 62166 900); fakatātā 2–42, Fiefia Fakataha 'a e Fāmili.
7. Teuteu mo ha toe ngaahi 'ekitiviti fakatupulaki kehe 'okú ke fie ngāue'aki.

**Fokotu'u ki he
Founga Fai
'o e Lēsoni**

Fakaafe'i ha taha 'o e fānaú ke ne fai 'a e fua lotú.

Kapau na'á ke poupou'i 'a e fānaú ke nau fai ha fa'ahinga me'a i he lolotonga 'o e uiké pea mou vakai'i ia.

**'E Lava pē ke Fakafiefia pe Fakamamahi 'a e Ngaahi Ongó 'oku Ma'u 'i
Hotau 'Apí**

'Ekitiviti ke takiaki'i
'aki e tokangá

'Oange ki he ki'i tamasi'i mo e ta'ahine taki taha ha ki'i la'i pepa kuo tā ai ha mata. Fekau 'a e fānaú ke nau hiva'i pe lau fakataha 'a e fakalea 'o e "Malimalí", pea fulihi 'a e mata i he 'ū la'i pepá ki he mata mamahi pe malimalí 'o fakatatau pē ki he lea 'o e hiva.

Fealēlea'akí

Faka'ali'ali 'a e fakatātā 2–42, Ko e Fiefia Fakataha 'a e Fāmilí, pea mo ha toe ngaahi fakatātā kehe pē 'o ha fāmilí 'oku nau fiefia mo fai fakataha ha ngaahi me'a. Fekau 'a e fānaú ke nau fulihi 'a e mata 'i he'enau la'i pepá ke fakahā mai pe ko e hā e ongo 'a e kakai 'i he fakatātaá.

- 'Oku mou pehē ko e hā hono 'uhinga 'oku fiefia kotoa ai 'a e kakai ko 'eni'?

Fekau 'a e fānaú ke nau fulihi 'a e mata ke fakahā mai 'a e fa'ahinga ongo 'e ma'u 'e he kau mēmipa 'o e fāmilí kapau 'oku nau fakafekiki mo kē.

- Ko e hā hono 'uhinga 'oku hanga ai 'e he fakafekiki mo e keé 'o 'ai 'a e kau mēmipa 'o e fāmilí ke nau loto mamahí?

'Ekitivitií

Fekau e fānaú ke nau fulihi 'a e mata 'i he'enau la'i pepá ki he mata mamahí pea taki taha fakahā atu ha me'a 'e tupu ai ha loto mamahi 'a e fāmilí. 'Osi ko iá pea fekau ke nau fulihi hake ki he mata fiefiá pea fakamatala ki he ngaahi me'a 'okú ne 'ai honau fāmilí ke nau fiefiá.

- 'Oku mou sai'ia ange 'i he taimi 'oku fiefia ai homou fāmilí pe ko e taimi 'oku nau mamahi aí?

Tānaki mai 'a e ngaahi la'i pepa na'e tā ai 'a e ngaahi mata ke 'oua 'e toe tokanga ki ai 'a e fānaú. Ko 'ene 'osi pē 'a e kalasí pea toki tufa atu ke 'alu mo e fānaú ki 'apí.

Na'e Akonaki'i Kitautolu 'e Sisū Kalaisi ke Tau Hoko ko e Kau Fa'a Fakalelei

Fealēlea'akí

Faka'ali'ali 'a e fakatātā 2–37, Ko e Malanga 'i he Mo'ungá, pea fekau 'a e fānaú ke nau fakahā atu 'a e me'a 'oku nau 'ilo'i 'o kau ki he fakatātaá. Fakamatala'i ange na'e 'alu hake 'a Sisū Kalaisi ki he funga mo'ungá 'o ne akonaki'aki ha ngaahi me'a mahu'inga lahi, 'o kau ai 'a e ngaahi founga 'e ni'hi 'e lava ke fiefia ai hotau 'apí.

Lau le'o lahi 'a e Mātiu 5:9 (pe 3 Nīfai 12:9). Fakamatala'i ange na'e akonaki'i 'e Sisū 'a e kakaí ke nau hoko ko e kau fa'a fakalelei. Tuku ke mou lea fakataha mo e fānaú 'a e foi lea ko e *fa'a fakalelei*.

- Ko e hā 'a e toko taha fa'a fakalelei?

Fakamatala'i heni ko e toko taha fa'a fakalelei ko ha taha ia 'okú ne tokoni ki he kakai kehé ke nau fiefia kae 'oua na'a nau mamahi. 'Oku 'uhinga 'a e lelei ki he nongá mo e fiamālié, ko ia ai 'oku hanga 'e he taha fa'a fakalelei 'o ngaohi 'a e 'apí ke nonga mo fiefia ma'u pē.

Tala ange ko e ongo tangata fa'a fakalelei 'a e Tamai Hēvaní mo Sisū Kalaisi pea te tau lava hono kotoa pē ke hoko ko ha toko taha fa'a fakalelei. Kuo 'osi fakahā mai 'e Sisū 'a e founga

Lau le'o lahi 'a e Mātiu 7:12 (pe 3 Nīfai 14:12). Tokoni ki he fānaú ke mahino kiate kinautolu 'oku totonu ke nau fai ki he kakai kehé 'a e me'a ko ia 'oku nau fie ma'u ke fai mai kiate kinautolú. Te nau hoko leva ai ko e kau fa'a fakalelei pea 'e tokoni ia ke 'omi ha ongo fakafiefia ki honau 'apí.

'Ekitivitií fakafaivaí

Fakamatala'i ki he fānaú ha fa'ahinga me'a 'oku hoko pea tokoni'i kinautolu ke nau fakakaukau mo fakatātaá 'a e me'a 'e fai 'e he toko taha fa'a fakalelei 'i he ngaahi me'a taki taha. Tokoni'i 'a e fānaú ke nau fakakaukau'i 'a e ngaahi founga 'e fiefia kotoa ai 'a e toko taha kotoa pē 'i he me'a ko 'eni 'oku hokó. Ngāue'aki 'a

e ngaahi me'a 'oku 'oatu 'i laló pe ko ha'o fa'u pē 'e koe ha'o ngaahi fakamatala pē 'a'au:

1. 'Okú ke lolotonga mamata fakalongolongo 'i ha tohi mo e hū mai ho tokouá 'o hamusi 'a e tohi mei ho nimá he 'okú ne fie lau ia 'e ia.
 - Ko e hā 'a e me'a te ke loto ke fai atu kiate koé?
 - Ko e hā ho'o lea pe ko e me'a te ke fai 'o kapau ko ha toko taha fa'a fakalelei koe?
2. 'Okú ke 'alu atu ki peito ke to'o mai ha fo'i kūkisi 'okú ke manako ai. Pea lele hake ho tuonga'ané ki he hina kūkisi 'o ne to'o 'e ia 'o kai 'a e konga kūkisi faka'osí. 'Okú ke 'ita ai.
 - Ko e hā 'a e me'a te ke loto ke fai atu kiate koé?
 - Ko e hā ho'o lea pe ko e me'a te ke fai 'o kapau ko ha toko taha fa'a fakalelei koe?
3. 'Oku fai ho'omo tā fakatātā mo ho kaume'á. Peá ne fakamatalili'i koe 'i ho'o valivali lanu vāleti 'a e fu'u 'akaú. 'Okú ke loto mamahi 'o ke fakakaukau'i ha fo'i hingoa kovi ke 'ai ange ki ai.
 - Ko e hā 'a e me'a te ke loto ke fai atu kiate koé?
 - Ko e hā ho'o lea pe ko e me'a te ke fai 'o kapau ko ha toko taha fa'a fakalelei koe?

Folofolá

Toe lau pea fakanounou'i 'a e Mātiu 7:12 (pe 3 Nīfai 14:21) ma'á e kalasí.

Saati FKT

Faka'ali'ali 'a e saati FKT. Tala ange ki he fānaú ko e taimi ko ē 'oku nau fai ai ha me'a ki ha ni'ihiki kehe 'oku nau loto ke fai ange kiate kinautolú, ko 'enau muimui ia 'ia Sīsū Kalaisí mo fili ki he totonú. Fekau 'a e fānaú ke nau toe lau fakataha mo koe 'a e ngaahi lea 'i he sātí.

'E Lava ke Tau Hoko Kotoa pē ko e Kau Fa'a Fakalelei

Talanoá

Fai 'i ho'o lea pē 'a'au 'a e talanoa ko 'eni ki ha ni'ihiki na'a nau hoko ko e kau fa'a fakalelei:

Na'e kole ange ha pīsope 'e taha ki ha kau talavou ke nau tokoni ange ki ai. Na'á ne fie ma'u 'a e kau talavou ko 'ení ke nau hoko ko ha kau fakalelei 'i honau 'apí 'i ha māhina kakato 'e taha kae 'oua na'a nau fakahā ki ha taha 'a e me'a 'oku nau faí. Na'á ne tala ange ke nau anga-ofa, fa'a faka'atu'i mo nau hoko ko ha ngaahi sīpinga lelei. Na'á ne kole ange ke nau tokoni ki hono ta'ota'ofi 'o e keé mo nau kumi ha founga ke nau fakahā'aki ai 'enau 'ofá ki he kau mēmipa 'o honau fāmilí. Na'e fie ma'u 'e he pīsopé ke foki mai 'a e kau talavou ko 'ení hili pe mei ai ha māhina 'e taha 'o fakamatala ki he me'a na'e hokó.

Hili pē mei ai ha māhina 'e taha na'a nau toe fakataha mai 'o fakamatala ki he me'a na'a nau faí. Na'e pehē kotoa 'e he kau talavou ni kuo hoko 'eni 'a honau 'apí ko ha ngaahi feitu'u fiefia ange ke nau nofo ai, pea na'e tupu pē 'eni mei he'enau feinga ko ia ke nau hoko ko ha kau fakalelei. (Vakai, Frank D. Richards, in Conference Report, Oct. 1974, p. 153; pē *Ensign*, Nov. 1974, p. 106).

Fealēlea'akí

- Ko e hā 'a e me'a na'e kole ange 'e he pīsopé ke fai 'e he kau talavou?
- Ko e hā 'a e me'a na'e hoko 'i he'enau fai 'ení?
- Te ke lava fēfē 'o hoko ko ha toko taha fa'a fakalelei 'i homou 'apí?

‘Ekitiviti Tā
Fakatātāá

‘Oange ha la’i pepa kuó ke ‘osi tohi’i ai ‘a e ‘Oku Monū’ia ‘a Kinautolu ‘oku Fa’a Fakalelei ke taki taha ‘a e fānaú. Lau le’o lahi ‘a e ngaahi fo’i lea ‘i he tafa’aki ki ‘olunga ‘o e la’i pepá pea fekau ‘a e fānaú ke nau toe lau fakataha ia. ‘Oange kiate kinautolu ha ‘ū peni kala pe kala valivali pea fekau ke nau tā ha ngaahi fakatātā ‘o honau fāmílí ‘oku nau fiefia.

Fakalotolahi’i ‘a e fānaú ke nau tautau ‘enau fakatātāá ‘i ha feitu’u ‘i honau ‘apí ‘a ia te ne fakamanatu ange ai kiate kinautolu ke nau hoko ko ha kau fa’a fakalelei.

Fakamatala Fakanounó

Hivá

Tufa ‘a e ngaahi la’i pepa ‘oku tā ai ‘a e ngaahi matá pea mou toe hiva’i pe lau ‘a e fakalea ‘o e “Malimalí”. Fakamanatu ki he fānaú te nau lava ‘o tokoni ke fetongi ‘a e ngaahi mata mamahí ke malimali ‘aki ‘enau hoko ko ha kau fa’a fakalelei.

Fakamo’oní

Fakamo’oni’i ‘oku finangalo ‘a e Tamai Hēvaní mo Sīsū Kalaisi ke tau hoko ko ha kau fa’a fakalelei. Fakamanatu ki he fānaú ko e taimi ko ia ‘oku nau feinga ai ke hoko ko ha kau fakalelei ‘i honau ‘apí, te nau toe fiefia ange ai mo honau fāmílí.

Poupou’i ‘a e kíi tamasi’i pe ta’ahine taki taha ke ne feinga ke hoko ko ha toko taha fa’a fakalelei ‘i honau ‘apí ‘i he lolotonga ‘o e uike hoko maí. Kole ange ki he fānaú ke nau mateuteu ke fakamatala ki he ngaahi me’a na’e hokó ‘i he kalasi ‘o e uike hoko maí.

Fakaafe’i ha taha ‘o e fānaú ke ne fai ‘a e lotu tukú. Fokotu’u ange kiate ia ke ne kole ki he Tamai Hēvaní ke ne tokoni’i ‘a e kalasí ke nau hoko ko ha kau fa’a fakalelei ‘i honau ‘apí.

Ngaahi ‘Ekitiviti Fakatupulakí

Fili mei he ngaahi ‘ekitiviti ko ‘ení ‘a e ngaahi ‘ekitiviti ‘e ‘aonga taha ki he fānaú ‘i ho’o kalasí. ‘E lava pē ke mou faka’aonga’i kinautolu ‘i he loto’i lēsoní pe ‘i hano fakamanatu pe fakamatala fakanounou. Ka ‘okú ke toe fie ma’u ha fakahinohino peá ke vakai ki he “Taimi Kalasi” ‘i he “Ngaahi Tokoni ma’á e Faiakó”.

1. Faka’alí’ali ‘a e fakatātā 2–3, Ko Sīsū ko e Kalasí, pe ko ha toe fakatātā kehe ‘o Sīsū. Kole ki he fānaú ke nau ‘ai angé ke hangē pē ‘e ‘a’ahi ange ‘a Sīsū Kalaisi ki honau ‘apí. Kole ange ke nau fakakaukau ki he fiefia te nau ma’u ‘i ha ‘a’ahi ange ‘a Sīsū kiate kinautolu.

- Ko e hā ha’o me’a te ke fai ke ke mateuteu ai?
- Ko e hā ha’o me’a ‘e fai ‘i he taimi ‘e hā’ele mai ai ‘a Sīsú?

Fekau ‘a e fānaú ke nau fakafaiva’i ha ní’ihi ‘o e ngaahi me’a te nau fai ‘o kapau ‘e hā’ele mai ‘a Sīsū ‘o ‘a’ahi ki honau ‘apí. Tala ange kapau na’e ‘i honau ‘apí ‘a Sīsū, te nau feinga lahi ke nau hoko ko ha kau fakalelei ‘aki ‘enau vahevahe ‘enau me’a ‘oku ma’ú, feangalelei’aki, pea ‘ikai feke’ike’i. Hilli ko iá, te nau fiefia ‘i he fa’ahinga ongo faka’ofo’ofa ‘e ‘omi ‘e Sīsū ki honau ‘apí.

Tala ange ki he fānaú ko e founga ‘e taha te nau ‘ilo ai ‘a e founga ke nau hoko ko e toko taha fa’a fakalelei ke ‘enau fakakaukau ki he to’onga te nau fai ‘o ka ‘a’ahi ange ‘a Sīsū ki honau ‘apí.

2. Hiva’i pe lau ‘a e fakalea ‘o e “Fāmili Fiefiá” (*Children’s Songbook*, p. 198). ‘Oku ‘oatu ‘a e lea ki he hiva ko ‘ení ‘i he tafa’aki ki mui ‘o e tohi lēsoní.

Fakamanatu ki he fānaú ko e taimi ‘oku nau hoko ai ko e kau fakalelei, ‘oku nau tokoni ai ke ngaohi honau fāmílí ke fiefia.

3. Hiva'i pe lau 'a e fakalea 'o e "Kapau 'Okú ke Fiefia" (*Children's Songbook*, p. 266) pea fetongi'aki 'a e *pasi ho nimá* ha ngaahi me'a kehe 'e fokotu'u atu 'e he fānaú.

Kapau 'okú ke fiefia, pasipasi.

Kapau 'okú ke fiefia, pasipasi.

Kapau 'okú ke fiefia, 'E hā ia ho fofongá.

Kapau 'okú ke fiefia, pasipasi.

4. Fekau ha ongo tamaiki 'e toko ua ke na tu'u 'o fehāngaaki ke fakahā ki he fānaú 'oku nau lava pe ke mapule'i 'a e ngaahi me'a 'oku nau fai 'i he taimi 'oku fai ange ai 'e ha nīihi ha me'a kiate kinautolu. Fekau 'a e toko taha ke feinga ke 'oua na'a pete pe ngāue 'a hono matá lolotonga ko iá 'oku feinga 'a e toko taha ke 'ai ia ke ne malimali, kata pe ngāue pe hono matá. Tuku ke tautau fetongi 'a e fānaú 'oku nau fie kau 'i he fo'i faiva ko 'ení.

Tokoni ki he fānaú ke mahino kiate kinautolu 'oku totonu ke nau feinga ke nau mapule'i 'a e me'a 'oku nau fai ki ha taha 'okú ne fai ha me'a ke mole ai 'a e nonga mo e melino 'i 'apí. Hangē ko 'ení, kapau 'e kaikaila ange hanau tuonga'ane pe tuofefine, ko e 'uluaki me'a pē 'oku 'alu haké ko e toe kaikaila atu ki ai, ka 'o kapau 'oku nau feinga ke hoko ko e kau fakalelei, te nau ma'u pe ha founga 'oku lelei ange ke fai ki he toko tahá ni.

Ko Sīsū Kalaisi ‘a e Tauhisipi Leleí

Lēsoni
23

Taumu‘á Ke tokoni‘i ‘a e tamasi‘i pe ta‘ahine taki taha ke mahino kiate ia ‘oku mahu‘inga ‘a e toko taha kotoa pē kia Sīsū Kalaisi.

- Teuteú**
1. Ako ‘i he fa‘a lotu ‘a e Luke 15:1–17 mo e Sione 10:1–18.
 2. Fakapipiki ‘a e fakatātā 2–44, Ko e Sipi na‘e Molé, ki ha pepa fefeka. ‘Osi ko iá pea kosikosi ke ma‘u mei ai ha fanga ki‘i kongokonga ke ‘ai ‘aki ha pāsolo ka ke fakapapau‘i ‘oku ‘asi kātōa ‘a e fanga sipí ‘i ha konga pāsolo ‘e taha. (Tānaki fakalelei ‘a e ngaahi kongokonga pāsolo ko ‘ení ke toki faka‘aonga‘i ki he ngaahi kalasi ‘i he kaha‘u.) Fufuu‘i ‘a e konga pāsolo ‘oku ‘asi ai ‘a e fanga sipi ‘i ha feitu‘u ‘i he loki akó ‘a ia ‘e faingata‘a hono ‘ilo‘í ki mu‘a pea toki kamata ‘a e kalasí.
 3. Faka‘aonga‘i ‘a e sīpinga ‘oku ‘oatu ‘i he ngata‘anga ‘o e lēsoní ‘o ke fa‘u mei ai ha tatau ‘o ha lami ke taki taha ‘a e kalasí, kau ai pē mo koe. Tohi‘i ‘a e hingoa ‘o e toko taha taki taha ‘i he lamí.
 4. Ngaahi nāunau ‘oku fie ma‘ú:
 - a. Tohi Tapu.
 - e. Fakatātā 2–42, Ko ha Tangata Tauhisipi.
 5. Teuteu mo ha toe ngaahi ‘ekitivití fakatupulaki kehe ‘okú ke fie ngāue‘aki.
-

Fokotu‘u ki he Founa Fai ‘o e Lēsoní

Fakaafe‘i ha taha ‘o e fānaú ke ne fai ‘a e fua lotú.

Kapau na‘á ke poupou‘i ‘a e fānaú ke nau fai ha fa‘ahinga me‘a ‘i he lolotonga ‘a e uiké pea mou vakai‘i ia. Mahalo pē te ke fie ma‘u ke lipooti atu ‘e he fānaú ‘a e ngaahi me‘a na‘e hoko ‘i he‘enau feinga ko ia ke nau hoko ko e kau fakalelei ‘i honau ‘apí.

‘Oku Tokanga‘i ‘e he Kau Tauhisipí ‘a ‘Enau Fanga Sipí

‘Ekitivití ke takiaki‘i ‘aki e tokangá

Faka‘ali‘ali ‘a e fakatātā 2–43, Ko ha Tangata Tauhisipí.

- Ko hai ‘a e tangata ko ‘ení?

Fakamatala‘i ange ko e tangata tauhisipi ‘ena ‘i he fakatataá, tatau mo e kau tauhisipi na‘a nau mo‘ui ‘i he taimi na‘e ‘i māmaní ai ‘a Sīsū Kalaisí.

- Ko e hā ‘a e me‘a ‘okú ne tuí?

Tuhu ki he pulupulu ‘o e tangata tauhisipí. Fakamatala‘i ange ‘oku ngaohi ‘aki ‘a e pulupulu ko ‘ení ‘a e kilí‘i sipi pe fulufulu‘i sipí, pea ‘okú ne malu‘i ‘a e tangata tauhisipí mei he vevela ‘o e la‘á ‘i he toafá mo e momoko ‘i he taimi po‘ulí. ‘Oku toe malu‘i foki ‘e he me‘a ‘oku kofu ‘aki hono ‘ulú ia mei he la‘aá. Pea ‘oku to‘o holo pē ‘e he tangata tauhisipí ‘a e hina vai pea mo ha va‘akau ‘oku ui ko e tokotoko.

- Ko e hā 'a e me'a 'oku fai 'e he tangata tauhisipí?

Fakamatala'i ange 'oku tokanga'i 'e he tangata tauhisipí 'a e fanga sipí. Pea 'oku 'ilo'i pē 'e he fanga sipí ia 'a e le'o 'o e tauhi' pea 'oku nau muimui 'i he feitu'u pē 'okú ne taki kinautolu ki ai. Fakamahino'i ange 'oku 'ikai ke fakateketeka 'e he tangata tauhisipí 'a e fanga sipí mei mui. Ka 'okú ne 'alu ia 'i mu'a 'iate kinautolu 'o fakahinohino ange 'a e feitu'u ke nau 'alu ki ai. 'Oku taki 'e he tangata tauhisipí 'a 'ene takanga sipí ki he ngaahi potu musie lau ma'u'uí ke nau kaikai ai. 'Okú ne taki foki kinautolu ki he feitu'u 'oku 'i ai 'a e vaí. Peá ne taki fakafoki mai kinautolu 'i he taimi efiáfí ki he loto 'aá, 'a ia ko ha feitu'u ia kuo 'osi 'aa'i lelei pe ko ha 'ana 'e hao ai 'a e fanga sipí mei he fanga manu fekaí mo e kau kaiha'á. 'Oku le'ohi pe 'e he tangata tauhisipí 'a e hū'anga ki he loto 'aá ke malu'i 'a 'ene fanga sipí. 'Oku lau leva 'e he tauhi 'a 'ene fanga sipí ke fakapapau'i 'oku 'ikai ke mole hanau taha.

'Oku Mahu'inga 'a e Lami Kotoa pē ki Hono Tauhi

Talanoá

Fakamatala'i ange 'oku tokanga'i mo malu'i 'e he kau tauhisipi kotoa pē 'a 'enau fanga sipí, tatau pē 'a e kau tauhisipi 'i he taimi 'o Sisuú pea mo e kau tauhisipi 'o e 'aho ní. Fai 'a e talanoa ko 'eni 'i ho'o lea pē 'a'au:

Na'e nofo 'a Kali mo Simi 'i ha faama. Ko e faama sipi 'a honau fāmilí pea 'oku 'i ai pē 'a e fanga sipi mavahe ia 'a Kali mo Simi. Na'á na tokanga'i lelei 'a 'ena fanga sipí. Pea ko e ongo tauhisipi lelei kinaua.

'I he pō 'e taha na'e tō mai ai ha matangi lahi. Pea na'e puhí ki lalo 'e he havilí 'a e konga 'o e 'ā na'e tauhi ai 'a e fanga lami 'a Kali mo Simí. Na'e pā e maná 'o manavahē ai 'a e fanga lamí ia 'o nau lele ki tu'a mei he loto 'aá.

'I he pongipongi hake 'a e 'aho 'e tahá, na'e lele atu 'a Kali mo Simi ki tu'a ke vakai ki he'ena fanga lamí, ka na'e 'ikai ke nau 'iloa. Na'e hoha'a hona lotó. Pea kamata leva ke na muimui atu 'i he hala na'e 'ilonga ai 'a e va'e 'o e fanga lamí 'i he kekekele vivikú. Taimi síi pe mei ai kuó na ma'u kotoa 'a e fanga lamí tuku kehe pē 'a e lami 'e taha.

- 'Oku mou pehē ko e hā 'a e me'a na'e fai 'e Kali mo Simí?

Na'e fakateketeka mai leva 'e Kali mo Simi 'a e fanga lamí ki he loto 'aá pea na ō 'o kumi 'a e ki'i lami ko ia na'e molé. Na'á na fakatokanga'i 'e kinaua 'a e va'e 'e taha 'o e fanga lamí 'oku 'alu ia 'i he tafa'aki kehe mei hono toe 'o e ngaahi va'e koé. Peá na muimui leva he va'e ko 'eni na'e 'ilonga 'oku 'alu kehé.

Na'e faifai pē pea ma'u 'e Kali mo Simi 'a e lamí. Na'e tō ia 'i ha fo'i luo peá ne hela'ia mo vaivai. Na'á na fua atu leva 'a e lamí ni ki honau 'apí, 'o pukepuke 'e Simi kae fufulu 'e Kali 'a e ngaahi makohikohi 'i hono va'é. Na'e fiefia 'a Kali mo Simi 'i hono ma'u kotoa 'ena fanga lamí.

- Ko e hā hono 'uhinga na'e kei kumi ai pē 'e Kali mo Simi 'a e lami na'e molé hili ia 'ena ma'u 'a e toengá?

'Ekitiviti 'aki 'a e pāsóló

Fokotu'u 'a e ngaahi kongokonga 'o e pāsolo kuó ke ngaohí 'i he falikí pe 'i he funga tēpilé, peá ke tokoni ki he fānaú ke mou fokotu'utu'u ia.

Ko 'ene fakatokanga'i pē 'e he fānaú 'oku 'ikai 'iloa 'a e konga 'e taha 'o e pāsóló, pea ke tala ange ko e konga 'oku puliá 'oku 'asi ai 'a e sipí.

- Ko e hā 'a e me'a 'oku fai 'e he tauhisipi leleí 'i he taimi 'oku mole ai ha sipi 'e taha?

Talanoa mei he folofolá

Pukepuke hake 'a e Tohi Tapú pea ke tala ange ki he fānaú 'oku fakahā mai 'e Sīsū Kalaisi 'i he Tohi Tapú 'a e me'a 'oku fai 'e he tauhisipi leleí 'i he taimi 'oku mole ai ha'ane sipi. Fakamatala'i ange na'e fa'a akonaki ma'u pē 'a Sīsū ki he kakaí 'i he'ene kei 'i he māmaní 'aki 'Ene fai 'a e ngaahi talanoa. Ko e taha 'o 'Ene ngaahi talanoá na'e kau ia ki ha tangata tauhisipi mo 'ene sipi na'e mole. Lau le'o lahi 'a e Luke 15:4.

- Ko e hā 'a e me'a 'oku pehē 'e he Tohi Tapú 'oku totonu ke fai 'e he tauhisipi leleí?

'Ekitivitī tulamá

Kole ki he fānaú ke nau 'ai ke pehē ko e kau tauhisipi kinautolu. Fekau ke nau taki taha 'ai pe ke pehē 'oku tui honau pulupulu mo to'oto'o ha tokotoko, pea fekau ke nau kumi 'a e konga pāsóló 'oku 'asi ai 'a e sipi 'a ia 'oku molé. Ko hono ma'u pē 'o e konga pāsóló pea ke fakamālō'ia kotoa 'a e kau tauhisipi pea fakataha'i mai kinautolu ke fakakakato 'a e pāsóló.

Fehu'i ange ki he fānaú pe ko e hā 'enau ongo 'i he taimi na'e ma'u ai 'a e konga na'e molé.

Folofolá

Tala ange 'a e ongo na'e ma'u 'e he tauhisipi 'i he talanoa fakatataá 'i he taimi na'á ne ma'u ai 'a 'ene sipí, hangē ko ia 'oku hā 'i he Luke 15:5–6. Fakafehoanaki 'a e me'a na'e a'usia 'e he fānaú mo e me'a ko ia na'e pehē 'e Sīsū 'oku totonu ke fai mo ongo'i 'e ha tauhisipi lelei.

Ko Sīsū Kalaisi 'a e Tauhisipi Leleí pea ko 'Ene Fanga Lami 'a Kitautolu

Fealēlea'aki 'i he folofolá

Lau le'o lahi 'a e Sione 10:14.

- Ko hai 'a e tauhisipi lelei 'i he potu folofola ko 'ení?

Fakamatala ange ko e ngaahi folofola 'eni 'a Sīsū Kalaisi 'oku hā 'i he folofolá. Pea ko e Tauhisipi Leleí ia.

- Ko hai 'a e fanga sipi 'i he takanga 'a Sīsú? (Fakamatala'i ange 'oku 'uhinga 'a e *takangá* heni ki he fanga sipi.)

Tokoni ki he fānaú ke mahino kiate kinautolu ko e ni'hi kinautolu 'o e fanga sipi 'i he takanga sipi 'a Sīsú. Fakamatala'i ange na'e fakatatau 'e he Fakamo'uí ia ki ha tangata tauhisipi he 'okú ne 'ofa mo tokanga kiate kitautolu fakatāutaha 'o hangē ko e tokanga 'a e tangata tauhisipi ki he'ene fanga sipí. Pea loto ke tau malu mo fiefia hono kotoa. Hangē ko hono 'ilo'i 'e he tauhisipi 'a 'ene sipi taki taha, 'oku pehē pē 'a hono 'ilo'i fakatāutaha kitautolu 'e Sīsú. Pea 'oku tau mahu'inga kotoa pē kiate ia.

'Ekitivitī

Faka'alí'ali 'a e fanga lami kuo tā he 'ū la'i pepá pea tohi'i ai 'a e hingoa 'o e fānaú. Pukepuke hake ha lami 'e taha pea ke lea 'o pehē, "Ko (hingoa 'o e tamasi'i pe ta'ahine) ko e taha ia 'o e fanga lami 'i he takanga sipi 'a Sīsú." 'Osi ko iá pea hili ia 'i he funga tēpilé pe falikí ke nau sio ki ai. Hokohoko atu pē 'a e 'ekitivitī ko 'ení kae 'oua leva kuó ke lea'aki 'a e hingoa 'o e toko taha

kotoa, a'u pe kiate koe. Ko ho'o a'u mai pe ki ha taha 'oku 'ikai ke 'i he kalasí peá ke pehē: "Ko (hingoa 'o e tamasi'i pe ta'ahine) ko e taha foki ia 'o e fanga lami 'i he takanga sipi 'a Sīsuú, ka 'oku 'afio'i pe 'e Sīsū 'oku 'ikai ke ne 'i he Palaimelí he 'ahó ni. Ko hono finangaló ke 'i heni kotoa 'ene fanga lamí."

Ko 'ene 'osi 'a e 'ekitiviti ko 'ení pea tñnaki kotoa hake 'a e fanga lamí 'o fekau 'a e fñnau ke nau lau fakataha kinautolu. Fakamahino'i ange ko e tokolahi 'eni 'o e fñnau 'oku totonu ke nau 'i he kalasí pe ko e tokolahi ia 'o e fanga lami 'oku totonu ke nau 'i he loto 'aá. Fakafehoanaki 'a e tokolahi ko 'ení ki he tokolahi 'o e fñnau 'oku nau 'i he kalasí he 'ahó ni. Tala ange ki he fñnau 'okú ke faka'amu ke nau ha'u kotoa 'i he uike kotoa pē tuku kehe 'o kapau 'oku nau puke pe mama'o mei 'api koe'uhí he 'okú ke fie tokoni ki hono tokanga'i mo ako'i kinautolú. Fakamamafa'i ange 'a hono mahu'inga kia Sīsū ke ha'u kotoa 'a 'ene fanga lamí ki he Palaimelí.

Fokotu'u ange ki he fñnau ke nau hoko ko e kau tauhisipi 'o kumi mai 'a e fanga lami 'oku molé — 'a e fñnau 'oku 'ikai ke nau ha'u ki he Palaimelí 'i he 'aho ní — 'o tokoni ke fakafoki mai kinautolu ki he Palaimelí.

Fakamatala Fakanounó

Fakamo'oní

Fai ho'o fakamo'oní 'oku mahu'inga 'a e tamasi'i mo e ta'ahine kotoa pē kia Sīsū Kalaisi pea 'oku 'ofa mo tokanga mai 'a Sīsū kiate kinautolu fakatāutaha.

'Oange ki he tamasi'i pe ta'ahine taki taha 'a e lami 'oku tohi'i ai hono hingoá. Poupou'i 'a e fñnau ke nau 'ave 'a 'enau fanga lamí ki honau 'apí pea nau vahevahe mo honau fāmilí 'a e me'a kuo nau ako 'o kau ki he kau tauhisipi pea mo e tauhisipi leleí

Fakaafe'i ha taha 'o e fñnau ke ne fai 'a e lotu tukú.

Ngaahi 'Ekitiviti Fakatupulakí

Fili mei he ngaahi 'ekitiviti ko 'ení 'a e ngaahi 'ekitiviti 'e 'aonga taha ki he fñnau 'i ho'o kalasí. 'E lava pe ke mou faka'aonga'i kinautolu 'i he loto'i lēsoni pe 'i hano fakamanatu pe fakamatala fakanounou. Ka 'okú ke toe fie ma'u ha fakahinohino pea ke vakai ki he "Taimi Kalasi" 'i he "Ngaahi Tokoni ma'á e Faiakó".

1. Fekau 'a e fñnau ke nau fai ha ki'i tohi pe tā ha fakatātā ke 'ave ki ha taha na'e 'ikai ke 'i he Palaimelí he 'ahó ni. 'E lava ke fakalea peheni 'a e ki'i tohi, "Na'a mau 'ofa atu kiate koe 'i he Palaimeli" pe ko e "Ha'u ke tau 'alu ki he Palaimelí".
2. Tuku ke nau valivali 'a 'enau fanga lamí pe fakapipiki ha vavae ki he fakatātā 'o e fanga lamí ke hangē pe ha fulufulú.
3. Tokoni ki he fñnau 'i hono fakatātaai 'o e ki'i maau ko 'ení ko e "Oku 'Ofa 'a Sīsū 'i he Fñnau Kotoa".

'Oku 'ofa 'a Sīsū 'i he fñnau kotoa (*fakamafao ki mu'a 'a e ongo nimá*)

'A e fñnau kei ikí (*fakatātaai 'aki 'a e nimá 'a e ki'i tamasi'i fe'unga mo e tuí hono mā'olunga*)

'A e pēpē kei valevalé (*peluki 'a e ongo nimá 'i mu'a ke hangē ha mohenga pēpeé*)

'A e fñnau tupu lahi mo mā'olunga (*hiki e ongo nimá he funga 'ulu*).

(From Finger Fun for Little Folk by Thea Cannon. © 1949 by the Standard Publishing Company, Cincinnati, Ohio. Used by permission.)

4. Hiva'i pe lau 'a e fakalea 'o e "Oku 'Ofa 'a Sīsū" (*Children's Songbook*, p. 59) pe "I Feel My Savior's Love" (*Children's Songbook*, p. 74). 'Oku 'oatu 'a e lea 'o e ongo hiva ko 'ení 'i he tafa'aki ki mui 'o e tohi lēsoní.
5. Hiva'i pe lau 'a e lea 'o e kupu 'uluaki e "Oku 'Ofa 'a e Tauhi" (*Himi fika 24*).

'Oku 'ofa 'a e Tauhi,
 He'ene fanga sipi;
 Lahi 'a e 'ofa ne tuku,
 Kiate kinautolu.
 'Oku 'ofa 'a e tauhi,
 He fanga sipi ne hē;
 'Okú ne 'alu ke kumi,
 'I he potu fulipē.
 'Okú ne 'alu fano pē,
 Ke kumi 'a e sipi hē;
 'Okú ne 'alu ke 'omi,
 'Omi ki he loto'ā.

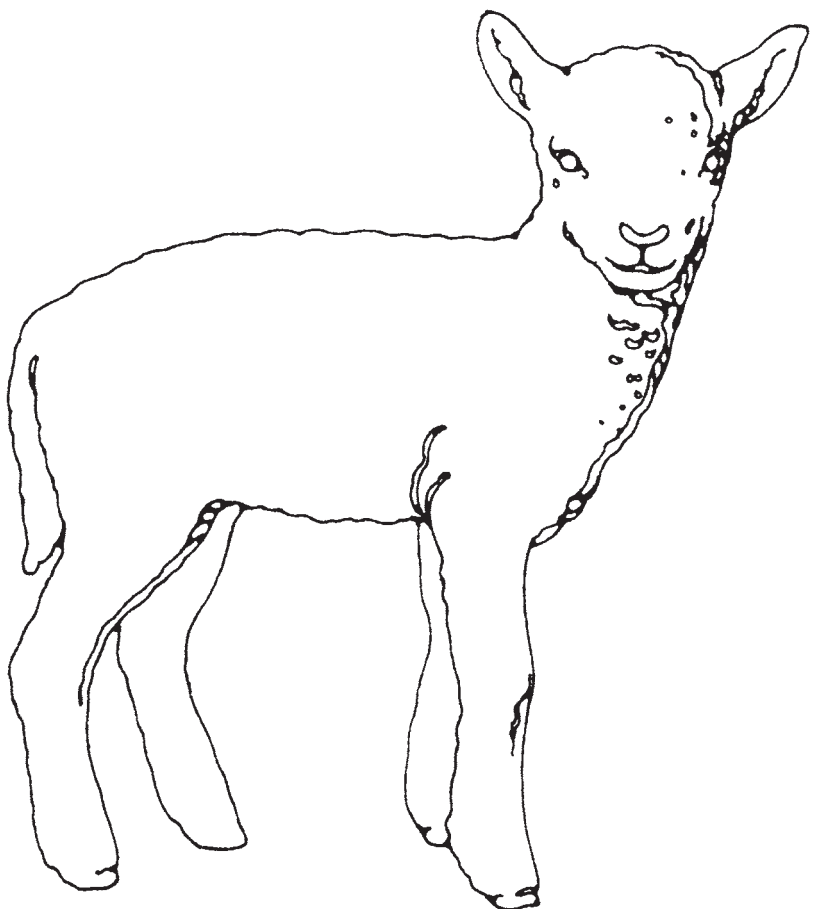
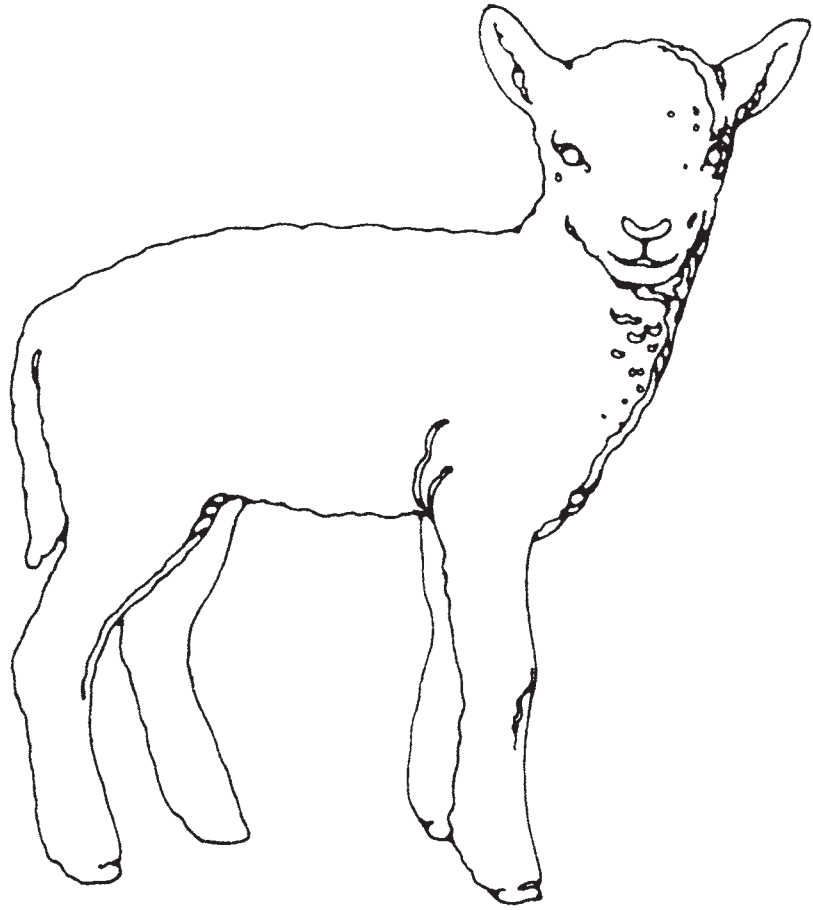

Te u Lava ‘o Fakahā ‘a e Loto Hounga‘ia

Lēsoni
24

Taumu‘á Ke poupou‘i ‘a e tamasi‘i pe ta‘ahine taki taha ke ne ongo‘i mo fakahā ‘a e loto hounga‘ia ki he Tamai Hēvaní.

- Teuteú**
1. Ako ‘i he fa‘a lotu ‘a e Luke 17:11–19 mo e 1 Tēsalonika 5:18.
 2. Teuteu ke hiva‘i pē lau ‘a e fakalea ‘o e “Children All Over The World” (*Children’s Songbook*, p. 16).
 3. Ngaahi nāunau ‘oku fie ma‘ú:
 - a. Tohi Tapu.
 - e. Kí‘i ipu, sēpuni lahi, fa‘ahinga me‘a ‘oku ‘i ai ha vai, pea mo ha kapa pē laulau ‘oku lafalafa pea lahi fe‘unga ke ne puke ‘a e ipú mo e me‘a ‘oku ‘i ai ‘a e vaí.
 - f. Kala mo e pepa ki he tamasi‘i pe ta‘ahine taki taha.
 - h. Palakipoe, sioka, mo e me‘a tāmāte palakipoe.
 - i. Fakatātā 2–45, Ko e Kau Kilia ‘e Toko Hongofulú (Ngaahi Fakatātā ‘o e Ongoongoleleí 221; 62150 900).
 4. Teuteu mo ha toe ngaahi ‘ekitivi‘i fakatupulaki kehe ‘okú ke fie ngāue ‘aki.
-

Fokotu‘u ki he Founa Fai o e Lēsoní

Fakaafe‘i ha taha ‘o e fānaú ke ne fai ‘a e fua lotú.

Kapau na‘á ke poupou‘i ‘a e fānaú ke nau fai ha fa‘ahinga me‘a ‘i he lolotonga ‘o e uiké pea mou vakai‘i ia.

Kuo Foaki Mai Kiate Kitautolu ha Ngaahi Tāpuaki Lahi

‘Ekitivi‘i ke takiaki‘i ‘aki e tokangá

Faka‘ali‘ali ‘a e ipu ‘oku ‘ikai ke ‘i ai ha me‘a ‘i lotó, sēpuní mo e me‘a ‘oku ‘i ai ‘a e vaí. Kole ki he fānaú ke nau fakakaukau angé ki he ngaahi tāpuaki kuo foaki mai ‘e he Tamai Hēvaní ma‘anautolú, pea ke tala ange ko e taimi kotoa pē te nau fakahā atu ai ha tāpuaki pea nau ohu‘i ha sēpuni vai ‘e taha ki he ipú.

Tuku ‘a e ipú mo e me‘a ‘oku ia ‘a e vaí ‘i he kapá pe laulaú ke ‘oua ‘e mahua ‘a e vaí ki tu‘a pea hili leva ‘a e kapá pe laulaú ‘i ha feitu‘u ‘oku tokalelei hangē ko e tēpilé pē falikí. Mahalo pē te ke fie ngāue‘aki ‘a e ngaahi fehu‘i ko ‘ení ke tokoni ki he fānaú ke nau lava ‘o fakakaukau ki honau ngaahi tāpuakí:

- Ko e hā nai ha ni‘ihi ‘o e ngaahi fakatupu faka‘ofo‘ofa kuo foaki mai ‘e he Tamai Hēvaní?
- Ko hai ha kakai makehe kuó ne tāpuekina ‘aki kitautolu?
- Ko e hā ‘a e ngaahi me‘a ‘oku lava ‘e he ngaahi sino faka‘ofo‘ofa ‘oku tau ma‘ú ‘o fai?

Tuku ke taki taka fakahā atu 'e he fānaú 'a e ngaahi tāpuakí mo ohu 'a e ngaahi sēpuni vai ki he loto ipú kae 'oua leva ke fonu mahuohua 'a e ipú. Fakamatala'i ange 'oku 'ofa 'a e Tamai Hēvaní 'iate kitautolu pea kuó ne foaki mai ha ngaahi tāpuaki lahi. 'Oku tau fakamālō mo e loto 'ofa mo'oni ki he Tamai Hēvaní 'i he taimi 'oku tau fakakaukau atu ai ki he ngaahi tāpuaki ko 'ení. Pea kuo foaki mai 'e he Tamai Hēvaní ha ngaahi tāpuaki lahi 'a ia 'e lava ai 'o fonu mahuohua hotau ngaahi lotó 'i he 'ofa, 'o tatau tofu pē mo e fonu mahuohua 'a e ipú 'i he vai.

'Oku Totonu Ke Tau Ongoi mo Fakahā 'a e Loto Hounga'ia

Talanoa mo e
fealēlea'akí

Fai 'a e talanoa ko 'ení 'i ho'o lea pē 'a'au:

Kuo mei hokosia 'eni 'a e 'aho fā'ele'i 'o Laulāá, pea na'e fie ma'u 'e he'ene kui fe'ine ke ne ngaohi ha me'a'ofa makehe ki ai. Neongo pē kuo faka'au ke nenefu e vakai 'a e fine'eiki ni pea faingata'a ke ne toe tuitui nima, ka na'a ne fakapapau'i te ne ngaohi ha ki'i tamapua ma'a Laulā. Na'a ne fakamoleki ha taimi lahi ki hono ngaohi 'a e tamapua, pea 'ai hono ki'i lou'ulu 'oku fi, teuteu'i faka'ofa'ofa hono mata pea 'ai mo hono ki'i kofu leisi faka'ofa'ofa foki. 'I he hokosia 'a e 'aho fā'ele'i 'o Laulāá, na'e kofukofu'i 'e he'ene kui 'a e ki'i tamapua pe'a ne 'oange ia kia Laulā.

Tala ange ki he fānaú te ke fakahā ange ha fo'i faka'osinga kehekehe 'e ua ki he talanoá. Fekau ke nau fakafanongo fakalelei angé pea nau fakakaukau'i pē ko fē 'a e faka'osi 'oku lelei tahá.

Faka'osi 1

Na'e fiefia 'aupito 'a Laulā 'i hono 'aho fā'ele'i mo e ngaahi me'a'ofa na'a ne ma'u. Na'a ne fakaava fakavavevave hake kinautolu kotoa. I he'ene a'u ki he me'a'ofa 'ene kui, na'a ne fakaava hake ia, ki'i hila hifo pē ki ai pe'a ne li 'e ia 'a e tamapua ki he tafa'aki ka ne to'o mai 'e ia 'a e me'a'ofa hono hoko.

- 'Oku mou pehē na'e sai'ia 'a Laulā 'i he tamapua?
- 'Oku mou pehē ko e hā e ongo 'a e kui 'a Laulā?

Faka'osi 2

Na'e fiefia 'aupito 'a Laulā 'i hono 'aho fā'ele'i mo e ngaahi me'a'ofa na'a ne ma'u, pea na'a ne fakaava fakalelei hake 'a e me'a'ofa taki taha. I he'ene fakaava hake 'a e me'a'ofa mei he'ene kui, na'e ha'u kiate ia ha ongo'i māfana 'i hono lotó. Na'a ne ala atu 'o ngāngāhi 'a e lou'ulu, mata mo e ki'i kofu leisi ne 'osi teuteu'i faka'ofa'ofa 'o e ki'i tamapua. 'Osi pē ko ia na'a ne lele atu 'o fā'ofua 'i he'ene kui. Pe'a ne fanafana ange kiate ia, "Mālō 'aupito 'e Fine'eiki."

- 'Oku mou pehē na'e sai'ia 'a Laulā 'i he tamapua?
- 'Oku mou pehē ko e hā e ongo na'e 'e he kui 'a Laulā?
- Ko fē 'a e faka'osi e fo'i talanoá na'e fakahā ai 'e Laulā 'a e 'ofa mo e hounga'ia ki he'ene kui 'i he taimi lahi kuó ne fakamoleki ke tuitui ai 'a e ki'i tamapua?

Fealēlea'akí

Tohi'i 'i he palakipoé 'a e fo'i lea ko e *loto hounga* pea mou lea fakataha 'aki ia mo e fānaú. Fakamatala'i ange ko e loto hounga ko ha ongo ia 'o e fakamālō'ia koe'uhí ko ha me'a 'okú te ma'u. 'Oku totonu ke tau fakahā 'a 'etau loto hounga'ia 'i he taimi ko ia 'oku tau fakamālō ai 'i ha me'a kuo fai pe 'omai 'e ha taha ma'atautolu.

- Na'e anga fēfē hono fakahā 'e Laulā 'a 'ene loto hounga'ia 'i he ki'i tamapuá he faka'osinga hono ua 'o e talanoá?

Fakamatala'i ange ko e taimi ko ē 'oku tau ongo'i pea fakahā ai 'a e loto hounga'ia, 'oku tau fiefia, pea toe fiefia foki mo e toko taha 'oku tau fakamālō ki a'i. Alea'i 'a e ongo 'o e 'ofa mo e fiefia na'e fevahevahe'aki 'e Laulā mo 'ene kui fehiné koe'uhí ko e ongo'i mo e fakahā 'e Laulā 'a e loto hounga'ia.

Talanoa mei he folofolá pea mo e fealēlea'akí

Faka'alí'ali 'a e fakatātā 2–45, Ko e Kau Kilia 'e Toko Hongofulú, pea fai 'a e talanoa 'oku hā 'i he Luke 17:11–19.

Fakamatala'i ange ko e kiliá ko ha mahaki kili ia 'okú ne faka'auha 'a e ngaahi konga 'e ni'ihi 'o e sinó. Pea na'e manavahē 'a e kakaí 'i he kau kiliá koe'uhí he na'a nau pehē te nau pihia 'i he mahaki kiliá, ko ia ai na'e fakamavahe 'a e kau kiliá ia mei honau ngaahi fāmilí pea mo e kaungā-me'á.

Fakamamafa'i heni ko e taimi ko ia na'e fai ai 'e he kau kiliá 'a e me'a na'e fekau 'e Sīsū ke nau faí, na'e 'ikai ke nau toe mo'ua he kiliá. Pea na'e toe lava ke nau nofo fakataha mo honau fāmilí mo e kaungā-me'á.

- Ko e hā 'a e ongo te ke ma'u kapau na'e fai 'e Sīsū Kalaisi 'a e mana lahi ko ení kiate koe?

Fekau 'a e fānaú ke nau fakafanongo fakalelei ka ke lau le'o lahi 'a e Luke 17:15–17 ke 'ilo'i pe na'e fakahā fēfē 'e he kau kilia ko 'eni 'a 'enau loto hounga'ia.

- Ko e kau kilia 'e toko fiha na'e fakamo'uí?

Fekau ki he fānaú ke nau fakahā hake honau louhi'i nima 'e hongofulú.

- Ko e toko fiha na'e foki 'o fakamālō kia Sīsuú?

Fekau ki he fānaú ke nau peluki hifo 'a e louhi'i nima 'e hiva. Fakamamafa'i ange ko e toko taha pē mei he kau tangata ko 'eni 'e toko hongofulú na'á ne fakahā 'a e loto hounga'ia kia Sīsū 'i he mana lahi kuó ne fakahokó.

- 'Oku mou pehē ko e hā hono 'uhinga na'e foki ai pē 'a e toko taha mei he kau tangata ko 'eni ke fakamālō kia Sīsuú?

Te Tau Lava 'o Fakamālō ki he Tamai Hēvaní 'i He'etau Lotú

Fealēlea'aki 'i he folofolá

Lau le'o lahi ki he fānaú 'a e Tēsalonika 5:18.

- Ko e hā 'a e me'a 'oku pehē 'e he potu folofola ko 'eni 'oku totonu ke tau faí?

Fakamanatu ki he fānaú kuo foaki mai 'e he Tamai Hēvaní ha ngaahi tāpuaki lahi ma'akitautolu. Pea 'okú ne fiefia foki 'i he taimi 'oku tau fakamālō ange ai koe'uhí ko e ngaahi tāpuaki 'oku tau ma'ú.

- 'E anga fēfē ha'atau fakamālō ki he Tamai Hēvaní koe'uhí ko e ngaahi tāpuaki lahi kuó ne foaki mai ma'akitautolú?

Hivá

Hiva'i pe lau 'a e fakalea 'o e "Fānaú 'a e 'Eikí."

'I he māmaní he efiáfí,
Tū'ulutui e fānaú 'a e 'Eikí 'o lotú,
Fakamālō ki he 'Otuá,
Fakamālō, mālō ki he 'Otuá.
"Gracias." "Mālō." "Wir danken dir."
Ongona 'a honau ngaahi le'ó.

‘O pehē “tak,” mo e “merci,”
 “Kansha shimasu,” we thank thee.
 ‘Oku ‘afio’i ‘e he Tamai;
 ‘A ‘enau ngaahi leá.
 ‘Okú ne ‘afio’i kinautolu;
 Mo ‘ofa, ki he taha kotoa.
 Fealēlea’akí

- Ko fē taimi ‘oku tau lotu aí?

Alea’i ‘a e taimi kehekehe ‘oku tau lotu aí pea mo e ngaahi me’a ko ia te tau lava ‘o fakamālō ai ki he Tamai Hēvaní ‘i he lotu taki taha. Hangē ko ‘ení, ko e taimi ko ia ‘oku tau lotu ai pea toki ma’u ‘etau me’atokoní, te tau lava ke fakamālō ki he Tamai Hēvaní koe’uhí ko ‘ene foaki mai ‘a e me’atokoni ke tau ma’ú. Fakamamafa’i ange ‘a hono mahu’inga ke tau fakamālō ki he Tamai Hēvaní ‘i he’etau lotú.

Te Tau Lava ‘o Fakahā ‘Etau Loto Hounga’ia ‘i he Me’a ‘Oku Tau Fai

‘Ekitiviti fealēlea’akí Fakamatala’i ange te tau toe lava foki ‘o fakahā ‘etau hounga’ia ‘i he me’a ko ia ‘oku tau fai. Pea ko e taimi ko ia ‘oku tau talangofua ai ki he ngaahi fekaú pea tau fai ‘a e ngaahi me’a kuo kole mai ‘e he Tamai Hēvaní ke tau fai, ‘oku tau fakahā ai ‘a ‘etau ‘ofa mo fakahounga’i ki he me’a kuó ne foaki mai ma’akitautolú.

Fakamatala’i ha ngaahi me’a ‘e nīhi ‘a ia ‘e lava ai ‘e ha taha ‘o fakahā ‘ene loto hounga’ia ‘aki ‘a e ngaahi me’a ‘okú ne fai. Kole ange ki he fānaú ke nau tala atu ‘a e founa ‘oku lava ai ‘e ha taha ‘o fakahā ‘a e hounga’ia ‘i he’ene talangofua ki he Tamai Hēvaní. Faka’aonga’i ‘a e ngaahi me’a ko ‘ení pē ko ha’o fau pē ‘e koe ha’o ngaahi fakamatala pe ‘a’au:

1. Ko Mele ‘oku lahi taha ‘i he fānaú. Pea ‘oku ‘i ai hono ongo tuonga’ane mo e tehina iiki ‘e ua. ‘Okú ne fakamālō koe’uhí ko hono fāmilí.
 - ‘E anga fēfē hono fakahā ‘e Mele ki he Tamai Hēvaní ‘ene fakamālō koe’uhí ko hono fāmilí? (‘Aki ‘ene fakahā ‘a e ‘ofa mo e angalelei ki he mēmipa taki taha ‘o e fāmilí.)
2. ‘Oku ‘alu ‘a Sione ‘o fai ‘a e pu’i ‘a hono kaungā’apí ke ma’u mai ai ha ki’i sēniti. ‘Okú ne fakamālō koe’uhí ko hono tokoni’i ia ‘e he Tamai Hēvaní ke ne ma’u ha ngāue.
 - ‘E anga fēfē ‘a hono fakahā ‘e Sione ‘ene loto hounga’ia ki he Tamai Hēvaní? (‘Aki ‘ene vahehongofulu’i e pa’anga ko ia ‘okú ne ma’ú).
3. ‘Oku manako ‘a Kimi ‘i he va’inga soká. Pea ‘okú ne fakamālō ki he Tamai Hēvaní koe’uhí ko e sino mālohi mo mo’ui lelei ‘okú ne ma’ú.
 - Ko e hā ‘a e me’a ‘e lava ‘a Kimi ‘o fai ke fakahā ‘aki ki he Tamai Hēvaní ‘a e hounga kiate ia ‘a e sino ‘okú ne ma’ú? (Talangofua ki he Lea ‘o e Potó; kai ‘a e me’akai ‘oku lelei’i pea tokanga’i hono sinó.)
4. Na’e papitaiso ‘a e fāmili ‘o Líi hili ia hono ako’i ‘e he kau faifekaú ‘a e ongoongolelei’i kiate kinautolú. Pea ‘oku fakamālō ‘a Lī koe’uhí ko e kau faifekaú.
 - Ko e hā ‘a e me’a ‘e lava ‘a Lī ‘o fai ke fakahā ‘aki ‘ene loto hounga’ia ki he Tamai Hēvaní? (Teuteu ke ‘alu ‘o ngāue fakafaifekau ‘i ha’ane lahi.)

5. 'Oku hanga fiefia mau pē 'a 'Ana ki he Sāpate kotoa pē. He 'okú ne manako he 'alu ki he Palaimelí. Pea 'okú ne fakamālō koe'uhí ko e Siasí.
- Ko e hā 'a e me'a 'e lava 'a 'Ana 'o fai ke fakahā ai 'a 'ene fakamālō ki he Tamai Hēvaní? ('Alu ki hono kotoa 'o 'ene ngaahi houalotú; loto 'apasia 'i he lotú.)

Fakamatala Fakanounó

'Ekitivití tā valivalí	'Oange ki he fānaú ha pepa mo ha kala pea fekau ke nau tā ha ngaahi fakatātā 'o e ngaahi me'a 'oku nau fakamālō'ia aí. Fakaafe'i 'a e fānaú ke nau fakahā 'enau fakatātaá ki he kau mēmipa kehe 'o e kalasí.
Fakamo'oni	<p>Tala ange ki he fānaú 'a ho'o fakamālō 'i ho'o hoko ko 'enau faiakó. Fakamatala'i ange 'a e founa 'okú ke fakahā 'aki ki he Tamai Hēvaní 'a ho'o hounga'ia 'i he tāpuaki ko 'ení. Fakamo'oni'i kuo hanga 'e he Tamai Hēvaní 'o foaki mai ha ngaahi tāpuaki lahi pea 'okú ne fiefia 'i he taimi 'oku tau ongo'i hounga'ia ai mo fakamālō koe'uhí ko e ngaahi tāpuakí.</p> <p>Poupou'i 'a e fānaú ke nau manatu'i ke fakamālō ki he Tamai Hēvaní koe'uhí ko e ngaahi tāpuaki 'oku nau ma'ú 'o fakafou 'i he'enau lotú pea mo e ngaahi me'a 'oku nau fai 'i he uike ka hoko maí.</p> <p>'I he teuteu 'a e fānaú ki he lotu tukú, fehu'i ange pē ko e hā 'a e ngaahi me'a te nau lava ke fakamālō ai ki he Tamai Hēvaní 'i he lotu 'a e kalasí. Fakaafe'i ha taha 'o e fānaú ke ne fai 'a e lotu tukú.</p>

Ngaahi 'Ekitivití Fakatupulakí

- Fili mei he ngaahi 'ekitivití ko 'ení 'a e 'ekitivití 'e 'aonga taha ki he fānaú 'i ho'o kalasí. 'E lava pē ke mou faka'aonga'i kinautolu 'i he loto'i lēsoni pe ko hano fakamanatu pe ko ha fakamatala fakanounou. Kapau te ke toe fie ma'ú ha fakahinohino peá ke vakai ki he "Taimi Kalasí" 'i he "Ngaahi Tokoni Ma'á e Faiakó."
1. Fehu'i ange ki he fānaú pe ko e hā 'a e fanga manu, vesitapolo mo e fua'i 'akau 'oku nau manako taha aí. Hanga 'o fakamamafa'i heni na'e palani 'e he Tamai Hēvaní pea fakatupu 'e Sīsū Kalaisi 'a e ngaahi me'a kotoa ko 'ení ke tau fiefia ai. Pea 'oku totonu ke tau fakahā 'etau hounga'ia koe'uhí ko e ngaahi me'a ko 'ení.
 2. Faka'ali'ali ha ngaahi fakatātā 'o ha fanga manu. Pea alea'i 'a e fie ma'u 'a e fanga manú, hangē ko e vaí, me'atokoní, tokanga'i ke nau ma'a, mo e 'ofá. Fakamatala'i ange ko 'etau tokanga'i ko ia 'a e fanga manú mo e ngaahi me'a kehe kuo fakatupú, 'okú ne fakahā 'e ia ki he Tamai Hēvaní 'a 'etau hounga'ia ki he ngaahi me'a ko 'ení.
 3. Kapau 'oku ma'u 'a e "Reverence for God and Greation" 'i he *Family Home Evening Video Supplement 2* (53277) peá ke hulu'i ia. Fakamamafa'i ange na'e palani 'e he Tamai Hēvaní pea fakatupu 'e Sīsū Kalaisi 'a e ngaahi me'a kotoa pē 'oku tau fie ma'ú ke tau mo'ui mo ma'ú ai 'a e fiefiá. Pea 'oku totonu ke tau fakahā kiate kinua 'etau fakamālō koe'uhí ko 'etau ngaahi tāpuakí.
 4. Hiva'i pe lau 'a e fakalea 'o e "'Oku Mau Fakamālō Atu 'e Tamai" (*Children's Songbook*, p. 20), "'A e Fānaú Ke Tau Fakamālō" (*Children's Songbook*, p. 9), pe "'Oku ou Fakamālō Kiate Koe" (*Children's Songbook*, p.7). 'Oku 'oatu 'a e fakalea "'Oku ou Fakamālō Kiate Koe" 'i he tafa'aki ki mui 'o e tohi lēsoní.

Tala ange ki he fānaú te tau lava foki ke fakamālō ki he Tamai Hēvaní 'o fakafou ia 'i he hivá. Fakamatala'i ange 'oku tatau pē 'a e ngaahi hiva fakafeta'i mo ha lotu ki he Tamai Hēvaní (vakai, T&F 25:12).

'Oku mau Fakamālō Atu 'e Tamai

'Oku mau fakamālō atu 'e Tamai,
He kuó ke foaki mai 'a e me'a kotoa.

Mata pea mo e telinga, va'e pea mo e nima,
Hoku kofu ke u tuí, mo ha me'a ke u fai;

'E tamai mo e fa'ē, mo e ki'i pēpē,
Ko e Tamai he langi na'á ne omí.

'Oku mau fakamālō atu 'e Tamai,
Kuó ke foaki kakato 'a e me'a foaki.

'A e Fānau Ke Tau Fakamālō

'A e fānau ke tau fakamālō
Ki he Tamaí ko hono finangaló
Talangofua mo'oni,
'Ofa ki he 'Otuá,
Aki ho lotó kotoa,
Fakamālō atu 'e Tamai,
'Emau Tamai 'i Hēvaní.

Taumu‘á

Ke poupou‘i ‘a e tamasi‘i pe ta‘ahine taki taha ke ne manatu‘i ke fakamālō ki he ni‘ihi kehé koe‘uhí ko ‘enau angaleleí mo e ‘ofá.

Teuteú

1. Ako ‘i he fa‘a lotu ‘a e Luke 17:11–19 pea mo e Tokāteline mo e Ngaahi Fuakava 78:19.

2. Teuteu‘i ha ki‘i tohi fakamālō hangē ko ia ‘oku hā atu ‘i laló:

Mālō ‘aupito. ‘Oku ou fiefia ‘i ho‘o hoko
ko ‘eku faiakó.

‘Ofa atu,

Lepeka

3. Ngaahi nāunau ‘oku fie ma‘ú:

a. Tohi Tapu mo ha Tokāteline mo e Ngaahi Fuakava.

e. ‘Ū peni vahevahe pe kala pea mo ha la‘ipepa ke taki taha ‘a e fānaú.

f. Palakipoe, sioka, mo e me‘a tāmata palakipoe.

h. Fakatātā 2–45, Ko e Kau Kilia ‘e Toko Hongofulú (Ngaahi Fakatātā
‘o e Ongoongoleleí 221; 62150 900).

4. Teuteu mo ha toe ngaahi ‘ekitiviti fakatupulaki kehe ‘okú ke fie ngāue‘aki.

Fakatokanga‘i angé: Fai ange ha feinga makehe ‘i he lēsoni ko ‘ení ke ke lea
“mālō” ki he fānaú ‘i he taimi ‘oku totonu ke ke lea pehē aí.

**Fokotu‘u ki he
Founga Fai
‘o e Lēsoní**

Fakaafe‘i ha taha ‘o e fānaú ke ne fai ‘a e fua lotú.

Kapau na‘á ke poupou‘i ‘a e fānaú ke nau fai ha fa‘ahinga me‘a ‘i he lolotonga ‘o
e uiké pea mou vakai‘i ia.

Ke Tau Lava Ke Faka‘aonga‘i Ha Fo‘i Lea Makehe

‘Ekitiviti ke takiaki‘i
‘aki e tokangá

Tala ange ki he fānaú ‘oku ‘i ai ha fo‘i lea makehe ‘okú ke fie vahevahe mo
kinautolu. Pea ‘oku lava pē ke faka‘aonga‘i ‘a e fo‘i lea makehe ko ‘ení ‘e he toko
taha kotoa pē, ka ‘oku si‘isi‘i hono ngāue‘akí. Fanafana ange ki ha taha ‘o e
fānaú “mālō”, pea fekau ke ne fanafana “mālō” ki ha toko taha kehe. Hokohoko

pehē atu ai pē kae 'oua kuo 'osi ongo'i kotoa 'e he ki'i tamasi'i pe ta'ahiné 'a e fo'i leá. Ko 'ene a'u pē ki he toko taha fakamuimui tahá pea fekau ke ne tu'u ki 'olunga 'o lea le'o lahi mai 'aki 'a e fo'i leá ni.

- Ko fē taimi 'oku tau lea "mālō" aí?

Fakamatala'i ange 'oku tau sai'ia kotoa pē ke fai 'e ha ni'ihi ha ngaahi me'a lelei ma'atautolu ka 'oku 'i ai 'a e taimi 'e ni'ihi 'oku ngalo 'iate kitautolu ke tau fakamālō ange.

Talanoa mei he folofolá

Faka'ali'ali 'a e fakatātā 2–45, Ko e Kau Kilia 'e Toko Hongofulú, peá ke fehu'i ange ki he fānaú pe ko e hā 'a e me'a 'oku nau manatu'i fekau'aki mo e fakatātā ko 'ení mei he lēsoni kuo 'osí. 'E lelei kapau te ke loto ke fakafaiva'i 'e he fānaú 'a e talanoa ko ia ki he kau kilia 'e toko hongofulú (vakai, Luke 17:11–19).

Mou toe vakai ki he fakatātaá, peá ke tuhu ki he tangata kilia ko ia 'okú ne fakamālō kia Kalaisí.

- Ko e hā hono 'uhinga na'e toe foki mai ai 'a e tangata ko 'ení kia Sīsuú?
- Ko e hā 'a e me'a ia na'e fai 'e he kau tangata ko eé?

Fakamanatu'i ange ki he fānaú na'e fakamo'ui kotoa 'e Sīsū Kalaisi 'a e kau kilia 'e toko hongofulú, ka ko e toko taha pē na'e foki ange 'o fakamālō kiate iá. Pea kuo pau pē na'e fiefia 'a Sīsū 'i hono manatu'i 'e he toko taha, ka ne loto mamahi koe'uhí ko e 'ikai manatu'i 'e hono toé.

Fealēlea'akí

- Ko e hā 'a e me'a 'oku totonu ke tau fakamālō ai ki he Tamai Hēvaní mo Sīsū Kalaisi?
- Ko hai mo ha taha 'oku totonu ke tau fakamālō'ia'i? (Ko hotau fāmilí, kau faiakó, kaungā-me'á, mo ha taha pē 'okú ne fai ha me'a lelei ma'atautolu.)

'Oku Tau Lava 'o Fakamālō Ki he Ni'ihi Kehé

Talanoa mo e fealēlea'akí

Fai 'a e talanoa ko 'ení 'i ho'o lea pe 'a'au, peá ke tā ha ngaahi fakatātā faingofua pe 'i he palakipoé ke fakatāta'a'i 'aki (hangē ko ha nailoni taumāta'u, mata'i ika, pea mo ha fo'i keke):

Na'e manako 'a Kālosi 'i he kemí mo e taumāta'ú pea pehē ke 'alu he 'aho Tokonaki kotoa pē 'o taumāta'u he ki'i vaiatafe ofi pe ki honau 'apí. Ka ko e mālōlō pe 'a 'ene tangata'eikí, na'e kamata ke liliu 'a e me'a kotoa 'i he mo'ui 'a Kālosí. Na'e 'ikai ke toe 'i ai ha taha ke ne 'ave ia 'o taumāta'u.

Na'e ongo'i loto mamahi mo ta'e lata 'a Kālosi. Na'e fakatokanga'i 'e Teila, ko 'ene faiako Palaimelí, 'a e loto mamahi 'a Kālosí peá ne loto ke ne fai ha me'a ke fiefia ai. Na'e fakaafe'i leva 'e Teila 'a Kālosi ke na o 'o taumāta'u.

Na'e fiefia 'a Kālosi 'i he'ene toe 'alu 'o taumāta'ú. 'I he a'u atu 'a Teila ke na oó, kuo 'osi maau ia 'o talitali mai. Na'e fiefia 'a Kālosi mo Teila 'i he'ena taumāta'u na'e fai he 'aho ko 'ení. Na'e ma'u 'ena ika lahi, pea 'i he efiafi ko iá na'e ma'u me'atokoni 'a Sālesi mo 'ene fine'eikí, ngaahi tokouá pea mo e tuofāfiné mei he iká.

Na'e fie ma'u 'e Kālosi ke ne fakamālō ange kia Teila 'i he'ene 'ave ia ke na o 'o taumāta'ú.

- Ko e hā nai 'a e me'a 'e lava 'a Kālosi 'o fai ke fakamālō ai kia Teilá?

Hili 'a e tali e fānaú, fakamālō ange 'i he'enau ngaahi talí pea ke tala ange 'a e me'a na'e fakakaukau 'a Kālosi ke ne fai:

Na'e fakakaukau 'a Kālosi ke ne fai ha me'a lelei kia Teila ke fakahā 'aki 'ene fakamāloó. Na'e tokoni 'a Kālosi ki he'ene fine'eikí ke ta'o ha fo'i keke, pea 'i he 'aho hono hokó na'a ne 'alu 'o 'ave ki he 'api 'o Teilá. Na'a ne 'oange 'a e fo'i keké kia Teila mo pehē ange, "Mālō mu'a ho'o 'ave au ke ta o 'o taumātā'ú."

- 'Oku mou pehē ko e hā 'a e ongo 'a Teila 'i he taimi na'e 'oange ai 'e Kālosi 'a e fo'i keké?
- 'Oku mou pehē ko e hā 'a e ongo na'e ma'u 'e Kālosi?

Folofolá

Lau le'o-lahi 'a e Tokāteline mo e Ngaahi Fuakavá 78:19. Fakamatala'i ange 'oku tala mai 'e he potu folofola ko 'ení te tau fiefia 'i he taimi ko ē 'oku tau fakafeta'i pe fakamālō a'i.

- Ko e hā 'a e ongo 'okú ke ma'u 'i he taimi 'okú ke lea "mālō" ange ai ki ha taha?
- Ko e hā 'a e ongo te ke ma'u 'i he taimi 'oku lea "mālō" atu ai ha taha kiate koe?

Fakakau mai 'o e fānaú

Fakaafe'i 'a e fānaú ke nau fakamatala ki ha taimi na'e fakamālō ange ai ha taha kiate kinautolu koe'uhí ko ha me'a na'a nau fai pea toe fakamatala foki ki he ongo na'a nau ma'u 'i hono fakamālō'ia kinautolú. 'E lelei kapau te ke fie fakamatala ki ha fa'ahinga me'a pehē na'e hoko tonu kiate koe.

Te Tau Lava 'o Pehē "Mālō" 'i he Ngaahi Founa Lahi

Talanoá

Fai 'a e talanoa ko 'ení 'i ho'o lea pe 'a'au:

Na'e hoko 'a Uēlesi ko ha faiako 'i he Palaimelí. Pea na'a ne sa'ia 'aupito 'i he faiakó mo 'ofa foki 'i he fānau he'ene kalasí. Na'a ne feinga ke mateuteu ma'u pē ha lēsoni lelei 'i he Sāpate kotoa pē. Na'a ne 'ofa 'i he Tamai Hēvaní mo Sīsū Kalaisi peá ne fakahā foki ki he fānaú 'a 'ene fakamo'oní pea mo e 'ofa 'oku ma'u 'e Sīsū ma'anautolu fakatāutahá. Na'a ne fakahā foki 'a e 'ofa mo e tokanga ki he fānau 'i he'ene kalasí. Pea na'a ne manatu'i ma'u pē 'a honau 'aho fā'ele'i mo e ngaahi 'aho makehé.

'I ha Sāpate 'e taha he tuku 'a e lotú, na'e tukituki mai ai ha taha 'i he matapa 'o Uēlesi. Ko Lepeka 'a ia ko e taha 'o e fānau 'i he'ene kalasí. Na'e hanga 'e Lepeka 'o 'oange ha ki'i sila lanu pingikí faka'ofa'ofa kia Uēlesi.

- Te mou lava 'o mate'i mai pē ko e hā 'a e me'a na'e 'i he sila ko 'ení?

To'o mai 'a e ki'i tohi fakamālō na'a ke 'osi teuteu'i peá ke lau ia ki he kalasí.

- 'Oku mou pehē ko e hā 'a e ongo na'e ma'u 'e Uēlesi 'i he taimi na'a ne lau ai 'a e ki'i tohi ko 'ení?

Fealēlea'akí

- Na'e anga fēfē 'a e pehē "mālō" 'a Lepeka ki he'ene faiakó?
- Ko e hā mo ha toe ngaahi founa kehe te tau lava 'o fakahā 'aki 'etau ngaahi fakamāloó?
- Ko hai ha taha 'okú ne fai ha ngaahi me'a lelei ma'au?

Hiki 'i he palakipoé 'a e ngaahi tali 'a e fānaú ki he fehu'i faka'osí. Hili hono ma'u 'e he fānaú kotoa ha faingamālie ke tali 'a e fehu'i peá ke toe vakai ki he lisi 'i he

palakipoé mo ke fehu'i ange ki he fānaú pe ko e hā 'a e founga te nau lava 'o fakamālō ai ki he toko taha taki taha. Hangē ko 'ení, fehu'i ange ki he fānaú:

- Ko e hā ha me'a te mou lava ke fakamālō'ia ai 'a e kau pīsopelikí?
- Ko e hā ha me'a te ke lava ke fakamālō'ia ai 'a e fai hivá pe taha tā piano 'a e Palaimelí?

'Ekitiviti tā valivalí

'Oange ki he fānaú ha 'ū peni vahevahe pe kala mo ha pepa ke nau fa'u 'aki 'enau ngaahi tohi fakamāloó. Hanga 'o tohi'i pe ko ho'o tokoni'i pe kinautolu ke nau tohi'i 'a e *Mālō* 'i he'enau kii tohi, pea tuku ke nau teuteu 'aki ia 'a e 'ū peni kalá pe ko ha kala.

Fakamatala'i ange te nau lava ke 'ave 'a e tohi ko 'ení ki ha taha pē 'oku nau fie fakamālō ki ai. Tuku ke tala atu 'e he fānaú 'a e fa'ahinga te nau 'ave ki ai 'enau tohi. Fakamanatu'i ange ki he fānaú 'oku 'ikai ngata pē 'i he fiefia 'a kinautolu ko ia 'oku tau fakamālō ki aí, ka 'oku tau toe fiefia ai foki mo kitautolu.

Fakamatala Fakanounó

Fakamatala 'a e faiakó

Ki mu'a pea 'osi 'a e kalasí, fakamālō ange ki he tamasi'i pe ta'ahine taki taha koe'uhí ko ha me'a na'á ne fai lelei 'i he lolotonga 'a e Palaimelí. Ka e 'ai ke mo'oni mo mahino 'a e 'uhinga ho'o fakamāloó. Te ke lava 'o fakamālō ki ha tamasi'i pe ta'ahine koe'uhí ko 'ene—

- Tangutu loto 'apasia lolotonga 'a e kalasí.
- Fakafanongo ki he lēsoní.
- Fai 'a e fua lotú.
- 'Ulungāanga lelei ki he ni'ihi kehé.
- Hiva 'i he polokalama kamatá.
- Hiki ho nimá pea toki lea.
- Tali fehu'i.
- Mata fiefia lolotonga 'a e kalasí.

Fakamo'oní

Fakahā 'a ho'o hounga'ia 'i he kau mai 'a e tamasi'i taki taha 'i ho'o kalasí. Fakamanatu ki he fānaú 'a e ongo 'e ma'u 'e ha taha kehe mei he fo'i lea faingofua ko e "mālō".

Poupou'i 'a e fānaú ke nau sio angé pe ko e hā hono lahi 'o ha'anau faka'aonga'i 'a e fo'i lea makehe ko 'eni ko e "māloó" 'i honau fāmilí mo e kaungā-me'á 'i he lolotonga 'a e uiké.

Fakaafe'i ha taha 'o e fānaú ke ne fai 'a e lotu tukú.

Ngaahi 'Ekitiviti Fakatupulakí

Fili mei he ngaahi 'ekitiviti ko 'ení 'a e ngaahi 'ekitiviti 'e 'aonga taha ki he fānaú 'i ho'o kalasí. 'E lava pe ke mou faka'aonga'i kinautolu 'i he loto'i lēsoní pe 'i hano fakamanatu pe fakamatala fakanounou. Ka 'okú ke toe fie ma'u ha fakahinohino peá ke vakai, "Taimi Kalasí" 'i he "Ngaahi Tokoni Ma'á e Faiakó."

1. Kole ki he fānaú ke nau tu'u ki 'olunga 'o fakamavahevahe honau seá ke mavahevahe koe'uhí ke nau lava 'o laka takai 'i honau seá.

Tokonii 'a e fānaú ke nau hivaí pe lau 'a e fakalea 'o e kupu 'uluaki mo e tau 'o e "I Have Two Ears" (*Children's Songbook*, p. 269), pea ngāue'aki 'a hono fakatātaaí 'o hangē ko ia 'oku 'oatu 'i laló:

I have two ears to hear the truth (*point to ears*),
Two eyes to see the good (*point to eyes*).
I have two feet to carry me
To places where they should (*walk around the chair*).

Chorus:

I'll try to use them wisely
In my work and play (*pretend to bounce ball*).
I thank my Heav'nly Father
For making me this way (*sit down, fold arms, and bow head*).

2. Tui ha fo'i fakama'u pe fo'i mama 'i ha me'i afo pe kulasi 'oku lōloa fe'unga ke puke 'e he ki'i tamasi'i pe ta'ahine taki taha, pea nono'o leva 'a e ongo muí. Fekau leva 'a e fānaú ke nau nofo fuopotopoto pea nau puke 'a e afó. Pea tuku ke nau paasi 'a e fo'i fakama'ú pe mamá kae 'oua pe kuó ke pehē ange "Tu'u." Ko e tamasi'i pe ta'ahine 'okú ne lolotonga pukepuke 'a e fo'i mamaá te ne lea 'o pehē, "Oku ou fakamālō kia (hingoa 'o e toko tahá) koe'uhí ko e (ha fa'ahinga me'a)." Hokohoko atu pē 'a e fo'i va'ingá kae 'oua kuo ma'ú 'e he toko taha kotoa pē ha faingamālie ke ne lea ai.
3. Hivaí pe lau 'a e fakalea 'o e "I'm Thankful to Be Me" (*Children's Songbook*, p. 11).

At night, when I'm alone in bed,
I close my eyes and see
The many things I'm thankful for
That God has given me.
I see my friends and teaches, too,
And others who love me.
These many blessings make me feel
So thankful to be me.

4. Teuteu ha tou māsimā ke ngaohi 'aki 'e he fānaú 'a e ngaahi me'a 'oku nau fakamālō aí ('oku 'oatu 'i he peesi 43 'a e founa ngaohi 'o e tou māsimá). Kole ange ke nau 'alu mo e me'a na'a nau ngaohí ki 'api pea tuku ofi ia 'i he feitu'u 'oku fai ai 'ene lotú. Pea te nau lava leva ai ke manatu'i ke fakamālō ki he Tamai Hēvaní 'i he'enu lotú ki he ngaahi tāpuaki 'oku nau ma'ú.
5. Fai 'a e talanoa ki he kakai Sēletí mo honau vaká, 'o hangē ko ia 'oku hā 'i he 'Eta 2:16–18 mo e 6:4–11. Te ke lava 'o fakatātaaí 'a e ngaahi vaká 'aki ha'o fokotu'u ha ongo poulu tatau.

Fekau 'a e fānaú ke nau 'ai ange pē ke pehē na'e fakahā mai 'e he 'Eikí kiate kinautolu mo honau fāmilí ke nau fa'u ha ngaahi vaka 'o tatau mo e ngaahi vaka ko ia 'o e kakai Sēletí. Kole ange ke nau 'ai ke pehē kuo mei lava 'eni 'a e ta'u 'e taha mo 'enu 'i loto 'i he ngaahi vaka ko 'ení 'i he moaná. Na'e liaki takai holo kinautolu 'i he moaná pea ko e taimi 'e ni'ihí na'a nau ngalo hifo 'o pulia 'aupito. Pea 'oku 'i ai foki mo e fanga manu toko lahi 'i he vaká.

- Ko e hā 'a e ongo te ke ma'ú kapau te mou kau 'i ha folau pehē?

Lau le'o-lahi 'a e 'Eta 6:9 ke mou 'ilo pē ko e hā 'a e ongo 'a e kakai Sēletí ki he folau na'a nau fai. Tokoni ki he fānaú ke mahino kiate kinautolu neongo 'a e ngaahi taimi faingata'a 'oku tau fononga aí, ka 'oku lahi 'aupito 'a e ngaahi me'a 'oku totonu ke tau fakamālō aí. Hangē ko 'ení, kapau 'oku tau puke 'oku tau lava 'o fakamālō koe'uhí ko e kakai 'oku nau tauhi pe tokanga'i kitautolú. Pea kapau te tau sio ma'u pē ki he ngaahi me'a ke tau fakamālō aí, te tau lava leva ke 'ilo'i 'a e ngaahi tāpuaki lahi 'oku tau ma'ú.

6. 'Ave ha kii tohi fakamālō ki he fānau 'i ho'o kalasí 'i he uike hoko maí, 'o ke fakahā ange ki he tamasi'i pe ta'ahine taki taha 'a ho'o hounga'ia 'i he'ene kau mai ki ho'o kalasí. Fakahā mahino ange ha fa'ahinga me'a kuo fai 'e he kii tamasi'i pe ta'ahine ko iá 'a ia na'e tokoni ki he kalasí.

'Oku 'Omi 'e he Fili ki he Totonú ha Ongo Fakafiefia

Lēsoni
26

Taumu'á

Ke tokoni'i 'a e tamasi'i pe ta'ahine taki taha ke mahino kiate ia 'oku tau fiefia 'i he'etau fai 'a e me'a 'oku totonú pea tau mamahi 'i he fai 'a e me'a 'oku halá.

Teuteú

1. Ako 'i he fa'a lotu 'a e Luke 15:11–24.
2. Teuteu ke hiva'i pe lau 'a e fakalea 'o e "Malimalí" (*Children's Songbook*, p. 267) mo e "Choose the Right Way" (*Children's Songbook*, p. 160). 'Oku 'oatu 'a e fakalea ki he ongo hiva ko 'ení 'i he tafa'aki ki mui 'o e tohi lēsoní.
3. Ngaahi nāunau 'oku fie ma'ú:
 - a. Tohi Tapu.
 - e. Kí'i fo'i maka pe fo'i piini ke taki taha 'a e fānaú.
 - f. Ko e mata malimali/mamahi mei he lēsoni 22.
 - h. Peni vahevahe pe kala ke taki taha 'a e fānaú.
 - i. La'i pepa fuopotopoto lahi ke taki taha 'a e fānaú.
 - k. Fakatātā 2–46, Ko e Foha Maumau Koloá (Ngaahi Fakatātā 'o e Ongoongoleleí 220; 62155 900).

4. Teuteu mo ha toe ngaahi 'ekitiviti fakatupulaki kehe 'okú ke fie ngāue'aki.

Fakatokanga'i angé: Manatu'i 'oku te'eki ke a'usia 'e he fānau ta'u si'i ange 'i he ta'u valú 'a e tu'unga ke nau mo'ua ki he'enau ngaahi fehālaakí pea 'oku 'ikai he ma'ú ke nau fakatomala ko ha'anau faiangahala. Hanga 'o poupou'i 'a e fānaú ke nau fai 'a e me'a 'oku totonú, kae 'oua 'aupito na'á ke 'ai ke nau ongo'i halaia koe'uhí ko ha fa'ahinga me'a na'a nau fai.

Fokotu'u ki he Founa Fai 'o e Lēsoní

Fakaafe'i ha taha 'o e fānaú ke ne fai 'a e fua lotú.

Kapau na'á ke poupou'i 'a e fānaú ke nau fai ha fa'ahinga me'a 'i he lolotonga 'a e uiké pea mou vakai'i ia.

'Oku Tau Ongo'i Ta'e Fiemālie 'i He'etau Fai 'a e Me'a 'Oku Halá

'Ekitiviti ke takiaki'i 'aki e tokangá

Fekau ha taha 'o e fānaú ke ne vete hano sū 'e taha pea fa'o ai ha kí'i fo'i maka pe piini. Toe fekau ke ne tui hono suú peá ne lue takai 'i he loki akó. Kole ki he toko tahá ni ke ne fakahā ange ki he toenga 'o e fānaú pe ko e hā 'a e me'a 'oku ongo'i 'e hono va'é.

Fakamahino'i ange ko e taimi 'oku fehālaaki ai ha fa'ahinga me'a 'oku tau ongo'i ta'e fiemālie mo mamahi, pea 'oku tau nofo ma'ú pē 'o fakakaukau ki he me'a na'e fehālaakí.

Kole ange ki he tamasi'i pe ta'ahiné ke ne to'o 'a e fo'i maká pe pīni mei hono suú peá ne toe lue takai 'i he loki akó. Tuku ke ne fakahā ki he kalasí 'a e ongo'i sai ange ko ia 'oku ma'ú 'e hono va'é.

'Oange ki he tamasi'i pe ta'ahine taki taha ha ki'i fo'i maka pe piini, pea fekau kinautolu 'oku fie kau mai ki he 'ekitiviti'i ke nau fa'o 'a e fo'i maká pe pīnī ki honau suú. Fekau leva ke nau tu'u 'o ki'i lue takai ke nau ongo'i 'a e ta'e fiemālie koe'uhí ko e me'a 'oku 'i honau suú. Tānaki kotoa mai 'a e maká pe pīnī pea fekau 'a e fānaú ke nau toe tu'u hake koe'uhí ke nau 'ilo'i 'a e ongo'i fiemālie 'a honau va'é 'i he to'o 'a e me'á mei honau suú.

Fakafehoanaki 'a e fo'i maká pe pīnī ki ha fehālaaki. Ko e taimi ko ia 'oku tau fai ai ha me'a 'oku fehālaaki, 'oku tau ongo'i ta'e fiemālie mo mamahi. Ka ko e taimi ko ia 'oku tau ongo'i loto mamahi ai 'i he'etau fehālaaki kuo fa'i pea tau feinga ke fakatonutonu 'a e fili halá, 'oku tatau ia mo hono to'o ki tu'a 'o e fo'i maká pe pīnī mei hotau suú: 'oku mole atu leva 'a e ongo'i ta'e fiemālie pea 'oku tau toe ongo'i fiefia.

Fakamatala'i ange ko e lēsoni 'o e 'aho ní 'oku kau ia ki hono fetongi'aki 'a e ngaahi ongo'i ta'e fiemālie 'a e ngaahi ongo'i fiefia.

Te Tau Lava 'o Fetongi'aki e Ongoi Loto Mamahi 'a e Ongoi Fiefia

- Ko e hā 'a e ongo 'okú ke ma'u 'i he taimi 'okú ke fai ai ha me'a 'oku halá?

Talanoa mo e
fealēlea'aki

Fai 'i ho'o lea pē 'a'au 'a e talanoa ko 'enī kau ki ha ta'ahine na'á ne fai ha me'a hala peá ne ongo'i loto mamahi ai. Kole ki he fānaú ke nau fakafanongo fakalelei ke nau 'ilo'i pe ko e hā 'a e me'a na'e fai 'e he ta'ahine ko 'enī ke fetongi'aki 'ene ongo'i loto mamahi ha ongo 'oku fakafiefia.

Na'e ma'u 'e Malia, ko e kaume'a ia 'o 'Eniselaá, ha seti me'a-va'inga faka'ofofa, 'a ia ko ha ngaahi fua'i 'akau pea mo ha vesitapolo. Na'e sai'ia 'a 'Eniselā he va'inga'aki 'a e me'a-va'inga ko 'enī mo ne faka'amu pehē ange mai ko e me'a va'inga 'eni 'a'ana. 'I ha 'aho 'e taha, na'e hanga 'e 'Eniselā ia 'o fa'o ha ngaahi fua'i 'akau mo ha vesitapolo 'i hono kató lolotonga iá 'oku 'ikai ke fakatokanga'i mai 'e Malia. Pea na'e 'ave 'e Malia 'a e 'ū me'á ni ki hono 'apí pea na'e 'ikai ke 'ilo ha taha ia ki ai.

- 'Oku mou pehē na'e fiefia 'a 'Eniselā 'i he'ene va'inga 'aki 'a e me'a-va'inga ko 'eni na'á ne 'avé?

Na'e 'ikai ke lava 'a 'Eniselā 'o va'inga'aki 'a e ngaahi me'a-va'ingá ni ke mamata ki ai ha taha koe'uhí he na'e 'ikai ke ne loto ke 'ilo he'ene fine'eikí 'ene hola mai mo iá. Na'á ne fufuu'i 'a e 'ū me'a-va'ingá 'i hono lalo mohengá pea ko 'ene fie va'inga'aki pē peá ne totolo ki he lalo mohengá ke 'omai. Neongo kuo ma'u 'e 'Eniselā he taimí ni 'a e 'ū me'a-va'inga na'á ne fie ma'ú ka na'á ne ongo'i loto mamahi.

- Ko e hā nai 'a e me'a 'e lava 'a 'Eniselā 'o fai ke fetongi'aki 'ene ongo'i loto mamahi?

Fakamālō ki he fānaú 'i he tali tonu 'oku nau 'oatú peá ke fakamatala'i ange leva 'a e me'a na'e fai 'e 'Eniselaá:

Na'e fakatokanga'i 'e he fine'eiki 'a 'Eniselaá 'a 'ene va'inga 'i he lalo mohengá peá ne 'eke ange pe ko e hā 'ene me'a 'oku fa'i. Na'e fakahā ange leva 'e 'Eniselā ki he'ene fine'eikí 'a e ngaahi me'a-va'ingá peá ne tala ange 'a 'ene ongo'i loto mamahi. Na'e tokoni'i ia 'e he'ene fine'eikí ke mahino kiate ia 'a e me'a ke ne fa'i kae lava ke ne toe ongo'i fiefia ai. Na'e fakafoki 'e 'Eniselā 'a e me'a-va'ingá kia Malia peá ne kole fakamolemole ange 'i he'ene 'ave iá. Hili hono fakafoki 'e 'Eniselā 'a e me'a-va'ingá, na'á ne toe ongo'i fiefia mo nonga. Na'á ne fiefia koe'uhí ko 'ene lava 'o fakalelei 'a e fili hala na'á ne fa'i.

- Ko e hā 'a e me'a hala na'e fai 'e 'Eniselaá?

Fealēlea'akí

Faka'alí'ali 'a e fakatātā 'o e mata malimalí/mamahí. 'Uluaki faka'alí'ali 'a e mata mamahí pea toki faka'alí'ali 'a e mata fiefiá.

- Ko fē 'a e mata 'okú ne fakahā mai 'a e ongo na'e ma'u 'e 'Eniselā hili 'ene 'ave 'a e me'a-va'ingá? (Fakaafe'i ha taha 'o e fānaú ke ne fulihi 'a e fakatātaá ki he mata mamahí).
- Ko e hā 'a e me'a na'e fai 'e 'Eniselā ke fakalelei'i 'aki 'a e fili hala na'á ne faí?
- Ko fē 'a e mata 'okú ne fakahā mai 'a e ongo na'e ma'u 'e 'Eniselā hili 'ene fakafoki 'a e me'a-va'ingá? (Fakaafe'i ha taha 'o e fānaú ke ne fulihi 'a e fakatātaá ki he mata fiefiá.)

Tala ange ki he fānaú 'oku 'i ai pe 'a e taimi 'e ni'ihi 'oku tau fai 'a e ngaahi me'a 'oku halá. Pea 'oku hanga 'e he'etau fai 'a e ngaahi me'a 'oku halá 'o 'ai kitautolu ke tau mamahi. Ka ko e taimi ko ē 'oku tau kole fakamolemole aí pea tau fakalelei'i pe fakatonutonu 'a 'etau fili 'oku halá, 'oku tau toe ongo'i fiefia leva.

'Oku Finangalo 'a Sisū Kalaisi Ke Tau Fiefia

Fakamatala 'a e faiakó

Fakamatala'i ange ko e ongo sitepu kehekehe 'eni 'e ua 'o e fakatomalá, 'a 'etau kole fakamolemole pea mo 'etau feinga ko ia ke fakalelei'i 'a e ngaahi fili hala na'a tau faí.

Fekau 'a e fānaú ke nau toutou lea'aki 'a e fo'i lea ko ia ko e *fakatomala*.

Fakamatala'i ange 'oku finangalo 'a Sisū Kalaisi ke tau fili ki he totonú, ka 'okú ne 'afio'i 'e 'i ai pē 'a e taimi te tau fai ai ha ngaahi me'a 'oku halá. Kuó ne 'osi fakafaingamālie'i ke tau fakatomala 'i he taimi 'oku tau fai 'a e ngaahi me'a 'oku halá. Kuó ne tala'ofa mai kapau te tau fakatomala, 'e fakamolemole'i 'etau fehālaakí pea te tau toe ongo'i fiefia. Ko e fakatomalá ko ha kongá mahu'inga ia 'o 'etau kau ki he Siasi 'o Sisuú.

Fakamanatu'i ange ki he fānaú 'oku hangē pē 'ete fai ha me'a 'oku halá mo ha ki'i fo'i maka 'oku 'i hotau loto suú. 'Oku tau ongo'i ta'e fiemālie. Pea 'oku hangē leva 'a e fakatomalá ko hono to'o 'o e fo'i maká mei he loto suú. He me'a ongo lelei mo'oni ko e mavahe atu 'a e palōpalemá.

Talanoa mei he folofolá

Faka'alí'ali 'a e Tohi Tapú pea tala ange 'oku fai 'e he Fakamo'uí ha talanoa 'i he tohi folofola ko 'ení 'o kau ki ha foha na'á ne fili ke fai ha me'a na'e hala, hili ko iá na'á ne fakatomala 'o fai 'a e me'a totonú. Kole ki he fānaú ke nau fakafanongo angé ki he me'a na'e fai 'e he fohá pea mo e founa na'e tokoni'i ai ia 'e he'ene tangata'eikí.

Fai 'i ho'o lea pe 'a'au 'a e talanoa 'oku 'i he Luke 15:11–24. Faka'alí'ali 'i hono taimi totonu 'a e fakatātā 2–26, Ko e Foha Maumau Koloá.

Fakamatala'i ange 'oku fa'a ui 'a e talanoa ko 'ení "Ko e Foha Maumau Koloá." Tala ange ki he fānaú 'oku 'uhinga 'a e *maumau koloá* ki he maumau pa'anga. Fakamatala'i ange na'e fie ma'u 'e he foha si'isi'i ia 'ene pa'angá he na'e 'ikai ke toe fie ngāue ia. Na'á ne fie ma'u 'e ia ke ne fai 'a e me'a kotoa pē na'á ne loto ke faí. Ka 'i he'ene ma'u 'a e pa'angá, na'á ne maumau'i ia. Na'á ne fakamoleki ia 'i he ngaahi me'a na'e 'ikai ko ha ngaahi me'a lelei.

Fakamatala'i ange 'i he taimi ko ia na'e 'osi ai e pa'anga 'a e foha ko 'ení, na'á ne fakatokanga'i leva 'a 'ene ta'e fakapotopotó pea mo 'ene ngaahi fehālaakí.

Na'á ne fakapapau'i leva ke ne foki 'o kole fakamolemole ki he'ene tamaí. Na'á ne ongo'i 'oku 'ikai ke ne kei taau ke lau ko e foha ia 'o 'ene tamaí, ka na'á ne pehē ke ne foki ki 'api 'o kole ke ne hoko pe ko ha taha 'o 'ene kau tamaio'eikí.

- 'Oku mou pehē ko e hā 'a e ongo na'e ma'u 'e he fohá 'i he taimi na'á ne 'ilo ai 'ene ngaahi fehālaakí?

Lau le'o lahi 'a e Luke 15:20–24.

- Ko e hā 'a e me'a na'e fai 'e he tamaí 'i he taimi na'e foki mai ai hono fohá ki 'apí?
- 'Oku mou pehē ko e hā 'a e ongo na'e ma'u 'e he fohá 'i he taimi na'e talitali ai ia 'e he'ene tamaí?

Fakamatala'i ange na'e tatau pē 'a e fiefia e tamaí 'a e foha ko 'ení 'i he liliu 'a e talavou' ni mei he'ene ngaahi fehālaakí mo e fiefia 'a 'etau mātu'á mo e Tamaí Hēvaní 'i he taimi 'oku tau feinga ai ke fakalelei' 'a e ngaahi fili hala na'a tau faí. 'Oku tau toe fiefia pē foki 'i he taimi 'oku tau fili ai ke fai 'a ia 'oku totonú.

Te Tau Lava 'o Ma'u Ha Ongō Fakafiefia 'i he Taimi 'Oku Tau Fakatonutonu ai 'Etau Fili Halá

Ēkitivití

'Oange ki he tamasi'i pe ta'ahine taki taha ha la'i pepa fuopotopoto mo ha peni vahevahe pe kala. Tuku ki he tamasi'i pe ta'ahine taki taha ke ne tā pe 'e ia 'ene mata malimalí/mamahí. Faka'alí'ali ange 'a e mata kuo 'osi taá koe'uhí ke nau fakatatau ki ai, peá ke tokoni'i kinautolu 'o kapau 'e fie ma'u.

Fakamatala ki ha ngaahi me'a na'e hoko 'a ia na'e fai ai 'e ha taha ha fili hala. Fekau 'a e fānaú ke taki taha hiki hake 'ene la'i pepa 'oku tā ai 'a e matá ke fakahā 'a e ongo na'e ma'u 'e he toko taha taki taha 'i he hili 'ene fai 'a e fili halá. 'Osi ko iá peá ke fehu'i ange pe na'e lava fēfē 'e he toko tahá ni ke fakatonutonu pe fakalelei' 'a 'ene fili na'e fehālaakí, pea fekau 'a e fānaú ke nau ngāue'aki 'a e ngaahi mata na'a nau taá ke fakahā 'a e ongo e toko taha taki taha hili 'ene fai 'ení. Ngāue'aki 'a e ngaahi sippinga 'oku 'oatu 'i laló pe ko ha'o fa'u 'e koe ha'o ngaahi fakamatala pe 'a'au:

1. 'I he foki mai 'a Tōmasi ki 'api mei he akó, na'á ne kaka ia 'i ha 'ā 'o mahae ai hono talausese lelei tahá. Na'á ne 'ilo'i 'e loto mamahi 'ene fine'eikí he kuo tu'o fiha 'eni 'ene tala ange kia Tōmasi ke 'oua 'e kaka he 'aá 'i he taimi 'okú ne tui ai hono vala akó.
 - Ko e hā 'a e me'a 'oku totonu ke fai 'e Tōmasí?
2. Na'e 'oange 'e he fine'eiki 'a Keilini ha fo'i lole 'e ua ki ai, ko e taha ma'ana mo e taha ma'a hono tokouá. 'I he taimi na'e 'alu ai hono tokouá na'e hanga 'e Keilini ia 'o kai fakatou'osi 'a e ongo fo'i lolé.
 - Ko e hā 'a e me'a 'oku totonu ke fai 'e Keilini?
3. Na'e 'alu 'a Peni ki he 'api 'o hono kaume'á ke na va'inga, ka na'e 'ikai ke 'i 'api hono kaume'á. 'I he 'ai ke foki 'a Pení, na'á ne sio atu ki ha taha 'o e ngaahi me'a-va'inga hono kaume'á 'i honau loto 'ata'ataá. Na'e to'o leva 'e Peni 'a e me'a-va'ingá peá ne 'alu 'o va'inga'aki 'i hono 'apí.
 - Ko e hā 'a e me'a 'oku totonu ke fai 'e Pení?

4. Na'e ma'u 'e Lēsieli ha ki'i peesi 'i he'ene 'alu atu ki he akó. 'I he taimi na'e 'eke ange ai 'e ha ta'ahine 'e taha pe na'á ne sio ki he pēsí, na'e tali " 'Ikai" ange 'a Lēsieli ia.
- Ko e hā 'a e me'a 'oku totonu ke fai 'e Lēsielí?
5. Na'e va'inga 'a Filipe mo hono tokouá 'i he tafa'aki ki mui 'o honau 'apí. Na'e fai 'e he tokoua 'o Filipé ha me'a na'e 'ikai ke ne sai'ia ai, ko ia na'e taa'i ia 'e Filipe peá ne tangi.
- Ko e hā 'a e me'a 'oku totonu ke fai 'e Filipe he taimí ni?

Hivá

Fekau 'a e fānaú ke nau hiki hake 'a 'enau mata malimalí/mamahí pea hiva'i pe lau 'a e fakalea 'o e "Malimalí," pea fulihi 'a e mata he la'i pepá ki he fiefiá pe mamahí 'i he taimi 'oku totonu ke fai pehē aí.

Fakamatala Fakanounó

Fakamo'óní

Fai ha'o fakamo'oni ki he fānaú 'oku lava ke tau ma'u ha ngaahi ongo'i fiefia 'i he taimi 'oku tau fili ai ki he totonú. 'Okú tau toe lava foki ke ma'u ha ngaahi ongo 'oku fakafiefia 'i he taimi 'oku tau fakatonutonu pe fakalele'i ai 'etau fili halá. Fakamatala'i ange ko 'etau ako ko ia ke muimui ofi ange ki he ngaahi akonaki 'a Sīsū Kalaisí, ko e si'isi'i ange ia 'etau fai 'a e ngaahi fili 'oku halá.

Fokotu'u ange ki he fānaú ke nau 'alu mo e ngaahi mata na'a nau taá ki honau 'apí pea nau fakahā ki honau fāmilí 'a e me'a kuo nau ako fekau'aki mo e ngaahi ongo fakafiefia mo fakamamahí.

Hivá

Hiva'i pe lau fakataha mo e fānaú 'a e lea 'o e "Fili ki he Totonú".

Fakaafe'i ha taha 'o e fānaú ke ne fai 'a e lotu tukú. Fakamanatu ki he toko taha 'e lotú ke ne kole ki he Tamai Hēvaní ke tokoni'i 'a e fānaú ke nau 'ilo'i 'a 'enau fili 'oku fehālaaki pea fakatonutonu pe fakalele'i ia.

Ngaahi 'Ekitiviti Fakatupulaki

Fili mei he ngaahi 'ekitiviti ko 'ení 'a e ngaahi 'ekitiviti 'e 'aonga taha ki he fānaú 'i ho'o kalasí. 'E lava ke mou faka'aonga'i kinautolu 'i he loto'i lēsoní pe 'i hano toe fakamanatu pe fakamatala fakanounou. Ka 'okú ke toe fie ma'u ha fakahinohino peá ke vakai ki he "Taimi Kalasí" 'i he "Ngaahi Tokoni Ma'á e Faiako."

1. Faka'aonga'i 'a e ngaahi me'a na'á ke fakamatala'i 'i he kongá 'o e lēsoní ko e "Te Tau Lava Ke Ma'u Ha Ngaahi Ongó 'Okú Fakafiefia 'i he Taimi 'Okú Tau Fakatonutonu ai 'Etau Fili Halá," ke tokoni ki he fānaú ke nau fakakaukau ki ha founga 'e lava ke nau faka'ehi'ehi ai mei hono fai 'o e ngaahi fili halá. Tuku ke nau hanga 'o fakatātaai 'enau ngaahi founga.
2. Hiva'i pe lau 'a e fakalea 'o e "Kapau 'Okú ke Fiefia" (*Children's Songbook*, p. 266), peá ke tokoni ki he fānaú ke mou fa'u ha ngaahi kupu fo'ou mo hano fakatātaai 'o e ngaahi fili 'oku fakafiefiá.

'O Hangē ko 'ení:

Kapau 'okú ke fiefia, peá ke tokoni (*pasipasi*)!
 Kapau 'okú ke fiefia, peá ke tokoni (*pasipasi*)!
 Kapau 'okú ke fiefia, pea ke fili e mo'óni 'o fakahaa'i,
 Kapau 'okú ke fiefia, peá ke tokoni (*pasipasi*)!

Ngaahi fakalea kehe 'e lava ke ngāue'akí:
 lea totonu (*ala tu'o ua ki he ngutú*)
 vahevahe ho'o ngaahi me'a-va'ingá (*hapai ki mu'a e nima 'e taha, pea hoko atu ki he tahá*)
 fai ha'o lotu (*kūnima pea punou 'a e 'ulú*)
 'E lelei kapau te ke fie ma'u ke mou hiva'i fakataha 'o e kupu faka'osí 'o mou fakataha'i kotoa ai 'a ho'o ngaahi fakakaukaú:
 Kapau 'okú ke fiefia, peá ke tokoni (*pasipasi*), lea mo'oni (*ala ki ho ngutú tu'o ua*), vahevahe (*hiki ho nima 'e tahá ki 'olunga, pea toki hiki 'a e tahá*),
 pea mo e lotú (*kūnima pea punou ho 'ulú*)!

3. Fekau 'a e fānaú ke nau nofo fuopotopoto. Fai ha fehu'i fakamanatu lēsoni peá ke lī ha ki'i tangai vavae pe ha fa'ahinga me'a molū ki he tamasi'i pe ta'ahine 'okú ke fie ma'u ke ne tali mai 'a e fehu'i. 'Osi ko ia 'ene tali 'a e fehu'i peá ne toe lī atu kiate koe 'a e ki'i tangaí. Fai pehē atu ai pē kae 'oua kuo tali 'e he tamasi'i pe ta'ahine kotoa ha fo'i fehu'i 'e taha.

Ngaahi fehu'i 'e ala faí:

- Na'e ongo'i fēfē ho va'é 'i he taimi na'e 'i ho loto suú ai 'a e fo'i maká pe pīnī?
- Ko e hā 'a e ongo 'oku tau ma'u 'i he taimi 'oku tau fai ai ha fa'ahinga me'a 'oku halá?
- Ko e hā hono 'uhinga na'e 'ikai fiefia ai 'a 'Eniselā 'i he'ene va'inga'aki 'a e me'a-va'inga kaiha'á?
- Ko e hā 'a e me'a na'e fai 'e 'Eniselā ke fetongi'aki 'a e ongo'i loto mamahi na'á ne ma'ú?
- Ko e hā 'a e ongo 'oku tau ma'u 'i he taimi 'oku tau feinga ai ke fakatonutonu pe fakalelei'i ha fili hala na'a tau fai?

Te u Lava ‘o Tokoni ki he Ni‘ihi Kehé Ke Nau Fiefia ‘Aki ‘Eku Fevahevahe‘aki

Lēsoni
27

Taumu‘á

Ke poupou‘i ‘a e fānaú ke nau tokoni‘i ‘a e ni‘ihi kehé ke nau ongo‘i fiefia ‘aki ‘enau fevahevahe‘aki mo kinautolu.

Teuteú

1. Ako ‘i he fa‘a lotu ‘a e Ma‘ake 6:30–44 mo e Sione 6:1–13.
 2. Teuteu ha ki‘i me‘a lelei ma‘á e tamasi‘i pe ta‘ahine taki taha pea mo koe foki. Kapau ko e Sāpate ‘aukai ‘eni peá ke ‘ai pe ha ki‘i me‘a kehe kae ‘ikai ko ha me‘atokoni, pea ke toki liliu pē ‘e koe ‘a e lēsoní ke fe‘unga mo ia.
 3. Teuteu ke hiva‘i pe lau ‘a e kupu tolu ‘o e “Ke Foaki, Tala ‘e he Vai” (*Children’s Songbook*, p. 236). ‘Oku ‘oatu ‘a e lea ‘o e hiva ko ‘ení ‘i he tafa‘aki kimui ‘o e tohi lēsoní.
 4. Ngaahi nāunau ‘oku fie ma‘ú:
 - a. Tohi Tapu.
 - e. Ko ha ‘ū me‘a ‘e lava ke vahevahe mo e ni‘ihi kehé, hangē ko ha fo‘i pulu, tohi, pe ko ha fo‘i moli. Pea fa‘o ‘a e ngaahi me‘a ko ‘ení ‘i ha tangai pepa pe ki‘i kato.
 - f. Fakatātā 2–47, Ko Hono Fafanga ‘o e Toko Nima Afé (62143 900); fakatātā 2–48, Ko ha Maea Tāfue (62523 900); fakatātā 2–49, Ko ha Fānau Tangata ‘oku nau Vahevahe ha Konga Kūkisi; fakatātā 2–50, Ko ha Fānau ‘oku nau Vahevahe ha ‘ū Me‘a-va‘inga.
 5. Teuteu mo ha toe ngaahi ‘ekitiviti fakatupulaki kehe ‘okú ke fie ngāue‘aki.
-

Fokotu‘u ki he Founa Fai ‘o e Lēsoní

Fakaafe‘i ha taha ‘o e fānaú ke ne fai ‘a e fua lotú.

Kapau na‘á ke poupou‘i ‘a e fānaú ke nau fai ha fa‘ahinga me‘a lolotonga ‘a e uiké pea mou vakai‘i ia.

Te Tau Lava ‘o Vahevahe mo e Ni‘ihi Kehé

‘Ekitiviti ke takiaki‘i ‘aki e tokangá

Faka‘ali‘ali taha taha ‘a e ‘ū me‘a ko ia na‘á ke fa‘o mai ‘i ho‘o tangai pepá pe kató, pea mou alea‘i ia ‘aki hono faka‘aonga‘i ‘o e ngaahi fehu‘i ko ‘ení:

- Ko e toko fiha te nau fiefia ‘i he me‘á ni kapau ko au toko taha pē te u faka‘aonga‘i ‘a e (hingoa ‘o e me‘a) ko ‘ení?
- Ko e toko fiha ‘e fiefia ai kapau te u vahevahe ia mo kinautolu?
- Ko e hā ‘a e ngaahi founa te u lava ke vahevahe ai ia mo kinautolu?

Fealēlea‘akí

Fai ‘a e ongo fehu‘i ko ‘ení ‘i he hili ho‘omou alea‘i kotoa ‘a e ‘ū me‘a na‘á ke ha‘u mo iá mo e fānaú:

- Ko e hā nai ha me'a 'okú ke ma'u 'a ia te ke lava 'o vahevahe mo ha ni'ihí kehe? 'E anga fēfē ha'o vahevahe ia mo kinautolu?

Poupou'i 'a e fānaú ke nau fakahā atu ha ngaahi me'a pau mo tala atu pē ko hai te nau lava 'o vahevahe 'a e ngaahi me'a ko 'ení mo ia, pea mo e founga te nau lava ke vahevahe ai iá.

Kapau 'oku te'eki ai ke fakahā atu 'e he fānaú 'a e ngaahi me'a ko 'ení, peá ke fokotu'u ange te tau toe lava foki ke vahevahe 'a hotau taimí, talenití mo e ongoongoleléi.

- 'E anga fēfē ha'atau vahevahe hotau taimí?
- 'E anga fēfē ha'atau vahevahe hotau talenití?
- 'E anga fēfē ha'atau vahevahe 'a e ongoongoleléi?

Kuo Akonekina Kitautolu 'e Sīsū Kalaisi Ke Tau Fevahevahe'aki

Talanoa mei he folofolá mo e fealēlea'akí

Faka'alí'ali 'a e Tohi Tapú pea fakamatala'i ange 'oku 'i heni ha talanoa kau ki ha ki'i tamasi'i na'e tokoni kia Sīsū Kalaisi pea mo ha kakai toko lahi kehe 'aki 'ene vahevahe 'a e me'a na'á ne ma'ú. Fai 'a e talanoa 'oku hā 'i he Sione 6:1–13 (vakai, Ma'ake 6:30–44). Faka'alí'ali 'a e fakatātā 2–47, Ko Hono Fafanga 'o e Toko Nima Afé 'i he taimi 'e totonu.

- Ko e fo'i mā mo e ika 'e fiha na'e ma'u 'e he ki'i tamasi'i? (Vakai, Sione 6:9.)
- 'Oku mou pehē ko e kakai 'e toko fiha 'e lava 'o fafanga'aki 'a e fo'i ma 'e nima mo e mata'i ika 'e uá?
- Ko e kakai 'e toko fiha na'e fafanga 'e Sīsú? (Vakai, Sione 6:10.)

Tokoni ki he fānaú ke mahino kiate kinautolu ko ha fu'u kakai toko lahi 'aupito 'eni. Fakafehoanaki 'a e toko lahi 'o e kakai na'e fafanga'i ki ha toko lahi 'o ha kakai 'oku ofiofi ki he toko nima afé 'a ia 'oku maheni pea 'ilo 'e he fānaú (hangē ko 'ení, "Na'e fafanga 'e Sīsū ha fu'u kakai toko lahi tatau pē mo e toko lahi 'o hotau koló ni," pe, "Na'e fafanga 'e Sīsū 'a e kakai toko lahi fe'unga ke nau nofo'i 'a Teufāiva").

Fakamatala'i ange na'e mei kai toko taha pē 'e he tamasi'i ia 'a e me'atokoní. Ka koe'uhí na'á ne loto fiemālie ke vahevahe ia mo e ni'ihí kehé, na'e hanga ai 'e he Fakamo'uí 'o fakahoko ha mana 'a ia na'e lava ke tokoni'i ai ha fu'u kakai 'e lau afe.

- 'Oku mou pehē ko e hā 'a e ongo na'e ma'u 'e he kakai 'i he taimi na'e vahevahe ai 'e he tamasi'i 'a e me'a na'á ne ma'ú?
- 'Oku mou pehē ko e hā 'a e ongo na'e ma'u 'e he tamasi'i na'á ne vahevahe mo e ni'ihí kehé?

Hivá

Hiva'i pe lau 'a e kupu tolu 'o e "Ke Foaki, Tala 'e he Ki'i Vaí."

Fakamanatu'i ange ki he fānaú 'oku lahi 'a e ngaahi me'a kuo vahevahe 'e Sīsū Kalaisi mo kitautolu pea 'okú ne finangalo ke tau toe vahevahe ia mo e ni'ihí kehé.

Te Tau Lava 'o 'ai Ke Tau Fiefia mo e Ni'ihí Kehé 'i he'etau Fevahevahe'akí

Fealēlea'aki 'i he fakatātaá

Tala ange ki he fānaú te tau lava pē foki 'o 'ilo'i ha ngaahi founga lahi ke tau fevahevahe'aki mo tokoni'i ai ha ni'ihí kehe ke nau fiefia 'o hangē tofu pe ko ia na'e fai 'e he ki'i tamasi'i 'i he kuonga 'o Sīsú. Faka'alí'ali taha taha 'a e ngaahi

fakatātā 'o e fānau 'oku nau fevahevahe'akí (2–48, 2–49, mo e 2–50), pea fai 'a e ngaahi fehu'i ko 'ení ki he fakatātā taki taha:

- Ko e hā 'a e me'a 'oku fai 'e he fānau 'i he fakatātā ko 'ení?
- Ko e hā 'a e me'a 'oku nau vahevahé?
- 'Oku mou pehē ko e hā 'a e ongo 'oku nau ma'u ki he vahevahe ko 'ení? Ko e hā nai hono 'uhingá?

Fakakau mai 'o e fānau

Tuku ki he fānau ke nau fakamatala ki ha taimi na'a nau vahevahe ai mo ha ni'ihhi 'a e me'a na'a nau ma'u pea mo e ongo na'a nau ma'u 'i he taimi na'a nau fai pehē aí.

Fakamahino ange ko e taimi ko ē 'oku tau vahevahe ai mo ha ni'ihhi kehé, 'oku 'ikai ke ngata pe 'i he'etau tokoni'i kinautolu ke nau fiefiá, ka 'oku tau toe ongo'i fiefia ai foki.

Fakamālō'ia 'a e fānau kapau na'a nau fakahā 'a 'enau loto fiemālie ke vahevahe mo e ni'ihhi kehé; 'osi ko iá pea mou alea'i 'a e ongo'i lelei 'oku ma'u 'e he toko taha kotoa pē 'i he taimi 'oku fevahevahe'aki aí. Fakamamafa'i ange 'e lava ke tau ma'u 'a e ongo fiefia 'i he'etau vahevahe mo e ni'ihhi kehé.

Talanoá

Fai ha talanoa ki ha tamasi'i pe ta'ahine na'e fiefia peá ne fakatupu mo e fiefia 'a ha ni'ihhi kehe koe'uhí ko 'ene vahevahe mo kinautolú. Pea kapau te ke fie ma'u peá ke faka'aonga'i 'a e talanoa ko 'ení:

Na'e 'i ai 'a e puha kala fo'ou 'a Tēvita pea 'i he lolotonga 'ene valivali ha fakatātā faka'ofó'ofa, na'e hū mai 'ene fine'eikí mo hono ki'i tuofefiné ki he lokí. Na'e kole ange 'a e fine'eikí kia Tēvita ke na vahevahe mo 'Alisoni 'a 'ene kalá peá ne tokoni'i ia ke poto he valivalí. Na'e 'ikai ke loto 'a Tēvita ia ke ne vahevahe 'ene kalá. Na'e te'eki ai ke poto lelei 'a 'Alisoni he valivalí pea na'e manavasii' a Tēvita na'á ne hanga 'e ia 'o motuhi ha'ane fo'i kala. Na'á ne 'oange kia 'Alisoni ha fo'i kala na'e 'ikai ke ne sai'ia ai.

Taimi si'i pe kuo fie ma'u 'e Tēvita ia ke ne faka'aonga'i 'a e fo'i kala na'á ne 'oange kia 'Alisoni peá ne feinga ia ke to'o ia meia 'Alisoni. Na'e kamata leva ke tangi 'a 'Alisoni. Na'e ongo'i tautea 'a Tēvita he'ene fakatangihi hono ki'i tuofefiné, pea na'á ne 'ilo'i foki 'okú ne fie valivali pe mo ia neongo 'a e te'eki ai ke ne poto lelei. Na'e hanga hifo 'a Tēvita ki he'ene kalá peá ne pehē 'oku lahi fe'unga pē ke na fakatou faka'aonga'i. Na'á ne fekau leva 'a 'Alisoni ke ne fili ha'ane fo'i kala, pea hoko fiefia atu 'a e valivali 'a 'Alisoni 'i he'ene la'i pepá. Pea na'e fiefia foki mo Tēvita. (To'o mei he Marjorie A. Parker, "Inside the Lines," *Friend*, Fēpueli 1993, pp. 28–29).

- Ko e hā hono 'uhinga na'e fiefia ai 'a 'Alisoni'?
- Ko e hā hono 'uhinga na'e fiefia ai 'a Tēvita'?

Fakamatala Fakanounó

'Ekitiviti

Faka'alí'ali 'a e ki'i me'a lelei na'á ke ha'u mo iá.

- Ko e hā 'a e ongo te mou ma'u kapau te u tuku pē 'e au 'a e 'ū me'a ko 'ení ma'aku?
- Ko e hā nai 'a e me'a 'e finangalo 'a Sīsū ke u fai ki he me'a lelei ko 'ení?

Vahevahe 'a e me'a na'á ke ha'u mo iá 'i he ongo tamaiki 'e toko ua peá ke fehu'i ange:

- Ko e hā nai 'a e me'a 'e finangalo 'a Sīsū ke mo fai ki he me'a lelei na'á ku 'oatu kiate kimouá?

Fekau 'a e ongo tamaiki ke na vahevahe 'a e me'a 'okú na ma'ú mo e toenga 'o e kalasí. Tala ange ki he kalasí 'a e ongo 'okú ke ma'u 'i ho'o vahevahe mo kinautolú pea mo e ongo na'á ke mei ma'u 'o kapau na'á ke tuku kotoa pē 'e koe 'a e me'a ma'au.

Fehu'i ange ki he ongo tamaiki na'á na fai 'a e vahevahé ke na fakamatala ki he ongo na'á na ma'u 'i he'ena vahevahe 'a e me'a na'á na ma'ú peá ke fakaafe'i kotoa 'a e fānaú ke nau fakamatala ki he ongo na'a nau ma'u 'i hono vahevahe ange 'o e me'a kiate kinautolú.

Fakamo'oní

Fakamo'onii ki he fānaú 'oku ma'u 'a e fiefiá 'i he vahevahe mo e ni'hi kehé. 'E lelei kapau te ke fakamatala ki ha taimi na'á ke vahevahe ai ha me'a mo ha ni'hi pea mo e fiefia na'á ke ma'u aí.

Poupou'i 'a e tamasi'i pe ta'ahine taki taha ke ne vahevahe mo ha taha ha fa'ahinga me'a he uiké ni.

Fakaafe'i ha taha 'o e fānaú ke ne fai 'a e lotu tukú. Fakamanatu'i ange kiate ia ke ne kole ki he Tamai Hēvani ke tokoni'i 'a e fānaú ke nau fie vahevahe e me'a 'oku nau ma'ú mo e ni'hi kehé.

Ngaahi 'Ekitiviti Fakatupulakí

Fili mei he ngaahi 'ekitiviti ko 'ení 'a e ngaahi 'ekitiviti 'e 'aonga taha ki he fānaú 'i ho'o kalasí. 'E lava pe ke mou faka'aonga'i kinautolu 'i he loto'i lēsoni pe 'i ha'o fakamanatu pe fakamatala fakanounou. Ka 'okú ke toe fie ma'u ha fakahinohino pea ke vakai ki he "Taimi Kalasí" 'i he "Ngaahi Fakahinohino ma'a e Faiakó."

1. Tala ange ki he fānaú 'oku 'i ai 'a e tefito 'o e tui 'a e Siasí 'oku pehē ai 'oku mau tui 'oku totonu ke tau angalelei. 'Okú 'uhinga 'a e angalelei ki he'etau vahevahe mo e kakai kehé 'a e me'a 'oku tau ma'ú pea fai mo e ngaahi ngāue 'ofa kehe ke fakahā 'aki 'etau 'ofa 'iate kinautolú. Tokoni ki he fānaú ke nau ako ma'u loto ha kongā 'o e tefito 'o e tui hono hongofulu mā tolú 'a ia 'oku pehē: " 'Okú mau tui 'oku totonu ke . . . angalelei."
2. Hiva'i pe lau 'a e fakalea 'o e "Ko e Lotú" (*Children's Songbook*, p. 22). Fakamanatu'i ange ki he fānaú kuo foaki mai 'e he Tamai Hēvani ha ngaahi tāpuaki lahi mo faka'ofa'ofa ma'atautolu pea 'okú ne fiefia 'i he taimi 'oku tau vahevahe ai hotau tāpuakí mo e ni'hi kehé.

'Alo'ofa 'e Tamai Hēvani
Tuku ke u fiefia 'i ho māfima'í
Faitotonu pea tuku mai ke u faí,
Ha ngāue lelei ko e tāpuakí.
3. 'Omai ha tou māsima pea tokoni'i 'a e fānaú ke nau taki taha ngaohi 'aki ia ha fa'ahinga me'a pē 'oku nau fie vahevahe mo honau ngaahi kaungā-me'a pe kau mēmipa 'o honau fāmilí ('oku hā 'i he peesi 43 'a e founa ngaohi 'o e tou māsima).

4. Faka'ali'ali ha kapa 'oku fa'oa ai ha 'ū peni vahevahe pe kala. Fakamatala'i ange 'oku taha pe 'a e me'a 'oku fa'oa ai 'a e 'ū peni vahevahé pe kalá, ka 'okú ke fie ma'u kotoa kinautolu ke nau tā ha ngaahi fakatātā. 'Oange 'a e kapa kalá ki he taha 'o e fānaú.

- Ko e hā nai 'a e me'a 'e fai 'e (hingoa 'o e tamasi'i pe ta'ahiné) ki he kalá (pe peni vahevahé) kae lava ke tā valivali 'a e toko taha kotoa pē?

'Oange ke taki taha 'a e fānaú ha la'i pepa pea tuku ke nau vahevahe 'a e kalá pe peni vahevahé pea nau tā ha ngaahi fakatātā 'o kinautolu 'oku nau fevahevahe'aki.

5. Fekau 'a e fānaú ke nau fakatāta'a'i fakalongolongo ko e kau faifekau kinautolu ('oku nau tukituki he matapaá, lau folofola, ako'i, pea mo e fai 'a e ngaahi me'a kehe pē 'oku fai 'e he kau faifekáu).

- Ko e hā 'a e me'a 'oku vahevahe 'e he kau faifekáu?
- 'Oku mou pehē ko e hā 'a e ongo 'oku ma'u 'e he kau faifekáu 'i he taimi 'oku nau vahevahe ai 'a e ongoongoleleí mo e ni'ihi kehé?

Taumu‘á

Ke poupou‘i ‘a e tamasi‘i pe ta‘ahine taki taha ke ne anga-‘ofa ki he ni‘ihi kehé.

Teuteú

1. Ako ‘i he fa‘a lotu ‘a e Luke 10:25–37 mo e Sione 13:34–35, 15:12. Vakai foki, Mātiu 22:36–40 mo e *Ngaahi Tefito‘i Mo‘oni ‘o e Ongongolelé* (31110 900), vahe 30.
2. Teuteu ke hiva‘i pe lau ‘a e fakalea ‘o e “Sīsū Kuo Ne Pehē Mai Fe‘ofa‘aki” (*Children’s Songbook*, p. 61). ‘Oku ‘oatu ‘a e lea ‘o e hiva ko ‘eni ‘i he tafa‘aki ki mui ‘o e tohi lēsoní.
3. Ngaahi nāunau ‘oku fie ma‘ú:
 - a. Tohi Tapu.
 - e. Fakatātā kuo kosi 2–1, ko e tangata kafó; fakatātā kuo kosi 2–2, ko e taula‘eikí; fakatātā kuo kosi 2–3, ko e tangata Līvai; fakatātā kuo kosi 2–4, ko e tangata Samēliá.
4. Teuteu mo ha toe ngaahi ‘ekitiviti fakatupulaki kehe ‘okú ke fie ngāue‘aki.

Fokotu‘u ki he Founa Fai ‘o e Lēsoní

Fakaafe‘i ha taha ‘o e fānaú ke ne fai ‘a e fua lotú.

Kapau na‘á ke poupou‘i ‘a e fānaú ke nau fai ha fa‘ahinga me‘a ‘i he lolotonga ‘a e uiké pea mou vakai‘i ia. Mahalo pē te ke fie ma‘u ke nau fakamatala ki he ngaahi founa na‘a nau vahevahe ai mo ha ni‘ihi kehe ha me‘a lolotonga ‘a e uiké.

Kuo Akonekina Kitautolu ‘e Sīsū Kalaisi Ke Tau Anga-‘ofa ki he Toko Taha Kotoa pē

‘Ekitiviti ke takiaki‘i ‘aki e tokangá

Faka‘ali‘ali ki he fānaú ‘a e mape ‘o Palesitainé (Holy Land) ‘o hangē ko ia ‘oku hā ‘i he ngata‘anga ‘o e lēsoní.

- Ko e hā ‘eni? (Ko ha mape.)

Kapau ‘oku ‘ikai ke ‘ilo ‘e he fānaú pe ko e hā ‘a e mape pea ke fakamatala‘i ange ko e mapé ko ha tā fakatātā ia ‘o ha feitu‘u, hangē ko ha fonua pe kolo. ‘Oku faka‘aonga‘i ‘e he kakaí ‘a e mapé ke nau lava ‘o ‘alu mei ha feitu‘u ‘e taha ki ha feitu‘u ‘e taha. Fakamahino‘i ange ‘a e ni‘ihi ‘o e ngaahi me‘a mahu‘inga ‘oku hā ‘i he mapé, hangē ko e funga ‘o e fonuá, tahí pea mo e ngaahi vaitafé.

Hanga ‘o fakamatala‘i ange ko e mape ko ‘eni ‘oku hā ai ‘a Palesitaine (Holy Land), ‘a ia na‘e nofo ai ‘a Sīsū ‘i he‘ene kei ‘i māmaní.

Tuhu ki Siutea ‘i he mapé. Fakamatala‘i ange na‘e ui ‘a e kakai na‘a nau nofo ‘i he konga ko ‘eni ‘o Palesitainé ko e kau Siu.

Tuhu ki Samēlia. Fakamatala‘i ange na‘e ui ‘a e kakai na‘a nau nofo ‘i Samēliá ko e kau Samēlia.

Fakamatala'i ange na'e 'ikai ke femahino'aki pe fevālelei'aki 'a e kau Siú mo e kau Samēliá 'i he taimi 'o Sīsuú. He na'e pehē 'e he kau Siú ia 'oku nau lelei ange 'i he kau Samēliá. Pea na'e 'ikai teitei kai ha taha Siu ia 'i ha 'api 'o ha toko taha Samēlia pe ma'u ha me'atokoni na'e teuteu'i 'e he kakai Samēliá. Na'e pehē fau hono lahi 'o e fehī'a 'a e kau Siú 'i he kau Samēliá he kapau te nau fie fononga ki Kāleli (tuhu ki Kāleli 'i he mapé) te nau 'alu takai hake kinautolu 'i Samēlia neongo na'e ofi ange 'o kapau na'a nau fononga 'o fou atu 'i loto Samēlia. Fakahinohino'i ange ki he fānaú 'a hono mama'o 'o e fononga ki Kāleli 'i he'enau takai hake 'i tu'a Samēliá 'i ha'anau hū atu 'i loto Samēlia.

Talanoa mei he folofolá mo e ngaahi fakatātā na'e kosí

Fakamatala'i ange na'e fai ma'u pē 'e Sīsū Kalaisi ha ngaahi talanoa lolotonga 'ene 'i māmaní ke tokoni ki he kakai ke mahino kiate kinautolu 'a 'ene ngaahi akonakí. Pea ko e taha 'o e ngaahi talanoa na'á ne faí ko e talanoa ki he tangata Samēliá.

Fai 'a e talanoa ki he tangata Samēlia Lelei 'o hangē ko ia 'oku hā 'i he Luke 10:30–37. Fakaafe'i ha ni'ihi 'o e fānaú ke nau tokoni atu 'aki hono pukepuke 'o e ngaahi fakatātaá 'i he taimi 'e fie ma'u aí.

Hanga 'o fakamamafa'i 'a e ngaahi me'a mahu'inga ko 'ení 'i ho'o fai 'a e talanoá:

1. Na'e fononga 'a e tangata kafó mei Selūsalema ki Sēlikō (tuhu'i ange 'a e ongo kolo ko 'ení 'i he mapé.)
2. Ko e 'uluaki tangata na'á ne 'alu fakalaka 'o 'ikai ke ne tu'u 'o fai ha tokoní ko ha taula'eiki Siu. Na'e ngāue 'a e kau taula'eiki 'i he temipalé pea na'e pehē ko e kakai angatonu mo mā'oni'oni kinautolu.
3. Ko e tangata hono ua na'e 'alu fakalaka 'o 'ikai fai ha tokoní ko ha tangata Līvai. Na'e ngāue foki mo e kau Līvai 'i he temipalé pea ko e kakai mahu'inga kinautolu 'i he lotu faka-Siú.
4. Ko e tangata hono tolú ko e tangata Samēlia. Na'á ne tu'u ia 'o tokoni'i 'a e tangata kafó.

Fakamatala'i ange na'e ui 'a e tangata Samēlia ko 'ení ko e Samēlia Lelei koe'uhí he na'á ne anga'ofa.

Fekau 'a e fānaú ke nau fakafoki atu 'a e ngaahi fakatātā kuo 'osi kosikosí.

'Ekitiviti fakatulamá

Fekau ha ni'ihi 'o e fānaú ke nau fakatāta'i 'a e talanoa ki he tangata Samēlia Lelei, pe ko ho'o tuku ke hanga 'e he kotoa 'o e fānaú 'o fai 'a e fo'i va'inga ko 'eni ko e "Muimui 'late Au ki Sēlikoó" 'aki hono fai 'o e ngaahi me'a ko 'ení:

Fekau ha tamasi'i ke tokoto 'i he falikí pe tangutu 'i ha sea, ke hangē pe 'oku laveá. 'Ai koe mo e toenga 'o e fānaú ke hangē 'oku mou fononga 'i he hala ki Sēlikoó. Fekau 'a e fānaú ke nau muimui atu 'iate koe mo fai 'o e me'a ko ia 'okú ke faí.

Mou 'uluaki 'ai ke pehē ko e taula'eiki kimoutolu 'oku mou luelue atu 'i he halá. Pea lue takai 'i he lokí. 'Ohovale pē kuo mou mamata atu ki he ve'e halá 'oku tokoto mai ai ha tangata. Pea 'okú ne lavea lahi 'aupito.

- Ko e hā 'a e me'a na'e fai 'e he taula'eiki?

Mou kolosi ki he kauhala 'e tahá, ko e mahino ia he 'ikai te mou tokoni ki he tangata kafó.

'Osi ko iá pea mou 'ai ko e tangata Līvaí kimoutolu. Pea mou lue takai 'i he lokí. 'Oku mou mamata ki ha taha 'oku tokoto 'i he ve'e halá. Kuo kaiha'asi hono kofú pea 'okú ne lavea lahi.

- Ko e hā 'a e me'a na'e fai 'e he tangata Līvaí?

Tu'u pea mamata ki he tangata kafó. 'Osi ko iá pea hoko atu ho'omou fonongá 'o 'ikai fai ha tokoni kiate ia.

Mou 'ai he taimí ni ke pehē ko e tangata Samēliá kimoutolu. Pea mou lue takai 'i he lokí. 'Oku mou mamata ki ha taha 'oku tokoto 'i he ve'e halá 'okú ne fu'u lavea lahi.

- Ko e hā 'a e me'a na'e fai 'e he tangata Samēliá?

Mou fakatātaai 'a e ngaahi ngāue-'ofa na'e fai 'e he tangata Samēliá. (Kapau 'oku toko lahi ho'o kalasí pea ke vahevahe 'a e fānaú ke nau fakatātaai 'a e ngaahi ngāue-'ofa kehekehe.) 'Ai ke hangē 'oku mou fufulu 'a hono kafó, fakaheka ia ki he 'así, 'ave leva ia ki he fale tali fonongá, peá ke tala ange ki he tangata tauhí te ke totongi mo ha toe me'a kehe 'e fie ma'u 'e he tangata kafó.

Tala ange ki he fānaú kuo lava 'enau tokoni'i 'a e tangata kafó, ka nau foki atu ā ki honau tangutu'angá. Peá ke nau tangutu fakalongolongo mo tuku lelei honau nimá 'i honau fungá.

Fealēlea'akí

- Ko fē 'a e tangata na'e anga-'ofá?
- Ko fē 'a e tangata na'á ne fai 'a e me'a na'e finangalo 'a e Fakamo'uí ke ne faí?

Fakamatala'i ange na'e pehē 'e Sīsū 'i he hili 'ene fai 'a e talanoa ko 'ení 'oku totonu ke tau anga-'ofa ki he toko taha kotoa pē 'o hangē ko ia na'e fai 'e he tangata Samēlia Leleí.

Te Tau Lava 'o Anga-'ofa ki he Nī'ihī Kehé

Fakamatala'i ange 'oku 'ikai faingofua ke tau anga-'ofa ki he toko taha kotoa pē kae tautautefito 'eni ki ha taha 'oku anga kovi mai kiate kitautolu.

Talanoá

Fai 'i ho'o lea pē 'a'au 'a e talanoa ko 'ení 'o kau ki ha ta'ahine na'á ne ako ha lēsoni mahu'inga 'i he taimi na'e fai ange ai 'e ha taha kehe ha anga ta'e 'ofa kiate ia. Fekau 'a e fānaú ke nau fakafanongo ki he founga na'e fai 'e he ta'ahine ko 'ení ki he palōpalema na'e hokó.

Na'e kaungā-me'a 'a Lū'isa mo Toti pea na'á na fiefia 'i he'ena va'inga fakatahá. Ka neongo iá, 'i he ho'atā 'e taha, na'á na fakafekiki ai. Na'e lea kovi atu 'a Lū'isa kia Toti pea hanga leva 'e Toti 'o tekelele'i 'a Lū'isa. 'I he kamata ke tangi 'a Lū'isá, na'e toe fakakikila hifo 'a Toti ia ki ai.

- Ko e hā 'a e me'a te ke faí kapau ko Lū'isa koe?

Na'e 'alu leva 'a Lū'isa 'o kumi 'ene tangata'eikí. Na'á ne 'ilo'i te ne tokoni'i ia. Na'e fakahā ange 'e Lū'isa kiate ia 'a hono tekelele ia 'e Totí mo e anga kovi na'á ne fai ange kiate iá. Na'á ne kole ki he'ene tangata'eikí ke 'alu ki tu'a 'o tautea'i a Toti.

Na'e fakahā ange 'e he'ene tangata'eikí 'oku 'ikai ko e founga lelei tahá ia ke tautea'i 'a Toti. Na'á ne fekau 'a Lū'isa ke 'alu ki peito 'o vali siamu mai ha kongā mā 'e ua. 'Osi ko iá na'á ne fekau 'a Lū'isa ke 'alu 'o 'ave 'a e kongā mā 'e taha mā'a Toti. Na'e tala ange 'e he tangata'eikí kia Lū'isa, kapau te ne fai 'a e me'a ko 'ení, 'e 'ikai leva ke 'i ai hano fili ka 'e ma'u hono kaume'a.

Na'e fai 'e Lū'isa 'a e me'a na'e fekau 'e he'ene tangata'eikí ke ne faí. 'I he'ene foki atu ki tu'a 'o 'oange 'a e kongā mā kuo vali siamú kia Totí, na'e kii sio fakamama'u hake 'a Toti peá ne to'o 'a e kongā maá. Na'e femalimali'aki 'a Toti mo Lū'isa peá na tangutu hifo 'o kai 'ena mā vali siamú. Na'e toe hoko atu 'ena hoko ko e ongo kaungā-me'á. (To'o mei he Lucile C. Reading "A Piece of Bread and Jam," *Children's Friend*, 'Epeleli 1967, p. 13.)

Fealēlea'akí

- Ko e hā 'a e me'a na'e loto 'a Lū'isa ke ne fai hili hono teke'i ia 'e Totí?
- Ko e hā 'a e 'uluaki me'a 'oku tau fai 'i he taimi 'oku fai mai ai 'e ha taha ha anga ta'e 'ofa kiate kitautolu?
- Ko e hā 'a e me'a na'e hoko 'i he taimi na'e angalelei ai 'a Lū'isa kia Totí?
- Ko e hā nai 'a e me'a na'e mei hoko kapau na'e 'ikai angalelei 'a Lū'isa kia Totí?

Fakamanatu ki he fānaú 'oku finangalo 'a Sīsū ke tau anga-'ofa neongo 'oku 'ikai ke anga-'ofa mai 'a e kakaí ia kiate kitautolu.

Folofolá

Faka'alí'ali 'a e Tohi Tapú pea lau le'o-lahi 'a e Sione 15:12. Fakamatala'i ange ko e ngaahi folofola 'eni 'a Sīsū. Na'á ne tuku mai ha fekau ke tau fe'ofa'aki. 'Oku tau fakahā 'etau 'ofá 'i he taimi 'oku tau fe'ofa'aki aí.

Hivá

Hiva'i pe lau fakataha mo e fānaú 'a e lea 'o e "Sīsū Kuó Ne Pehe Mai Fe'ofa'aki." Fakamatala'i ange 'oku lava ke fakamanatu mai 'e he fo'i hiva ko 'ení ke tau anga-'ofa pea fai 'a e me'a 'oku finangalo 'a Sīsū ke tau faí.

Fealēlea'akí

Fakamatala'i ange ha ngaahi me'a 'oku hoko 'a ia 'e lava ke fili ai 'e he fānaú ke nau anga-'ofa, pea fehu'i ange ki he fānaú pe ko e hā 'a e me'a te nau fai 'i he taimi taki taha 'oku hoko ai 'a e ngaahi me'a ko 'ení. Fakamanatu ange ke nau fakakaukau ki he fakalea 'o e fo'i hivá 'o kapau te nau fie ma'u tokoni ki he me'a te nau faí. Faka'aonga'i 'a e ngaahi fakamatala ko 'ení pe ko ha'o fa'u pē 'e koe ha'o ngaahi me'a pe 'a'au:

1. 'I ho'o luelue atu he halá, 'okú ke mamata atu ki he tō ha tamasi'i 'i he'ene pasikalá. 'I ho'o ofiofi atú, 'okú ke fakatokanga'i tā ko e tamasi'i ia 'okú ne fa'a fakamatalilii ma'u pē koé. 'Oku 'efihia 'a e va'e 'o hono talausesé 'i he sēini 'o e pasikalá. Pea he 'ikai te ne lava 'o tu'u ta'e tokoni'i ia.
 - Ko e hā 'a e me'a te ke lava 'o fai ke ke fakahā ho'o anga-'ofa ki he tamasi'i?
2. Kuó ke 'osi palani ha paati makehe ke fai 'i ho 'aho fā'ele'i he uike ka hoko maí, pea 'okú ke loto ke fakaafe'i kotoa mai ki ai 'a e fānaú 'i homou feitu'ú tuku kehe pē ha toko taha. Ko e ta'ahine ia ne toki hiki fo'ou mai. Pea 'oku 'ikai pē ke malimali ia ha taimi pea 'oku 'ikai foki ke fakalata 'a e va'inga mo iá.
 - Ko e hā nai 'a e me'a te ke lava 'o fai ke ke anga-'ofa ai ki he ta'ahine ko 'ení?
3. Lolotonga pe ho'o va'inga mo ho ngaahi kaume'á kuó ke tō ki lalo. Na'e lau mata'ivale atu ha taha 'o ho ngaahi kaume'á peá ne kata'i koe. Ko 'eni kuo tō ho kaume'á ko iá ki lalo pea 'okú ne tangi.
 - Ko e hā 'a e me'a te ke lava 'o fai ke ke fakahā ho'o anga-'ofa ki ho kaume'á?
4. 'Oku 'i ai ha tamasi'i 'i ho'o kalasi he akó 'oku ha'i ukamea hono va'é ke tokoni ki he'ene 'alú. Ko e taimi ko ē 'oku lele ai 'a e fānaú ke va'ingá, 'okú ne tōmui atu koe'uhí ko e tuai 'ene 'alú. Ko e taimi lahi 'okú ne tangutu toko taha pē 'o sio kae va'inga 'a hono toe ia 'o e fānaú.
 - Ko e hā 'a e me'a te ke lava 'o fai ke ke fakahā ho'o anga-'ofa ki he tamasi'i ko 'ení?

Fakamatala Fakanounou

Fakamanatu lēsoní	<p>'Ai ke toe fakamanatu 'e he fānaú 'a e lēsoní 'aki 'enau tali 'a e ngaahi fehuí ko 'ení:</p> <ul style="list-style-type: none">• Ko e hā 'a e me'a kuo tau ako 'i he lēsoni 'i he 'ahó ni?• Ko e hā hono 'uhinga 'oku mahu'inga ai ke tau anga-'ofá?• Ko e sīpinga 'a hai 'oku tau muimui aí 'i he taimi 'oku tau fakahā ai 'a e anga-'ofá?
Folofolá	<p>Lau le'o lahi 'a e Sione 13:34–45. Fakamatala'i ange ki he fānaú 'oku tau faka'alí'ali ko e kau ākonga kitautolu 'a Sīsū Kalaisi 'i he taimi 'oku tau 'ofa ai ki he ni'ihí kehé pea tau fakahā 'a e 'ulungāanga 'ofa kiate kinautolú.</p>
Fakamo'óní	<p>Fakamo'óní ki he fānaú 'oku finangalo 'a Sīsū ke tau fakahā 'etau 'ofa ki he ni'ihí kehé 'aki 'etau anga-'ofá. Fakamanatu ki he fānaú 'oku totonu ke tau anga-'ofa ki he toko taha kotoa pē, 'o a'u pē kiate kinautolu 'oku 'ikai ke nau fa'a 'ofa mai kiate kitautolú. Fai ho'o fakamo'oni ki hono mahu'inga ko ia ke tau muimui 'ia Sīsū 'aki 'etau fili ke tau anga-'ofá.</p> <p>Poupou'i 'a e fānaú ke nau fai ha feinga makehe ke nau anga-'ofa ki he ni'ihí kehé lolotonga 'a e uike hoko maí. Fakamanatu ange ke nau fakakaukau ki he fakalea 'o e fo'i hiva ko ia ko "Sīsū Kuó Ne Pehē Mai Fe'ofa'aki" 'i he taimi 'oku fie ma'u ai ke nau manatu'i 'a e me'a ke fai ki ha tahá. Kole ange ke nau fakatokanga'i 'a e me'a 'oku hoko 'i he taimi 'oku nau fili ai ke anga-'ofá. Fokotu'u ange ke nau foki mai he uike kaha'ú kuo nau 'osi mateuteu ke fakamatala ki he ngaahi me'a na'a nau a'usiá.</p> <p>Fakaafe'i ha taha 'o e fānaú ke ne fai 'a e lotu tukú.</p>

'Ekitiviti

Fakatupulakí

Fili mei he ngaahi 'ekitiviti ko 'ení 'a e ngaahi 'ekitiviti 'e 'aonga taha ki he fānaú 'i ho'o kalasí. 'E lava pe ke mou faka'aonga'i kinautolu 'i he loto'i lēsoni pe 'i hano fakamanatu pe fakamatala fakanounou. Ka 'okú ke fie ma'u ha fakahinohino pea ke vakai ki he "Taimi Kalasí" 'i he "Ngaahi Tokoni ma'á e Faiakó."

1. 'Oange ki he fānaú ha pepa mo ha kala pē peni vahevahe pea fekau ke nau tā ha ngaahi fakatātā 'o e ngaahi founa te nau lava 'o fakahā ai 'a e 'ofa ki he ni'ihí kehé 'aki 'enau anga-'ofa. Tohi'i 'i he la'i pepa 'o e ki'i tamasi'i pe ta'ahine taki taha 'a e *'E lava pe ke u anga-'ofa ki he ni'ihí kehé.*
2. Tokoni ki he fānaú ke nau hiva'i pe lau 'a e fakalea 'o e "'Oku ou Fie Angalelei" (*Children's Songbook*, p. 145).

'Oku ou fie angalelei
He ko e founa 'eni.
Ke u pehē kiate au
"Manatu'i ke u anga-'ofa."

Tokoni'i 'a e fānaú ke nau fakakaukau ki he kakai 'e lava ke nau anga-'ofa ki ai (hangē ko e kau mēmipa 'o e fāmilí, kaungā-me'á pe fānaú 'i he kalasí) pea mo e ngaahi founa te nau lava ke fakahā 'aki 'enau anga-'ofa ki he kakai ko 'ení. Tokoni ki he fānaú ke mahino kiate kinautolu 'a hono mahu'inga ko ia ke tau anga-'ofa kiate kinautolu ko ia 'oku 'ikai ke nau fai lelei pe 'oku hā kehe meiate kinautolú.

3. Hiva'i pe lau fakataha mo e fānaú 'a e fakalea 'o e "Ko Ha Me'a'ofa"
(*Children's Songbook*, p. 145).

Ko ha me'a'ofa,
'E fakafiefia;
Te u fai ia ki ha taha,
Te u fiefia.

Hili ho'omou hiva'i pe lau 'a e lea 'o e hiva' peá ke nono'o ha kongá afo
pe kulasí 'i he fo'i tuhu pe fasi'anima 'o e tamasi'i pe ta'ahine taki taha.
Fakamatala'i ange ki he fānaú 'oku 'ai 'a e kongá afó pe kulasí ke fakamanatu'i
ange ke nau anga-'ofa ki he toko taha kotoa pē, peá ke fokotu'u ange ke 'oua
'e to'o 'a e kongá afó pe kulasí 'i he lolotonga 'a e Palaimelí.

KO PALESITAINE (MAPE)

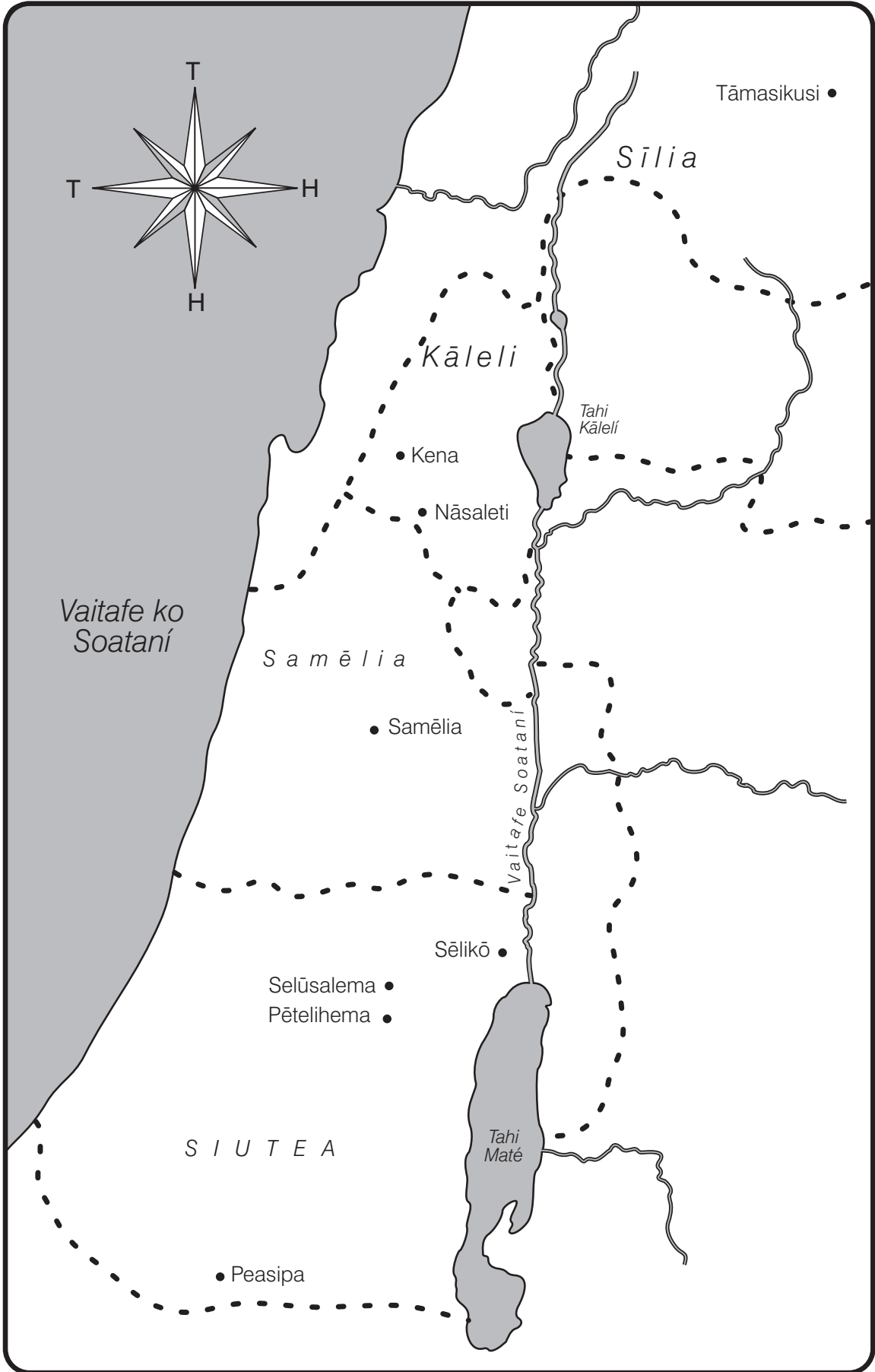

Te u Lava pē 'o Hoko Ko ha Fa'ifa'itaki'anga Lelei

Lēsoni
29

Taumu'á Ke poupou'i 'a e fānaú ke nau fakaulo atu 'enau maamá 'i he'enau hoko ko e kau muimui 'o Sisū Kalaisi.

Teuteú

1. Ako 'i he fa'a lotu 'a e Mātiu 5:14–16.
2. Ngāue'aki 'a e ngaahi sīpinga 'oku 'oatu 'i he ngata'anga 'o e lēsoní 'o ke tā pea kosi mei ai ha la'i tatau 'e fā 'o ha ngaahi fo'i te'elango pea mo ha ngaahi kato la'i pepa. Tohi 'a e ngaahi hingoa ko 'ení 'i he ngaahi fo'i te'elango pepá:
Sūsana
Hōsea
'Ēliki mo Pita
?
'I he te'eki ke kamata 'a e kalasí, hanga 'o fokotu'utu'u 'a e ngaahi fo'i te'elango 'e tolu 'oku tohi'i ai 'a e hingoá pea 'ufi'ufi'i 'a e fo'i te'elango taki taha 'aki 'a e ki'i kato pepá. Tuku pe 'a e fo'i te'elango hono faá ("?) pea mo e kató ke toki faka'aonga'i 'a mui ange.
3. Faka'aonga'i 'a e fakatātā te'elango ke 'ai 'aki ha te'elango ke taki taha 'a e fānaú.
4. Teuteu ke hiva'i pe lau 'a e fakalea 'o e "Choose The Right Way" (*Children's Songbook*, p. 160) mo e "Oku Fie Ma'u 'e Sisū" (*Children's Songbook*, p. 60). 'Oku 'oatu 'a e lea ki he ongo fo'i hiva ko 'ení 'i he tafa'aki ki mui 'o e tohi lēsoní.
5. Ngaahi nāunau 'oku fie ma'ú:
 - a. Tohi Tapu.
 - e. Fo'i te'elango mo hano tu'u'anga.
 - f. Ko ha kato pe puha te ne lava 'o 'ufi'ufi'i 'aki 'a e fo'i te'elango.
 - h. Saati FKT (vakai, lēsoni 1).
 - i. Ngaahi peni vahevahe pe kala.
6. Teuteu mo ha toe ngaahi 'ekitiviti fakatupulaki kehe 'okú ke fie ngāue'aki.
Fakatokanga'i angé: 'Oua na'á ke tutu 'a e fo'i te'elango 'okú ke ngāue'aki lolotonga ho'o fai 'a e lēsoní. 'Oku 'ikai fakangofua 'e he Siasí ke tutu ha te'elango 'i he fale lotú.

**Fokotu'u ki he
Founga Fai
'o e Lēsoní**

Fakaafe'i ha taha 'o e fānaú ke ne fai 'a e fua lotú.

Kapau na'á ke poupou'i 'a e fānaú ke nau fai ha fa'ahinga me'a 'i he lolotonga 'a e uiké pea mou vakai'i ia. Mahalo pē te ke fie ma'u ke nau vahevahe mo kimoutolu ha ngaahi me'a na'a nau a'usia 'o nau fakahoko ai ha 'ulungāanga 'ofa ki ha ni'hi kehé. Fanafana pe 'i ho'o talanoa mo e fānaú.

Na'e Akonaki 'a Sisū Kalaisi 'o pehē, "Tuku ke Ulo Ho'o Maamá"

'Ekitiviti ke takiaki'i
'aki e tokangá

Kei hokohoko atu pē ho'o lea fanafana ki he fānaú, 'o ke fehu'i ange pe ko e hā 'a e me'a na'a nau fai 'i he uike ní pe ko e hā 'a e me'a 'oku nau sai'ia ai 'i he Palaimelí, kae 'oua leva pe kuo kamata ke lea fanafana atu kiate koe. 'Osi pe ha ki'i miniti si'i peá ke tala ange ko e 'uhinga ho'o lea fanafaná ko ho'o 'ahi'ahi'i ke ke 'ilo'i pe ko e hā hano lahi 'o e taimi 'oku fai ai 'e he kalasí 'a e me'a 'oku fai 'e he kakai kehe 'oku nau feohí. Fakamahino ange na'e kamata ke nau lea fanafana koe'uhí he na'á ke lea fanafana ange kiate kinautolu. Na'á nau muimui ki he me'a na'á ke faí.

Tala ange ki he fānaú 'oku tatau pē 'enau muimui ki he me'a na'á ke faí mo e fa'a muimui 'a honau ngaahi kaume'á ki he me'a 'oku nau faí. 'Oku finangalo 'a Sisū Kalaisi ke tau hoko ko e kau fa'ifa'itaki'anga lelei.

- 'Oku 'uhinga ki he hā ha'ate hoko ko ha fa'ifa'itaki'anga lelei?

Fakamatala'i ange 'oku fa'a fai 'e hotau kaungā-me'á 'a e me'a 'oku nau mamata 'oku tau faí. Kapau te nau vakai 'oku tau fai 'a e ngaahi me'a 'oku lelei pea tau fili ki he totonú, 'e faingofua ange ai ke nau fili ki he totonú.

Fo'i tupu'a

Fakaafe'i 'a e fānaú ke nau mate'i mai 'a e fo'i tupu'a ko 'eni:

'Oku ngaohi'aki au 'a e me'a hinehina.

'Oku 'i loto 'iate au 'a e me'i filo.

Ko 'eku taumu'á ke u 'omi ha maama.

Ka tutu'aki au ha masi te u ulo.

Ko e hā au?

Hili hono mate'i mai 'e he fānaú 'a e tupu'á peá ke faka'aliali ange 'a e fo'i te'elango na'á ke ha'u mo iá pea mou aleai pe 'oku faka'aonga'i 'a e te'elangó ki he hā.

Talanoa mei he
folofolá

Fakamatala'i ange na'e 'ikai ke 'i ai ha maama 'uhila ia 'i he taimi na'e 'i māmaní ai 'a Sisū Kalaisí. Pea na'e faka'aonga'i 'e he kakai 'a e fanga fo'i te'elango 'i he hili e tō 'a e la'aá pea kamata ke fakapo'ulí ke nau maama.

Tala ange ki he fānaú 'i he 'aho 'e taha na'e ako'i ange 'e Sisū ki he'ene kau ākongá 'o kau ki he'ete hoko ko ha fa'ifa'itaki'anga lelei ki he ni'hi kehé (vakai, Mātiu 5:14–16). Na'e fakafehoanaki 'e Sisū 'a e tutu 'o ha fo'i te'elangó koe'uhí ke tokoni ke mahino ki he kau ākongá 'a e founga 'e lava ai 'e he ngaahi me'a 'oku nau faí 'o tokoni'i 'a e ni'hi kehé. Lau le'o lahi 'a e me'a na'e fakahā ange 'e Sisū ki he'ene kau ākongá 'o hangē ko ia 'oku hā 'i he Mātiu 5:15.

Me'a ke ako mei a'i

Tuku 'a e fo'i te'elangó 'i lalo 'i ha kato pe puha.

- Ko e hā nai 'a e me'a 'e hoko kapau 'oku fakapo'uli pea tau tutu 'a e fo'i te'elangó pea 'ufi'ufi'aki ia ha kato (pe puha)? (He 'ikai lava ha taha ia 'o mamata ki he māmá.)

To'o 'a e kató pe puhá pea fokotu'u 'a e fo'i te'elangó 'i hono tu'u'angá.

- Ko e hā nai 'a e me'a 'e hoko kapau 'oku fakapo'uli pea tau hanga 'o fokotu'u 'a e fo'i te'elangó 'i hono tu'u'angá pea tutu ia? ('E fakamaama 'e he fo'i te'elangó 'a e lokí, pea 'e lava ke fesiofaki 'a e toko taha kotoa pē.)

Fakamatala'i ange na'e finangalo 'a Sisū ke hangē pe 'ene kau ākongá ko ha fo'i te'elangó 'o fakamaama ki he ni'hi kehé. Kapau 'e muimui 'a e kau ākongá ki he ngaahi akonaki 'a Sisúu pea nau hoko ko ha fa'ifa'itaki'anga lelei, 'e lava leva ke mamata 'a e kakai kehé ki he me'a 'oku totonu ke nau faí.

Fealēlea'akí

Lau le'ō lahi mei he Mātiu 5:16 'a e folofola 'a Sīsū ki he'ene kau ākongá. Fakamatala'i ange 'oku finangalo 'a Sīsū ke tau muimui foki ki he fakahinohino ko 'ení.

- 'Oku 'uhinga ki he hā 'a e pehē 'e he potu folofola ko 'ení *ke tuku ke ulo pehē ho'omou māmá?* (Hoko ko ha fa'ifa'itaki'anga lelei.)
- Ko e hā 'a e me'a 'e lava ke hoko 'i he taimi 'oku tau hoko ai ko ha fa'ifa'itaki'anga lelei ki hotau kaungā-me'á pea mo kinautolu 'oku tau feohí?

'E Lava 'a e Fānaú 'o Hoko ko e kau Fa'ifa'itaki'anga Lelei

Tala ange ki he fānaú te tau lava kotoa ke muimui 'i he fakahinohino 'a Sīsū Kalaisí ke tau fakaulo atu 'etau māmá 'aki pe 'etau hoko ko e ngaahi fa'ifa'itaki'anga lelei ki he ni'ihī kehé. Ko e taimi ko ē 'oku tau fili ai ke muimui 'ia Sīsuú, 'e lava ke ako 'a e kakai kehé 'o kau kiate ia 'aki pe 'enau vakai mai kiate kitautolú.

Kole ki ha taha 'o e fānaú ke ne to'o 'a e ki'i kato pepa 'oku 'ufi'ufi'aki 'a e fo'i te'elangó. Lau 'a e hingoa pe ngaahi hingoa 'oku tohi'i he fo'i te'elangó. 'Osi ko iá peá ke fai 'a e talanoa fekau'aki mo e fo'i te'elango ko iá. Toe fai pe 'a e me'a tatau ki he ongo kato 'oku toé mo e ongo fo'i te'elango 'i loto aí.

Ko e talanoa kia Sūsana

Na'e fakaafe'i 'a Sūsana ki ha paati fakafiefia 'o e 'aho 'o hono kaume'a ko Kalolainé. Na'á ne fiefia 'aupito he'ene te u 'alu ki he pātí pea na'á ne 'ilo'i kuo pau pe ke ne ma'u ha taimi fakafiefia ai. Ka neongo iá, na'e 'ikai ke ne fu'u fiefia pehē 'i he taimi na'á ne foki ai ki honau 'apí. Na'e fehu'i ange 'e he'ene fine'eiki pe na'e fēfē 'a e pātí.

Na'e fakamatala ange 'e Sūsana na'e kau 'a e tī momokó (iced tea) 'i he inu na'e tufa 'i he pātí. Pea na'e tala ange 'e he fine'eiki 'a Kalolainé ko e me'a pe ia 'oku fa'a fai 'i he paati 'a e kakai lalahí.

- 'Oku mou pehē ko e hā 'a e me'a na'e fai 'e Sūsana 'i he taimi na'e 'oange ai kiate ia 'a e tī?

Na'a tala ange 'e Sūsana ki he fine'eiki 'a Kalolainé 'oku 'ikai ke inu tī ia, peá ne fakamatala'i ange kuo ako'i ia 'e he'ene ongo mātu'á pea mo 'ene kau faiako 'i he Palaimelí 'oku 'ikai ke lelei 'a e tī ki hono sinó.

Na'e laukau'aki 'e he fine'eiki 'a Sūsana 'a e 'ikai ke inu tī. Na'á ne fakamatala'i ange kia Sūsana 'oku 'ikai ke kau 'a Kalolaine ia mo 'ene fine'eiki ki he Siasí pea na'e 'ikai ai ke na tui ki he ngaahi me'a ko ia 'oku tui ki ai 'a honau fāmilí.

Hili mei ai ha ngaahi māhina sī'i, na'e ma'u 'e Sūsana mo 'ene fine'eiki ha tohi mei he fine'eiki 'a Kalolainé. Na'e pehē 'e he fine'eiki 'a Kalolainé ko e hili pe 'a hono mateaki'i 'e Sūsana 'a e me'a na'á ne tui ki aí 'i he pātí, na'e fakakaukau leva honau fāmilí ke nau fekumi ke toe 'ilo lahi ange ki he Siasí. Ko ia na'e ako'i kinautolu 'e he kau faifekaú. Na'e pehē 'e he fine'eiki 'a Kalolainé 'okú ne faka'amu ange te ne lava ke hoko ko ha fa'ifa'itaki'anga lelei ki he ni'ihī 'o hangē ko e hoko 'a Sūsana ko ha fa'ifa'itaki'anga lelei kiate iá.

- Na'e anga fēfē hono fakaulo atu 'e Sūsana 'a 'ene māmá?

Talanoa kia Hōseá

Na'e toki hiki atu 'a Hōseá mo hono fāmilí ki ha feitu'u fo'ou. Ko e fuofua kaume'a fo'ou pe 'a Hōseá ko ha ki'i tamasi'i ko hono hingoa ko Pāolo, pea na'e 'ikai ke ne Siasí. Na'e fakatou sai'ia 'a Hōseá mo Pāolo 'i he 'akapulú. 'I he 'aho 'e taha na'e fakaafe'i ai 'e Pāolo 'a Hōseá ke na ō 'o mata 'akapulu 'i he Sāpate hoko maí.

Na'e 'ilo'i 'e Hōsea 'oku 'ikai totonu ke ne 'alu ki he ngaahi tau 'akapulu na'e fai he 'aho Sāpaté, ka na'á ne manavasi'i na'a loto mamahi 'a Pāolo 'i ha 'ikai ke ne 'alu.

- Ko e hā nai 'a e me'a te ke fai 'o kapau ko Hōsea koe?

Na'e fakapapau'i 'e Hōsea he 'ikai ke 'alu ia ki he tau 'akapulú ka 'e 'alu ia ki he lotú, ko ia na'á ne fakaafe'i 'a Pāolo ke na ō ki he lotú. Na'e loto lelei 'a Pāolo ke 'alu mo Hōsea ki he lotú.

- Na'e anga fēfē 'a 'ene hoko 'a Hōsea ko ha fa'ifa'itaki'anga lelei?

Talanoa kia 'Ēliki mo Pitá

'I ha 'aho 'e taha na'e ha'u ai ha fefine ki ha kau faifekau 'i Hōlaní. Na'á ne kole ange ki he kau faifekau fefine ko 'ení ke nau ako'i ange mu'a ia ki he founa 'o e lotú. Na'á ne tala ange 'oku 'i ai 'ene ongo foha tangata ko 'Ēliki mo Pita, pea na'á na ō ma'u pē ki he Palaimelí pea 'okú na sai'ia 'aupito ai. Na'á na ako 'i he Palaimelí ki he founa 'o e lotú.

Na'e pehē 'e he fefiné ni na'e puke lahi 'a 'ene ki'i pēpē fefiné he ngaahi 'aho si'i kuo hilí. Na'á ne hū taimi si'i atu mei he lokí, pea 'i he'ene foki maí, na'e lolotonga tū'ulutui 'a 'Ēliki mo Pita 'i he ve'e mohenga 'o e ki'i pēpē. Pea na'e kole 'a Pita ki he Tamai Hēvaní ke tāpuaki'i mu'a 'a e pēpē ke mo'ui lelei. Na'e fiefia 'a e fa'e ko 'ení 'i he ako 'e he'ene ongo tamá ke lotu 'i he Palaimelí, ko ia na'á ne fie ma'u ai ke ako'i foki mo ia 'e he kau faifekau ki he lotú. Ko ia na'e ako'i leva ia 'e he kau faifekau ki he lotú. Na'a nau fiefia 'i he hoko 'a 'Ēliki mo Pita ko e ongo fa'ifa'itaki'anga lelei ki he'ena fine'eikí.

- Na'e anga fēfē hono fakaulo atu 'e 'Ēliki mo Pita 'ena māmá?

Fakakau mai 'a e fānaú

Hili ho'o fai kotoa 'a e ngaahi talanoá peá ke faka'ali'ali leva 'a e fo'i te'elango 'oku tohi'i ai 'a e "?" pea 'ufi'ufi'aki ia 'a e ki'i kato la'i pepá. Kole ki ha taha 'o e fānaú ke ne to'o 'a e kató. Fakamatala'i ange 'oku 'uhinga 'a e "?" 'i he fo'i te'elangó ki ha taha pē 'o e fānaú 'a ia na'e hoko ko ha fa'ifa'itaki'anga lelei. Fakaafe'i 'a e fānaú ke nau fakamatala ki ha taimi na'a nau hoko ai ko ha fa'ifa'itaki'anga lelei.

Te Tau Lava 'o Fakaulo Atu 'Etau Māmá

Folofolá

Toe lau le'o lahi 'a e Mātiu 5:16. Fakamanatu ange ki he fānaú 'oku fakahā mai heni 'e Sīsū ke tau fakaulo atu 'a 'etau māmá. Fakamamafa'i ange 'a hono mahu'inga ke tau fakaulo atu 'etau māmá 'aki 'etau hoko ko e kau fa'ifa'itaki'anga lelei. Fakamahino'i ange koe'uhí ko e kau mēmipa kitautolu 'o e Siasi 'o Sīsū Kalaisi 'o e Kau Mā'on'i'oni 'i he Ngaahi 'Aho Ki Mui Ní 'oku totonu ke tau muimui ki he ngaahi akonaki 'a Sīsū Kalaisí pea tokoni'i 'a e ni'hi kehé ke nau fai ia.

Hivá

Hiva'i pe lau fakataha mo e fānaú 'a e lea 'o e "Oku Fie ma'u 'e Sīsū." Tokoni'i ke mahino kiate kinautolu 'oku 'uhinga 'a e "Sanipīmí" kia Sīsū ke tau fakaulo atu 'etau māmá, 'o hangē ko ia 'oku fakahā mai 'e he folofolá.

'Ekitivití

Tala ange ki he fānaú te ke hanga 'o fakamatala'i ange ha me'a 'e ua na'e hoko pea te ke tuku ange foki kiate kinautolu ha fo'i fili 'e ua ke nau fai 'i he me'a taki taha. Kole ange ki he fānaú ke nau fakafanongo lelei ki he fo'i fili taki taha. Kapau ko e fili 'oku lelei, pea 'oku totonu ke nau hiki hake ki 'olunga honau fo'i tuhu 'e taha ke ne fakafofonga'i 'enau fo'i te'elangó kuo fokotu'u 'i honau tu'u'angá. Kapau ko ha fili 'oku 'ikai ke lelei pea 'oku totonu ke nau 'ai honau nima 'e tahá 'o hilifaki hifo he fo'i tuhú ke fakamahino 'oku nau fufuu'i 'enau ngaahi māmá 'i he lao puha fuá. 'I he 'osi ho'omou fai 'a e me'a taki taha pea mou alea'i pe ko fē 'a e fili 'oku lelei angé pea mo hono 'uhinga 'oku hoko ai ia ko ha sippinga ki he'etau fakaulo atu 'etau māmá.

Ngāue'aki 'a e ngaahi fakamatala ko 'ení pe ko ho'o fa'u pe 'e koe ha'o ngaahi me'a pe 'a'au:

1. Ko e pongipongi kakato 'eni mo ho'o va'inga mo ho ngaahi kaungā-me'á 'i homou feitu'ú pea na'e fakafiefia 'aupito. 'I he 'osi 'a e houa ma'u me'atokoni ho'ataá, na'e hū mai ha ta'ahine na'e 'eva mai ki ha fāmili he kauhala 'e tahá, 'o mamata ki ho'omou va'ingá pea hangē 'okú ne fie kau mai 'i ho'omou va'ingá. Ko e hā ho'o me'a 'e faí?
 - a. 'Oku 'ikai ke ke fakaafe'i 'e koe 'a e ta'ahiné ke mou va'inga he 'oku te'eki ke mou maheni pea 'oku 'ikai ke ne 'ilo 'e ia 'a e va'inga 'oku mou faí.
 - e. 'Okú ke pehē ange ki ho ngaahi kaume'á, "Tau ui 'a e ta'ahine fo'ou ke tau va'inga, he 'oku hangē 'okú ne fie kau mai 'i he'etau va'ingá."
2. 'Oku mou lolotonga lanitā mo ho ngaahi kaume'á, peá ke taa'i lahi atu 'a e fo'i pulú 'o tau 'i he matapā sio'ata 'o homou kaungā'apí 'o masisi. Ko e hā ho'o me'a 'e faí?
 - a. 'Okú ke tala ange ki ho kaungā'apí na'a mou lanitā peá ke taa'i 'e koe 'a e fo'i pulú 'o fu'u lahi pea 'alu atu ia 'o tau 'i he matapa sio'atá 'o masisi. 'Okú ke kole fakamolemole mo ke tala ange te ke totongi 'a e matapa sio'ata kuó ke maumau'í.
 - e. 'Okú ke 'alu 'o sio ki he matapa sio'atá kuo masisi. 'Oku 'ikai ke fu'u masisi lahi ia, ko ia 'okú ke tala ange ki ho ngaahi kaume'á he 'ikai ke fakatokanga'i ia 'e ha taha. 'Oku hoko atu pē ho'o va'ingá ka 'okú ke kii tokanga ange 'eni.
3. 'Okú ke tu'u laine atu eni ki he kai ho'ataá 'i 'api ako (pe ko e tu'u laine ke hū ki he kalasi Palaimelí). Na'e kamata ke fiu 'a e fānau ia 'e ni'hi he tu'ú pea kamata ke nau va'inga. Pea hanga 'e he toko taha 'oku 'i ho tu'á 'o teke'i koe. Ko e hā ho'o me'a 'e faí?
 - a. Tu'u pe 'i he lainé 'o 'oua 'e tau teke.
 - e. Teke'i 'a e toko taha na'á ne teke'i koé.

Fakamanatu ange ki he fānau 'a hono mahuinga ko ia ke nau hoko ko ha fa'ifa'itaki'anga lelei 'aki 'enau fili ki he totonú.

Fakamatala Fakanounó

Saati FKT

Tuhu ki he saati FKT peá ke fakamanatu ange ki he fānau te tau fili ki he totonú 'o kapau te tau muimui ki he ngaahi akonaki 'a e Fakamo'uí.

Poupou'í 'a e fānau ke nau hoko ko e ngaahi fa'ifa'itaki'anga lelei ki he ni'hi kehé 'o hangē ko ia na'e fai 'e Sūsana, Hōsea, pea mo 'Ēliki mo Pitá.

'Ekitivití 'aki 'a e te'elangó

'Oange ki he tamasi'i pe ta'ahine taki taha ha te'elango la'i pepa. Hanga 'o tohi'i pe fekau ke nau tohi'i honau hingoá 'i he'enu fo'i te'elangó.

Tokonii 'a e fānau ke nau fakakaukau ki ha ngaahi founa te nau lava ke fakaulo atu ai 'enau māmá 'aki 'enau hoko ko e fa'ifa'itaki'anga lelei 'i 'api, 'api ako, mo e lotú.

Fekau 'a e tamasi'i pe ta'ahine taki taha ke ne fakamatala ki ha founa 'e taha te ne lava ke hoko ai ko ha fa'ifa'itaki'anga lelei 'i he uiké ni.

Tuku ke 'alu 'a e fānau mo 'enau te'elangó ki 'api ke hoko ko ha fakamanatu kiate kinautolu ke nau fakaulo atu 'enau māmá 'aki 'a 'enau hoko ko e ngaahi fa'ifa'itaki'anga lelei.

Fakamo'oni	Fakamo'oni ki he fānaú 'a e mahuinga 'o 'ete hoko ko e fa'ifa'itaki'anga lelei. 'E lelei kapau te ke fie fakamatala'i ange ha fa'ahinga me'a na'e hoko kiate koe 'o ke hoko ai ko ha fa'ifa'itaki'anga lelei, pe ko hano tokoni'i koe 'e ha fa'ifa'itaki'anga lelei 'a ha taha kehe ke ke ako ai kau kia Sisū Kalaisi.
Hivá	Hiva'i pe lau fakataha mo e fānaú 'a e lea 'o e "Choose the Right Way." Fakaafe'i ha taha 'o e fānaú ke ne fai 'a e lotu tukú peá ne kole foki ki he Tamai Hēvaní ke tokoni'i 'a e fānaú ke nau hoko ko e ngaahi fa'ifa'itaki'anga lelei ki he ni'hi kehé. 'I he taimi 'oku mavahe atu ai 'a e fānaú mei ho loki akó, kole ange ke nau hū fakalongolongo pe ki tu'a mo pukepuke 'enau fo'i te'elangó 'i mu'a 'iate kinautolu. (Kapau 'e nofo 'a e fānaú 'o talitali ki ha taha ke ha'u 'o fakafoki kinautolu ki 'api pea tala ange ke nau faka'ali'ali 'enau fo'i te'elangó ki he toko taha 'oku ha'u ke 'ave kinautolú.)

Ngaahi 'Ekitiviti Fakatupulaki

Fili mei he ngaahi 'ekitiviti ko 'ení 'a e ngaahi 'ekitiviti 'e fe'unga taha mo e fānaú 'i ho'o kalasí. 'E lava pe ke mou faka'aonga'i kinautolu 'i he loto'i lēsoni pe 'i hano toe fakamanatu pe fakamatala fakanounou. Ka 'okú ke toe fie ma'u ha fakahinohino peá ke vakai ki he "Taimi Kalasi" 'i he "Ngaahi Tokoni Ma'á e Faiakó."

1. Fekau 'a e fānaú ke nau fakatātaa'i 'a e ngaahi founa 'oku lelei ange 'i he ngaahi me'a ko ia na'a nau alea'i 'i he kongá 'o e lēsoni 'oku pehē "Te Tau Lava Ke Fakaulo Atu 'Etau Māmá." 'E toe lava pē foki ke fakatātaa'i 'e he fānaú 'a e talanoa kia Sūsaná, Hōseá, 'Ēliki mo Pitá.
2. Hiva'i pe lau 'a e fakalea 'o e "Fa'ifa'itaki" (*Children's Songbook*, p. 276). 'Okú 'oatu 'a e lea 'o e fo'i hiva ko 'ení 'i he tafa'aki ki mui 'o e tohi lēsoni. Tuku ke tautaufetongi 'a e fānaú 'i hono tā 'o e fo'i hivá mo nau taki taha fai hano fakatātaa'i ke muimui ki ai 'a hono toenga 'o e fānaú.

Pe ko ha'o tuku ke fai 'e he fānaú 'a e fo'i va'inga ko ia ko e "Muimui 'i he Takí" 'o nau tautaufetongi 'i he hoko ko e takí.

Fakamahino ki he fānaú 'oku muimui 'a e toko taha kotoa pē 'i he fo'i hiva pe va'inga ko 'ení ki he me'a 'oku fai 'e he takí. Fakamanatu'i ange ko e taimi ko ia 'oku nau fili ai ki he totonú, 'oku nau hoko ko e fa'ifa'itaki'anga lelei ki he ni'hi 'oku nau feohí.
3. Hiva'i pe lau 'a e fakalea 'o e "Ke Ulo" (*Children's Songbook*, p. 144).

Ko 'eku maama,
Ko e tui mo e lotu;
Ka ko e 'Otua 'oku hangē,
Hono maama ko e la'á.

Tau:
Ulo, ulo, ulo ngingilá;
Ulo, ulo, kuo ofi 'a e 'ahó.

He 'ikai te u hanga
'O fufuu'i 'e ku maamá;
Ki māmani kotoa.

Tau

4. Fai ha fehu'i fakamanatu lēsoni ki he kīi tamasi'i pe ta'ahine taki taha, 'o ke fanafana pe 'o hangē ko ia na'á ke fai 'i he 'ekitiviti ke takiaki'i 'aki e tokangá. Fekau 'a e fānaú ke nau tali fanafana atu pē. Peá ke hanga 'o fakamālō'ia'i kinautolu koe'uhí ko 'enau tokanga 'i he'enau fakafanongo atú pea mo 'enau fakakaukau lelei 'i he taimi lēsoní.

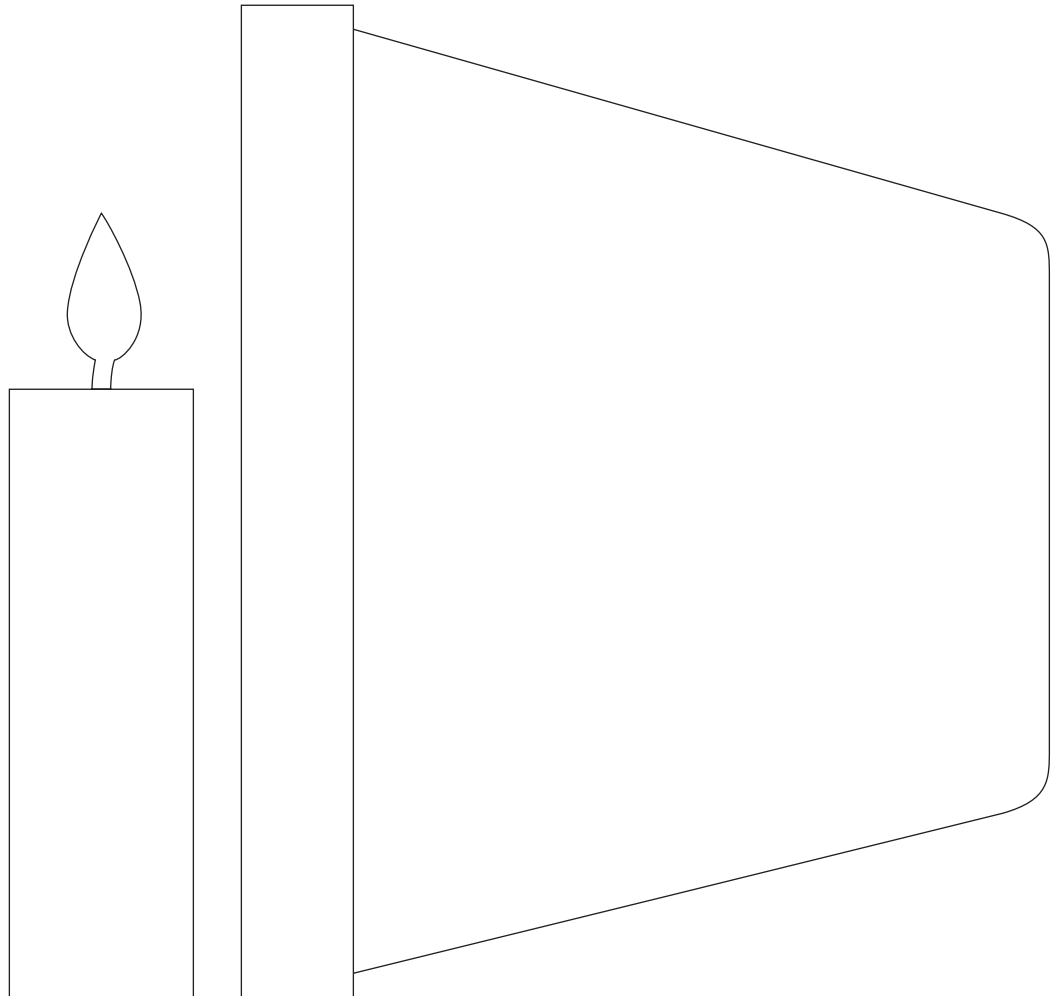

Taumu‘á

Ke poupou‘i ‘a e tamasi‘i pe ta‘ahine taki taha ke ne muimui ki he sīpinga na‘e tā ‘e Sīsū Kalaisi ‘aki ‘ene talangofua.

Teuteú

1. Ako ‘i he fa‘a lotu ‘a e ‘Ekesōtosi 20:12, Mātiu 26:36–46, Sione 8:28–29, mo e Kolose 3:20. Vakai foki, Ngaahi Tefito‘i Mo‘oni ‘o e Ongoongolelei (31110 900), vahe 35.

2. Teuteu ‘a e la‘i pepa ‘oku hiki ai ‘a e fo‘i lea ko ‘eni:

Talangofua

3. Tohi‘i ‘i ha la‘i pepa ha faka‘ilonga ke pine‘i ki he fānaú ‘a e lea ko ‘eni, *Te u Lava ‘o Talangofua*. ‘Omi ha tepi fakapipiki pe pine hui ke pine‘i ‘aki ia ki he sote pe kofu ‘o e tamasi‘i pe ta‘ahine taki taha, pe ko ho‘o ‘omai ha kulasi ke ‘ai ‘o kahoa‘aki ‘e he fānaú.

4. Teuteu ke hiva‘i pe lau kotoa ‘a e ngaahi kupu ‘o e “Talangofua” (*Children’s Songbook*, p. 197). ‘Oku ‘oatu ‘a e lea ‘o e fo‘i hiva ko ‘eni ‘i he tafa‘aki ki mui ‘o e tohi lēsoni.

5. Ngaahi nāunau ‘oku fie ma‘ú:

a. Tohi Tapu.

e. Fakatātā 2–51, Ko e Fanga Kuusi mo Honau ‘Uhiki; fakatātā 2–52, Ko e Lotu ‘a Sīsū ‘i Ketisemani (Ngaahi Fakatātā ‘o e Ongoongolelei 227; 62175 900).

6. Teuteu mo ha toe ngaahi ‘ekitiviti fakatupulaki kehe ‘okú ke fie ngāue‘aki.

Ki‘i fakatokanga ki he kau faiako ‘a e fānau ‘oku lalahi angé: Kapau te ke fie ma‘u pea ke faka‘aonga‘i ‘a e ‘ekitiviti fakatupulaki fika 1 ko ho‘o ‘ekitiviti ia ke takiaki‘i ‘aki e tokangá.

Fokotu‘u ki he Founa Fai ‘o e Lēsoni

Fakaafe‘i ha taha ‘o e fānaú ke ne fai ‘a e fua lotú.

Kapau na‘á ke poupou‘i ‘a e fānaú ke nau fai ha fa‘ahinga me‘a ‘i he lolotonga ‘a e uiké pea mou vakai‘i ia. Kapau te ke fie ma‘u pea fekau ‘a e fānaú ke nau fakamatala ki he ngaahi founa na‘a nau hoko ai ko ha fa‘ifa‘itaki‘anga lelei lolotonga ‘a e uiké.

‘Oku ‘Omai ‘e he Talangofua ‘a e Fiefia

‘Ekitiviti ke takiaki‘i ‘aki e tokangá

Faka‘ali‘ali ‘a e fakatātā 2–51, Ko e Fanga Kuusi mo Honau ‘Uhiki. Kole ki ha taha ‘o e fānaú ke ne pukepuke ‘a e fakatātā ka ke fai ‘i ho‘o lea pē ‘a‘au ‘a e talanoa ko ‘eni fekau‘aki mo ‘Eletā Fioa M. Pētōni (Elder Theodore M. Burton), ‘a ia na‘á ne hoko ko ha Taki Mā‘olunga ‘i he Siasí:

‘I he kei ta’u nima ‘a Fiotoa M. Pētóní, na’á ne ‘alu ‘o ‘eva ki he faama ‘a ‘ene kui fefiné. Na’e manako ‘a Fiotoa he va’inga holo ‘i tu’a he fāmá. ‘I he ‘a’ahi atu ko ‘eni ‘a Fiotoá, na’e fakatokanga ange ‘ene kui fefiné ke ‘oua na’a ‘alu ‘o fu’u ofi ki he motu’a moá mo hono ‘uhikí he’e pehē ‘e he motu’a moá ia ko ‘ene feinga ange ki hono ‘uhikí. Na’e palōmesi ange leva ‘a Fiotoa he ‘ikai ke ‘alu ai ‘o ofi ki ai.

Ka ‘i he mamata atu ‘a Fiotoa ki he fanga ki’i ‘uhikí mo honau fulufulu engeengá, na’á ne loto leva ia ke ne puke mai ha ki’i ‘uhiki ‘e taha. Na’e hola ‘a e ki’i ‘uhikí kae lele atu ‘a e motu’a moá ia ‘o tosi’i ‘a e nima ‘o Fiotoá. Na’e lele a Fiotoa ki he’ene kuí mo e tangí.

Na’e kuku mai ia ‘e he’ene kuí kae ‘oua kuo tuku ‘ene tangí, peá ne tala ange leva kia Fiotoa na’e pehē ‘e he motu’a moá ia ko ‘ene ‘ai ke fai ha me’a ki hono ‘uhikí. Na’á ne tosi pe ia koe’uhí ko ‘ene fie malu’i ‘a hono ‘uhikí.

Na’e toe fekau ‘e he’ene kui fefiné ke ‘alu ki tu’a ‘o ne fakamanatu ange ke fakamama’o mei he motu’a moá. Na’á ne toe fakatokanga ange foki ke fakamama’o mei he kuusí he ‘oku ‘i ai hono ‘uhiki. ‘Oku lahi ange ‘a e kuusí ia ‘i he moá, ko ia te ke lava ‘o fakalavea’i ha taha ‘e feinga ke ala ki hono ‘uhikí. Na’e palōmesi ange ‘a Fiotoa he ‘ikai ke ne ala ki he ‘uhiki ‘o e kuusí.

Na’e ‘ikai ke toe ‘alu ‘a Fiotoa ia ‘o ofi ki he motu’a moá. Ka ‘i he’ene mamata atu ki he kuusí mo hono ‘uhikí, na’á ne ki’i ‘unu’unu atu ki ai. Na’e fakamafola ‘e he fu’u kuusí hono ongo kapakaú pea tu’u tonu hake hono kiá peá ne ‘ita hake kia Fiotoa. Na’e manavahē ‘a Fiotoa ‘o lele ki fale. (Vakai, Theodore M. Burton, “Friend to Friend: Grandmother’s Lesson,” *Friend*, ‘Okatopa 1973, pp. 18–19.)

Fealēlea’akí

- Ko e hā hono ‘uhinga na’e fekau ai ‘e he kui fefine ‘a Fiotoá ke ‘oua na’a ‘alu ‘o ofi ki he motu’a moá pe kuusí?
- Ko e hā ‘a e ongo na’e ma’u ‘e Fiotoa ‘i he taimi na’á ne talangata’a ai ki he’ene kui fefiné?
- Ko e hā hono ‘uhinga na’á ne ongo’i peheni aí?
- ‘Oku mou pehē ko e hā ‘a e me’a na’e ako ‘e Fiotoa mei he me’a ko ‘eni na’e hokó?

Tala ange ki he fānaú na’e fakahā ange ‘e he kui fefine ‘a Fiotoá ‘oku ‘i ai ‘a e kakai ke nau malu’i ia, ‘o tatau tofu pē mo hono malu’i ‘e he motu’a moá pea mo e fu’u kuusí ‘a hona fanga ki’i ‘uhikí. Fakamatala’i ange ‘oku tokanga’i mo malu’i kitautolu ‘e he’etau mātu’á, fāmilí, mo e Tamai Hēvaní pea mo Sīsū Kalaisi. Te nau akonekina kitautolu ‘i he me’a ke tau fai ke tau malu mo fiefia aí. Pea ‘oku fu’u mahu’inga ke tau ako ke talangofua kiate kinautolu.

Fo’i lea ‘oku hiki ‘i he la’i pepá

Faka’ali’ali ‘a e fo’i lea ko ia ‘oku hiki ‘i he la’i pepá “Talangofua.” Fekau ‘a e fānaú ke mou toutou lea le’o-lahi ‘akí mo koe ‘a e fo’i lea ko iá. Fakamatala’i ange ‘oku tau talangofua ‘i he taimi ko ia ‘oku tau fai ai ‘a e ngaahi me’a ‘oku fie ma’u ‘e he Tamai Hēvaní, ‘etau mātu’á pea mo hotau kau takí ke tau faí.

Lea’aki ‘a e fo’i lea ko e *talangofua* pea fekau ‘a e fānaú ke nau angimui atu. Fakamatala’i ange ‘oku ‘uhinga tatau pē ‘a e talangofua mo e tuitalá.

Te Tau Lava ‘o Talangofua ki he Tamai Hēvaní ‘o Hangē Ko ia Na’e Fai ‘e Sīsū Kalaisí

Fakamatala’i ange ‘oku hā ‘i he Tohi Tapú na’e akonaki ‘aki ‘e Sīsū Kalaisi ‘oku mahu’inga ke tau talangofua ki he Tamai Hēvaní. Lau le’o lahi ‘a e ngaahi konga lea ko ‘eni mei he Sione 8:28–29: “Pea mo ‘eku ta’e fai ha me’a ‘iate au pe; kae hangē hono ako’i au ‘e he’eku Tamaí. . . . He ‘oku ou fai ma’u ai pē ‘a e ngaahi me’a ‘oku lelei ai lá.”

Fakamatala’i ange ko e ngaahi folofola ‘eni ‘a Sīsū Kalaisi, pea ko hono ‘uhingá, ‘oku fakahoko ma’u pē ‘e Sīsū ‘a e me’a ‘oku finangalo ‘a e Tamai Hēvaní ke ne faí. Pea ‘okú ne fai pē ‘a e me’a ‘okú ne ‘ilo’i ‘oku fakahōifua ki he Tamai Hēvaní.

Talanoa mei he folofolá

Faka’ali’ali ‘a e fakatātā 2–52, Ko e Lotu ‘a Sīsū ‘i Ketisemaní, pea fai fakanounou pe ‘a e talanoa ‘oku hā ‘i he Mātiu 26:36–39.

Lau le’o lahi ‘a e me’a na’e folofola’aki ‘e Sīsū ‘i he’ene lotú: “‘A ‘eku Tamai, kapau ‘e fa’a fai, pea ‘ave ‘a e ipú ni ‘late au” (Mātiu 26:39). Fakamatala’i ange na’e ‘ikai ke fie ma’u ‘e Sīsū ia ke ne mamahi pea pekia kapau na’e toe ‘i ai ha founga ia ‘e lava ke tokoni’i ai kitautolu ke tau toe foki hake ki he Tamai Hēvaní.

Lau le’o-lahi ‘a e hoko atu ‘o ‘ene folofolá: “Kae ‘oua na’a fa’iteliha pe Au, ka ko koe pē” (Mātiu 26:39). Fakamatala’i ange ‘oku ‘uhinga ‘eni na’e loto fiemālie pē ‘a Sīsū ke fakahoko ‘a e finangalo ‘o e Tamai Hēvaní, neongo na’e ‘ikai ko ha me’a faingofua. Fakamatala’i ange he ‘ikai ke tala mai ia ke tau fai ha me’a faingata’a ‘o hangē ko ia na’e fakahoko ‘e Sīsú; ka neongo iá, ‘oku totonu pē ke tau talangofua ki he Tamai Hēvaní ‘i ha fa’ahinga me’a pē ‘okú ne finangalo mai ke tau fakahokó.

- Ko e hā ha ni’ihi ‘o e ngaahi me’a kuo kole mai ‘e he Tamai Hēvaní ke tau faí? (‘E lava ‘o kau ki ho’o ngaahi tali ‘a e lotú, fe’ofa’akí, papitaiso pea hilifaki nimá, mo e faitotonú.)

Te Tau Lava ‘o Talangofua ki He’etau Mātu’á

Fealēlea’aki ‘i he folofolá

Fakamatala’i ange kapau te tau talangofua ki he Tamai Hēvaní, te tau talangofua leva ki he’etau mātu’á. (Kapau ‘oku ‘ikai ke nofo ha ni’ihi ‘o e fānau ‘i ho’o kalasí mo ‘enau mātu’á peá ke fetongi pe ‘e koe ‘a e konga ko ‘ení ke fe’unga mo ia. Hangē ko ‘ení, ‘oku totonu foki ke talangofua ‘a e fānau ki he’etau ngaahi kuí.) Fakamahino heni ‘oku tala mai ‘e he taha ‘o e Ngaahi Fekau ‘e Hongofulú ke tau talangofua ki he’etau mātu’á. Lau le’o lahi ‘a e ‘uluaki konga ‘o e ‘Ekesōtosi 20:12: “Faka’apa’apa ki ho’o tamaí mo ho’o fa’ee.” Fakamatala’i ange ko e talangofua ki he’etau mātu’á ko e founga pē ia ‘e taha ‘o ‘etau faka’apa’apa kiate kitautolú.

- Ko e hā nai hono ‘uhinga ‘oku totonu ai ke tau talangofua ki he’etau mātu’á?

Lau le’o lahi ‘a e Kolose 3:20 (fakamanatu ange ki he fānau ko e ‘Eikí ko e huafa pē ia ‘e taha ‘o Sīsū Kalaisí). Tokoni’i ‘a e fānau ke nau ako ma’u loto ‘a e konga ‘uluaki ‘o e vēsí: “‘A e fānau, fai talangofua ki ho’o mou mātu’á ‘i he me’a kotoa pē.”

- ‘Oku anga fēfē ‘a e ongo ‘okú ke ma’u ‘i ho’o talangofua ki ho’o mātu’á?
- Ko e hā nai ‘a e ongo ‘oku ma’u ‘e ho’o ongo mātu’á ‘i he taimi ‘okú ke talangofua ai kiate kinauá?

- Hivá Fekau 'a e fānaú ke nau tu'u 'o hiva'i pe lau 'a e fakalea 'o e kupu kotoa ko ia 'e tolu 'o e "Talangofuá."
- Poupou'i 'a e fānaú ke nau fakapapau'i 'i he taimí ni te nau talangofua ki he Tamai Hēvaní pea mo 'enau mātu'á.
- Talanoá Fai ha talanoa ki ha ta'ahine pe tamasi'i na'e fiefia koe'uhí ko 'ene talangofua ki he'ene ongo mātu'á. Kapau te ke fie ma'u pea ke faka'aonga'i 'a e talanoa ko 'ení:
- Na'e manako 'a Kefilina he va'inga he 'api 'o hono kaume'a ko 'Ēpelí. Na'e tala ange 'e he'ene fine'eikí ke ne 'alu 'o va'inga ai 'i ha houa pē 'e taha. 'I hono fakahā ange ko ia 'e he fine'eiki 'a 'Ēpelí kuo 'osi 'a e houa 'e tahá, na'e faingata'a kia Kefilina ke ne foki. He na'á ne loto pē ia ke nofo 'o faka'osi 'a e va'inga na'á na fai mo 'Ēpelí. Na'e ki'i fakakaukau si'i hifo 'a Kefilina pea ne pehē ke ne foki ki honau 'apí 'o hangē ko ia na'e fakahā ange 'e he'ene fine'eikí. Ko ia na'á ne fakalea fakavavevave atu pe kia 'Ēpeli pea ne lele ki 'api.
- 'I he a'u atu 'a Kefilina ki honau 'apí, na'e talitali mai ai 'ene kui fefiné. Na'e fie ma'u 'e he'ene kuí ke na ō 'o mohe 'i he pō ko iá 'i hono 'apí, ka na'á ne fie ma'u 'e ia ke foki fakavavevave ki 'api. Kapau na'e 'ikai ke foki mai 'a Kefilina 'o hangē ko ia na'e fekau 'e he'ene fine'eikí ke ne faí, na'e 'ikai ke mei lava ia 'o 'alu mo 'ene kui fefiné.
- 'Oku mou pehē ko e hā 'a e ongo na'e ma'u 'e Kefiliná?
- Fakamamafa'i heni he 'ikai ke tau ma'u ma'u pē ha pale 'oku fakafiefia he taimi 'oku tau talangofua aí, ka te tau ma'u ha ongo'i nonga mo e fiefia. 'Oku ha'u 'a e ongo ko 'ení mei he'etau 'ilo'i ko ia na'a tau fili ke fai 'a ia 'oku totonú.

Fakamatala Fakanounú

- Fakakau mai 'a e fānaú Fakaafe'i 'a e fānaú ke nau fakamatala taha taha ki ha taimi na'a nau talangofua ai pea mo e ongo na'a nau ma'u aí, pe ko ha founa te nau lava ke talangofua ai 'i he kaha'ú ('o hangē ko hono tauhi ha taha 'o e ngaahi fekau 'a e Tamai Hēvaní, poaki ki he mātu'á pea toki 'alu 'o va'inga, tokoni ki hono fakamaau 'o e 'apí, pe ha'u 'i he ui tu'o taha pē 'a e mātu'á.)
- Ko e 'osi pē 'a e fakamatala 'a e tamasi'i pe ta'ahine taki taha pea 'oange leva kiate ia 'a e faka'ilonga kuo tohi'i ai 'a e "Te u Lava 'o Talangofua." Poupou'i 'a e fānaú ke nau tuku 'a e faka'ilongá 'i ha feitu'u te nau lava ke toutou mamata ki ai, koe'uhí ke tokoni'i ai kinautolu ke nau manatu'i ke talangofua. Fokotu'u ange ke nau fakamatala'i ki honau fāmilí 'a hono 'uhinga 'o honau faka'ilongá pea nau vahevahe mo kinautolu 'a e me'a kuo nau ako mei he lēsoni 'o e 'ahó ni.
- Fakamo'oní Fai ho'o fakamo'oni ki hono tāpuekina 'a ho'o mo'u'i 'e ho'o talangofua ki he Tamai Hēvaní pea mo ho'o ongo mātu'á. 'E lava pē ke ke fakamatala ki ha taimi na'á ke fiefia ai tupu mei ho'o talangofuá.
- Poupou'i 'a e fānaú ke nau talangofua ki he'enu mātu'á 'i he lolotonga 'a e uike hoko maí.
- Fakaafe'i ha taha 'o e fānaú ke ne fai 'a e lotu tukú.

'Ekitiviti Fakatupulakí

Fili mei he 'ekitiviti ko 'ení 'a e ngaahi 'ekitiviti 'e 'aonga taha ki he fānau 'i ho'o kalasí. 'E lava pe ke mou faka'aonga'i kinautolu 'i he loto'i lēsoní pe 'i hano

fakamanatu pē fakamatala fakanounou. Ka 'okú ke toe fie ma'u ha fakahinohino peá ke vakai ki he "Taimi Kalasí" 'i he "Ngaahi Tokoni Ma'á e Faiakó."

1. Tā ha fo'i siakale folahi 'i he palakipoé, pea tā mo ha ongo fo'i siakale iiki ange 'i loto (vakai, fakatātaá).

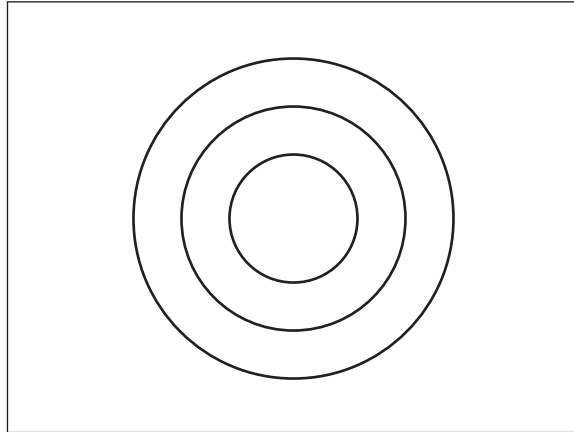

Fakamatala'i ange ko e taumu'a 'o e 'ekitiviti ko 'ení ke lava 'o tohi'i ha X 'i loto he fo'i siakale fōsi'i tahá lolotonga ko iá 'oku nono'o 'a e matá 'aki ha fa'ahinga me'a. 'Eke pe 'oku 'i ai ha taha te ne fie 'ahi'ahi. Ha'ihai 'a e mata 'o e toko taha 'e polé pea 'oange ki ai ha fo'i sioka. Vilohi takai tu'o tolu 'a e tamasi'i pe ta'ahine ko 'ení pea fokotu'u leva ia 'i mu'a 'i he palakipoé. Fekau ke ne tohi'i ha X 'i he palakipoé. 'Osi ko iá pea fakahinohino'i ia ki he feitu'u ke ne tohi'i ai 'a e X pea fekau ke ne toe tohi'i ha X 'e taha. Fekau ha taha ke ne fakahinohino'i 'a e tamasi'i pe ta'ahine 'oku ha'ihai hono matá 'aki 'ene pehē ange, " 'alu hake ki 'olunga," " 'alu hifo ki lalo," "ki to'ohema," "ki to'omata'u."

Mou vakai ki he ongo X na'e tohi'i 'e he tamasi'i pe ta'ahiné, pea mou alea'i 'a e lelei ange 'a e taimi na'á ne talangofua ai ki he ngaahi fakahinohino 'a e toko taha kehé.

- Ko e hā nai hono 'uhinga na'e lelei ange ai hono tohi'i 'e (hingoa 'o e tamasi'i pe ta'ahiné) 'a e X 'i he taimi na'á ne talangofua ai ki he ngaahi fakahinohinó?

Tuku ke kau 'a e tamasi'i pe ta'ahine kotoa pē 'oku fei kau he 'ahi'ahi tohi'i 'o e X 'i he fo'i siakalé, pea fekau ha taha kehe ke ne fai ange 'a e ngaahi fakahinohinó.

Fakamahino ange heni na'e lava ke lelei ange 'enau faka'ilonga'i 'a e fo'i siakalé 'i he taimi na'a nau talangofua ai ki he ngaahi fakahinohino 'a e toko taha na'e lava ke ne mamata lelei ange ki he ngaahi siakalé. Fakamatala'i ange 'oku 'i ai 'a e taimi 'e ni'ih'i 'oku lava ke vakai lelei ange 'a e Tamai Hēvaní pea mo 'etau mātu'á ki he ngaahi me'a 'oku hoko 'i he'etau mo'u'ú 'o lelei ange ia 'iate kitautolu. Pea 'oku nau tuku mai ha ngaahi fakahinohino ke tokoni kiate kitautolu. Te tau fiefia 'i he taimi 'oku tau talangofua ai ki he Tamai Hēvaní pea mo 'etau mātu'á.

2. Fai 'a e talanoa ko 'ení 'i ho'o lea pe 'a'au:

Na'e sai'ia 'a Mātiu 'i he masí. Kapau 'e fie ma'u ke tutu ha te'elango pe tafu 'a e afí, na'á ne fie ma'u ma'u pē ke ne tokoni ai. Na'e 'i ai 'a e taimi na'e fa'a fakangofua ange ki he'ene ongo mātu'á ke ne koi'i ha fo'i masi, ka na'á na ofi ma'u pē ai ke fakapapau'i 'okú ne tokanga.

'I he 'aho 'e taha na'e 'ikai ke 'i he lokí 'a e ongo mātu'á, pea vakai atu 'a Mātiu ki ha puha masi 'i he funga tēpilé. Na'á ne fakakaukau atu ki he fiefia te ne ma'u kapau te ne koho kotoa 'a e fanga fo'i masi 'i he puhá. Na'á ne fakapapau'i pe 'e ia te ne tokanga 'aupito.

'Osi ko iá pea fakakaukau atu 'a Mātiu ki hono tala tu'o fiha kiate ia 'e he'ene fine'eikí 'oku 'ikai ko ha me'a-va'inga 'a e masí pea kuo pau ke 'oua 'aupito na'á ne koho 'a e masí ta'e ma'u ha ngofua. Pea na'e tafoki māmālie hake 'a Mātiu mei he puha masí 'o hū ki tu'a ke va'inga.

Mou talanoa mo e fānaú ki he ngaahi nunu'a kovi na'e mei hoko 'o kapau na'e ala 'a Mātiu ki he masí. Fakamamafa'i ange na'e tokoni 'a e talangofua 'a Mātiu ki he fāmilí neongo na'e 'ikai ke 'ilo'i ia 'e ha taha.

'E lava pe ke ke hoko atu 'a e fealēlea'akí 'aki ha'o fehu'i ange 'eni:

- Ko e hā nai 'a e me'a 'oku totonu ke fai 'e Mātiu 'o kapau 'e tala ange 'e hono ta'oketé ke ne 'omai 'a e masí ki hono loki mohé ke na va'inga'aki?

Fakamatala'i ange ko e taimi ko ē 'oku tala mai ai 'e ha taha ke tau fai ha me'a 'oku tau 'ilo'i 'oku halá, 'oku totonu ke 'oua te tau talangofua ki ai. 'Oku 'ikai finangalo 'a e Tamai Hēvaní ia ke tau talangofua 'i he taimi 'oku fekau ai ke tau fai ha me'a 'oku halá.

3. Teuteu'i ha ngaahi la'i pepa kuo hiki ai ha ngaahi fakahinohino faingofua pē 'o hangē ko 'ení:

- Tamate'i 'a e palakipoé.
- Lulululu mo e toko taha kotoa pē 'i he kalasí.
- Hiva'i pe lau 'a e fakalea 'o e "Fa'ifa'itakí."
- Fai ha lea lelei ki he mēmipa taki taha 'o e kalasí.
- Fakahā mai ha ngaahi me'a 'e nima 'okú ke fakamālō ai.
- Fakatātaa'i angé ha me'a te ke fai ma'a ha mēmipa 'o e fāmilí lolotonga 'a e uiké.

Fa'o 'a e 'ū la'i pepá 'i ha ki'i puha. Fekau leva 'a e fānaú ke nau toho taha taha ha la'i pepa mei he loto puhá pea talangofua ki he ngaahi fakahinohino 'oku hiki aí.

4. Ki mu'a pea toki kamata 'a e kalasí, hanga 'o teuteu'i ha ngaahi fakamatala pea fufuu'i ia 'i ho loki akó ke fai'aki ho'omou kumi koloá. 'Oku totonu ke hanga 'e he fakamatala 'e taha 'o tataki 'a e fānaú ki he fakamatala hono hokó pea hokohoko pehē atu ai pē kae 'oua kuo nau a'u ki he koloa 'oku fufuu'i. 'E lava pē ke ke 'ai ha ki'i me'a lelei 'o fufuu'i 'i he ngata'anga 'o e kumi koloá ke taki taha 'a e fānaú pea hoko pē ia ko e koloa fufuu.

Mou alea'i mo e fānaú 'a e pau ko ia ke nau talangofua ki he ngaahi fakahinohino 'i he fakamatala taki taha kae lava ke nau ma'u 'a e koloa 'oku fufuu'i. Hanga 'o lau le'o lahi 'a e fakamatala 'uluakí ke kamata'aki 'a e kumi koloá.

Hili hono fai 'e he fānaú 'a e kumi koloá peá ke tokoni ke mahino kiate kinautolu kapau te nau talangofua ki he'etau Tamai Hēvaní, te ne foaki mai 'a e koloa mahu'inga tahá: ke tau nofo fakataha mo ia 'o ta'e ngata.

5. Toe fakamanatu 'a e talanoa kia Noa mo e 'a'aké 'o hangē ko ia 'oku hā 'i he Sēnesi 6–8. Fakamatala'i ange na'e fakahaofi 'a Noa mo hono fāmīlī mei he lōmakī koe'uhī ko 'ene talangofuá. Poupou'i 'a e fānaú ke nau talangofua ki he ngaahi fekau 'a e Tamai Hēvaní pea mo Sīsū Kalaisi 'o hangē ko ia na'e fai 'e Noá.

'Oange ke taki taha 'e he kīi tamasi'i pe ta'ahine ha tatau 'o e ngaahi tohi tufa 'oku 'oatu 'i he ngata'anga 'o e lēsoní. Fekau ki he fānaú ke nau valivali 'a e fakatātā 'o e 'a'aké pea nau tā leva ha fakatātā 'o e founa te nau lava ai ke talangofuá.

Na'e Talangofua 'a Noa

Te u Lava 'o Talangofua

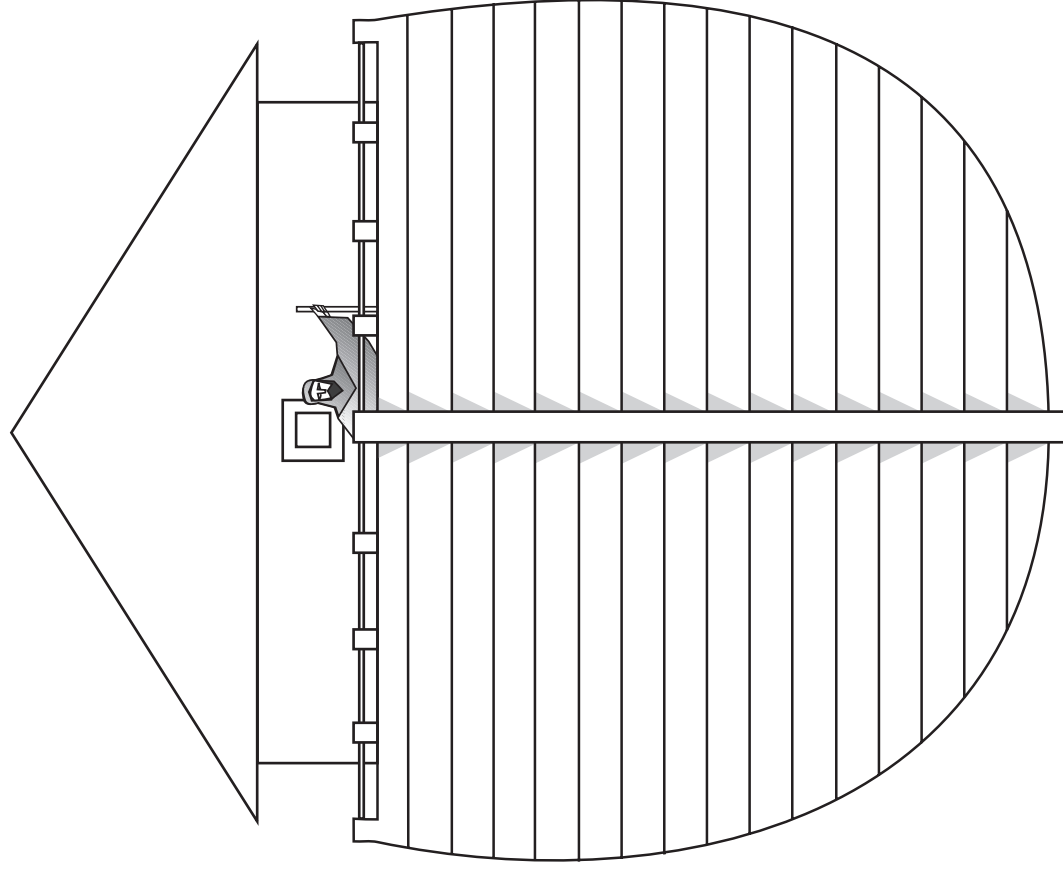

Taumu‘á

Ke tokoni‘i ‘a e tamasi‘i pe ta‘ahine taki taha ke mahino kiate ia ‘a hono mahu‘inga ke faka‘apa‘apa mo talangofua ki he ngaahi lao ‘o e fonuá.

Teuteú

1. Ako ‘i he fa‘a lotu ‘a e Mātiu 22:15–22 mo e Tefito ‘o e Tui 1:12.
2. Teuteu‘i mai ha tou māsimá fe‘unga ke kakato ai ‘a e tamasi‘i pe ta‘ahine taki taha. ‘Oku ‘oatu ‘i he peesi 43 ‘a e founa ki hono ngaohi ‘o e tou māsimá. (Kapau leva ‘oku ‘ikai ke ma‘u ‘a e tou māsimá pea ‘omi pe ha kala mo ha pepa ke faka‘aonga‘i ‘e he fānaú.)
3. Hiki ‘i ha la‘i pepa ha lisi ‘o e ngaahi me‘a ‘oku hoko fekau‘aki mo e ngaahi lao mo e tu‘utu‘uni ‘oku ‘ilo‘i ‘e he fānaú. Fakamatala‘i ha me‘a ‘e taha ma‘á e tamasi‘i pe ta‘ahine ‘e toko taha ‘i he kalasí, pea ke fakafikefika ‘a e ngaahi fakamatala ‘okú ke hikí. Faka‘aonga‘i ‘a e ngaahi me‘a ‘oku fakamatala‘i atu ‘i laló pe ko ha‘o fa‘u pē ‘e koe ha ngaahi me‘a ‘e fe‘unga mo e fānau ‘i ho‘o kalasí:
 - ‘Okú ke mei tōmui ki he akó. Kapau te ke kolosi pe koe ‘i mu‘a ‘oku te‘eki ai ke a‘u ki he kolosi‘anga totonú ‘e vave ange ho‘o a‘u ki ‘api akó. Ko e hā nai ‘a e me‘a te ke fai ‘o kapau ‘okú ke talangofua ki he laó?
 - ‘Okú ke ‘alu mo ho‘o tangata‘eikí ki fale koloa ke fai mai ha fakatau peá ke kole ke ‘oatu ha‘o fo‘i lole. Pea ‘ikai ‘oatu ‘e he tangata‘eikí, kae lolotonga ‘ene totongi ‘e ia ‘a e fakataú, ‘okú ke sio atu koe ia he ‘ikai ke fakatokanga‘i ia ‘e ha taha kapau te ke fa‘o ‘a e fo‘i lole ‘i ho kató. Ko e hā nai ‘a e me‘a te ke fai ‘o kapau ‘okú ke talangofua ki he laó?
 - ‘Okú ke ‘alu ‘o ‘eve‘eva mo ho‘o kuli‘i ‘a ia ‘oku ha‘iha‘i ki ha maea. ‘Oku mo a‘u atu ki ha pa‘ake pea ‘okú ke fie nofo koe ai ‘o va‘inga, ka ‘oku tu‘u mai ai ‘a e fakatokanga ‘o pehē “ ‘Oku Tapu Ke ‘Omai ha Kuli Ki Heni.” ‘Oku ‘ikai te ke sio koe ki ha taha lahi heni, pea ‘e lava pe ke ke ha‘iha‘i ‘a e maea ‘o e kuli‘i ki ha fu‘u ‘akau ka ke va‘inga. Ko e hā nai ‘a e me‘a te ke fai ‘o kapau ‘okú ke talangofua ki he laó?
 - ‘Okú ke kolosi he tuliki ‘oku ‘i ai ‘a e maama fakahinohino ki he halá. ‘Oku ‘ikai ha me‘alele ia ‘e ha‘u pea ‘ikai ke ‘asi mai ha taha. Ka ‘oku tala mai ‘e he maama halá ke ke tatali. Ko e hā nai ‘a e me‘a te ke fai ‘o kapau ‘okú ke talangofua ki he laó?
 - ‘Okú ke ‘i he fale laipelí pea ‘okú ke ma‘u ha tohi ‘okú ke fie ‘alu mo ia, ka ‘oku ngalo ho‘o kaati laipelí ‘a‘au ia ‘i ‘api. ‘Oku ‘ikai ke ‘i he tēpile ‘i mu‘á ‘a e toko taha tauhi laipelí pea he ‘ikai ke sio atu ia ki ha‘o ‘alu mo e tohí. Ko e hā nai ‘a e me‘a te ke fai ‘o kapau ‘okú ke talangofua ki he laó?
4. Teuteu ‘a e ‘ū la‘i pepá ke lahi tatau pē mo e ngaahi fakamatalá. Fakafikefika ‘a e ngaahi la‘i pepá pea fa‘o kinautolu ‘i ha kīi puha pe kato.

5. Ngaohi ha faka'ilonga 'aki 'a e pepá ke taki taha 'a e fānaú:



6. Teuteu'i 'a e 'ū la'i pepa 'oku hiki ai 'a e ngaahi fo'i lea ko 'ení:

'Oku mau tui 'i he talangofua ki he laó.

7. Ngaahi nāunau 'oku fie ma'ú:

a. Tohi Tapu.

e. Ko ha sēniti maka (kapau 'e lava, peá ke 'omai ha sēniti maka 'oku hā ai ha taki 'o ha fonua).

f. 'Ū pine hui, tepi fakapipiki pe kulasi, ke pine'i 'aki pe fakama'u'aki 'a e ngaahi faka'ilonga 'o e fānaú ki honau valá pe kahoa'aki.

h. Fakatātā 2–53, 'Oange kia Sisa.

8. Teuteu mo ha toe ngaahi 'ekitiviti fakatupulaki kehe 'okú ke fie ngāue'aki.

Fokotu'ú ki he Founga Fai 'o e Lēsoní

Fakaafe'i ha taha 'o e fānaú ke ne fai 'a e fua lotú.

Kapau na'á ke poupou'i 'a e fānaú ke nau fai ha fa'ahinga me'a 'i he lolotonga 'a e uiké pea mou vakai'i ia.

'E Lava ke Tokoni'i Kitautolu 'e he Ngaahi Tu'utu'uní mo e Laó

'Ekitiviti ke takiaki'i 'aki e tokangá

'Oange ke taki taha 'a e fānaú ha konga tou māsima pea fekau ke nau ngaohi 'aki ia ha fōtunga 'o ha manu 'oku ma'u 'i he fāmá. (Kapau 'oku 'ikai ke ma'u ha tou māsima pe ki'i faingata'a 'a e 'ekitiviti ko 'ení ki he fānaú 'i ho'o kalasí, peá ke 'aonga ha kala mo ha pepa ke nau taki taha tā ai ha fakatātā 'o ha manu 'i he fāmá. Hanga 'o fakafehoanaki 'a e fealēlea'akí mo e me'a 'oku mou fai.)

Faka'alí'ali kotoa 'a e fanga manú 'i he funga tēpilé pe falikí. Fakamatala'i ange na'e pau ke fu'u tokanga'i lelei 'e he kakai fāmá 'a 'enau fanga manú 'aki 'enau fafanga'i, fakainu'i mo malu'i. He kapau 'e hē 'a e fanga manú mei he fāmá, 'e lava pe ke nau mole pe lavea.

- Ko e hā 'a e me'a te tau lava 'o fai ke ta'ofi ai ha hē 'a e fanga manú mei he fāmá? (Fa'u ha 'ā.)

Hanga 'o lola'i'aki ho 'aofinimá ha konga tou 'i he funga tēpilé ke loloa 'o hangē ha maeá. 'Ai takai ia 'i he fanga manú ke hoko ko e 'aá. Fakamatala'i ange ko e me'a lelei 'a e 'aá he 'oku tokoni ia ki hono malu'i 'o e fanga monumanú. (Tuku ai pe 'a e fanga manú ke mamata ki ai 'a e kalasí 'o a'u ki he 'osi 'a e lēsoní. Ko 'ene toki 'osi 'a e lēsoní pea 'oange leva 'a e fanga ki'i manu 'a e fānaú ke nau ō mo ia ki 'api.)

Fakamatala'i ange ki he fānaú 'oku 'i ai foki mo e ngaahi me'a 'oku malu'i'aki kitautolu. 'Oku ui 'a e ngaahi me'a ko 'ení ko e ngaahi lao mo e tu'utu'uni. Pea 'oku hangē pe 'a e ngaahi lao mo e ngaahi tu'utu'uni ko ha 'aá he 'oku nau ta'ofi kitautolu mei he'etau fai 'a e ngaahi me'a ko ia 'oku fakatu'utāmaki pe te ne fakatupu ha'atau loto mamahi pē ko ha mamahi 'a ha ni'ihī kehe. Ko e taimi ko ia 'oku tau talangofua ai ki he ngaahi laó pea mo e ngaahi tu'utu'uni, 'oku nau tokoni ki hono malu'i mo hono 'ai kitautolu ke tau fiefiá.

Fealēlea'akí

Fili ha fa'ahinga va'inga 'oku 'ilo'i 'e he fānau kotoa 'i ho'o kalasí, hangē ko e saimonisesí. Fekau 'a e fānaú ke nau tala atu 'a e ngaahi tu'utu'uni 'o e saimonisesí pea mou alea'i 'a e me'a 'e hokó 'o kapau te mou feinga ke mou va'inga ta'e tauhi ki hono ngaahi tu'utu'uni. Tokoni ki he fānaú ke nau 'ilo'i 'oku fie ma'u ke 'i ai ha ngaahi tu'utu'uni 'o e ngaahi va'inga kotoa pē kae lava lelei pea fakafiefia hono faí.

- Ko e hā mo ha toe ngaahi lao kehe mei he ngaahi lao 'o e va'ingá?
- Ko e hā ha ni'ihī 'o e ngaahi lao 'i homou 'apí?

Tuku ke fakahā atu 'e he tamasi'i pe ta'ahine taki taha ha lao 'oku muimui ki ai hono fāmilí, hangē ko 'ení, "Ko e 'osi pe ho'o va'ingá pea tuku fakalelei 'a e me'a-va'ingá." Ko 'ene tala atu pe 'e ha tamasi'i pe ta'ahine ha lao pea ke fehu'i ange:

- 'Oku anga fēfē hono tokoni'i koe 'e he lao ko 'ení?

Ko 'ene 'osi ko ia hono fakahā atu 'e he toko taha taki taha ha'anau lao fakafāmilī pea ke fakamahino ange 'oku 'i ai foki mo e ngaahi lao 'oku tau ma'u 'i he ngaahi feitu'u kehe, mavahe mei hotau ngaahi 'apí.

- Ko e hā e ni'ihī 'o e ngaahi lao 'o e 'apiakó? 'o e Palaimelí?
- 'Oku anga fēfē hono tokoni'i koe 'e he ngaahi lao ko 'ení?

'Oku 'Omi 'e hotau Fonuá ha Ngaahi Lao

Talanoa mo e fealēlea'akí

Fakamatala'i ange 'oku tau ma'u ha ngaahi tu'utu'uni ki hotau koló mo e fonuá 'o hangē tofu pē ko e ngaahi tu'utu'uni 'oku tau ma'u 'i 'apí, 'api akó pea 'i he Palaimelí. Pea 'oku ui 'a e ngaahi tu'utu'uni ko 'ení ko e lao. 'Oku tokoni'i mo malu'i kitautolu 'e he ngaahi laó 'o hangē pe ko ia 'oku fai 'e he ngaahi tu'utu'uni 'i hotau 'apí, 'api akó, mo e Palaimelí. Fai ha talanoa kau ki ha tamasi'i na'á ne ako 'o ne 'ilo 'a hono malu'i mo tokoni'i kitautolu 'e he ngaahi laó 'i he taimi 'oku tau talangofua ai kiate kinautolú. Fai 'a e talanoa 'i laló pe ko ha'o fa'u pe 'e koe ha'o talanoa pe 'a'au:

Na'e fie ma'u ma'u pē 'e Seli ke 'i ai ha'ane ki'i kulī, pea na'á ne fiefia 'aupito hono 'oange 'ene ki'i kulī faka'ofu'ofa 'i hono 'aho fā'eleí. Na'á ne fakahingoa 'ene ki'i kulī ko Polo. Pea na'e fiefia ma'u pē 'a Seli mo Polo he'ena fa'a va'inga fakatahá.

Na'e 'i ai ha lao he kolo 'o Selí na'e pehē kuo pau ke 'i ai ma'u pē ha leta ke ha'ihā'i'aki 'a e fanga kulī kotoa pē 'i he taimi 'oku 'ikai ke nau 'i loto ai 'i he 'ā 'o e 'apí. 'I he 'aho 'e taha na'e fakakaukau ai 'a Seli ke 'alu mo Polo ki he 'api 'o hono kaume'á. Na'e 'ikai ke ne 'ilo 'e ia pē na'e 'i fē 'a e leta 'o Poló, ko ia na'á ne pehē ke 'oua 'e toe 'ai ha leta ia he na'e ofi mai pē 'a e 'api 'o hono kaume'á.

'I he'ena luelue atu he halá, na'e 'ilo'i atu 'e Polo ha pusi 'i he kau hala 'e tahá. 'I he te'eki ai ke fakatokanga'i 'e Seli 'a e me'a na'e hokó, kuo 'osi lele 'a Polo ia ki he loto halá mo e lele mai 'a e motokā 'o tui'i ia.

Na'e tafe pē 'a e lo'imata 'o Selí mo fua atu 'a e kulí ki honau 'apí. Na'e hanga 'e he fine'eiki 'a Selí 'o 'ave kinaua ki he toketā 'o e fanga manú, 'a ia na'á ne faito'o 'a e va'e 'o Polo na'e fasí.

'I he'enau foki mai ki 'apí, na'e tala ange 'e he fine'eiki 'a Selí na'e lava pē ke mate 'a Polo he me'á ni. Na'e 'ilo'i leva 'e Seli kapau na'á ne talangofua pē ki he laó 'o 'ai ha leta ke ha'ihai'aki 'a Polo, na'e 'ikai mei lavea 'a Polo. Pea na'e 'ilo'i 'e Seli ta na'e 'i ai 'a e laó ke malu'i ia pea mo 'ene kulí, pea na'á ne fakapapau'i heni 'e 'ikai 'aupito pe te ne toe talangata'a ki he lao ko 'ení.

- 'Oku mou pehē ko e hā hono 'uhinga na'e 'i ai e lao 'a e kolo na'e nofo ai 'a Selí fekau'aki mo hono 'ai ha leta ha'ihai 'o e fanga kulí?
- Na'e mei lava fēfē 'o ta'ofi 'a e fakatu'utāmaki kia Poló?
- Ko e hā nai hono 'uhinga 'oku tau ma'u ai ha ngaahi lao mo ha tu'utu'uni 'a ia kuo pau ke tau muimui ki aí?

Fealēlea'akí

Fakamatala'i ange 'oku fa'u 'a e ngaahi laó ke tokoni'i mo malu'i kitautolu. Kole ki he fānaú ke nau fakahā ha ngaahi tefito'i lao pau 'o homou fonuá. Mou alea'i 'a e fo'i lao taki taha pea mo hono 'uhinga na'e fa'u ai 'a e lao ko iá. Tokoni ki he fānaú ke nau 'ilo'i 'a e founga 'oku 'aonga ai 'a e laó taki taha.

Mahalo pē te ke fie faka'aonga'i ha ni'ihai 'o e ngaahi fakakaukau ko 'ení kapau 'oku ngāue'aki 'i homou feitu'u pe fonuá:

Ngaahi Lao ki he Fe'alu'akí

- Tu'u 'i he ngaahi faka'ilonga kotoa pē 'oku tala atu ai ke tu'u. 'Oku tokoni 'eni ke tau faka'ehi'ehi ai mei he hoko 'a e ngaahi fakatu'utāmaki.
- Tauhi ki he vave 'oku fakangatangata ki ai 'a e lele 'a e ngaahi me'alelé. 'Oku fokotu'u 'a e ngaahi fakangatangata koe'uhí ke malu'i 'a e kaka'i 'i he'enau faka'uli holo he halá, pea lava foki ke vave 'enau ta'ofi 'i he taimi 'oku hoko ai ha fakatu'utāmaki.

Ngaahi Lao Fekau'aki mo e Fanga Monumanu 'oku Tauhi

- Ha'ihai ma'u pē ho'o fanga monumanu 'i he taimi 'okú ne mavahe ai mei homou 'apí. He 'oku malu'i 'e he ngaahi lao fekau'aki mo e hono ha'ihai 'o e fanga monumanu 'a e fanga manú mei ha'anau lavea ('o hangē ko ia na'e hoko ki he kulí 'a Seli ko Poló) pea malu'i ai foki mo e koloa 'a e kaka'i mei hono maumau'i 'e he fanga manú.
- 'Oua 'e fakamamahi'i 'a e fanga manú. Pea 'oku hanga 'e he lao ko 'ení 'o malu'i 'a e fanga manú mei hono fakamamahi'i kinautolú.

Ngaahi Lao Fekau'aki mo e Koloa Fakafo'ituituí

- 'Oua 'e kaiha'a. He kapau te tau 'ave 'a e ngaahi me'a 'a ha taha kehe, 'e iku lotomamahi 'a e toko taha kotoa pē.
- 'Oua e fakaveve. He kapau 'e fakaveve noa'ia 'a e toko taha kotoa pē, 'e palakū mo ta'e maau hotau koló. Pea ko e me'a leva 'oku hokó ko e totongi 'e he'etau mātu'á ('o fakafou 'eni 'i he tukuhaú) ke fai 'aki hano fakama'a.

'Oku Finangalo 'a Sisū Kalaisi ke Tau Talangofua ki he Laó

Fealēlea'akí

- Ko e hā 'a e tukuhau?

Fakamatala'i ange ko e tukuha'u ko e pa'anga ia 'oku tau 'ave ki he pule'anga ke tokoni ki hono totongi 'o e ngaahi me'a 'e lelei ma'a e toko taha kotoa pe, hangē ko e kau polisi, kau tangata tāmāte afi, halá, mo e ngaahi 'api akó. Mou alea'i nounou pe 'a e me'a 'e hoko kapau na'e 'ikai ke 'i ai ha ngaahi me'a peheni. Fakamatala'i ange 'oku tau ma'u 'a e ngaahi lao fekau'aki mo e tukuha'u ke fakapapau'i 'oku tokoni 'a e toko taha kotoa pe ki hono totongi 'o e ngaahi me'a ko 'eni.

Talanoa mei he folofolá

Fakamatala'i ange na'e 'i ai pe foki mo e ngaahi lao ki he tukuha'u 'i he kakai na'e mo'ui 'i he taimi 'o Sisū Kalaisi. Faka'aliali 'a e fakatāta 2–53, 'Oange kia Sisa, pea fai 'a e talanoa 'oku hā 'i he Mātiu 22:15–22.

Fakamatala'i ange na'e fehu'i 'e he kaka'i kia Sisū pe 'oku totonu ke nau totongi tukuhau ki honau fonuá.

Faka'aliali ki he fāna'u 'a e sēniti na'a ke 'oma'i. Fakamatala'i ange na'e fakahā ange 'e Sisū ki he kaka'i ke 'omi kiate ia ha sēniti. Na'a ne fakamahino heni 'oku hā 'i he fo'i sēniti 'a e imisi 'o Sisá, 'a ia ko e taki ia 'o e fonuá. (Kapau 'oku 'i he sēniti na'a ke ha'u mo iá ha imisi 'o ha Tu'i peá ke fakahinohino ange). Lau le'o lahi 'a e me'a na'e fakahā ange 'e Sisū ki he kaka'i, 'o hangē ko ia 'oku hā 'i he Mātiu 22:12 (kamata mei he *Pea toki pehē 'e ia*). Fakamatala'i ange na'e fakahā 'e Sisū ki he kaka'i 'oku totonu ke nau talangofua ki he ngaahi lao 'o honau fonuá mo e ngaahi lao 'a e Tamai Hēvani. Na'e akonaki 'aki 'e Sisū ki he kaka'i 'a hono mahu'inga ke nau talangofua ki he ngaahi lao 'o honau fonuá.

'Oku Mau Tui 'i he Talangofua ki he Laó

Ngaahi fo'i lea 'oku hiki 'i ha la'i pepá

Lau le'o lahi 'a e fo'i sētesi 'i he la'i pepa kuo hiki ai. Fakamatala'i ange ko e konga 'eni e tefito 'o e tui hono hongofulu mā uá, 'a ia ko hono fakamatala'i ia 'e taha 'o e ngaahi tefito'i mo'oni 'oku tui ki ai 'a e Siasí.

Fekau 'a e kalasí ke nau toutou lau fakataha 'a e sētesi ko iá.

Fo'i va'inga

Hili 'a e lisi 'o e ngaahi me'a 'oku hokó mo e ki'i puha 'oku hiki ai 'a e ngaahi fika 'i he funga tēpilé pe tuku pe he faliki. Tala nge ki he fāna'u te nau fai he taimi ni 'a e fo'i va'inga 'oku ui ko e "Talangofua ki he Laó." 'Osi ko iá peá ke ki'i tatali si'i ai ha miniti 'e taha pe ua. Kapau 'oku te'eki ai pe ke ngāue mai ha taha peá ke fehu'i ange:

- Ko e hā hono 'uhinga na'e 'ikai fie fai ai 'e ha taha 'a e fo'i va'inga? ('Oku 'ikai ke 'ilo 'e ha taha ia hono ngaahi laó.)

Kapau kuo feinga 'a e fāna'u ke fakakaukau'i hono founa fa'i ha'anau fokotu'utu'u fakahokohoko 'a e ngaahi la'i pepa kuo fakafikefiká peá ke fakamālō kiate kinautolu 'i he'enau feinga, 'osi ko iá peá ke fehu'i ange:

- 'Oku mou fai 'a e fo'i va'inga ko ia ko e "Talangofua ki he Laó"?
- Ko e hā hono 'uhinga?

Fakamahino ange 'oku tokoni 'a e ngaahi tu'utu'uni mo e ngaahi laó ki hono fakahinohino'i kinautolu 'i he me'a ke fa'i. Hanga 'o fakamatala'i ange 'a e ngaahi lao 'o e fo'i va'inga:

1. To'o ha fika mei he ki'i puhá (pe kató).
2. 'Alu fakahokohoko pe, 'o kamata mei he toko taha ko ia na'a ne toho 'a e fika 'uluaki.

3. Tu'u ki 'olunga 'i he taimi 'oku hoko ai ho taimí.
4. 'Ave ho fiká ki he faiakó pea ke tali 'a e fehu'i 'a e faiakó ta'e toe tokoni atu 'a hono toenga 'o e fānaú.
5. Tangutu fakalongolongo pē 'i ho nofo'angá 'i he te'eki ai ke hoko ho taimí pea 'i ha'ane 'osi ho taimí.

Mou fai 'a e fo'i faivá pea tuku ke toho 'e he tamasi'i pe ta'ahine taki taha ha fika mei he puhá pe kató.

Lau ki he tamasi'i pe ta'ahiné taki taha 'a e fakamatala ko ia 'oku 'alu fakataha mo hono fiká.

'I he taimi ko ia kuo 'osi tali ai 'e he fānaú taki taha ha fo'i fehu'i peá ke 'oange leva kiate kinautolu 'a honau ngaahi faka'ilongá. Fakamālō'ia'i 'a e fānaú koe'uhí ko e ngaahi fakakaukau pea mo e ngaahi tali lelei na'a nau 'oatu kiate koé.

Fakamatala Fakanounó

Fakakau mai
'a e fānaú

Fehu'i ange ki he fānaú pe ko e hā 'a e me'a te nau tala ange ki honau fāmilí 'o ka nau ka fehu'i ange fekau'aki mo honau faka'ilongá. 'I he'enu fakahā atu ko ia 'enu talí, hanga 'o fakamamafa'i 'a hono mahu'inga 'o e talangofua ki he ngaahi laó kae lava ke tau nofo fiefia fakataha.

Fakamo'oni

Fakamo'oni'i ange 'oku fa'u 'a e ngaahi laó ma'a 'etau fie ma'ú. 'E lelei kapau te ke fie fakamatala ki ha me'a na'a ke a'usia 'o ke fakamālō ai koe'uhí ko ho'o talangofua ki he laó. Fakamanatu ki he fānaú ke nau talangofua ki he ngaahi lao 'a e Tamai Hēvaní mo e ngaahi lao ko ia 'a honau fonuá.

Poupou'i 'a e tamasi'i pe ta'ahine taki taha ke ne fili ha fo'i lao 'e taha ke ne talangofua kakato ki ai he uiké ni.

Fakaafe'i ha taha 'o e fānaú ke ne fai 'a e lotu tukú. Fokotu'u ange kiate ia ke ne kole ki he Tamai Hēvaní ke tokoni'i 'a e fānaú ke nau manatu'i ke talangofua ki he ngaahi laó.

Ngaahi 'Ekitiviti Fakatupulakí

Fili mei he ngaahi 'ekitiviti ko 'ení 'a e ngaahi 'ekitiviti 'e 'aonga taha ki he fānaú 'i ho'o kalasí. 'E lava ke mou faka'aonga'i kinautolu 'i he loto'i lēsoní pe 'i hano fakamanatu pe fakamatala fakanounou. Ka 'okú ke toe fie ma'u ha fakahinohino peá ke vakai ki he "Taimi Kalasi" 'i he "Ngaahi Tokoni Ma'a e Faiakó."

1. Tokoni ki he fānaú ke nau ako ma'uloto 'a e tefito 'o e tui hono hongofulu mā uá: " 'Oku mau tui 'oku totonu ke fakaongoongo ki he ngaahi tu'i mo e kau palesiteni mo e kau pule mo e kau fakamaau fakapule'anga, peá ke talangofua mo faka'apa'apa mo poupou ki he laó." Hanga 'o fakamatala'i ha fo'i lea heni 'e 'ikai ke 'ilo'i 'e he fānaú.

'E lava ke ako ma'uloto pē 'e he fānaú iiki angé 'a e konga ko ia 'o e tefito 'o e tui 'oku tohi 'i honau faka'ilongá" " 'Oku mau tui 'i he talangofua ki he laó."

Kapau te ke fie ma'u pea mou hiva'i 'a e "The Twelve Article of Faith" (*Children's Songbook*, p. 131) ke tokoni ki he fānaú ke nau ako ma'u loto ia.

2. Kole ange ki he kalasí ke nau fakakaukau angé ki ha ngaahi lao fakafāmilí 'e nima 'oku tokoni ki hono malu'i mo 'ai ke fiefia 'a e kau mēmipa 'o e fāmilí. Ko 'ene tala mai pē ha fo'i lao 'e taha pea fekau 'a e fānaú ke nau fakahā hake

ki 'olunga honau fo'i tuhu 'e taha. Ko 'ene 'osi pe hono fakahā mai 'o e ngaahi lao 'e nima mo hono fakahā hake 'e he fānaú 'a honau ngaahi fo'i tuhu 'e nimá peá ke tā fakatatau leva 'a e nima 'o e tamasi'i pe ta'ahine taki taha 'i he palakipoé. Fakahingoa 'a e fakatātā taki taha 'aki 'a e hingoa 'o e tamasi'i pe ta'ahiné. Fakamālō ki he fānaú koe'uhí ko honau ngaahi nima tokoní, peá ke poupou'i kinautolu ke nau manatu'i mo talangofua ki he'enua ngaahi lao fakafāmilí.

3. Fakahoko mo e fānaú 'a e ki'i va'inga louhi'inima ko 'ení:

'Oku ou tu'u (*hiki 'a e ongo nimá ki 'olunga pea fakahanga ki mu'a 'a e lau'inimá hangē ko ha'o ta'ofi ha fa'ahinga me'á*),

'Oku ou sio (*'ai e nimá 'i 'olunga he funga matá ke hangē 'okú ke fakamalumu'i*),

'Oku ou fakafanongo (*'ai 'a e nimá he tu'a telingá*),

Pea 'oku ou 'ilo fakapapau (*ue'i 'a e fo'i tuhú mei he tafa'aki ki he tafa'aki*)

'Oku ou (*tuhu hifo pe kiate kita*) malu,

Ha potu pe te u 'alu ki ai (*folahi 'a e ongo nimá ki mu'a*).

Te u kolosi pē he ngaahi kolosi'angá (*peluki 'a e ongo nimá 'i mu'a 'i he fatafatá*),

Kae 'ikai 'i he feitu'u hala (*kalokalo 'a e 'ulú*),

'Oku ou sio ki mu'a (*'ai 'a e nimá 'i 'olunga he funga matá ke hangē 'okú ke fakamalumu'i iá*),

'Oku ou fakakaukau atu ki mu'a (*tāta'i 'a e tafa'aki 'ulú*),

Peá u toki manga (*lue tu'u ma'u pe*).

Fakamanatu'i ange ki he fānaú 'a hono mahu'inga 'o e talangofua ki he ngaahi lao 'o e fefononga'aki he halá.

Taumu'á

Ke tokoni ki he fānaú ke mahino kiate kinautolu te nau lava 'o muimui ki he fa'ifa'itaki'anga 'a Sīsū Kalaisí mo fakahā 'a e 'ofa 'aki 'enau tokoni ki he ni'hi kehé.

Teuteú

1. Ako 'i he fa'a lotu 'a e Ma'ake 6:34–44; Luke 17:11–19; Sione 13:15, 34–35; mo e 3 Nīfai 17.
2. Tā ha fo'i haati fōlahi 'i ha la'i pepa pea kosi'i ke ngāue'aki 'i he 'ekitiviti ke takiaki'i 'aki e tokangá.
3. 'Ai ha tatau 'o e la'i peesi tufa ko e "Hangē ko 'Eku 'Ofa 'Iate Kimoutolú" pea mo e pāsolo haati 'oku 'oatu 'i he ngata'anga 'o e lēsoni ke taki taha 'a e fānaú. Kapau 'e lava pea tā 'a e pāsolo 'i ha pepa 'oku fakalanu. Kosikosi 'a e pāsolo ki he ngaahi kongokonga 'o fakatatau pe ki he 'ū laine kuo 'osi totitoti atú.
4. Teuteu ke hiva'i pe lau 'a e lea 'o e "Love One Another" (*Children's Songbook*, p. 136) mo e "Sīsū Kuó ne Pehē Mai Fe'ofa'aki" (*Children's Songbook*, p. 61). 'Oku 'oatu 'a e fakalea 'o e "Love One Another" 'i he tafa'aki ki mui 'o e tohi lēsoni.
5. Ngaahi nāunau 'oku fie ma'ú:
 - a. Tohi Tapu mo e Tohi 'a Molomona.
 - e. Kulū fakapipiki.
 - f. Fakatātā 2–36, Ko Hono Tāpuaki'i 'e Sīsū 'a e Fānau e Kau Nīfai; fakatātā 2–45, Ko e Kau Kilia 'e Toko Hongofulú (Ngaahi Fakatātā 'o e Ongongolelei 221; 62150 900); fakatātā 2–47, Ko Hono Fafanga 'o e Toko Nima Afé (62143 900); fakatātā 2–54, Ko e 'Ohomohe Faka'osi (Ngaahi Fakatātā 'o e Ongongolelei 225; 62174 900).
6. Teuteu mo ha toe ngaahi 'ekitiviti fakatupulaki te ke fie ngāue'aki.

Fokotu'u ki he Founa Fai 'o e Lēsoni

Fakaafe'i ha taha 'o e fānaú ke fai 'a e fua lotú.

Kapau na'á ke poupou'i 'a e fānaú ke nau fai ha fa'ahinga me'a 'i he lolotonga 'a e uiké pea mou vakai'i ia.

'Oku Mahu'inga ke 'Ofa'i Kita

'Ekitiviti ke takiaki'i 'aki e tokangá

Faka'aliali 'a e haati na'e kosi mei he pepá ki he fānaú.

- Ko e hā 'a e me'a 'oku mou fakakaukau ki ai 'i he taimi 'oku mou mamata ai ki ha fo'i haati? (Ko e 'ofa).
- 'E anga fēfē ha'o 'ilo'i 'oku 'ofa ha taha 'iate koe?

Tuku ke talanoa 'a e fānaú 'o kau ki he kakai 'oku 'ofa 'iate kinautolú (hangē ko e kau mēmipa 'o e fāmilí, ngaahi kaungā-me'á mo e kau faiako Palaimeli) pea mo e founa 'oku fakahā 'aki 'e he kakai ko iá 'a 'enau 'ofá.

- Ko e hā 'a e ongo 'oku mou ma'u 'i he taimi 'oku fakahā ai 'e he kakaí 'oku nau 'ofa 'iate kimoutolu?
- 'Oku mou pehē ko e hā 'a e ongo 'oku ma'u 'e he kakai kehé 'i he taimi 'oku mou fakahā ai 'oku mou 'ofa 'iate kinautolú?

Fakamahino ange 'oku tau fie ma'u kotoa pē ke tau 'ilo'i 'oku 'ofa'i kitautolu.

'Oku Akonekina Kitautolu 'e Sīsū Kalaisi Ke Tau Fe'ofa'aki

Fakamatala 'a e faiakó

Fakamatala'i ange na'e mo'ui 'aki 'e he kakai na'a nau mo'ui 'i he māmaní ki mu'a 'ia Sīsū Kalaisi 'a e lao "ko e mata ki he mata." 'Oku 'uhinga 'eni kapau 'e angakovi pe anga ta'e fakakaume'a atu ha taha kiate koe peá ke angakovi mo anga ta'e fakakaume'a foki mo koe ki he toko taha ko iá. Fakamatala'i ange na'e ako'i 'e Sīsū ki he kakaí ha founga kehe ke nau mo'ui'aki 'i he taimi na'á ne hā'ele hifo ai ki he māmaní.

Talanoa mei he folofolá

Faka'ali'ali 'a e fakatātā 2–54, Ko e 'Ohomohe Faka'osí. Fakamatala'i ange na'e fakataha 'a Sīsū mo 'ene kau ākongá ki mu'a pea toki tutuki ia ki he 'akaú, 'o nau ma'u me'atokoni faka'osi fakataha. Na'e hoko 'o 'iloa 'a e ma'u me'atokoni ko 'ení ko e 'Ohomohe Faka'osí. Na'e fakahā ange 'e he Fakamo'uí ki he'ene kau ākongá lolotonga 'enau ma'u me'atokoní kuo vave pe 'enau māvaé, pea na'á ne fai ange ha ngaahi fakahinohino.

Faka'ali'ali 'a e Tohi Tapú mo lau le'o lahi 'a e Sione 13:34–35. Fakamatala'i ange ko e ngaahi folofola 'eni 'a Sīsū. Toe lau 'a e kongá 'uluaki 'o e veesi 34 ('o a'u ki he 'uluaki *fe'ofa'aki foki kiate kimoutolú*).

- Ko e hā 'a e fekau?

Fakamahino ange na'e 'ikai ko ha fokotu'u mai pē 'e Sīsū ia 'i he potu folofola ko 'ení ke tau fe'ofa'aki; na'á ne tuku mai ha fekau ke tau fe'ofa'aki. Pea kapau te tau muimui 'ia Sīsū, te tau 'ofa 'i he nī'hi kehé.

Hivá

Hiva'i pe lau 'a e fakalea 'o e "Sīsū Kuo Ne Pehē Mai Fe'ofa'aki" pea fakatāta'a'i 'o hangē ko ia 'oku fakahā atú:

Sīsū kuó ne pehē mai (*fakamafao 'a e ongo nimá ki mu'a*);
 Fe'ofa'aki (*tafoki 'o lulululu mo e toko taha 'i ho tafa'akí*).
 Ka ke fonu he 'ofá (*hilifaki e ongo nimá he fatafata*),
 Fe'ofa'aki (*tafoki 'o lulululu mo e toko taha 'i ho tafa'akí*).

Na'e Fakahā 'e Sīsū Kalaisi 'Ene 'Ofa ki he Nī'hi Kehé 'Aki 'Ene Tokoní' Kinautolu

Folofolá

Lau le'o lahi 'a e Sione 13:15.

- 'Oku 'uhinga ki he hā 'a 'ete hoko ko ha fa'ifa'itaki'angá?
- Ko hai ha taha na'á ne hoko ko ha fa'ifa'itaki'anga lelei kiate kitautolú?

Tala ange ki he fānaú na'e folofola 'aki 'e Sīsū Kalaisi 'a e ngaahi folofola ko ia na'á ke toki lau mei he folofolá. Fakamatala'i ange ko e founga 'e taha na'e fokotu'u ai 'e Sīsū 'a e fa'ifa'itaki'anga ma'atautolú ko 'ene 'ofa 'i he kakai kehé pea mo fai ha ngaahi ngāue 'ofa ma'anautolu.

Ngaahi talanoa mei he folofolá mo e fealēlea'akí

Faka'ali'ali 'a e fakatātā 2–45, Ko e Kau Kilia 'e Toko Hongofulú. Kole ki he fānaú ke nau fai angé 'a e talanoa 'oku hā 'i he fakatātaá (vakai, Luke 17:11–19).

- Ko e hā 'a e me'a na'e fai 'e Sīsū ke tokoni'i ai 'a e kau kili 'e toko hongofulú?
- Ko e hā hono 'uhinga na'á ne fakamo'ui ai kinautolú?

Faka'alī'ali 'a e fakatātā 2–36, Ko Hono Tāpuaki'i 'e Sīsū e Fānau 'a e Kau Nīfai, fai 'a e talanoa 'oku hā 'i he 3 Nīfai 17. Fakamatala'i ange ko e te u 'eni ke 'alu 'a Sīsū mei he kakai Nīfai 'i 'Ameliká ke ne foki atu ki he Tamai Hēvaní, ka na'e 'ikai loto 'a e kakai Nīfai ia ke ne 'alu (vakai, 3 Nīfai 17:4–5). Na'e toe nofo ai 'a Sīsū 'o ne fakamo'ui kotoa 'a honau kau mahaki'ia pea tāpuaki'i foki mo 'enau fānau iiki kotoa.

- Ko e hā hono 'uhinga na'e nofo ai 'a Sīsū mo e kau Nīfai?
- Ko e hā hono 'uhinga ne fakamo'ui ai 'e Sīsū 'a e kau mahaki'ia pea tāpuaki'i mo e fānau iki?

Fakamahino ange na'e tokoni'i 'e Sīsū Kalaisi 'a e kaka'i 'i he ngaahi talanoa taki taha ko 'ení koe'uhí ko 'ene 'ofa 'iate kinautolú. Te tau lava foki 'o fakahā ki he kakai kehé 'oku tau 'ofa 'iate kinautolu 'aki 'etau tokoni'i kinautolu.

Te Tau Lava 'o Muimui ki he Fa'ifa'itaki'anga 'a Sīsū Kalaisi 'aki 'Etau Tokoni ki he Nī'hi Kehé

Folofolá	Toe lau 'a e Sione 13:35. Fakamatala'i ange ko e taimi ko ia 'oku tau fakahā ai 'etau 'ofa ki he nī'hi kehé, te nau 'ilo mei ai 'oku tau muimui ki he fa'ifa'itaki'anga kuo tā 'e Sīsū Kalaisi.
Hivá	Hiva'i pe lau 'a e fakalea 'o e "Love One Another."
Talanoá	Fakamatala'i ange 'e lava pe ke tau muimui ki he fa'ifa'itaki'anga kuo tā 'e Sīsū Kalaisi mo fakahā 'etau 'ofa ki he nī'hi kehé 'aki 'etau tokoni kiate kinautolu. Fai ha talanoa kau ki ha tamasi'i pe ta'ahine na'á ne fai ha ngāue lelei ma'a ha taha ke fakahā'aki 'ene 'ofa ki he toko taha ko iá. Kapau te ke fie ma'u peá ke fai 'a e talanoa ko 'ení:
	Na'e puke lahi 'a Tōmasi 'o pau ke ne tokoto fuoloa ai 'i hono mohengá. Na'á ne ongo'i ta'elata 'i he 'ikai ke ne lava ke va'inga mo fai 'a e ngaahi me'a na'a nau manako ke fai mo hono ngaahi kaume'á. Mahalo na'e tu'o taha pe tu'o ua 'a e 'a'ahi ange ki ai 'a e nī'hi 'o hono ngaahi kaume'á. Ka na'e 'a'ahi ma'u ange pē 'a hono kaume'a ko Luani. Pea 'i he taimi lahi na'e va'inga ai 'i tu'a 'a e tamaiki tangata kehé ia, na'e lolotonga nofo 'a Luani ia 'i he ve'e mohenga 'o Tōmasi 'o na pō talanoa mo kata, pea na'e tokoni 'eni ia kia Tōmasi ke ne ongo'i sai ange.
	<ul style="list-style-type: none"> • Ko e hā 'a e me'a na'e fai 'e Luani ke fakahā'aki 'ene 'ofa 'ia Tōmasi? • 'Oku mou pehē ko e hā 'a e ongo 'a Tōmasi kia Luani? 'Oku mou pehē ko e hā 'a e ongo 'a Luani kia Tōmasi?
	Fakamatala'i ange 'oku lahi 'a e ngaahi founga 'oku lava ke tau fakahā'aki 'etau 'ofa ki he nī'hi kehé 'aki 'etau tokoni kiate kinautolu. Te tau lava ke fai ha ngaahi ngāue-'ofa ma'a hotau fāmilí, kaungā-me'á, kaungā'apí, toulekeleká, kakai 'oku puké pē ha taha pe 'okú ne fie ma'u 'etau tokoní.
'Ekitivití	Fekau 'a e fānau ke nau fakafanongo ka ke fakahā ange 'a e konga 'uluaki 'o ha fa'ahinga me'a 'e lava ke hoko kiate kinautolu. Kole ange ke nau faka'osi 'aki 'a e fakamatala 'o e me'a taki taha 'oku hokó 'aki 'enau fakamatala'i 'a e me'a te nau fai ke fakahā 'aki 'enau 'ofá. Kapau te ke fie ma'u pea ke tuku ke fakafaiva'i 'e he fānau ha me'a 'e taha mei heni pe toe lahi hake ai. Ngāue'aki 'a e ngaahi fakamatala ko 'ení pe ko ha'o toki fa'u pe 'e koe ha'o ngaahi me'a pē 'a'au:

1. 'Okú ke tangutu mo ho'o tangata'eikí 'o tali pasi 'i ha tulikí. 'Okú ke mamata atu ki ha tangata'eiki matu'otu'a 'oku fakavavevave mai ke ma'u 'a e pasí. 'Oku ha'u tokotoko ka 'oku 'ikai pe ke ne lava ia 'o laka vave. 'Oku tau mai 'a e pasí pea ava hake 'a e matapaá. 'I ho'o kaka hake he sitepú, 'okú ke 'osi 'ilo 'e koe he 'ikai ke ne ma'u atu 'e ia 'a e pasí.
 - Ko e hā ha me'a te ke lava 'o fai ke fakahā'aki ho'o 'ofa ki he tangata'eiki ko 'ení?
2. 'Okú ke lue atu ki he lotú he pongipongi Sāpaté. 'Okú ke mamata atu ki ha fa'ē 'okú ne fua ha kīi pēpē 'i hono nima 'e tahá pea fata ha 'ū tohi 'i hono nima 'e tahá.
 - Ko e ha nai ha me'a te ke lava 'o fai ke ke muimui ai ki he fa'ifa'itaki'anga 'a e Fakamo'uí 'o fakahā 'a e 'ofa ki he fa'ē ko 'ení?
3. 'I ho'o a'u mai ki 'api mei he akó, 'oku lolotonga feinga ho'o fine'eikí ke fai 'ene tuituí. Ka 'oku hoha'a mo tangi holo ho ki'i tuonga'ane si'i ko 'ene fie ma'u ke lau ange 'e he fine'eikí ha talanoa.
 - Ko e hā nai ha me'a te ke lava 'o fai ke fakahā'aki ho'o 'ofa ki ho'o fine'eiki mo ho ki'i tuonga'ané?
4. 'I ha 'aho Sāpate 'e taha 'i he Palaimelí 'okú ke fetaulaki ai mo ha ta'ahine fo'ou. 'Okú ne mā 'aupito pea 'ikai ai ke ne fa'a lea. Ka ki mui ange a'í 'okú ke mamata atu kiate ia 'okú ne tu'u 'i he matapa 'i mu'a 'o e fale lotú pea 'okú ne tangi.
 - Ko e hā nai ha me'a te ke lava 'o fai ke fakahā'aki ho'o 'ofa mo tokoni ki he ta'ahine fo'ou ko 'ení?

Fakamatala Fakanounó

'Ekitiviti 'aki 'a e pāsóló

'Oange ki he tamasi'i pe ta'ahine taki taha 'a e 'ū lau'i peesi tufa 'oku hā ai 'a e haatí pea mo ha seti 'o e ngaahi kongokonga 'o e pāsóló haatí. Tokoni ki he fānaú taki taha ke nau fokotu'utu'u 'a e pāsóló, 'osi ko iá pea nau fakapipiki'aki leva ha kulū 'a e pāsóló ki he fo'i haati 'i he lau'i peesi tufá. Mou lau fakataha mo e fānaú 'a e ngaahi lea 'oku hā 'i he pāsóló.

Tuku ke 'alu 'a e fānaú mo 'enau 'ū la'i peesi tufá ki 'api. Poupou'i 'a e fānaú ke nau fakamatala ki honau fāmilí 'a e me'a na'a nau ako he 'ahó ni fekau'aki mo hono fakahā 'o e 'ofa ki he ni'ihi kehé.

Kapau 'e toe lahi 'a e taimí peá ke kole ange ki he tamasi'i pe ta'ahine taki taha ke ne tala atu ha taha 'okú ne fai peá ne fakahā 'a e founge te ne lava ke fakaha ai 'a e 'ofá ki he toko taha ko iá. Poupou'i 'a e fānaú ke nau fakahā 'a 'enau 'ofa ki he ni'ihi kehé 'aki 'enau tokoni kiate kinautolu.

Fakamo'oní

Fakamo'oní'i ange 'oku finangalo 'a e Tamai Hēvaní mo Sīsū Kalaisi ke tau fe'ofa'aki. Tala ange ki he fānaú 'a e ongo 'okú ke ma'u 'i he taimi 'okú ke fakahā ai 'a e 'ofa ki he ni'ihi kehé.

Fakaafe'i ha taha 'o e fānaú ke ne fai 'a e lotu tukú. Fokotu'u ange kiate ia ke ne kole ki he Tamai Hēvaní ke tokoni'i 'a e fānaú ke nau fakahā 'a e 'ofa ki he kakai kehé 'o hangē ko ia na'e fai 'e he Fakamo'uí.

Ngaahi 'Ekitiviti Fakatupulakí

Fili mei he ngaahi 'ekitiviti ko 'ení 'a e ngaahi 'ekitiviti 'e 'aonga taha ki he fānau 'i ho'o kalasí. 'E lava ke mou faka'aonga'i kinautolu 'i he loto'i lēsoní pe 'i hano

fakamanatu pe fakamatala fakanounou. Ka 'okú ke toe fie ma'u ha fakahinohino peá ke vakai ki he "Taimi Kalasí" 'i he "Ngaahi Tokoni Ma'á e Faiakó."

1. Fekau 'a e fānaú ke nau fai ha tohi ki ha taha 'oku nau 'ofa ai 'o fakahā ai 'ene 'ofa mo 'ene tokanga kiate iá. 'E lava ke tā 'e he fānau iiki angé ha ngaahi fakatātā ma'akinautolu 'oku nau 'ofa aí. Poupou'i 'a e fānaú ke nau vahevahe 'enau tohí pe tā fakatātaá mo kinautolu 'oku nau fai ki ai 'a e ngaahi tohí.
2. Fai 'a e talanoa ko 'ení 'o kau ki ha taimi na'e fakahā ai 'e Sione Telia 'a e 'ofa, 'a ia na'á ne hoko ko e Palesiteni hono tolu 'o e Siasí:

'I he kei si'i 'a Sione Teilá, na'e mālōlō 'a hono kaume'a ko Lōpeti Uesi ko e tupu mei ha'ane puke lahi. Hili pe ko iá, na'e hiki leva 'a e tangata'eiki ia 'a Lōpetí, ko 'Ali Uesi, mei he koló 'o ne hoko ko ha tangata tauhi sipi. Na'e 'ilo'i 'e Sione 'oku fa'a ta'elata 'a 'Ali he taimi 'e ni'ihí, ko ia na'á ne kole ai ki he'ene ongo mātu'á ke ne 'alu mu'a 'o 'a'ahi kia 'Ali. Na'e loto lelei ki ai 'ene ongo mātu'á, ko ia na'e fakafonu leva ha me'akai 'i ha kato ke 'alu mo Sione.

Na'e 'aho kakato 'a e 'alu mo e foki mei he 'api 'o 'Alí ko ia na'e 'alu hengihengi pe 'a Sione. Ko e fononga fakahela 'eni, pea lahi foki mo e ngaahi mo'unga ke kaka aí. Lolotonga 'ene mālōlō 'e taha, na'á ne mei hanga 'e ia 'o kai 'a e me'akai 'i he kató. Ka na'á ne tu'u hake 'o lue fakavavevave atu he halá.

Na'e fu'u fiefia 'a 'Ali he sio kia Sioné. Na'á na fakatou nofo hifo leva 'o ma'u 'a e me'atokoní mo na talanoa ki he ngaahi taimi ki mu'a atú. (Vakai, Deta Peterson Neeley and Nathan Glen Neeley, *A Child's Story of the Prophet John Taylor* [Salt Lake City: Deseret News Press, 1960], pp. 12–18.)

- Ko e hā 'a e me'a na'e fai 'e Sione Teila ke fakahā'aki 'ene 'ofa ki he tangata'eiki hono kaume'á?
- 'Oku mou pehē ko e hā 'a e ongo na'e ma'u 'e 'Ali Uesi ki he me'a na'e fai ange 'e Sione Teilá?
- 'Oku mou pehē ko e hā 'a e ongo na'e ma'u 'e Sione Teilá?

Fakamanatu'i ki he fānaú 'oku fiefia 'a e kakai 'oku tau tokoni'i pea tau toe fiefia foki mo kitautolu 'i he taimi 'oku tau fakahā ai 'a e 'ofa ki he ni'ihí kehé.

3. Tokoni ki he fānaú ke nau lau 'a e fo'i maau ko 'ení pea mo fai hono fakatātaá.

'Oku 'Ofa 'a Sīsū 'i he Fānau Kotoa pē

'Oku 'ofa 'a Sīsū 'i he fānaú kotoa pē (*fakama'afao e ongo nimá ki mu'a*),

'A e fānau 'oku kei iiki (*fakatātaá 'aki e nimá ke mā'olunga fe'unga hake mo e tuí*),

'A e pēpē kei valevalé (*'ai e ongo nimá 'i mu'a ke hangē ha kii mohenga pēpeé*),

'A e fānau kuo nau tupu hake 'o lalahí (*hiki e ongo nimá aki 'olunga he funga 'ulú*).

(From *Finger Fun for Little Folk* by Thea Cannon. © 1949 by Standard Publishing Company, Cincinnati, Ohio, Used by permission.)

Toutou fai pē ki he tu'o lahi 'e fie ma'u 'e he fānaú.

4. Fekau ha ongo tamaiki 'e toko ua ke na tu'u 'i mu'a 'i he kalasí. Mou alea'i mo e kalasí 'a e ngaahi me'a lahi 'oku faitatau ai 'a e ongo tamaikí ni, hangē ko 'ena taki ua 'a e matá, taki telinga 'e ua, ko 'ena manako ke fai 'a e ngaahi

me'a tatau pē, pe ko 'ena fakatou kau ki he Siasí. 'Osi ko iá pea mou lau ki he ngaahi me'a 'okú na faikehekehe aí, hangē ko e lanu kehekehe hona lou 'ulú, na manako he ngaahi me'a kehekehé, pe toko lahi kehekehe hona ongo fāmilí. Fakamahino'i ange 'oku 'ikai ha ongo me'a ia 'e toko ua te na matu'aki faitatau. Ko kitautolú ni kotoa 'oku 'i ai pē 'a e me'a 'oku tau kehe ai mei he ni'ihí kehé.

Fakamatala'i ange 'oku 'i ai 'a e taimi 'e ni'ihí 'oku tau kehekehe 'i he ngaahi founda 'a ia 'okú ne hanga 'o 'ai kitautolu ke tau veiveiua 'i he me'a te tau fai kiate kinautolú. Mahalo pē 'e kehe 'enau leá, 'i ai hanau faingata'a'ia fakaesino, pe ko 'enau kehe meiate kitautolu 'i ha fa'ahinga me'a kehe pē. Fakamatala'i ange 'oku 'ofa 'a Sīsū Kalaisi 'i he toko taha kotoa pē, pea ko hono finangaló ke tau 'ofa foki 'i he toko taha kotoa pē. 'Oku totonu ke tau 'ofa mo tokoni'i kinautolu 'oku nau kehe meiate kitautolú pea pehē foki kiate kinautolu 'oku hangē 'oku tau tataú.

Kapau te ke fie ma'u peá ke hiva'i pe lau fakataha mo e fānaú 'a e fakalea 'o e "Te u 'A'eva mo Koe" (*Children's Songbook*, p. 140), pe "We Are Different" (*Children's Songbook*, p. 263).

Te u 'A'eva mo Koe

Ka 'ikai tatau ho'o 'alú mo ha kakaí,
'E sítu'a ha ni'ihí mei a koe,
Ka he 'ikai te u pehē!
Ka 'ikai tatau ho'o 'alú mo ha kakaí,
'E luma'i koe 'e ha ni'ihí,
Ka he 'ikai te u pehē!
Te u 'eva pea talanoa pē mo koe.
'E fakahā ai 'eku 'ofa 'ia koé.

'Ikai sítu'a 'a Sīsū mei ha taha.
'Ofa he taha kotoa pē.
Te u pehē mo au!
Tāpuaki'i 'e Sīsū kotoa,
Mo ne folofola, "Muimui 'iate au."
Te u pehē mo au! Te u pehē mo au!
Te u 'eva pea talanoa mo koe, 'E fakahā ai 'eku 'ofa 'ia koé.

We Are Different

I know you, and you know me.
We are as diff'rent as the sun and the sea.
I know you, and you know me,
And that's the way it is supposed to be.

I help you, and you help me.
We learn from problems, and we're starting to see.
I help you, and you help me,
And that's the way it is supposed to be.

I love you, and you help me.
We reach from problems, and we're starting to see.
I help you, and you help me,
And that's the way it is supposed to be.

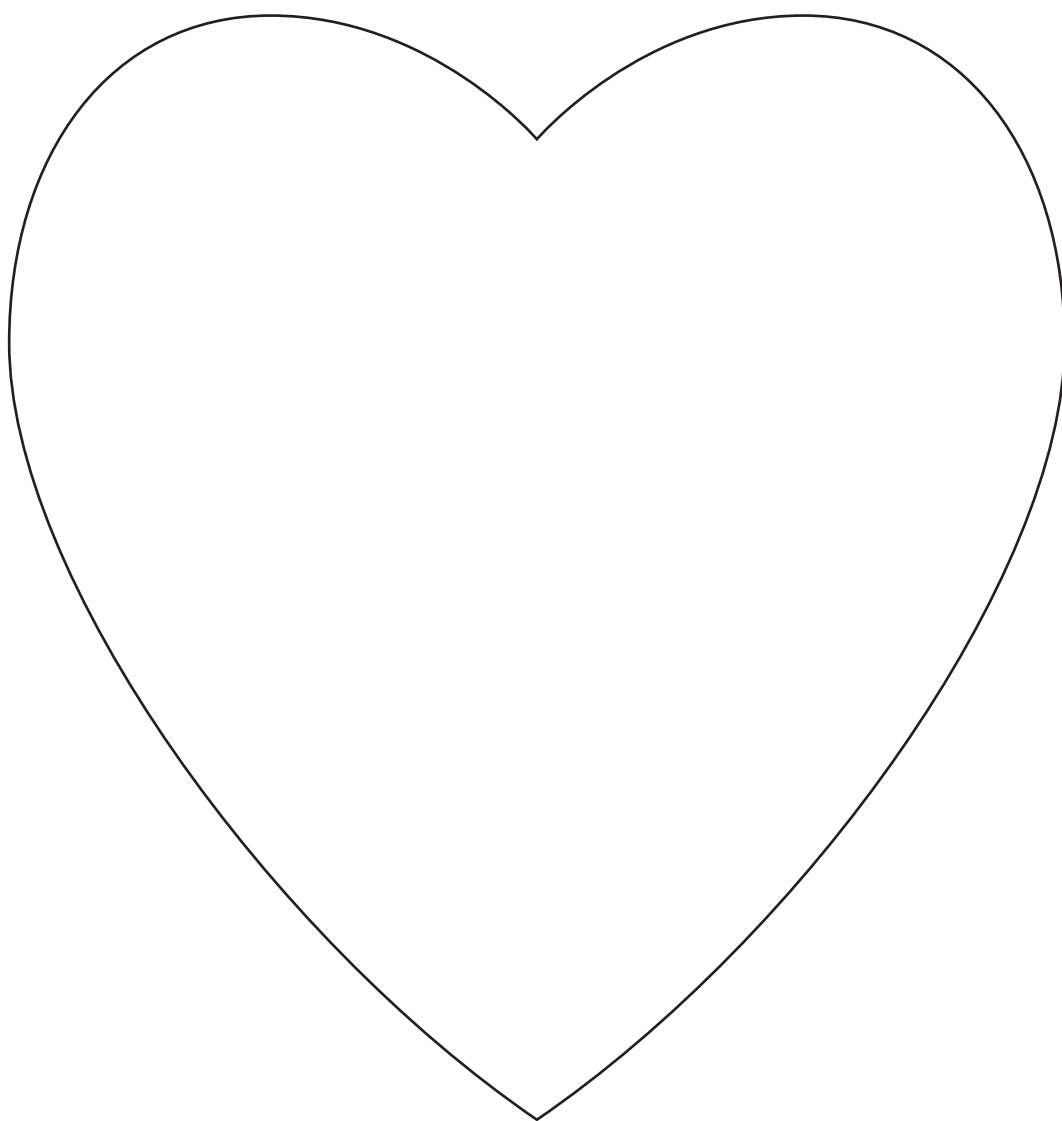

Hangē Ko
‘Eku ‘Ofa ‘Iate
Kimoutolu

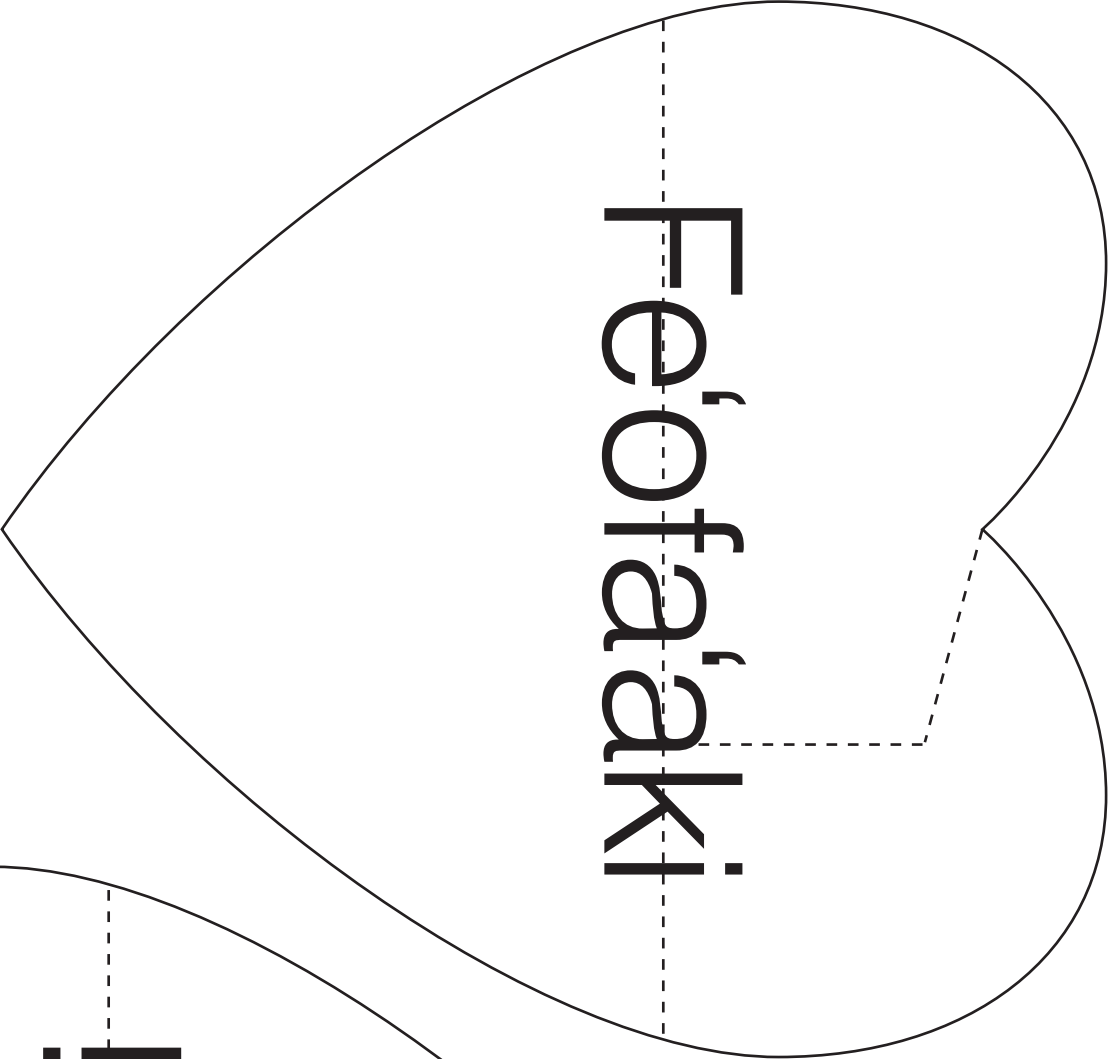

Fe'ofa'aki

Faka'aonga'i 'a e pāsolo ko 'eni
ki he fānau iliki angé.



Fe'ofa'aki

Faka'aonga'i 'a e pāsolo ko 'eni
ki he fānau 'oku mātu'otu'a angé.

Te u Lava 'o Totongi Vahe Hongofulu

Lēsoni
33

Taumu'á

Ke tokoni'i 'a e tamasi'i pe ta'ahine taki taha ke mahino kiate ia 'oku tau fakahā 'etau 'ofa ki he Tamai Hēvaní mo Sīsū Kalaisi 'i he taimi 'oku tau totongi vahe hongofulu aí.

Teuteú

1. Ako 'i he fa'a lotu 'a e Ma'ake 12:41–44. Vakai foki *Ngaahi Tefito'i Mo'oni 'o e Ongoongolelei* (31110 900), vahe 32, mo e peesi 561–62 'o e James E. Talmages *Jesus the Christ*, 3rd ed. [Salt Lake City: The Church of Jesus Christ of Latter-day Saints, 1916].
2. Teuteu ha ongo faka'ilonga 'e ua 'i he ongo la'i pepá pea pelu ua 'o hangē ko ia 'oku hā atu 'i he fakatātaá:

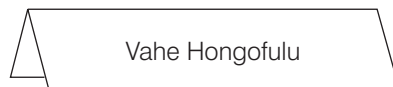

3. Fa'u ha ki'i puha pa'anga ke fakatātaá 'aki 'a e talanoa kia Ma'aké. Te ke lava 'o faka'aonga'i ha ki'i puha si'isi'i 'oku 'i ai hano tāpuni pea vahe ua 'a loto. Kapau 'e fie ma'u ha me'a ke vahe ua 'aki 'a e puhá peá ke vakai ki he ngaahi fakahinohino mo e ngaahi fakatātā ko 'ení.

Kosi'i ha konga pepa fefeka ke mā'olunga tatau pe mo e ki'i puhá kae lahi'aki e 'inisi 'e taha (pe senitimita 'e tolu) hono fālahí 'i he puhá. Faka'ilonga'i e vahe ua 'e taha 'o e 'inisi (senitimita 'e taha mo e konga) 'i he ongo tafa'aki taki taha pea peluki hifo 'a e ongo muí ke fakama'u 'aki. Kuluu'i 'a e ongo muí pea fakahū leva 'a e konga pepá ki he loto puhá ke vaeua'aki, 'o lahi ange 'a e konga 'e taha 'i he konga 'e taha.

Tohi'i 'i he tafa'aki ki mu'a 'o e puhá pe 'i hono tāpuni 'i he konga ko ē 'oku si'isi'i 'a e "Vahehongofulu" pea 'i he konga 'oku lahi, tohi'i ai 'a e "Ke Faka'aonga'i pe Fakahaofi."

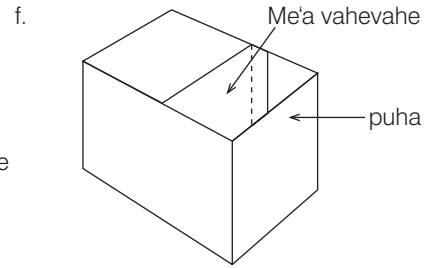
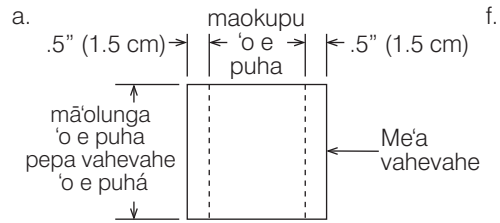

e. Peluki he laine 'oku totitoti.

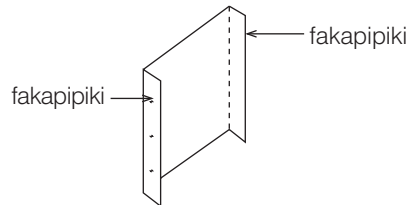

h.

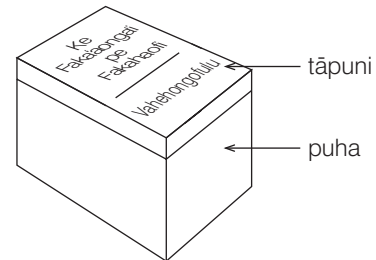

4. Kosi mei ha pepa melomelo ha ongo fo'i siakale 'e ua ke lahi tatau mo e ki'i pa'anga maka na'e ui ko e maita, hangē ko ia 'oku hā atu 'i he fakatātaá:

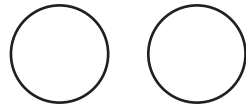

5. 'Omi ha la'i foomu fakafonu 'o e Vahe hongofulú mo e Ngaahi foaki kehé pea mo ha sila vahehongofulu ke taki taha 'a e fānaú.

6. Teuteu ke hiva'i pe lau 'a e fakalea 'o e " 'Oku ou Fie 'Ave 'Eku Vahehongofulú" (*Children's Songbook*, p. 150).

7. Ngaahi nāunau 'oku fie ma'ú:

a. Tohi Tapu.

e. Sēniti 'e hongofulu (pe pa'anga pepa) 'oku na mahu'inga tatau pē.

f. Fakatātā 2–55, Pa'anga 'a e Fefine Uitoú.

8. Teuteu mo ha toe ngaahi 'ekitiviti fakatupulaki 'okú ke fie ngāue'aki.

Fokotu'ú ki he Founga Fai 'o e Lēsoní

Fakaafe'i ha taha 'o e fānaú ke ne fai 'a e fua lotú.

Kapau na'á ke pou pou'i 'a e fānaú ke nau fai ha fa'ahinga me'a 'i he lolotonga 'a e uiké pea mou vakai'i ia.

Ko e Vahehongofulú ko e Vahe Hongofulu ia 'e Taha 'o e Me'a Kotoa pē 'oku Tau Ma'ú

'Ekitiviti ke takiaki'i 'aki e tokangá

Pukepuke 'i ho nimá 'a e sēniti 'e hongofulú pea faka'ali'ali ke mamata ki ai 'a e fānaú.

- Ko e hā ho'o me'a 'e fai 'aki 'a e taki sēniti ko 'ení 'o kapau na'á ke ngāue'i ia?

Tuku ke tali 'a e fānaú taki taha, peá ke tali lelei 'a e tali taki taha 'oku nau fai atu. He 'oku 'ikai ha tali tonu ia pe hala heni. 'I he hili 'a e tali e fānaú taki taha peá ke hokohoko atu pē 'a e fealēlea'akí.

Kapau 'e fakahā atu 'e ha taha 'a e vahehongofulú peá ke tala ange na'e 'i ai ha taha na'á ne tala atu ha me'a mahu'inga 'aupito 'a ia 'oku totonu ke tau fai 'i he taimi 'oku ma'u ai ha pa'angá. Pea kapau na'e 'ikai fakahā atu 'e ha taha ia 'a e vahehongofulú, peá ke tala ange leva ki he fānaú 'okú ke fie tokoni'i kinautolu ke nau ako 'o kau ki ha me'a mahu'inga 'aupito ke nau fai 'i ha fa'ahinga taimi pē 'oku ma'u ai ha'anau pa'anga.

Fakamatala'i ange kuo fekau'i kitautolu 'e he Tamai Hēvaní ke tau totongi 'a e vahehongofulú 'i he pa'anga 'oku tau ma'u maí. Ko e taimi ko ē 'oku tau totongi vahe hongofulu aí, 'oku tau foaki ha konga 'o e pa'anga 'oku tau ma'ú ki he Siasí ke tokoni ki he kakaí ke nau ako ki he Tamai Hēvaní mo Sísū pea mo e ongoongoleléi, hangē ko e ngaahi tempalé, ngaahi fale lotú, ngaahi tohi lēsoni pea mo e ngaahi nāunau kehe pē.

'Ekitivití

Fekau 'a e fānaú ke nau lau 'a e taki sēniti 'e hongofulú ka ke hanga 'o tuku fakaholoholo kinautolu 'i he funga tēpilé pe falikí. Tuku 'a e faka'ilonga 'oku tohi'i ai 'a e "Vahe hongofulu" 'i he funga tēpilé pe falikí. Hanga 'o lau pe fekau 'a e fānaú ke nau lau 'a e fo'i lea 'i he faka'ilongá. Tala ange ki he fānaú ko e vahe hongofulu 'e taha 'o e pa'anga 'oku tau ma'ú maí ko e lahi ia 'o e pa'anga 'oku tau totongi ko e vahehongofulú. Ko e fo'i sēniti 'e taha mei he taki sēniti 'i he funga tēpilé pe faliki ko e vahe hongofulu ia 'e taha. Kole ange ki ha taha 'o e fānaú ke ne tuku 'a e fo'i sēniti 'e taha 'i mu'a 'i he faka'ilonga 'oku tohi'i ai 'a e vahehongofulú.

Tuku 'a e faka'ilonga 'oku tohi'i ai 'a e "Ke Faka'aonga'i pe Fakahaofi" 'o hoko atu pē ki he faka'ilonga ko e "Vahehongofulú." Hanga 'o lau pe fekau 'a e fānaú ke nau lau 'a e ngaahi fo'i lea 'i he faka'ilongá.

- Kapau ko ha pa'anga 'eni na'á ke ngāue'i 'o ma'u mai, ko e fo'i sēniti 'e fiha 'e toe ke ke faka'aonga'i pe fakahaofi hili ho'o totongi vahehongofulú?

Fekau ha taha ke ne tuku 'a e fo'i sēniti 'e hiva 'i mu'a 'i he faka'ilonga ko e "Ke Faka'aonga'i pe Fakahaofi," peá ne tuku taha taha hifo pe kinautolu kae lau 'e he kalasí.

Tuhu ki he ngaahi fo'i sēniti 'i mu'a 'i he faka'ilonga ko e "Ke Faka'aonga'i pe Fakahaofi" peá ke fakamatala'i ange ko e pa'anga ko ia 'oku tau totongi ki he vahehongofulú, ko ha ki'i konga si'isi'i pe ia 'o e pa'anga 'oku tau ma'ú.

Fakamatala'i ange 'oku totonu ke tau totongi vahehongofulu 'i he pa'anga kotoa pē 'oku tau ma'ú. 'E lava pe ke ke faka'aonga'i ha fa'ahinga pa'anga maka kehekehe pe pa'anga pepa ke tokoni ki he fānaú ke toe mahino lelei ange kiate kinautolu 'a e anga ho'o totongi 'o e vahe hongofulu 'e taha 'o e pa'anga 'oku nau ma'ú ko 'enau vahehongofulu.

'Oku Tau Fili ki he Totonu 'i he Taimi 'Oku Tau Totongi Vahehongofulu Aí

Talanoá

Tuku 'a e taki sēniti 'e hiva 'i loto he tafa'aki 'o e puha pa'angá 'oku tohi'i ai 'a e "Ke Faka'aonga'i pe Fakahaofi" pea ke fai 'i ho'o lea pe 'a'au 'a e talanoa kia Ma'ake mo 'ene fili ke totongi 'ene vahehongofulú. Kapau te ke fie ma'u peá ke fetongi 'aki 'a e fo'i lea ko e ngaahi sēniti 'a e sēniti 'i ho'o fai 'a e talanoá.

'I he 'alu fakamuimui taha 'a Ma'ake ki fale koloá, na'á ne mamata ai 'i ha me'a-va'inga na'á ne fie fakatau. Na'e fai 'e Ma'ake ha ngaahi ngāue ma'a 'ene fine'eikí peá ne tātānaki pe 'ene sēnití ke toki fakatau mai 'aki 'a e me'a-va'inga ko 'ení. Kuo ma'u 'eni 'ene sēniti 'e hiva. Toe pē 'a e fo'i sēniti 'e taha pea lava

leva ke fakatau mai 'ene me'a-va'ingá. Na'e fakahā ange 'e he'ene fine'eikí te ne totongi ia kapau te ne fai 'a e ki'i ngāue ma'ana.

Na'e ā hengihengi hake 'a Ma'ake he pongipongi Tokonakí 'o ma'u 'ene me'atokoní, peá ne fai leva 'a e ngāue na'e fie ma'u 'e he'ene fine'eikí ke ne faí. 'I he 'osi 'ene ngāué, na'e fakahā ange 'e he fine'eikí 'okú ne fu'u fiefia 'aupito he ngāue lelei na'á ne faí. Peá ne 'oange leva kia Ma'ake ha fo'i sēniti fo'ou mo ngingila 'e taha. Na'e fu'u fiefia 'a Ma'ake koe'uhí he kuo fe'unga 'eni 'ene sēniti ke fakatau mai 'aki 'a e me'a-va'ingá.

Na'e lele atu 'a Ma'ake ke to'o mai 'ene ki'i puha pa'angá, peá ne lī ki loto 'a e fo'i sēniti. (Tuku ha fo'i sēniti 'e taha 'i he tafa'aki 'o e puhá 'oku tohi'i ai 'a e "Ke Faka'aonga'i pe Fakahaofí.") Peá ne 'alu atu leva mo 'ene fine'eikí ki fale koloa.

'I he'ena a'u atu ki fale koloá, na'e to'o mai 'e Ma'ake 'a e me'a-va'ingá. Na'á ne fiefia he te'eki ai ke hanga 'e ha taha 'o fakatau 'a e me'a-va'ingá. Na'á ne sio fakalelei hifo ki he me'a-va'ingá. Pea na'e 'ikai ke ne kei tatali ke 'alu 'o va'inga'aki ia.

'I he 'alu atu 'a Ma'ake ke totongi 'a e me'a-va'ingá, na'e malimali ange 'a e faifakataú mo ne pehē ange 'oku sēniti 'e hongofulu 'a e me'a-va'ingá. Pea na'e to'o 'e Ma'ake 'a e tāpuni 'o 'ene puha pa'angá peá ne kamata lau hifo 'ene sēniti. (To'o 'a e tāpuni 'o e puha pa'angá, pea lau 'a e sēniti mei he tafa'aki 'oku tohi'i ai 'a e "Ke Faka'aonga'i pe Fakahaofí"). 'I he a'u pe 'a 'ene laú ki he hongofulú na'á ne manatu'i leva: 'oku totonu ke to'o 'a e sēniti 'e taha mei he sēniti 'e hongofulú ko e vahehongofulu ia.

Na'e 'ikai 'ilo'i 'e Ma'ake pe ko e hā 'a e me'a 'e faí. He na'á ne fu'u fie ma'u 'aupito 'a e me'a-va'ingá. 'E lava pē ke ne ma'u ia, ka 'i ha'ane 'oange pē 'ene sēniti vahehongofulú ki he toko taha fai fakataú. Na'e hanga atu 'a Ma'ake ki he toko taha fai fakataú, peá ne hanga hifo ki he me'a-va'ingá pea toki hanga hifo ki he sēniti vahehongofulú.

- Ko e hā ho'o me'a 'e fai kapau ko koe 'a Ma'ake?

Na'e lī hifo 'e Ma'ake 'a e sēniti ki he tafa'aki vahehongofulu 'o e puhá. (Fa'o 'a e sēniti 'i he tafa'aki "Vahehongofulu" 'o e puha.) Na'á ne toe fa'o 'a e ngaahi fo'i sēniti 'e hivá ki he tafa'aki 'o e puhá "Ke Faka'aonga'i pe Fakahaofi" peá ne lue atu ke fakafoki 'a e me'a-va'ingá ki he funga laupapa.

Na'e 'ikai lea 'ene fine'eikí, ka na'á ne puke mai 'a Ma'ake 'o kuku. Na'e 'ilo'i 'e Ma'ake ko e me'a totonu 'eni kuó ne faí.

'I he Sāpate pē hono hokó, na'e 'oange 'e Ma'ake 'ene sila vahehongofulú ki he pīsopé. Na'e lulululu 'a e pīsopé mo Ma'ake peá ne fakahā ange 'oku fiefia 'a e Tamai Hēvaní koe'uhí ko 'ene totongi 'ene vahehongofulú. Na'e fiefia foki mo Ma'ake. He na'á ne 'ilo'i kuó ne fai 'a e fili totonú. (To'o mei he Marshall T. Burton, "The Little Red Car," *Instructor*, 'Epelelí 1966, pp. 158–59.)

Fealēlea'akí

- Ko e hā 'a e fili na'e pau ke fai 'e Ma'aké?
- Ko e hā nai hono 'uhinga na'e faingata'a ai 'a e fili ko 'eni kiate iá?
- Ko e hā 'a e ongo na'e ma'u 'e Ma'ake fekau'aki mo e fili na'á ne faí?
Ko e hā nai hono 'uhingá?
- Ko hai mo ha toe taha na'e fiefia 'i he fili na'e fai 'e Ma'aké?

'Oku Fakahā 'e he'ete Totongi Vahehongofulú 'a e 'Ofa ki he Tamai Hēvaní mo Sīsū Kalaisi

Fealēlea'akí

Fakamatala'i ange 'oku tau fakahā 'etau 'ofa ki he Tamai Hēvaní mo Sīsū Kalaisi 'i he taimi 'oku tau totongi vahehongofulu aí.

- Ko e hā nai ha ngaahi tāpuaki kuo foaki mai 'e he Tamai Hēvaní mo Sīsū Kalaisi 'i he taimi 'oku tau totongi vahehongofulu aí?

Fakamahino'i ange 'oku 'ikai ke fe'unga 'a e sēniti ia 'e taha mei he hongofulú ke fakamālō'aki ki he Tamai Hēvaní mo Sīsū Kalaisi koe'uhí ko e ngaahi tāpuaki lahi kuó na foaki mai ma'atautolú.

Talanoa mei he folofolá

Faka'alí'ali ki he fānaú 'a e ongo fo'i siakale na'á ke kosi mei he pepa melomeló, peá ke taki 'enau tokangá ki he fōsi'i 'a e ongo fo'i siakalé. Fakamatala'i ange 'oku folahi tatau pē 'a e ongo fo'i siakale ko 'ení mo e sēniti na'e ngāue'aki 'i he taimi na'e 'i māmani ai 'a Sīsū Kalaisi, pea na'e ui ia ko e pa'anga. Na'e 'ikai ke fu'u mahu'inga fēfē 'a e pa'angá ia.

Faka'alí'ali 'a e fakatātā 2–55, Ko e Pa'anga 'a e Fefine Uitoú, pea fakamatala'i ange neongo na'e si'i'si'i 'a e pa'angá pea 'ikai ke fu'u mahu'inga, ka na'e faka'aonga'i ia 'e ha fefine ke ne fakahā'aki 'ene 'ofa ki he Tamai Hēvaní. Fai 'a e talanoa ko ia 'oku hā 'i he Ma'ake 12:41–44.

Fakamatala'i ange na'e tānaki 'a e vahehongofulú mo e ngaahi foaki 'i he taimi 'o Sīsū Kalaisi 'i he fale lotu lahi 'i he ngaahi me'a tuku'anga koloa lalahi na'e ava pe hono tafa'aki ki 'olungá. (Tuhu ki he me'a tuku'anga koloa 'i he fakatātaá.) 'I he 'aho 'e taha na'e vakai atu ai 'a Sīsū ki he kakaí 'i he'enau ha'u 'o lī 'enau pa'angá ki he tuku'anga koloá. 'I he mamata atu 'a Sīsū ki he ha'u 'a e fefine uitoú 'o lī 'ene pa'angá, na'á ne ui 'ene kau ākongá ke nau ha'u. Na'á ne fakahā ange kuo fai 'e he fefine uitoú ha me'a mahu'inga he na'e pehē fau hono lahi 'ene 'ofa ki he Tamai Hēvaní na'á ne foaki ai 'ene pa'angá neongo na'e 'ikai ke lahi.

Fakamatala 'a e faiakó

Lau le'o lahi 'a e Ma'ake 12:43 'a e folofola na'e fai 'e Sīsū ki he'ene kau ākongá. Fakamatala'i ange ko e ki'i pa'anga si'i'si'i pe na'e foaki 'e he fefine uitoú 'o fakafehoanaki atu ki he lahi 'o e pa'anga na'e lī 'e he kakai na'e koloa'ia, ka na'e 'afio' 'e Sīsū na'á ne foaki 'a e me'a na'á ne ma'ú koe'uhí ko 'ene 'ofa ki he Tamai Hēvaní. Te tau lava foki 'o fakahā 'etau 'ofa ki he Tamai Hēvaní mo Sīsū Kalaisi 'aki 'etau totongi 'etau vahehongofulú, neongo pe ko ha ki'i sēniti si'i'si'i.

Fakamanatu ki he fānaú 'a e founa na'e fakahā'aki 'e Ma'ake 'ene 'ofa ki he Tamai Hēvaní mo Sīsū Kalaisi, 'aki 'ene fili ke 'oua 'e fakatau mai 'a e me'a-va'ingá kae totongi 'ene vahehongofulú. Ko e me'a faingata'a 'eni kia Ma'ake, ka na'á ne ongo'i fiefia 'i he'ene fai 'a e fili totonú.

Hivá

Tokoni ki he fānaú ke nau hiva'i pe lau 'a e fakalea 'o e " 'Oku ou Fie 'Ave 'Eku Vahe Hongofulú." Toutou hiva'i 'a e fo'i hivá ke ma'u 'e he fānaú 'a hono fakaleá.

'Oku ou fie 'ave
'Eku vahe hongofulú
'Okú ne hōifua mai
Ki he foaki te u faí

Fakahā he vahe hongofulú
'A e fiefiá
Ko 'ene 'ofa mo'oní
Mai 'a e tāpuakí.

Fakamanatu ki he fānaú ko e taimi ko ia 'oku tau totongi ai 'etau vahehongofulú, 'oku tau fakahā ai 'etau 'ofa lahi ki he Tamai Hēvaní mo Sīsū Kalaisi.

Ko e Founa 'o 'Etau Totongi Vahehongofulú

'Ekitivití

Fakamanatu ki he fānaú ko e taimi ko ē na'e 'i māmani ai 'a Sīsú, na'e tuku 'e he kakai 'enau vahehongofulú mo 'enau ngaahi pa'anga foaki kehé 'i ha ngaahi me'a tuku'anga koloa 'i he fale lotu lahi. Fakamatala'i ange ko e 'ahó ni, 'oku totongi 'etau vahehongofulú ki he pīsopé (pe palesiteni fakakoló) pe ki ha taha 'o hono ongo tokoní.

'Oange ha foomu Vahehongofulu mo e Ngaahi Foaki Kehé pea mo hano sila ke taki taha 'a e fānaú. Fakamatala'i ange 'oku tau faka'aonga'i 'a e ngaahi foomu mo e sila ko 'ení 'i he taimi 'oku tau totongi ai 'etau vahehongofulú. Fakahinohino ki he fānaú 'a e anga hono fakafonu 'o e fōmú. Kapau 'oku fie 'ilo 'a e fānaú ki he ngaahi foaki kehe 'oku hā 'i he fōmú peá ke kīi fakamatala'i nounou ange ia. Fakamatala'i ange 'oku tau fa'o 'a e la'i fōmú mo e pa'angá 'i he silá pea 'ave leva ia ki he'etau pīsopé (pe palesiteni fakakoló) pe ko ha taha pē 'o hono ongo tokoní.

Fakamatala Fakanounó

Fakamanatu lēsoní

Toe faka'alí'ali ange 'a e ngaahi fo'i sēniti 'e hongofulú.

- Kapau na'á ke ngāue 'o ma'u 'a e ngaahi fo'i sēniti ko 'eni 'e hongofulú, ko e hā leva hono lahi 'o e vahehongofulu te ke to'o 'o fa'o 'i he silá?

Fekau ha taha 'o e fānaú ke ne to'o 'a e lahi totonu 'o e sēniti 'o fa'o fakataha ia mo e la'i fōmú 'i he silá.

- Ko e hā leva 'a e me'a 'oku tau fai ki he sila vahehongofulú?

Fakamo'oni

Fai ho'o fakamo'oni ki he'etau fakahā 'etau 'ofa ki he Tamai Hēvaní mo Sīsū Kalaisi 'aki 'etau totongi 'etau vahehongofulú.

Poupou'i 'a e fānaú ke nau totongi 'enau vahehongofulú 'i he pa'anga kotoa pē 'oku nau ma'ú, neongo pe 'ene sī'si'í.

Fakaafe'i ha taha 'o e fānaú ke ne fai 'a e lotu tukú.

Ngaahi 'Ekitiviti Fakatupulakí

Fili mei he ngaahi 'ekitiviti ko 'ení 'a e ngaahi 'ekitiviti 'e 'aonga taha ki he fānaú 'i ho'o kalasí. 'E lava ke mou faka'aonga'i kinautolu 'i he loto'i lēsoní pe ko ha'o fakamanatu lēsoni pe fakamatala fakanounou 'o e lēsoní. Ka 'okú ke toe fie ma'u ha fakahinohino pea ke vakai ki he "Tamai Kalasi" 'i he "Ngaahi Tokoni Ma'á e Faiakó."

1. Mou alea'i mo e fānaú 'a e ni'hi 'o e ngaahi me'a 'oku faka'aonga'i ki ai 'a e pa'anga vahehongofulú, hangē ko hono langa 'o e ngaahi temipalé mo e fale lotú, ngāue fakafaifekau, pea mo hono paaki 'o e ngaahi tohi lēsoní. Mou toe alea'i foki 'a e lelei 'oku tau ma'u mo e kakai kehé mei he ngaahi me'a ko 'ení.

'Oange ki he fānaú ha pepa mo ha kala pē peni vahevahe pea tuku ke nau taki taha tā ha fakatātā 'o ha taha 'o e ngaahi me'a kuo mou 'osi alea'i.

2. Hiva'i pe lau 'a e fakalea 'o e "I'm Glad to Pay a Tithing" (*Children's Songbook*, p. 150).

My Heav'nly Father gives me all good and lovely things:
The sun that shines, the rain that falls, the meadowlark that sings.

I'm glad to pay a tithing, one-tenth of all I earn;
It's little when I think of all God gives me in return.

Mou talanoa ki hono mahu'inga 'o 'ete loto'aki 'a e talangofua ki he lao 'o e vahehongofulú, pea pehē pe foki ki ha toe fekau kehe kuo tuku mai 'e he'etau Tamai Hēvaní.

3. Tuku ke teuteu'i 'e he tamasi'i pe ta'ahine taki taha ha fa'ahinga me'a tuku'anga vahehongofulu, hangē ko ha ki'i puha, kapa pe sila. 'Omi pe 'e koe 'a e ngaahi me'a ko 'ení pe ko ha'o fetu'utaki ki he fānaú 'i he lolotonga 'o e uiké ki mu'a pea toki fai 'a e lēsoni ko 'ení, 'o kole ange ke nau ha'u mo 'enau ngaahi me'a tuku'anga vahehongofulú pe 'anautolu.

Taumu'á Ke poupou'i 'a e loto holi e tamasi'i pe ta'ahine taki taha ke ne tala 'a e mo'oní neongo 'oku 'ikai ke faingofua.

- Teuteú**
1. Ako 'i he fa'a lotu 'a e Ma'ake 14:53–65 mo e Tefito 'o e Tui 1:13. Vakai foki, *Ngaahi Tefito'i Mo'oní 'o e Ongoongolelei*, (31110 900), vahe 31.
 2. Teuteu ke hiva'i pe lau 'a e fakalea 'o e "To Show I Choose the Right" (hiva'i 'eni ki he fasi 'o e "If You're Happy," *Children's Songbook*, p. 266).
 3. Ngaahi nāunau 'oku fie ma'ú:
 - a. Tohi Tapú.
 - e. Nge'esi hina 'e lava 'e he fānaú ke vilohi, hangē ko ha nge'esi hina lēmaní.
 - f. Saati CTR (vakai, lēsoni 1).
 - h. Fakatātā 2–56, Ko Hono Fakamaau'i 'o Sīsuú.
 4. Teuteu mo ha toe ngaahi 'ekitivi'i fakatupulaki 'okú ne fie ngāue'akí.

Fokotu'u ki he Founa Fai 'o e Lēsoní

Fakaafe'i ha taha 'o e fānaú ke fai 'a e fua lotú.

Kapau na'á ke poupou'i 'a e fānaú ke nau fai ha fa'ahinga me'a 'i he lolotonga 'a e uiké pea mou vakai'i ia.

Te Tau Lava 'o Tala 'a e Mo'oní

'Ekitivi'i ke takiaki'i 'aki 'a e tokangá

Fai 'a e talanoa ko 'ení 'i ho'o lea pe 'a'au:

'I he 'aho 'e taha na'e 'alu ai 'a 'Ana Malia mo 'ene kui tangatá 'o taumāta'u. Na'e fiefia 'a 'Ana Malia heni kae tautautefito ki he taimi na'e ma'u ai 'ene iká.

'I he foki mai 'a 'Ana Malia ki 'apí, na'á ne 'alu 'o 'eva ki hono kaume'a ko 'eni ko Tení. Na'e fakaafe'i ia 'e Teni ki falé peá na hū atu ki he peitó 'o faka'alí'ali ange ai 'e Teni ha fu'u ika na'á ne ma'u. Na'e lahi ange 'a e iká ia na'e ma'u 'e Tení 'i he ika na'e ma'u 'e 'Ana Maliá.

Na'e fiefia 'a 'Ana Malia he fu'u ika na'e ma'u 'e Tení, ka na'á ne toe ongo'i loto mamahi pe foki. He na'e fu'u si'isi'i 'aupito 'ene iká 'a'ana 'i hono fakafehoanaki atu ki he ika 'a Tení. 'I he 'ikai ko ia ke ne fie ma'u ke 'ilo'i 'e Teni 'a e fa'ahinga ongo na'á ne ma'ú, ko ia na'á ne tala ange kia Teni 'a 'ene 'alu mo 'ene kui tangatá 'o taumāta'u, 'o na ma'u ai ha fu'u ika lahi na'e 'ikai ke lava hano fusi ko ia na'e pau ke na faka'aonga'i ha kupenga ke tauhele'i mai 'aki. Na'e tala ange 'e 'Ana Malia kia Teni na'e lahi ange 'ene fu'u iká ia he'ene iká.

Fealēlea'akí

- Ko e hā 'a e me'a na'e fai 'e 'Ana Malia 'a ia na'e halá?
- Ko e hā 'a e me'a na'e totonu ke fai 'e 'Ana Maliá?
- 'Oku 'uhinga ki he hā 'a hono tala 'o e mo'oní?

Fakamatala'i ange ko hono tala ko ia 'o e mo'oni ko e kongā pe ia 'o e faitotonu. Ko e taimi 'oku tau tala ai 'a e mo'oni, 'oku tau tala totonu pe 'a e me'a ko ia na'e hoko.

- Ko e ha hono 'uhinga 'oku mahu'inga ai ke tala 'a e mo'oni?

'E lelei pe kapau te ke kole ki he fana'u ke nau fakamatala ki ha taimi na'a nau tala ai 'a e mo'oni.

Tefito 'o e tui

Fakamanatu ki he fana'u ko e Ngaahi Tefito 'o e Tui ko ha ngaahi fakamatala ia ki he ngaahi me'a 'oku tui ki ai 'a e kainingalotu 'o e Sias'i. Tala ange ki he fana'u 'oku pehe 'i he kongā 'o e tefito 'o e tui hono hongofulu ma' tolú: " 'Oku mau tui 'oku totonu ke faitotonu [mo] angatonu." Fekau ke nau toutou lau 'a e fo'i setesi ko 'eni.

Na'e Fakaha 'e Sisu Kalaisi 'a e Mo'oni

Talanoa mei he folofola

Faka'aliali 'a e fakata'a 2–56, Ko Hono Fakamaau'i 'o Sisu'u. Pea faka'aliali pe 'i olunga 'a e fakata'a 'o a'u ki he'ene 'osi 'a e lesoni. Tala ange ki he fana'u na'e tala ma'u pe 'e Sisu Kalaisi 'a e mo'oni, pea ke fai 'a e talanoa ko ia 'oku ha 'i he Ma'ake 14:53–65.

Fakamatala'i ange na'e 'ave 'e he kau soti'a 'a Sisu ki he 'api 'o e taula'eiki lahi e kakai Siu, 'a ia na'e hanga ai 'e he kau taki 'o e kakai Siu 'o fakafehu'ia ia 'aki 'a e ngaahi fehu'i lahi. Lau le'o lahi mei he Ma'ake 14:61 'a e taha 'o e ngaahi fehu'i na'a nau fai kiate ia: "Ko koe ko e Kalaisi?"

Fakamatala'i ange na'e 'afio'i pe 'e Sisu kapau te ne fakaha ange ko Kalaisi ia, 'a e 'Alo makehe 'o e Tamai Hevani, 'e 'ikai ke tuku ange ia 'e he kau taki. Lau le'o lahi mei he Ma'ake 14:62 'a e tali na'e fai 'e Sisu ki he taula'eiki lahi: "Pea pehe 'e Sisu, Ko au la." Fakamahino heni na'e tala ma'u pe 'e Sisu 'a e mo'oni, 'o a'u pe ki he taimi na'e 'i he tu'unga fakatu'utamaki ai 'ene mo'ui.

Fakamatala'i ange 'oku finangalo 'a Sisu ke tau tala ma'u pe 'a e mo'oni, neongo 'oku faingata'a hono fai.

Saati FKT

Tuhu ki he saati FKT pea fekau 'a e fana'u ke nau toe lau 'a e ngaahi lea 'oku ha ai. 'Osi ko ia pea fekau leva 'a e fana'u ke nau angimui atu 'o pehe, "Te u muimui 'ia Sisu Kalaisi 'o tala 'a e mo'oni."

Hiva

Tokoni ki he fana'u ke nau hiva'i pe lau 'a e fakalea 'o e "To Show I Choose the Right."

To show I choose the right, I tell the truth.
To show I choose the right, I tell the truth.
I know the Savior's way,
And it shows in what I say.
To show I choose the right, I tell the truth.

Toutou hiva'i pe lau 'a e fakalea 'o e fo'i hiva ke tokoni ki he fana'u ke nau ako ia.

Te Tau Lava 'o Tala 'a e Mo'oni Neongo 'oku 'ikai Faingofua

Fealelea'aki

Fakamahino'i ange 'oku 'ikai faingofua ma'u pe hono tala 'o e mo'oni. He 'oku 'i ai 'a e taimi ia 'e ni'hi 'oku fa'a faingofua ange ke tau lea'aki ha me'a 'oku 'ikai ke mo'oni pe ko ha'atau fakalongolongo pe kitautolu.

- Ko e hā nai hono 'uhinga 'oku fa'a faingata'a ai ke tala 'a e mo'oni? ('E kau 'i he ngaahi talí 'a e ngaahi me'á ni, koe'uhí ko ha 'ikai ke tau loto ke 'ai ha taha ke 'ita, pe koe'uhí he'e tautea'i ai kitautolu.)

Talanoá

Fai ha talanoa kau ki ha tamasi'i pe ta'ahine 'a ia na'e 'ikai ke ne tala 'a e mo'oni peá ne toki ongo'i loto mamahi ai. Kapau te ke fie ma'u peá ke faka'aonga'i 'a e talanoa ko 'eni:

Na'e ngāue hala 'a Sōana 'o ne maumau'i ai 'a e helekosi tuitui 'ene fine'eikí. Ko ia na'á ne fufuu'i leva ia 'i he loto toloá ke 'oua na'a 'ilo 'e he fine'eikí pe ko hai na'á ne maumau'i iá. Na'e kumi holo he'ene fine'eikí 'a e helekosí, peá ne 'eke pe na'e sio ki ai ha taha. Na'e tala ange 'e Sōana ia ki he fine'eikí na'e 'ikai ke sio ia ki ai.

Na'e ongo'i ta'e fiamālie 'a Sōana 'i he'ene lea ko iá. Na'á ne 'ilo'i kuó ne fai hala 'i he'ene va'inga'aki 'a e helekosí he na'e 'ikai totonu ke ne fai ia, pea ko 'eni kuo tu'oua hake pē 'a e fehālaaki na'á ne fa'i 'aki 'ene loí. Ko ia na'e ongo'i 'e Sōana ia hangē 'okú ne puké.

'I he hū mai 'a Sōana ki he'enau lotu fakafāmilí, na'á ne kuikui fakavavevave hono matá. He na'e 'ikai ke ne loto ke mamata ki he'ene fine'eikí. 'I hono fai 'e he'ene tangata'eikí 'a e lotú, na'e fanongo atu 'a Sōana ki he'ene pehē, "Tuku mai mu'a ha mālohi kiate kimautolu ke mau fai 'a e me'a 'oku totonú, peá ke mau lava 'o ma'u ha fakakaukau tau'atāina pea mo e fiefiá 'o ta'e ngata." Na'e 'ilo 'e Sōana 'oku fie ma'u ke ne tala 'a e mo'oni fekau'aki mo e helekosí ki he'ene fine'eikí kae leva ke ne toe fiefia.

Na'e to'o mai leva 'e Sōana 'a e helekosi kuo maumau' ki he'ene fine'eikí peá ne tala ange kiate ia 'a e mo'oni. Na'á ne loto mamahi koe'uhí ko 'ene maumau'i 'a e helekosí peá ne loí, pea na'á ne fie ma'u ke fai 'a e me'a totonú. (To'o mei he Margery Cannon, "A Miss and a Mistake," *Children's Friend*, Ma'asi 1962, p. 14.)

Fealēlea'akí

- Na'e tala nai 'e Sōana 'a e mo'oni 'i hono fuofua 'eke ange 'e he'ene fine'eikí 'a e helekosí?
- Ko e hā 'a e ongo na'e ma'u 'e Sōana 'i he taimi na'e 'ikai ke ne tala ai 'a e mo'oni?
- 'Oku mou pehē ko e hā e ongo na'e ma'u 'e Sōana 'i he taimi na'á ne tala ai 'a e mo'oni ki he'ene fine'eikí?
- Na'e faingofua nai kia Sōana ke ne tala 'a e mo'oni?

Fakamatala'i ange neongo na'e faingata'a kia Sōana ke ne tala 'a e mo'oni 'i he'ene manavasii na'a tautea'i ia he'ene maumau'i 'a e helekosí, ka na'á ne toe fiefia ange 'i he taimi na'á ne tala ai 'a e mo'oni.

Fo'i va'ingá

Fai mo e fānaú 'a e fo'i va'inga ko ia ko e "Tala 'a e Mo'oni." Fekau 'a e fānau ke nau nofo fakafuopotopoto, pea fakatokoto leva ha fo'i hina 'i loto mālie. Fakamatala'i ange te ke vilohi 'a e fo'i hiná, pea ko e toko taha pē 'e tuhu ki ai 'a e fo'i hiná te ne tali ha fo'i fehu'i fekau'aki mo hono tala 'o e mo'oni. 'Osi pe 'ene talí, 'e hanga leva 'e he toko taha ko iá 'o vilohi 'a e fo'i hiná ke 'ilo pe ko hai 'e hokó. (Kapau 'e tuhu 'a e fo'i hiná ia ki ha taha kuo 'osi tali, pea fekau ke ne toe vilohi pē.)

Faka'aonga'i 'a e ngaahi fakamatala mo e ngaahi fehu'i ko 'ení ki hono fai 'o e fo'i va'ingá, pe ko ha'o fa'u pē 'e koe ha'o fakamatala 'e fe'unga ange mo e fānau 'i ho'o kalasí (kapau 'oku toko lahi ho'o kalasí peá ke toe fakalahi atu 'a e ngaahi fakamatalá):

1. 'Okú ke va'inga pē 'i ho 'apí peá ke foai ai ha maama.
 - Ko e hā 'a e me'a 'oku totonu ke ke fai?
2. 'Oku kole atu ho'o tangata'eikí ke ke 'alu fakavavevave mu'a 'o fai mai 'ene fakataú mei fale koloa. 'Okú ne kole atu ke 'oua mu'a na'á ke toe tu'u 'o va'inga he halá. 'I ho'o fakalaka atu homou kaungā'apí, na'e kole atu 'a e fine'eiki aí ke ke 'alu mu'a 'o lī 'ene 'ū tohi he meilí. 'I ho'o foki mai mei fale koloá, 'okú ke toe tu'u koe 'o sio he pasikala fo'ou ho kaume'á. Peá ke toki manatu'i hake 'oku tatali mai 'a e tangata'eikí, peá ke fakavavevave atu leva ki 'api. 'Oku loto mamahi 'a e tangata'eikí, pea 'okú ke fie tala ange ki ai ko e 'uhinga ho'o tuai ko ho'o 'alu 'o lī 'a e 'ū tohi 'a e fine'eiki 'i homou kaungā'apí.
 - Ko e hā 'a e me'a 'oku totonu ke ke tala angé?
3. 'Okú ke vakai atu ki ha peleti kūkisi 'i he funga tēpilé. Na'e fu'u ifo 'aupito 'ene hā maí ko ia na'á ke to'o hā taha ma'au pea 'ave 'a e taha ki ho ki'i tuonga'ane si'isií. 'I he ha'u 'a ho'o fine'eikí ke 'ave 'a e peleti kūkisi ki hono kaume'á, na'á ne fakatokanga'i atu hono kai mai 'e ho ki'i tuonga'ané 'a e kūkisi pea kamata ke ne tafulu'i ia.
 - Ko e hā 'a e me'a 'oku totonu ke ke fai?
4. 'Okú ke fa'ao ha taha 'o e ngaahi me'a-va'inga ho ki'i tehiná pea 'okú ne kamata ke tangi. 'I ho'o ongo'i atu pē 'a e ha'u ho'o kui fefiné, 'okú ke fakafoki fakavave ange 'a e me'a-va'ingá ki ho ki'i tehiná kae 'ikai pe tuku 'ene tangí ia. Pea 'eke atu ho'o kui fefiné pe ko e hā 'a e me'a 'oku tangi ai ho ki'i tehiná.
 - Ko e hā 'a e me'a 'oku totonu ke ke tala angé?
5. 'Okú ke va'inga hapohapo mo ho ngaahi kaume'á 'i he tafa'aki fale ki mu'a 'o homou kaungā-'api. 'Okú ke 'akahi 'a e fo'i pulú pea 'alu atu ia 'o tau he fo'i poulu 'akau fale he ve'e matapa 'o ho kaungā-'api, pea tō ia 'o mafahi.
 - Ko e hā 'a e me'a 'oku totonu ke ke fai?

Fakamatala Fakanounó

Fakamo'óni

Fai ho'o fakamo'óni ki hono mahu'inga ke te tala ai 'a e mo'óni neongo hono faingata'á. Fakamanatu'i ange ki he fānau 'oku fakahā ma'u pē 'e Sīsū Kalaisi 'a e mo'óni pea ko hono finangaló ke tau tala ma'u pē 'a e mo'óni. 'E lelei pe kapau te ke fakamatala ki ha taimi na'á ke fiefia ai 'i ho'o tala 'a e mo'óni, neongo na'e faingata'a kiate koe ke ke fai ia.

Fakamanatu ki he fānau 'oku totonu ke nau feinga ma'u pē ke fili ki he totonú. 'Oku nau fili ki he totonú 'i he taimi 'oku nau tala ai 'a e mo'óni.

Poupou'i 'a e fānau ke nau fakamatala ki honau fāmilí 'a e me'a kuo nau ako 'i he Palaimelí he 'ahó ni.

Fakaafe'i ha taha 'o e fānau ke ne fai 'a e lotu tukú. Fokotu'u ange kiate ia ke ne kole ki he Tamai Hēvaní ke tokoni'i mu'a 'a e ki'i tamasi'i pe ta'ahine taki taha 'i he kalasí ke ne tala 'a e mo'óni neongo pē 'oku 'ikai ko ha me'a faingofua.

**Ngaahi 'Ekitiviti
Fakatupulaki**

Fili mei he ngaahi 'ekitiviti ko 'eni 'a e ngaahi 'ekitiviti 'e 'aonga taha ki he fānau 'i ho'o kalasi. 'E lava ke mou faka'aonga'i kinautolu 'i he loto'i lēsoni pe 'i hano fakamanatu pe fakamatala fakanounou. Ka 'oku ke toe fie ma'u ha fakahinohino peá ke vakai ki he "Taimi Kalasi" 'i he "Ngaahi Tokoni Ma'a e Faiako."

1. Hiva'i pe lau 'a e fakalea 'o e "Loto'aki Faitotonu" (*Children's Songbook*, p. 158). "Choose the Right Way" (*Children's Songbook*, p. 160), pe "I Believe in Being Honest" (*Children's Songbook*, p. 149). 'Oku 'oatu 'a e fakalea 'o e "Loto'aki Faitotonu" mo e "Choose the Right Way" 'i he tafa'aki kimui 'o e tohi lēsoni.

I Believe in Being Honest

I believe in being honest;
I believe in being true,
That honesty should start with me
In all I say, in all I do.

I'll form good habits in my youth,
To keep my word, to tell the truth,
To speak up in defending right
And keep my name and honor bright.

I believe in being honest;
I believe in being true,
That honesty should start with me
In all I say, in all I do.

2. Kole ki ha taha 'o e fānau ke ha'u ki mu'a 'i he kalasi peá ne hiki hake hono ongo nimá. Hanga 'o takai'i fakahomohomo hono ongo nimá 'aki ha filo pe kulasi peá ke puke ma'u ia. Fakamatala'i ange 'oku hangē pē 'a e filó pe kulasi ko ha ki'i loi si'isi'i. Kole ange ki he tamasi'i pe ta'ahiné ke feinga angé ke homo hono ongo nimá ('ai ke homohomo pe 'a e filó pe kulasi kae lava 'o homo hono ongo nimá.)

'Osi ko iá peá ke toe takai'i tu'o lahi 'a e nima 'o e tamasi'i pe ta'ahine ko iá mo ke fakamatala'i ange 'oku tupu mei he fo'i loi 'e tahá 'a e ngaahi loi ia 'oku toe lahi ange 'i he'etau feinga ko ia ke fufuu'i 'etau loi ki mu'a. Ko e taimi ko ē 'oku tau loi a'i, 'oku fa'a lahi 'etau toe fai mo ha toe ngaahi loi kehe ke 'oua na'a 'ilo 'e he kaka'i na'a tau loi. Ko e lahi ko ia 'etau lo'i, ko e faingata'a ange ia ke tau fakatau'atāina'i kitautolu mei a'i. Kole ki he tamasi'i pe ta'ahiné ke ne feinga angé ke homo 'a hono nimá. Kapau 'e lava pe ia 'e he tamasi'i pe ta'ahiné peá ke toe ha'i 'aki ha filo pe kulasi 'oku toe lahi angé. Fakamatala'i ange ko e lahi ange 'etau lo'i, ko e faingata'a ange ia ke tau fili ki he totonú mo tala 'a e mo'oni.

- 'E anga fēfē ha'o faka'ata'atā mei he ngaahi loi ko 'eni'?

Faka'aonga'i ha helekosi ke kosi 'aki 'a e filó mei he nima 'o e tamasi'i pe ta'ahiné. Fakamatala'i ange kuo pau ke tau tala ma'u pē 'a e mo'oni ka tau 'ata'atā mei he lo'i. Kapau kuo tau 'osi fai ha loi, kuo pau ke tau fakatomala 'aki 'etau fakahā 'a e mo'oni ki he toko taha ko ia na'a tau loi ki a'i. 'Oku lava ke fiefia 'i he taimi 'oku tau tala ai 'a e mo'oni.

3. Teuteu'i ma'á e tamasi'i pe ta'ahine taki taha ha tatau 'o e "pōpoaki fakapulipuli" 'a ia 'oku 'oatu 'i he ngata'anga 'o e lēsoni. 'Oange ke taki taha 'a e fānaú 'i he tatau 'o e pōpoaki mo ha peni vahevahe. Fakamatala'i ange 'oku 'i he pōpoaki fakapulipulí 'a e taha 'o e ngaahi akonaki 'a Sīsū Kalaisí. Tala ange ki he fānaú te nau lava 'o ma'u 'a e pōpoaki fakapulipulí 'aki 'enau kumi ke 'ilo'i 'a e mata'itohi 'oku fakahoa ki he faka'ilonga taki taha 'oku hā atú, pea nau tohi'i ia 'i lalo he puha 'o e faka'ilongá. Hanga 'o tohi'i ha mata'itohi 'e taha ke fakatatau ki ai 'a e fānaú 'o kapau 'e fie ma'u.
- Kole ki he fānaú ke nau kūnima 'o malimali 'i he taimi 'oku nau 'ilo'i ai 'a e pōpoaki fakapulipulí. Ko 'enau 'ilo'i kotoa pē 'a e pōpoaki pea fekau ke nau lau fakataha mo koe 'a e ngaahi lea 'o e pōpoaki fakapulipulí: "Tala 'a e mo'oni."
4. Fekau 'a e fānaú ke nau fakatātaa'i ha ni'ihi 'o e ngaahi me'a 'oku 'oatu 'i he fo'i va'inga ko e "Tala 'a e mo'oni" 'i he lēsoni, 'o nau fakatātaa'i 'a e fili ki he totonú ke fai 'i he me'a taki taha 'oku hokó.

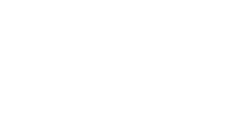
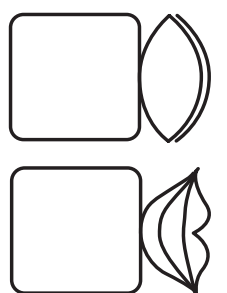
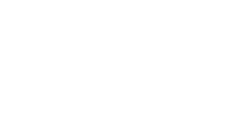
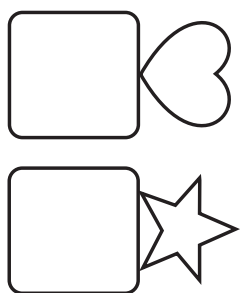
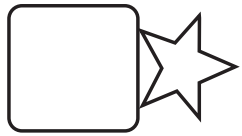
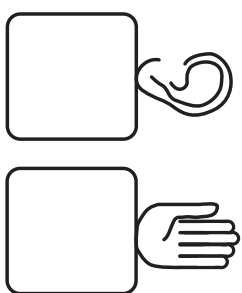
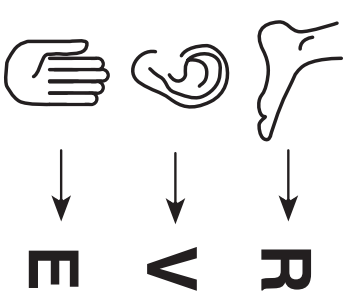
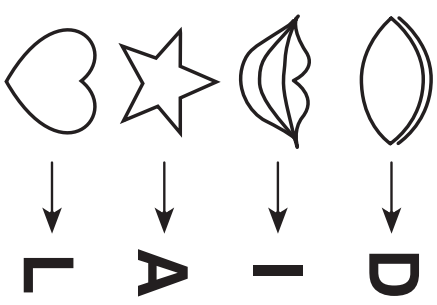
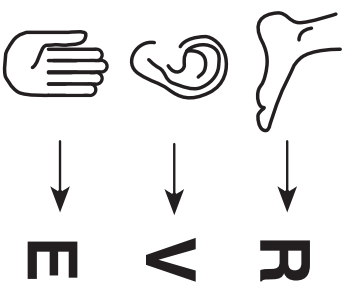
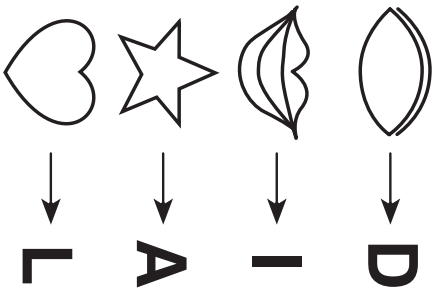

'Oku 'i ai Hoku Ngaahi Taleniti

Lēsoni
35

Taumu'á

Ke tokoni'i 'a e tamasi'i pe ta'ahine taki taha ke ne 'ilo'i kuo foaki mai 'e he Tamai Hēvaní kiате kinautolu taki taha ha ngaahi taleniti.

Teuteú

1. Ako 'i he fa'a lotu 'a e Mātiu 25:14–29. Vakai foki ki he *Ngaahi Tefito'i Mo'oni* 'o e *Ongoongolelei* (31110 900), vahe 34.
2. 'I he lolotonga 'a e uiké, fakafetu'utaki ki he ngaahi mātu'a 'a e fānaú 'o fehui' ange 'a e ngaahi taleniti 'oku ma'u 'e he'enau ki'i tamasi'i pe ta'ahine taki taha. Kapau 'e fie ma'u pea ke fokotu'u ange 'a e ni'ihi 'o e ngaahi taleniti 'oku 'ikai fa'a lahi 'ene hā maí, hangē ko e anga-'ofá, 'ulungāanga fiefiá, talangofuá, fa'a tokoní, fa'a fakamolemolé, anga fakakaume'á pe fa'a lotú. Hiki ha lisi 'o e ngaahi taleniti 'o e tamasi'i pe ta'ahine taki taha. Pea toe tānaki atu ki he lisi 'a e ngaahi taleniti ko ia kuó ke fakatokanga'i 'i he fānau taki taha.
3. Ngāue'aki 'a e lisi kuó ke hiki 'o ke teuteu'i mei ai ha la'i pepa hangē ko 'eni 'oku hā atu 'i laló ke taki taha 'a e fānaú. Tohi'i e hingoa 'o e tamasi'i pe ta'ahine taki taha 'i he la'i pepá. Pelu ua leva 'a e la'i pepá. Hiki 'i he tafa'aki 'e taha 'a e ngaahi taleniti 'o e ki'i tamasi'i pe ta'ahiné 'a ia te mou alea'i lolotonga 'a e lēsoní. Kae 'oua 'e tohi ha me'a 'i he tafa'aki 'e tahá.

(Hingoa 'o e tamasi'i
pe ta'ahiné)

'Eke mai hoku ngaahi taleniti:

- 1.
- 2.
- 3.
- 4.
- 5.

Fakapapau'i 'oku lahi tatau 'a e ngaahi taleniti 'oku hiki 'i he la'ipepa 'a e tamasi'i pe ta'ahine taki taha pea 'oku hiki 'i he lisi 'a e ki'i tamasi'i pe ta'ahine taki taha ha taleniti 'e taha 'e lava ke fai hano fakatāta'a'i, hangē ko e hivá, tāfué pe lau tohi.

4. Teuteu ke ke fakatāta'a'i ha taha ho ngaahi taleniti, pe ko ha'o 'omai ha fa'ahinga me'a 'okú ne fakafongga'i ha taha 'o e ngaahi taleniti 'okú ke ma'u.

5. Ngaahi nāunau 'oku fie ma'ú:
 - a. Tohi Tapu.
 - e. Kala pe peni vahevahe.
 - f. Fakatātā 2–57, Ko Hīpa J. Kalānite.
6. Teuteu'i mo ha toe ngaahi 'ekitiviti fakatupulaki te ke fie ngāue'akí.

**Fokotu'u ki he
Founga Fai
'o e Lēsoní**

Fakaafe'i ha taha 'o e fānaú ke ne fai 'a e fua lotú.

Kapau na'á ke pou pou'i 'a e fānaú ke nau fai ha fa'ahinga me'a 'i he lolotonga 'a e uiké pea mou vakai'i ia.

Ko e Ngaahi Taleniti ko e Ngaahi Me'a Foaki ia Mei he Tamai Hēvaní

'Ekitiviti ke takiaki'i
'aki e tokangá

Fakatātaai ha taha 'o e ngaahi taleniti 'okú ke ma'ú, pe ko ha'o faka'ali'ali ha fa'ahinga me'a na'á ke ha'u mo ia peá ke fakamatala'i ange 'oku fakafofonga'i 'e he me'a ko 'eni 'a e taha 'o e ngaahi taleniti 'okú ke ma'ú.

- Ko e hā 'a e taleniti?

Kapau na'á ke 'omai ha fa'ahinga me'a pea ke fakamatala 'o kau ki he me'a ko iá mo hono 'uhinga 'oku mahuinga ai kiate koe 'a e taleniti 'okú ne fakafofonga'i maí. Pea kapau 'okú ke fakatātaai ha taleniti, hanga 'o fakamatala'i 'a hono 'uhinga 'okú ke manako ai 'i hono faka'aonga'i 'o e taleniti ko iá.

Fakamatala'i ange kuo foaki mai 'e he Tamai Hēvaní ha ngaahi taleniti ma'a 'ene fānaú taki taha. Tala ange ha ni'hi 'o e kakai 'i homou uōtí pe koló 'oku 'i ai honau ngaahi taleniti 'oku 'ilo'i 'e he fānaú, hangē ko e hivá, tā pe ifi ha fa'ahinga me'alea, pe tokoni'i 'a e ni'hi kehe ke nau fiefia.

Fakamanatu ki he fānaú ko e fānau kinautolu 'a e Tamai Hēvaní, pea 'oku 'i ai foki mo honau ngaahi taleniti. Fakamatala'i ange 'oku kehekehe pe 'a e ngaahi taleniti 'oku ma'u 'e he toko taha kotoa pē.

'Oku Tau Ma'u Ha Ngaahi Taleniti Kehekehe

Talanoa mo e
fealēlea'akí

Fai 'i ho'o lea pe 'a'au 'a e talanoa ko 'eni fekau'aki mo ha ta'ahine na'á ne toki 'ilo'i 'oku 'i ai hono ngaahi taleniti:

Na'e sio pē 'a Uini kae tā 'e hono tokoua ko Selí ha fakatātā faka'ofa'ofa 'o e 'otu mo'unga na'e tu'u mei mui 'i honau 'apí. Na'e kii loto-sii 'a Uini koe'uhí ko e 'ikai ke poto he tā valivalí 'o hangē ko Selí. Na'e lava foki 'e Seli ia 'o tā 'a e pianó mo toe poto foki 'i 'api ako. Na'e fakakaukau 'a Uini ki he ngaahi me'a kotoa ko 'eni na'e lava 'e Seli ke fai 'o leleí. Peá ne fifili pe ko e hā nai hono 'uhinga 'oku 'ikai ai ke ne lava 'o fai 'a e ngaahi me'a ko 'eni.

- 'Oku mou pehē ko e ha e ongo na'e ma'u 'e Uini 'i he taimi na'á ne fakakaukau ai ki he ngaahi taleniti kotoa ko 'eni na'e ma'u 'e Selí?

'I he 'aho 'e taha na'e kole ange 'e he'ene faiakó ke ne fai ha lea 'i he Palaimelí. Na'á ne teuteu lahi ki he'ene leá peá ne fai ha lea faka'ofa'ofa. Na'e fanongo 'a e pīsopé ki he lea na'e fai 'e Uini peá ne fakahā ange 'a 'ene sa'ia 'i he'ene lea na'e faí. Na'á ne fakahā ange kia Uini 'okú ne talēniti'ia 'aupito.

Na'e 'alu hake ha ongo'i māfana 'ia Uini. Na'e tokoni 'a e lea na'e fai ange 'e he pīsopé kia Uini ke ne 'ilo'i ai ha me'a mahu'inga 'o kau kiate ia.

- Ko e hā e me'a na'e tokoni 'a e pīsopé ke 'ilo'i 'e Uini? (Na'e 'i ai hono taleniti, 'a ia ko 'ene poto 'i he leá).

Na'e 'ikai ke fuoloa mei ai kuo 'ilo'i 'e Uini tā na'e 'i ai pe mo hono ngaahi taleniti kehe. Na'e faingofua 'ene fakakaume'a ki he nīihi kehé, pea na'e sa'ia ma'u pē 'a e fānau kehé he feohi mo ia. Na'á ne manako he lau tohí mo e fai tohí. Pea 'i he taimi ko ia 'okú ne 'alu ai ki he lotú, na'á ne loto-'apasia mo fakafanongo ki he'ene faiakó. Na'e 'ikai fakakaukau 'a Uini ia ko e ngaahi taleniti 'a e ngaahi me'a ko 'ení he na'e 'ikai tatau ia mo e ngaahi taleniti na'e ma'u 'e Selí. Ka na'e toki 'ilo 'eni 'e Uini tā na'e 'i ai pe hono ngaahi taleniti, ka na'e kehe ia mei he ngaahi taleniti na'e ma'u 'e hono tokouá.

- Ko e hā e ngaahi taleniti na'e ma'u 'e Uini?

Fakamamafa'i ki he fānau 'oku kehekehe pe 'a e ngaahi taleniti 'oku ma'u 'e he toko taha kotoa pē, ka 'oku mahu'inga 'a e ngaahi taleniti kotoa pē.

'Ekitivitií

Tala ange ki he fānau te nau ako ki he ngaahi taleniti kehekehe 'o kinautolu 'oku 'i he'enu kalasi Palaimelí. Fekau 'a e fānau ke nau fakafanongo fakalelei ka ke lau taki taha 'a e lisi 'o e ngaahi taleniti. Tala ange ki he fānau ko 'enu 'ilo'i pe ko hai 'okú ke fakamatala ki aí, pea hiki honau nimá kae 'oua pe te nau lea le'o-lahi.

Kamata'aki ha'o pehē, " 'Oku ou fakakaukau he taimi ni ki ha toko taha 'okú ne ma'u 'a e ngaahi taleniti ko 'ení," pea ke lau leva 'a e ngaahi taleniti ko ia kuó ke 'osi teuteu'i mai ma'á e tamasi'i pe ta'ahine taki taha.

Ko e 'osi ko ia ho'o lau 'a e lisi taki taha peá ke tuku ke mate'i atu 'e he fānau 'a e tamasi'i pe ta'ahine na'a ke toki fakamatala'i angé. Kapau he 'ikai ke tonu 'enu talí, pea ke tokoni ange 'aki ha'o fakamatala'i ange 'a e lanu 'o e kofu 'oku tui 'e he toko taha ko 'ení pe ko ha'o tala ange ko e taha ko 'ení ko e tamasi'i pe ta'ahine.

Faka'alí'ali taleniti

Fakamanatu ki he fānau kuo foaki ange 'e he Tamai Hēvaní 'a e ngaahi taleniti ko 'ení. Fakaafe'i 'a e tamasi'i pe ta'ahine taki taha ke ne faka'alí'ali ha taleniti mei he'enu lisi. (Tomu'a fakakaukau'i 'e koe ki mu'a pe ko fē 'a e taleniti mei he lisi 'a e fānau taki taha 'e faingofua hono fakatāta'i 'i he kalasi, hangē ko hano hiva'i ha fo'i hiva 'oku manako ai, lau tohi, hopohopo.)

Kuo Akonekina Kitautolu 'e Sīsū Kalaisi Ke Tau Faka'aonga'i Hotau Ngaahi Taleniti

Talanoa mei he folofolá

Tala ange ki he fānau na'e akonaki'aki 'e Sīsū Kalaisi 'o pehē 'oku totonu ke tau faka'aonga'i hotau ngaahi taleniti. Fai fakanounou pe 'a e talanoa ko ia 'oku hā 'i he Mātiu 25:14–29. Fakamatala'i ange na'e fai 'e Sīsū 'a e talanoa ko 'ení ki he'ene kau ākongá ke tokoni'i kinautolu ke mahino 'a e me'a kuo pau ke nau fai ke nau toe nofo fakataha ai mo ia pea mo e Tamai Hēvaní hili 'a e mo'ui 'i he māmaní.

Fakamamafa'i 'a e ngaahi me'a mahu'inga ko 'ení lolotonga ho'o fai 'a e talanoá:

1. 'I he ngaahi 'aho 'o Sīsú ko e taleniti ia ko ha ngaahi fo'i pa'anga.
2. Na'e faka'aonga'i fakapotopoto 'e he tamaio'eiki ko ia na'á ne ma'u 'a e taleniti 'e nimá 'a e ngaahi taleniti ko 'ení 'o ne toe ma'u mai mo ha taleniti kehe 'e nima.

3. Na'e faka'aonga'i fakapotopoto 'e he tamaio'eiki ko ia na'a ne ma'u 'a e taleniti 'e u'a 'a e ongo taleniti ko 'eni 'o ne toe ma'u mai mo ha taleniti kehe 'e ua.
4. Na'e hanga 'e he tamaio'eiki na'a ne ma'u 'a e taleniti 'e tahá 'o fufuu'i 'a e taleniti ko ia na'e 'ikai ke ne faka'aonga'i.
5. Na'e foki mai 'a e 'eiki 'o e kau tamaio'eiki ko 'eni 'o fefu'i ange pe ko e hā e me'a kuo nau fai 'aki 'enau ngaahi taleniti.

Lau le'o lahi mei he Mātiu 25:21 'a e lea na'e fai 'e he 'eiki ki he tamaio'eiki na'e 'oange ki ai 'a e taleniti 'e nimá peá ne toe ma'u mai mo e taleniti kehe 'e nima.

Fakamatala'i ange na'e fai 'e he 'eiki 'a e lea tatau ki he tamaio'eiki na'e 'oange ki ai 'a e taleniti 'e u'a peá ne toe ma'u mo e taleniti kehe 'e ua. He na'e fiefia 'a e 'eiki 'i he ongo tamaio'eiki ko 'eni koe'uhí ko 'ena ngāue'i fakapotopoto 'ena ngaahi taleniti.

Fakamatala'i ange na'e fakahā 'e he 'Eiki ki he tamaio'eiki hono tolú ko e tupu mei he 'ikai ke ne faka'aonga'i 'ene taleniti, 'e to'o ai ia meiate ia pea 'ikai ke ne toe ma'u ia (vakai, Mātiu 25:26–29).

Fakamatala 'a e faiakó

Tokoni ki he fānaú ke mahino kiate kinautolu 'oku totonu ke tau hangē ko e ongo 'uluaki tamaio'eiki 'oku lau ki ai 'a e talanoa fakatātaá. Pea neongo 'oku tau ngāue'aki 'a e fo'i lea *taleniti* ki he ngaahi me'a 'oku tau fai kae 'ikai ki he pa'angá, ka 'oku kei totonu pe ke tau faka'aonga'i fakapotopoto 'a hotau ngaahi taleniti.

Fakamatala'i ange na'a tau taki taha ma'u 'a e ngaahi taleniti pe me'a foaki makehe 'i he'etau hoko ko e fānau fakalaumālie 'etau Tamai Hēvaní ke tau ha'u 'o fakatupulaki 'i he māmaní. Ko e taimi ko ē 'oku tau faka'aonga'i ai hotau ngaahi taleniti, 'oku tau fiefia pea fiefia ai foki mo e ni'ihí kehé. 'O hangē ko ia 'eiki 'i he talanoá 'oku 'ikai finangalo 'a e Tamai Hēvaní ke tau fufuu'i hotau ngaahi taleniti pea mahalo 'o hoko ia 'o mole. Ko hono finangaló ke tau faka'aonga'i hotau ngaahi taleniti ke nau tupulaki. Pea te tau toki lava leva ke mateuteu atu ke toe nofo fakataha mo e Tamai Hēvaní pea mo Sīsū Kalaisi.

'Oku Tau Fakatupulaki Hotau Ngaahi Taleniti 'i Hono Ngāue'i

Talanoa mo e fealēlea'aki

Faka'alí'ali 'a e fakatātā 2–57, Ko Hīpa J. Kalānite. Fakamatala'i ange te ke fai ha talanoa kau kia Hīpa J. Kalānite 'a ia na'a ne hoko ki mui ko ha palōfita mo e Palesiteni 'o e Siasí, pea mo e me'a na'a ne fai ke fakatupulaki 'aki hono ngaahi taleniti:

'I he kei si'i 'a Hīpa J. Kalānité, na'a ne fie ma'u ke poto 'i he tolo pulú. Ka na'e 'ikai ke ne lava 'o tolongi ke mama'o 'a e fo'i pulú. Pea na'e kata'i ia 'e he tamaiki tangata kehé 'i he taimi na'a ne feinga ai ke tolongi 'a e fo'i pulú.

Na'e fakapapau'i ai 'e Hīpa te ne ako ke poto lelei hono tolongi 'o e fo'i pulú ke 'i ai ha 'aho 'e fili ai ia ke ne kau 'i ha timi hau. Na'a ne ako he 'aho ki he 'aho 'aki 'ene tolo 'a e pulú ki he holisi 'o e fale tauhi'anga uité. Pea 'i ai 'a e taimi 'e ni'ihí ne fu'u mamahi lahi hono umá ne 'ikai ai ke ne mei lava 'o mohe. Ka na'e kei hoko atu pe 'ene ako toló. 'Osi pe ha ngaahi ta'u si'i mei ai na'e kau 'a Hīpa 'i ha timi va'inga na'e hau.

- Ko e hā 'a e taleniti na'e fie ma'u 'e Hīpa ke ne ma'ú?
- Ko e hā 'a e me'a na'e fai 'e Hīpa ke fakatupulaki 'aki 'a e taleniti ko 'eni?
- Ko e hā e me'a na'e hoko tupu mei he ako 'a Hīpa ke tolo 'a e pulú?

‘I he kongā ki mui ‘o e mo‘ui ‘a Hīpá, na‘á ne loto ai ke ne ngāue fakatauhi tohi ‘i ha pangikē. Ka na‘e fie ma‘u ke maau mo faingofua hono lau ‘o e mata‘itohi ia ‘a ha taha tauhi tohi. Na‘e tala ange ‘e ha taha ‘o e ngaahi kaungā-me‘a ‘o Hīpá, “‘Oku hangē (ho‘o) mata‘itohi ko ha tāheu ‘a ha moá.” Na‘e toe tala ange ‘e hano kaume‘a ‘e taha,” “Hangē na‘e tapa mai ha ‘uhila ‘o tau ‘i he hina vaitohi ‘o mahua.”

Na‘e fakamoleki ‘e Hīpa ha taimi lahi ‘o ako ke fakalelei‘i ‘ene mata‘itohi. ‘Osi ha ngaahi ta‘u lahi mei ai na‘á ne ma‘u ha pale fakalāngilangi ki he toko taha mata‘itohi lelei taha ‘i honau vahefonuá. Na‘á ne ako‘i foki ‘a e tohi nimá mo e tauhi tohi ‘i ha ‘univēsiti.

- Ko e hā ‘a e taleniti na‘e fie ma‘u ‘e Hīpa ke ne ma‘ú?
- Ko e hā e me‘a na‘e fai ‘e Hīpa ke fakatupulaki ‘aki ‘a e taleniti ko ‘ení?
- Ko e hā e me‘a na‘e hoko tupu mei he ako tohi nima ‘a Hīpá?

‘I he kei si‘i ‘a Hīpá na‘e loto ‘ene fine‘eiki ke ne ako ke hiva. Pea ‘i hono ta‘u hongofulú na‘á ne kau ki ha kalasi hiva. Na‘e feinga ‘a e faiakó ke ako‘i a Hīpa he hivá, ka na‘e faifai pē ‘o ‘osi ‘ene kātaki peá ne tala ange ‘e ia kia Hīpa he ‘ikai pē ke toe poto ia he hivá. Hili mei ai ha ngaahi ta‘u, na‘e talanoa ‘a Hīpa mo hano kaume‘a na‘á ne ako‘i ‘a e hivá. Na‘e tala ange ‘e Hīpa ‘okú ne faka‘amu ange ‘e ia te ne lava ke hiva‘i ha ngaahi himi. Na‘e fakahā ange ‘e hono kaume‘a te ne lava pē ke hiva ka kuo pau ke fakamoleki ki ai ha taimi lahi mo e ngāue lahi. Na‘e loto fiemālie ‘a Hīpa ke ne ako ke lahi pea na‘e iku ‘o ne lava ke hiva‘i ‘a e ngaahi himi ‘a e Siasí. (Vakai, Bryant S. Hinckley, *Heber J. Grant: Highlights in the Life of a Great Leader* [Salt Lake City: Deseret Book Co., 1951], pp. 37–42, 45–49.)

- Ko e hā ‘a e taleniti na‘e fie ma‘u ‘e Hīpa ke ne ma‘ú?
- Ko e hā e me‘a na‘e fai ‘e Hīpa ke tokoni‘i ia ke ako ki he tolo pulú, fakalelei‘i ‘ene tohi mo hivá?

Fakamatala‘i ange ki he fānaú ‘oku tau fakatupulaki ‘etau ngaahi taleniti ‘i he‘etau ako ‘o hangē ko ia na‘e fai ‘e Hīpá. He ko e lahi ange ‘o ‘etau fai ha me‘á, ko e lelei ange ia ‘etau fai ‘a e me‘a ko iá. Na‘e toutou ako ‘e Hīpa ‘i hono ngāue‘i ‘a hono ngaahi taleniti pea iku ‘o ne fakahoko kinautolu ‘o toe lelei ange. ‘Oku fiefia ‘a e Tamai Hēvaní ‘i he taimi ‘oku tau ako mo ngāue‘i ai ‘a e ngaahi taleniti kuó ne foaki mai kiate kinautolu.

Fakamatala Fakanounó

‘Ekitivitií

Toe fakamanatu ‘a e ngaahi taleniti pau ‘o e tamasi‘i pe ta‘ahine taki taha, ‘o hangē ko ia kuo mou ‘osi alea‘i ki mu‘a ange he lēsoní. ‘Oange ki he fānaú ‘a e ngaahi lisi ‘o honau ngaahi taleniti fakataha mo ha ‘ū peni vahevahe pe kala. Fekau e fānaú ke nau tā ‘i he tafa‘aki ‘oku ‘ikai ke tohi ai ha me‘a ‘i he‘enau la‘i pepá ha ngaahi fakatātā ‘o ha taleniti ‘oku nau faka‘amu ke nau ma‘u.

Tuku ke fetalanoa‘aki ‘a e fānaú fekau‘aki mo ‘enau ngaahi fakatātā kuo nau taá pea nau alea‘i ‘a e founga te nau lava ‘o tokoni ai ke tupulaki ‘a e ngaahi taleniti na‘a nau taá.

Fakamo‘oní

Fai ho‘o fakamo‘oni kuo foaki mai ‘e he Tamai Hēvaní kiate kinautolu ha ngaahi taleniti kehekehe. Fakamanatu ki he fānaú ‘oku finangalo ‘a Sīsū Kalaisi mo e Tamai Hēvaní ke tau faka‘aonga‘i ‘a hotau ngaahi taleniti. He ko e taimi ko ia ‘oku

faka'aonga'i ai hotau ngaahi talenití, 'oku tau fiefia ai pea tau toe 'ai foki ke fiefia ai mo e kakai kehé, pea 'oku tau tokoni ai ke fakatupulaki hotau ngaahi talenití.

Lau le'o lahi pe fekau 'a e fānaú ke nau lau 'a e ngaahi fo'i lea 'i he tafa'aki ki 'olunga 'o 'enau taki taha lisí: "Fehu'i mai hoku ngaahi talenití," Poupou'i 'a e fānaú ke nau faka'alí'ali 'enau ngaahi lisí ki honau fāmilí pea nau fakahā ki honau fāmilí 'a e ngaahi me'a kuo nau ako 'o kau ki he talenití.

Fakaafe'i ha taha 'o e fānaú ke ne fai 'a e lotu tukú. Fokotu'u ange ki he toko taha ko 'ení ke ne fakamālō ki he Tamai Hēvaní koe'uhí ko e ngaahi taleniti 'oku ma'u 'e he toko taha taki taha 'i he kalasí, pea ke ne kole foki ki he Tamai Hēvaní ke ne tokoni'i 'a e fānaú ke nau faka'aonga'i fakapotopoto honau ngaahi talenití.

Ngaahi 'Ekitiviti Fakatupulakí

Fili mei he ngaahi 'ekitiviti ko 'ení 'a e ngaahi 'ekitiviti 'e 'aonga taha ki he fānaú 'i ho'o kalasí. 'E lava ke mou faka'aonga'i kinautolu 'i he loto'i lēsoní pē 'i hano fakamanatu pe fakamatala fakanounou. Ka 'okú ke toe fie ma'u ha fakahinohino pe ke vakai ki he "Taimi Kalasi" 'i he "Ngaahi Tokoni Ma'á e Faiakó."

1. Fekau 'a e fānaú ke nau nofo fakafuopotopoto. Ngūngū, hiva'i pe tā ha fo'i hiva 'i ha tepi ka nau pāpaasi ha fo'i pulu pe ha fa'ahinga me'a molū. Ko 'ene longo pe 'a e fasí pea 'alu leva 'a e toko taha 'oku 'i ai 'a e fo'i pulú 'o tu'u 'i lotomālie peá ne fai ha fo'i taleniti. 'E lava pe ke kau 'i he ngaahi talenití 'a hono lau ha fo'i maau, fai ha fo'i hiva, lau ha potu folofola, hopohopo ve'e taha, pe tā ha fakatātā faingofua 'i he palakipoé. 'E lava ke fakatātaai fakalongolongo pe 'e he fānaú 'a e ngaahi taleniti ko ia 'oku 'ikai lava ke fakatātaai 'i loki akó, hangē ko hano fakatātaai ha ngāue-'ofa, pe ko hono 'akahi ha fo'i pulu. Kole ki he fānaú ke nau pasipasi le'o sīi pe hili hono fakahoko 'o e taleniti 'a e tamasi'i pe ta'ahiné taki taha.

Hokohoko atu pē kae 'oua leva kuo ma'u 'e he toko taha kotoa 'a e faingamālie ke ne fakahoko ha taleniti.

2. 'Oange ki he tamasi'i pe ta'ahine taki taha ha kala mo ha la'i pepa kuó ke 'osi tā ai ha fo'i fetu'u ('oku 'oatu 'i he konga ki mui 'o e lēsoní 'a e sīpinga ki he fo'i fetu'ú). Kole ki he fānaú ke nau valivali 'enau fo'i fetu'ú 'i ha ngaahi founga faikehe. Ko 'ene 'osi pē 'enau valivalí pea fekau ke nau faka'alí'ali 'enau ngaahi fetu'ú pea nau hiva'i pe lau 'a e lea 'o e "Every Star Is Different" (*Children's Songbook*, p. 142).

Ev'ry star is different,
And so is ev'ry child.
Some are bright and happy,
And some are meek and mild.
Ev'ry one is needed
For just what he can do.
You're the only person
Who ever can be you.
(© 1980 by K. Newell Dayley. Used by permission.)

Tokoni ki he fānaú ke mahino kiate kinautolu 'oku nau kehekehe kotoa pē 'o hangē ko e kehekehe 'a 'enau ngaahi fo'i fetu'ú, he 'oku kehekehe honau ngaahi talenití pea mo e ngaahi me'a 'oku nau lavá. Fakamanatu ki he fānaú ko e ngaahi talenití ko ha ngaahi tāpuaki ia mei he Tamai Hēvaní.

3. Ako'i ange ki he fānaú ha fa'ahinga poto faingofua pē 'a ia 'e lava ke fakatupulaki 'o hoko ko ha taleniti, hangē ko hono tā 'o e hivá pe ko hano ngaohi ha fa'ahinga ngāue fakame'a.

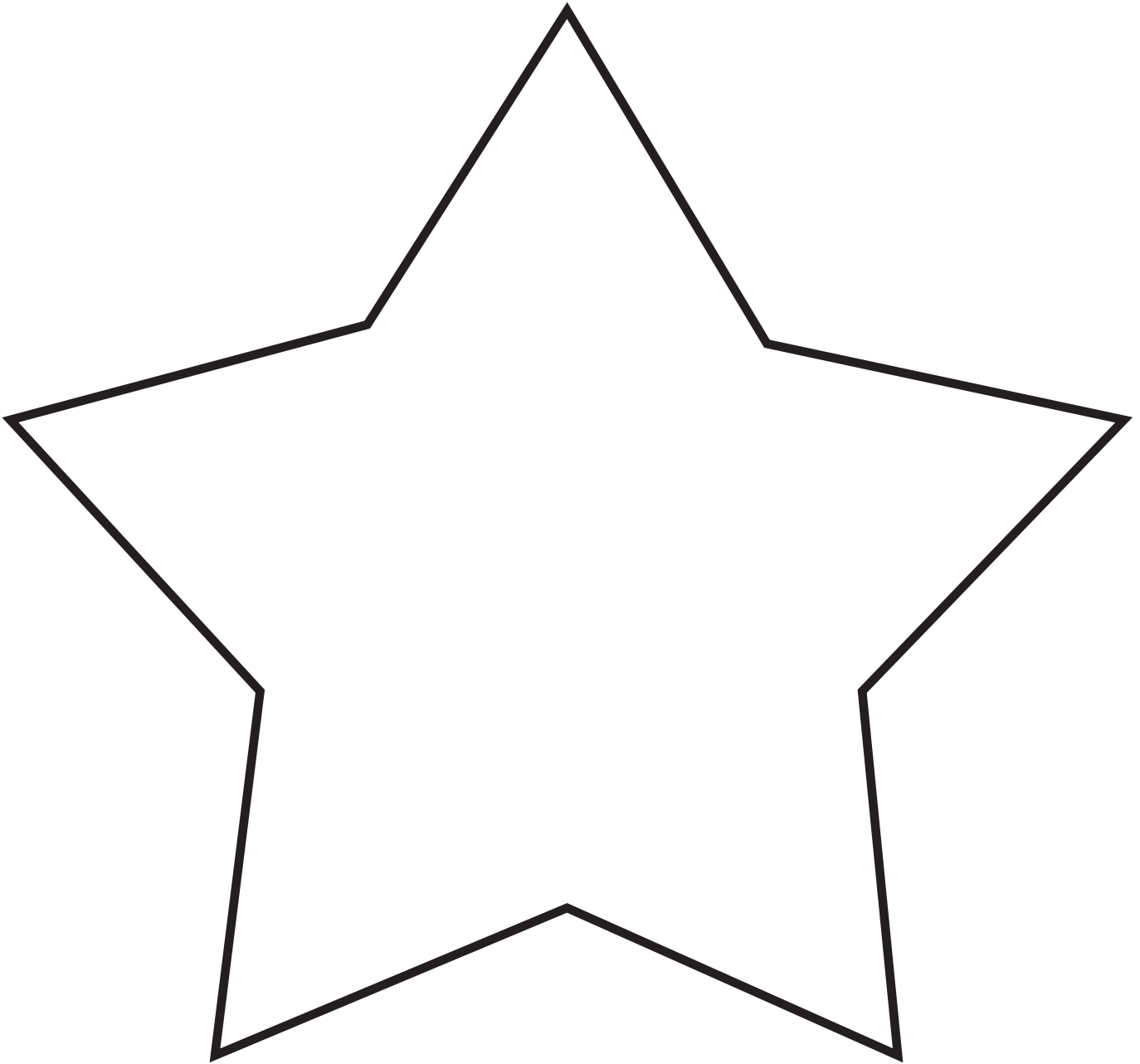

Taumu‘á

Ke tokoni‘i ‘a e tamasi‘i pe ta‘ahine taki taha ke mahino kiate ia ‘oku tau poto ‘i he taimi ‘oku tau talangofua ai ki he ngaahi akonaki ‘a Sisū Kalaisí.

Teuteú

1. Ako ‘i he fa‘a lotu ‘a e Mātiu 7:24–27.
2. Teuteu‘i mai ha ongo faka‘ilonga ‘e ua ‘o ke ngāue‘aki pe ha ongo la‘i pepa kuó ke pelu ua ‘o hangē ko ia ‘oku hā atú:



3. Teuteu ke hiva‘i pe lau ‘a e fakalea ‘o e “Tangata Potó mo e Tangata Valé” (*Children’s Songbook*, p.281) mo e “Choose The Right Way” (*Children’s Songbook*, p. 160). ‘Oku ‘oatu ‘a e fakalea ‘o e “Choose The Right Way” ‘i he tafa‘aki ki mui ‘o e tohi lēsoní.
4. Hiki ha ngaahi ‘ulungāanga fakapotopoto mo ha ngaahi ‘ulungāanga ta‘e fakapotopoto ‘i ha ngaahi la‘i pepa. Faka‘aonga‘i ‘a e ngaahi ‘ulungāanga ‘i laló pea mo ha ngaahi ‘ulungāanga kehe pe ‘e fe‘unga mo ho‘o kalasí. Fa‘o ‘a e ngaahi la‘i pepá ‘i ha ki‘i puha, poulu pe ki‘i kato.

Fai ho‘o lotú.

Talangofua ki ho‘o mātu‘á.

Loto ‘apasia ‘i he Palaimelí.

Angalelei ki he kakai kehé.

Vahevahe mo e ni‘ihi kehé.

Lea mo‘oni.

Kē.

Kapekape

Siokita.

Loi

Anga ta‘e ‘ofa.

5. Ngaahi nāunau ‘oku fie ma‘ú:
 - a. Tohi Tapu.
 - e. Tatā, ongo kofu nima mo ha hoa‘i sū (pe ko ha toe me‘a ‘e lava ke tui ‘e he fānau ‘i ho‘o kalasí.)
 - f. Saati KFT (vakai, lēsoni 1).
6. Teuteu mo ha toe ngaahi ‘ekitiviti fakatupulaki ‘okú ke fie ngāue‘aki.

**Fokotu‘u ki he
Founga Fai
‘o e Lēsoní**

Fakaafe‘i ha taha ‘o e fānau ke ne fai ‘a e fua lotú.

Kapau na‘á ke poupou‘i ‘a e fānau ke nau fai ha fa‘ahinga me‘a ‘i he lolotonga ‘a e uiké pea mou vakai‘i ia.

Te Tau Lava 'o Fai ha Ngaahi Fili 'oku Fakapotopotó

'Ekitivitī ke takiaki'i
'aki e tokangá

Faka'alí'ali 'a e ongo kofu nimá, tataá, pea mo e hoa'i suú (hanga 'o fetongi 'a e 'ekitivitī ko 'ení ke fe'unga mo e ngaahi vala pe nāunau na'á ke 'omai ke tui 'e he fānaú). Hili 'a e ongo kofu nimá 'i ho funga 'ulú.

- Ko e founa 'eni 'oku totonu ke tau tui 'aki 'a e kofu nimá? Ko e hā hono 'uhingá?
- Ko e hā e me'a 'oku totonu ke tau faka'aonga'i ki ai 'a e kofu nimá?

Fakamahino ange 'e fakavalevale ke hilifaki 'a e kofu nima 'i ho 'ulú koe'uhí he 'ikai ke ne lava 'e ia ai 'o malu'i ho ongo nimá.

Fakaafe'i ha taha ke ne fakatāta'a'i 'a e founa totonu ki hono tui 'o e kofu nimá.

Tuku 'a e tataá 'i ha taha ho ongo va'é.

- Ko e founa nai 'eni 'oku totonu ke tau tui ai 'a e tataá? Ko e hā hono 'uhingá?
- Ko e hā 'a e me'a 'oku tau faka'aonga'i ki ai 'a e tataá?

Fakamahino ange 'e fakavalevale ke tui 'a e tataá 'i ho va'é koe'uhí he 'ikai ke ne lava 'e ia 'o malu'i ho 'ulú.

Fakaafe'i ha taha kehe ke ne fakatāta'a'i 'a e founa totonu ki hono tui 'o e tataá.

Fakatui 'a e hoa'i suú 'i ho ongo nimá.

- Ko e founa nai 'eni 'oku totonu ke tau tui ai 'a e suú? Ko e hā hono 'uhingá?
- Ko e hā e me'a 'oku totonu ke tau faka'aonga'i ki ai 'a e suú?

Fakamahino ange 'e fakavalevale ke tui 'a e suú 'i ho ongo nimá koe'uhí he 'ikai ke na lava ai 'o malu'i ho ongo va'é.

Toe fakaafe'i mai ha taha kehe ke ne fakatāta'a'i 'a e founa totonu 'o hono tui 'o e suú.

Fakamahino heni 'oku tokosi'i pe ha kakai te nau tui 'a e kofu nimá, tataá, pe suú 'i he feitu'u hala 'o honau sinó. Ka 'e lava pe foki ke fakapotopoto pe fakavalevale 'a e ngaahi filii 'oku tau fai fekau'aki mo e me'a ke tau tuí. Mou alea'i nounou mo e fānaú 'a e taimi 'e fakapotopoto pe fakavalevale ai ke tui ha vala pe ha fa'ahinga me'a (hangē ko 'ení, 'e fakapotopoto ke te tui ha kofu nima 'i he taimi 'okú te 'alu ai ki tu'a 'i he taimi momokó, ka 'e fakavalevale ke te tui sū 'i ha taimi 'okú te kaukau aí.)

Fakamatala'i ange 'oku tau fai 'a e ngaahi filii lahi 'i he 'aho taki taha. Pea 'e lava ke fakatu'utāmaki mo tau mamahi 'i he ngaahi filii ta'e fakapotopotó. Ka 'oku tokoni'i kitautolu 'e he ngaahi filii fakapotopotó ke tau malu mo fiefia ai.

'Oku Finangalo 'a Sīsū Kalaisi ke Tau Fakapotopoto mo Talangofua ki He'ene Ngaahi Akonakí

Talanoa mei he
folofolá

Fakamatala'i ange na'e fa'a faka'aonga'i 'e Sīsū Kalaisi ha ngaahi talanoa na'e ui ko e talanoa fakatāta'a ke ako'i 'aki 'a e kakaí. Na'á ne fai ha talanoa fakatāta kau ki ha tangata na'á ne fai ha filii ta'e fakapotopoto mo ha tangata na'á ne fai ha filii fakapotopoto. Tala ange ki he fānaú te ke lau 'a e talanoa fakatāta ko 'ení mei he Tohi Tapú. Lau le'o lahi 'a e Mātiu 7:24–27.

Fealēlea'akí

- 'Oku mou pehē ko e hā e ongo na'e ma'u 'e he tangata na'á ne langa hono falé 'i he 'one'oné 'i he taimi na'e holoki ai 'e he matangí hono falé?
- 'Oku mou pehē ko e hā e ongo na'e ma'u 'e he tangata na'á ne langa hono falé 'i he funga maká 'i he 'ikai ke holoki 'e he matangí hono falé?

Fakamatala'i ange na'e hanga 'e Sīsū 'o fakafehoanaki kitautolu ki he ongo tangata 'i he talanoa fakatātaá. He kapau te tau muimui ki he ngaahi akonaki 'a Sīsuú, 'oku tau tatau mo e tangata poto na'á ne langa hono falé 'i he funga maká. Te tau fiefia. Pea kapau 'e 'ikai ke tau muimui ki he ngaahi akonaki 'a Sīsuú, 'oku tau tatau mo e tangata vale na'á ne langa hono falé 'i he 'one'oné. He te tau mamahi.

Hivá

Tokoni ki he kalasí ke nau hiva'i pe lau 'a e fakalea 'o e "Ko e Tangata Potó mo e Tangata Valé" 'o mou faka'aonga'i 'a hono fakatātaai 'o hangē ko ia 'oku hā atu 'i laló:

Na'e langa 'e he tangata potó hono falé he funga maká (*kuku e nima māta'ú pea lomii fefeka hifo he 'aofinima to'ohemá*),

Na'e langa 'e he tangata potó hono falé he funga maká (*kuku e nima māta'ú pea lomii fefeka hifo he 'aofinima to'ohemá*),

Na'e langa 'e he tangata potó hono falé he funga maká (*kuku e nima māta'ú pea lomii fefeka hifo he 'aofinima to'ohemá*),

Pea kamata ke tō 'a e 'uhá (*hiki mā'olunga e ongo nimá; pea tuku hifo māmālie ki lalo mo ueue'i e louhi'inimá*).

Na'e tō 'a e 'uhá 'o hangē ha lōmakí (*toe tuku hifo e ongo nimá; pea toe hiki'i hake 'o fakahanga e 'aofinimá ki 'olunga*),

Na'e tō 'a e 'uhá 'o hangē ha lōmakí (*toe tuku hifo e ongo nimá; pea toe hiki'i hake 'o fakahanga e 'aofinimá ki 'olunga*),

Na'e tō 'a e 'uhá 'o hangē ha lōmakí (*toe tuku hifo e ongo nimá; pea toe hiki'i hake 'o fakahanga e 'aofinimá ki 'olunga*),

Pea tu'u ma'u 'a e fale he funga maká (*kuku e nima māta'ú pea lomii fefeka hifo 'i he 'aofinima to'ohemá*).

Na'e langa 'e he tangata valé hono falé he 'one'oné (*ueue'i 'a e louhi'inimá mei he tafa'aki ki he tafa'aki 'i mu'a 'i he sinó*),

Na'e langa 'e he tangata valé hono falé he 'one'oné (*ueue'i 'a e louhi'inimá mei he tafa'aki ki he tafa'aki 'i mu'a 'i he sinó*),

Na'e langa 'e he tangata valé hono falé he 'one'oné (*ueue'i 'a e louhi'inimá mei he tafa'aki ki he tafa'aki 'i mu'a 'i he sinó*),

Pea kamata ke tō 'a e 'uhá (*hiki ki 'olunga e ongo nimá; pea tuku hifo māmālie ki lalo mo ueue'i 'e louhi'inimá*).

Pea kamata ke tō 'a e 'uhá (*tuku hifo e ongo nimá; pea hiki hake 'o fakahanga 'a e 'aofinimá ki 'olunga*).

Na'e tō 'a e 'uhá 'o hangē ha lōmakí (*toe tuku hifo e ongo nimá; pea toe hiki'i hake 'o fakahanga 'a e 'aofinimá ki 'olunga*),

Na'e to 'a e 'uhá 'o hangē ha lōmakí (*toe tuku hifo e ongo nimá; pea toe hiki'i hake 'o fakahanga 'a e 'aofinimá ki 'olunga*),

Pea holo 'a e fale he 'one'oné (*ueue'i e louhi'inimá mo ue'i 'a e ongo nimá ke mavahe atu mei he sinó*).

‘Oku Tau Fakapotopoto ‘i he Taimi ‘oku Tau Fili ai ki he Totonú

Talanoa mo e
fealēlea‘akí

Fakamatala‘i ange ‘oku fai ‘e he toko taha taki taha ‘a e ngaahi fili ‘i he ‘aho kotoa pē. Pea te tau lava ‘o fai ha ngaahi fili fakapotopoto pe ha ngaahi fili fakavalevale. Fai ‘i ho‘o lea pē ‘a‘au ‘a e talanoa ko ‘eni kau kia B. H. (Hale) Lōpeti, ‘a ia na‘á ne tupu ‘o hoko ko ha Taki Mā‘olunga. Fekau ‘a e fānaú ke nau fakakaukau‘i pe ‘oku fakapotopoto pe fakavalevale ‘a e ngaahi fili na‘e fai ‘e Hale ‘i he talanoá.

Na‘e fanau‘i ‘a Hale ‘i ‘Ingilani ‘i he kuonga fuoloa atu ki mu‘á. Na‘e masiva ‘a hono fāmilí ko ia na‘e ‘ikai ai ma‘u ‘e Hale ha faingamālie ke ‘alu ki he akó. Ka na‘á ne fu‘u fie ma‘u lahi ke ne ako ke lava ‘o laukonga mo tohi. He na‘á ne fakakaukau ‘o pehē, kapau te ne ma‘u ha faingamālie ke ako ‘e ‘ikai ke ngata pē ‘i he‘ene lau ‘a e ngaahi tohi ka te ne toe fa‘u foki ha ngaahi tohi.

‘I he ta‘u hongofulu ‘a Halé, na‘á ne ha‘u ai ki ‘Amelika peá ne fononga mai ‘i he ngaahi toafá mo hono tuofefine ko Polí fakataha mo e kau paionia kehe.

Na‘e lahi ‘a e ngaahi me‘a na‘e fetaulaki mo Hale ‘i he‘ene mo‘uí. ‘I he ‘aho ‘e taha na‘á ne fanongo ai ‘oku teu kolosi ‘a e kulupu ‘oku kau ki aí ‘i ha vaitafe lahi ‘i he ‘aho hono hokó. Ko e me‘a fakafiefia ‘eni kia Hale, ko ia na‘á ne totolo hengihengia ai he pongipongi ‘e tahá mei honau ‘apitangá ke ‘alu ‘o sio ‘i he vaitafé. Ka na‘e ‘ikai ke fakangofua ‘eni ‘e he lao ‘o e nofo ‘apitangá.

- ‘Oku mou pehē na‘e fakapotopoto pe fakavalevale ‘a e fili ko ‘eni na‘e fai ‘e Hale ke ne totolo ki tu‘a mei honau ‘apitangá?

Na‘e ‘ikai ke ‘ilo ‘e Hale ia ‘e fu‘u mama‘o pehē ‘a e vaitafé, ko ia ‘i he taimi na‘á ne a‘u atu ai ki aí, kuó ne hela‘ia ‘aupito. Na‘á ne tokoto hifo leva ‘i ha lalo uilou ‘o mate mohe ai.

‘I he ‘ā hake ‘a Halé, kuo ‘osi kolosi kotoa ‘a e ngaahi salioté ia ki he kauvai ‘e tahá. Na‘á ne lele ki he ve‘e vaitafé ‘o kaikaila ke fakatokanga‘i mai ia. Na‘e fakahā ange ki ai ke ne kakau ki he tafa‘aki ‘e tahá, ko ia na‘á ne vete leva hono koté mo hono suú peá ne puna ki he loto vaí. Na‘á ne mei a‘u pē ki he kauvai ‘e tahá ka na‘á ne fu‘u hela‘ia ‘aupito, ko ia na‘e pau ai ke ha‘u ‘a e tangata na‘e taki ‘i he kau fonongá ‘o faka‘au ia ki he kauvai ‘e tahá ‘i he‘ene hōsí. Na‘e fiefia ‘a Hale he‘ene haó, ka na‘e ‘ikai ke toe lava ‘o fakafoki mai hono koté mo hono suú. Na‘á ne faka‘amu ‘i he pō kotoa na‘e ‘i ai mai hono koté, pea ‘i he ‘aho kotoa na‘e ‘i ai mai hono suú.

Na‘e pau ke luelue ta‘e sū ‘a Hale ‘i he maile ‘e hivangeau. Pea na‘e mamahi ‘eni ki hono va‘é. Na‘e tupu foki ‘i he tafa‘aki halá ha kakatisi talatala, pea ‘i he fu‘u fiekaia ‘a Halé na‘e pau ai ke ne ta‘aki ‘eni ‘o kai. Pea na‘e tolounua foki ‘a hono va‘e mamahi‘iá. ‘I he lolotonga ‘ena tangí na‘e hanga ‘e Poli ‘o to‘o ‘a e tolounuá. Na‘e tangi ‘a Hale koe‘uhí na‘e mamahi‘ia hono va‘é, pea tangi ‘a Poli koe‘uhí ke ‘ene faka‘ofa‘ia ‘ia Hale.

- Ko e hā hono ‘uhinga na‘e fakavalevale ai ‘a e fili ko ‘eni ‘a Hale ke hola mei he ‘apitangá?
- Ko e hā ‘a e ongo na‘e ma‘u ‘e Hale ‘i he hili ‘ene fai ‘a ‘ene filí?

Na‘e faifai pē pea ma‘u ‘e Hale ha faingamālie ke ne ‘alu ki he akó ‘i he hili ‘enau a‘u ki Sōleki Sití. ‘I hono ta‘u hongofulu mā tahá, na‘e fakahū ai ia ‘e ha fefine faiako ki he ‘api ako na‘á ne faiako aí peá ne ako‘i kiate ia ‘a e hokohoko fakamotu‘aleá. Koe‘uhí ko e tohi pē na‘e ma‘u ‘e Halé ‘a e Tohi Tapú, ko ia na‘á

ne toutou lau pe ia. Na'á ne ako mālohi 'i 'api ako peá ne hoko ko ha tamasi'i ako lelei 'aupito.

- Ko e hā 'a e ngaahi fili na'e fai 'e Halé? (Na'á ne fili ke ako ki he laukongá, pea na'á ne fili ke ako 'a e folofolá.)
- Na'e fakapotopoto pe fakavalevale nai 'a e ongo fili ko 'ení?

'I he taimi na'e tupu hake ai 'a Halé, na'e hoko ko ha tangata poto mo mahu'inga 'i he Siasí. Na'á ne manako he lautohí pea sa'ia 'i hono lau 'a e ngaahi folofolá. Na'á ne fa'u foki mo ha ngaahi tohi lahi 'o kau ki he Siasí. Pea kuo tokolahi 'a e kakai ne nau lau 'ene 'ū tohi mo ako ki he Siasí. (Vakai, *Church News*, 19 July 1980, pp. 8–9; mo e Truman G. Madsen, *Defender of the Faith: The B. H. Roberts Story* [Salt Lake City: Bookcraft, 1980], pp. 19–21, 37–40, 56–57.)

Saati FKT

Faka'alí'ali 'a e saati FKT pea fekau 'a e fānaú ke mou lau fakataha. "Te u fili ki he totonú." Fakamatala'i ange ki he fānaú 'oku tau fai fili ki he totonú 'i he taimi 'oku tau fai ai 'a e ngaahi fili fakapotopotó.

Fakamatala Fakanounó

'Ekitivitií

Faka'alí'ali 'a e ongo faka'ilonga 'oku tohi'i ai 'a e "fakapotopoto" mo e "fakavalevale" 'i he funga tēpilé pe falikí. Fekau 'a e fānaú ke mou lau fakataha 'a e fo'i lea 'i he faka'ilonga taki taha. Fakamahino ange 'oku 'asi ha mata fiefia 'i he faka'ilonga "fakapotopotó" he 'oku tau fiefia 'i he taimi 'oku tau fakapotopoto aí. Fakamahino ange 'oku 'asi 'a e mata mamahi 'i he faka'ilonga "fakavalevalé" he 'oku tau mamahi 'i he taimi 'oku tau fakavalevale aí.

Faka'alí'ali 'a e me'a 'oku fa'o ai 'a e ngaahi la'i pepá pea fekau 'a e fānaú ke nau toho taha taha ha la'i pepa mei ai. Ko 'ene tohi pe 'e ha taha ha la'i pepa peá ke lau pe ko hono fekau pe ke ne lau 'a e me'a 'oku tala atu ke fai aí. Tuku ke fakakaukau'i 'e he tamasi'i pe ta'ahine ko 'ení pe ko e fili fakapotopoto pe fakavalevale na'e faí, peá ne tuku leva 'a e la'i pepá 'i he ve'e faka'ilonga ko iá.

Poupou'i 'a e fānaú ke nau fai 'a e ngaahi me'a ko ia na'a nau pehē ko e ngaahi fili fakapotopotó.

Fealēlea'aki ke fakamanatu e lēsoní

- Ko e hā 'a e fa'ahinga fili te ne 'ai kitautolu ke tau fiefiá?
- Ko e ngaahi akonaki 'a hai 'oku totonu ke tau muimui aí koe'uhí ka tau poto mo fiefia?
- Ko e hā hono 'uhinga 'oku fakavalevale ai ke tau talangata'a kia Sīsū Kalaisi, mo fai 'a e me'a 'oku halá?

Fakamo'oní

Fakamo'onii ki he fānaú te tau fiefia 'i he taimi 'oku tau fai ai 'a e ngaahi fili 'oku fakapotopotó. Fakahā 'a ho'o hounga'ia kia Sīsū Kalaisi mo e ngaahi me'a ko ia kuó ne akonaki 'aki 'o tokoni'i ai kitautolu ke tau fiefiá.

Poupou'i 'a e fānaú ke nau fai ha feinga makehe he uiké ni ke nau fakakaukau ki he ngaahi fili 'oku nau faí pea nau feinga ke fai 'a e ngaahi fili 'oku fakapotopotó.

Hivá

Hiva'i pe lau fakataha mo e fānaú 'a e lea 'o e "Choose The Right Way."

Fakaafe'i ha taha 'o e fānaú ke ne fai 'a e lotu tukú. Kole ange ke ne lotua 'a e kau mēmipa kotoa pē 'o e kalasí ke nau fai ha fili fakapotopoto ki he totonú.

Ngaahi 'Ekitiviti Fakatupulakí

Fili mei he ngaahi 'ekitiviti ko 'ení 'a e ngaahi 'ekitiviti 'e 'aonga taha ki he fānau 'i ho'o kalasí. 'E lava ke mou faka'aonga'i kinautolu 'i he loto'i lēsoni pe 'i hano fakamanatu pe fakamatala fakanounou. Ka 'okú ke toe fie ma'u ha fakahinohino pea ke vakai ki he "Taimi Kalasí" 'i he "Ngaahi Tokoni Ma'á e Faiakó."

1. Faka'alí'ali 'a e fakatātā 2–7, Ko e Kau Tangata Potó, pea fekau 'a e fānau ke nau fakamatala'i atu 'a e fakatātaá. Fakamanatu'i ange na'e ha'u 'a e Kau Tangata Potó 'o fekumi kia Sīsū hili hono 'alo'i iá (vakai, Mātiu 2:1–12). Fakamatala'i ange na'e 'ikai ngata pē 'i he poto 'a e kau tangata ko 'ení koe'uhí ko e fu'u 'ilo lahi na'a nau ma'ú, ka na'a nau poto foki he na'a nau fekumi mo hū kia Sīsū Kalaisi. He na'a nau fai ha ngaahi fili fakapotopoto ke nau muimui 'ia Sīsū.

'E lava pē ke ke fekau 'a e fānau ke nau fakafaiva'i 'a e talanoa ki he fekumi 'a e Kau Tangata Potó kia Sisuú.

2. Kole ki he tamasi'i pe ta'ahine taki taha ke ne fakahā atu ha fili fakapotopoto na'á ne toki fai (kapau 'e fie ma'u pea ke 'oange ha ngaahi fokotu'u). Hiki 'a e tali e tamasi'i pe ta'ahine taki taha 'i ha la'i pepa mavahe pea fekau 'a e fānau ke nau tā kinautolu 'i he'enau la'i pepá. Fakamanatu'i ange ke nau tā ha fofonga malimali 'i he 'enau fakatātaá koe'uhí 'oku tokoni'i kitautolu 'e he'etau fai 'a e ngaahi fili fakapotopoto ke tau fiefia.

3. Faka'alí'ali 'a e me'a ko 'eni ke ako mei a'í (hanga 'o ako hono fai 'o e faka'alí'ali ko 'ení 'i 'api pea ke toki fai ia 'i he kalasí).

Ngaahi nāunau 'oku fie ma'ú:

a. Fānau 'e toko valu pe hongofulu ke nau langa 'aki 'a e papa va'ingá ha ongo ki'i fale iiki 'oku faitatau, 'o hangē ko ia 'oku hā atú:

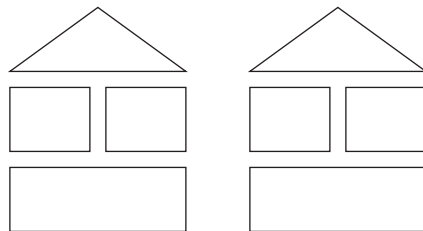

e. Ongō kapa ta'o me'a 'oku lahi tatau.

f. Konga maka lafalafa lahi ke fa'o 'i he taha 'o e ongo kapá.

h. Ha fokotu'unga 'one'one ke 'ai 'i he loto kapa 'e tahá.

i. Vai 'i ha loto kane pe sioki.

Lingi 'a e 'one'oné ki ha kapa 'e taha pea fakatokalele'i. Fa'o leva 'a e fo'i maká ki he kapa 'e tahá.

Faka'alí'ali 'a e ngaahi kongokonga papá pea ke tala ange te ke langa'aki kinautolu ha ongo fale. 'E langa 'a e fale 'e taha 'i he 'one'oné pea taha 'i he funga maká.

'E lelei kapau te ke kole ki he fānau ke nau tokoni 'i hono langa 'a e fale 'i he funga maká. 'Okú totonu ke tatau pē 'a e fale ko iá mo e fale 'okú ke langa 'i he 'one'oné.

Hili hono langa 'o e ongo falé, fekau 'a e fānaú ke nau fakakaukau loto atu angé ki ha matangi 'okú ne puhi'i 'a e ongo falé. 'Oku 'uha lahi pea mālohi mo e havilí.

- 'Oku mou pehē ko e hā e me'a 'e fai 'e ha matangi ki he ongo fale ko 'ení?

Hili hono fakahā atu 'e ha fānaú 'enau ngaahi fakakaukau 'oua pē na'a fai ha'o lau 'a'au ki ai. Ka ke hanga 'o lingilingi māmālie hifo ha vai 'i he funga fale 'oku langa 'i he 'one'oné kae 'oua leva pē kuo tāfea 'a e 'one'oné pea holo 'a e falé. Lingi mo e vai lahi tatau pē 'i he fale na'e langa 'i he funga maká, pea tuku ke sio 'a e fānaú 'oku 'ikai ke holo 'a e falé ia.

Tokonii 'a e fānaú ke nau fakapapau'i na'e fakavalevale hono langa 'o ha fale 'i he 'one'oné, ka na'e fakapotopoto hono langa 'a e falé 'i he funga maká.

Lau le'o lahi 'a e kongá ki mu'a 'o e tohi Hilamani 5:12 ('o ngata mei he *tu'ungá*). Fakamahino ange 'oku fakafehoanaki 'e he potu folofola ko 'ení 'a Sisū Kalaisi ki ha maka. Fakamanatu ki he fānaú 'oku tatau 'a e muimui ki he ngaahi akonaki 'a Sīsuú mo hano langa 'o ha fale 'i he funga maká. Pea 'oku fakapotopoto ia.

Te u Lava 'o Tauhi 'a e 'Aho Sāpaté ke Mā'oni'oni

Lēsoni
37

Taumu'á

Ke fakamālohia 'a e loto holi e tamasi'i pe ta'ahine taki taha ke ne tauhi 'a e 'aho Sāpaté ke mā'oni'oni.

Teuteú

1. Ako 'i he fa'a lotu 'a e 'Ekesōtosi 20:8–11 mo e Mātiu 12:10–13. Vakai foki ki he *Ngaahi Tefito'i Mo'oni 'o e Ongongolele'i* (31110 900), vahe 24.
2. 'Ai ha tatau 'o e tohi māhina 'oku 'oatu 'i he ngata'anga 'o e lēsoni. Valivali lanu kulokula 'a e ngaahi 'aho Sāpaté. 'E lava pē ke ke tohi'i ai mo e ngaahi 'ahó 'o fakatatau pē ki he māhina lolotongá.
3. Teuteu'i mai 'a e la'i pepa 'oku hiki ai 'a e 'ū lea ko 'ení:

"Manatu ki he 'aho Sāpaté, ke ke tauhi ia ke mā'oni'oni."

4. 'Ai ha tatau 'o e ongo la'i pepa 'oku hiki ai 'a e ngaahi me'a ke fai 'i he 'aho Sāpaté ke taki taha 'a e fānaú ('oku 'oatu 'i he ngata'anga 'o e lēsoni.) Hanga 'o kosi ke mavahevahe 'a e ngaahi pēsí 'i he ngaahi laine 'oku 'osi totitoti atú ma'á e fānau iiki angé. Pea ki he fānau lalahi angé, 'omi ha 'ū helekosi ke nau toki kosi pe 'a e ngaahi pēsí.
5. Teuteu ke hiva'i pe lau 'a e fakalea 'o e " 'Aho Tokonaki" (*Children's Songbook*, p. 196).
6. Ngaahi nāunau 'oku fie ma'ú:
 - a. Tohi Tapu.
 - e. Kala.
 - f. Me'a fakama'u pepa pē pine hui ke fakama'u fakataha'aki e ngaahi la'i pepa 'oku hiki ai 'a e ngaahi me'a ke fa'i.
 - h. Fakatātā 2–58, Ko Hono Fakamo'ui 'e Sīsū 'a e Tangata na'e Mate hono Nimá.
7. Teuteu mo ha toe 'ekitiviti fakatupulaki 'okú ke fie ngāue'akí.

Fokotu'u ki he Founga Fai 'o e Lēsoni

Fakaafe'i ha taha 'o e fānaú ke ne fai 'a e fua lotú.

Kapau na'á ke poupou'i 'a e fānaú ke nau fai ha fa'ahinga me'a 'i he lolotonga 'o e uiké pea mou vakai'i ia.

Ko e 'Aho Makehe 'a e 'Aho Sāpaté

'Ekitiviti ke takiaki'i
'aki e tokangá

Faka'al'ali ki he fānaú 'a e tohi māhiná pea ke fakamatala'i ange 'oku hā kotoa ai 'a e ngaahi 'aho 'o e māhiná. Mou alea'i nounou pe 'a e ngaahi me'a 'e lava ke faka'aonga'i ki ai 'a e tohi māhiná.

- Ko e hā nai ha me'a 'oku hā ngali faikehe 'i he tohi māhina ko 'ení?
- Ko e hā e 'aho 'oku valivali lanu kulokulá?
- Ko e hā nai hono 'uhinga 'oku makehe ai 'a e 'aho ko 'ení? (He ko e 'aho Sāpaté ia).

Fakamatala 'a e faiakó

Tala ange ki he fānaú na'e talu pē mei he kamata'anga 'o māmaní mo hono vahe'i 'o ha 'aho 'e taha 'i he uike taki taha ke fai ai 'a e ako mo fakakaukau ki he Tamai Hēvaní mo Sīsū Kalaisi pea mo fai 'a e ngaahi me'a lelei ma'á e ni'ihi kehé. 'Oku ui 'a e 'aho ko 'ení ko e 'aho Sāpaté.

- Ko e 'aho fē 'o e uiké 'a e 'aho Sāpaté?

Folofola mo e fo'i lea kuo hiki 'i he la'i pepá

Lau le'o lahi 'a e 'Ekesōtosi 20:8 pea faka'alí'ali 'a e fo'i lea kuo 'osi hiki 'i he la'i pepá. Tokoni ki he fānaú ke nau toe lau fakataha 'a e potu folofola ko 'ení. Tala ange kiate kinautolu ko e fekau 'eni.

Fakamatala'i ange 'oku 'uhinga 'a hono tauhi 'o e 'aho Sāpaté ke mā'oni'oni ke tau fai 'a e ngaahi me'a ko ia 'okú ne fakamanatu mai 'a e Tamai Hēvaní mo Sīsū Kalaisi, hangē ko e 'alu ki he lotú, lau 'a e folofolá mo hono fai 'o e ngaahi me'a loto-'apasiá.

Te Tau lava 'o Tauhi 'a e 'Aho Sāpaté ke Mā'oni'oni

Fealēlea'akí

Mou alea'i mo e fānaú 'a e ngaahi ngāue 'oku fe'unga mo e 'aho Sāpaté. Fehuli ange pe ko e hā e ngaahi me'a kuo nau fai he 'ahó ni ke tauhi 'a e 'aho Sāpaté ke mā'oni'oni. Tokoni'i kinautolu ke mahino ko e 'alu ki he lotú, fai 'o e lotú, hiva, lea 'i he ngaahi fakataha'anga fakasiasí, ako 'o kau ki he ngaahi akonaki 'a Sīsúú pea mo hono ma'u 'o e sākalamēnití, ko ha ni'ihi ia 'o e ngaahi me'a te tau lava 'o fai ke tauhi ai 'a e 'aho Sāpaté ke mā'oni'oni.

Fakamatala'i ange 'oku 'ikai totonu ke tau ngāue 'i he 'aho Sāpaté 'o kapau 'e lava, pea 'oku 'ikai totonu ke tau fai 'a e ngaahi me'a ko ia te ne fakamama'o 'etau fakakaukau mei he Tamai Hēvaní mo Sīsū Kalaisi.

- 'Alu ki he lotú.
- Fufulu fale.
- 'A'ahi ki ho kāingá.
- 'Alu 'o fakatau.
- 'Alu 'o sio faiva.
- Lau 'a e folofolá pe ko ha toe ngaahi tohi lelei pē.
- Lotu.
- Mamata pe kau 'i ha fa'ahinga sipoti.
- Fai tohi.
- 'Alu 'o 'eva.
- Fai 'a e ngaahi kii faiva mei he folofolá.
- 'A'ahi ki ha taha 'oku puke.

Na'e Tauhi 'e Sīsū Kalaisi 'a e 'Aho Sāpaté ke Mā'oni'oni

Tala ange ki he fānaú 'oku 'ikai fa'a faingofua ke te 'ilo'i 'a e fa'ahinga ngāue pe me'a 'oku totonu ke te fai 'i he 'aho Sāpaté. Ka ko e founa lelei taha ke te 'ilo'i a'i ko 'ete muimui 'i he sīpinga na'e tā 'e Sīsū Kalaisi.

Talanoa mei he folofolá

Faka'alii'ali 'a e fakatātā 2–58, Ko Hono Fakamo'ui 'e Sīsū 'a e Tangata na'e Mate hono Nimá, pea fai 'a e talanoa 'oku hā 'i he Mātiu 12:10–13.

Fakamatala'i ange ko e kakai Fālesí ko ha kakai ia na'e 'ikai ke nau sai'ia 'ia Sīsū Kalaisi mo e me'a na'á ne faí. Na'a nau feinga ke tauhele'i ia ke ne lea'aki ha me'a na'e hala pe fepaki mo e laó. Na'a nau fehu'i ange pe 'oku hala ke fakamo'ui ha taha 'i he 'aho Sāpaté. He na'a nau fie ma'u ke ne tala ange 'oku hala.

Tala ange ki he fānaú na'e fakamahino'i ange 'e Sīsū ki he kau Fālesí kapau na'e 'i ai ha'anau sipi na'e tō 'i ha luo 'i he 'aho Sāpaté, te nau tokoni'i mo to'o hake ia mei he luó. Pea koe'uhí 'oku mahu'inga ange 'a e tangatá 'i he sipí, ko e me'a lelei ke tokoni'i 'a e kakaí 'i he 'aho Sāpaté. Lau le'o lahi 'a e kongā hono ua 'o e Mātiu 12:12 (kamata mei he *Ko ia*).

Fakamanatu ki he fānaú kapau 'oku 'i ai ha fa'ahinga me'a 'a ia 'e fai 'e Sīsū, hangē ko hono tokoni'i pe fai ha 'ulungāanga 'ofa ki ha ni'ihi kehe, tā ko e me'a lelei ia ke fai 'i he 'aho Sāpaté.

'Oku Fie ma'u ha Mateuteu ki hono Tauhi 'o e 'Aho Sāpaté ke Mā'oni'oni

Fealēlea'akí

Fakamahino ange 'oku fie ma'u ke tau fai 'a e ngaahi me'a pau ki mu'a he 'aho Sāpaté ke tau mateuteu ai ke tauhi 'a e 'aho Sāpaté ke mā'oni'oni.

- Ko e hā nai e ngaahi me'a 'oku fie ma'u ke mou fai mo homou fāmilí ke mou mateuteu ai ki he 'aho Sāpaté? ('E kau 'i he ngaahi talí 'a e fō mo haeane 'o e vala ke tui ki he lotú, fakamā'opo'opo 'a e falé, teuteu'i e me'atokoni ki he Sāpaté, pea mo hono kumi 'o e ngaahi Tohi Tapú mo e ngaahi me'a kehe 'e fie ma'u ki he lotú.)
- Ko e fē 'a e taimi 'oku totonu ke ke fai ai 'a e ngaahi me'a ko 'ení?

Hivá

Hiva'i pe lau 'a e fakalea 'o e " 'Aho Tokonakí." Tokoni'i 'a e fānaú ke nau fakatāta'a'i fakalongolongo 'a e ngaahi fakatātā 'oku tala atu 'e he fo'i hivá. (Kapau 'oku liliu 'a e 'aho Sāpaté 'i homou feitu'ú mei he 'aho Sāpaté, hanga 'o liliu 'a e *Tokonakí, Sāpaté*, mo e *Mōnité* ki he ngaahi 'aho totonú.)

'Aho Tokonaki 'eni.

Ke ta teuteu ai ki he Sāpaté;

'Oua 'e fai ai ha ngāue,

Ka ke tali pe ki he Mōnité.

Ho valá mo e suú ke ngingila,

Tutu'u ho nge'esi nimá, uku ho 'ulú,

Pea mou teuteu,

Teuteu ki he 'aho Tapú!

Poupou'i 'a e fānaú ke nau teuteu he uike hoko maí ke nau mateuteu ke tauhi 'a e 'aho Sāpaté ke mā'oni'oni.

Fakamatala Fakanounó

'Ekitivití

'Oange ke taki taha 'a e fānaú 'a e ngaahi la'i pepa 'oku hiki ai 'a e ngaahi me'a ke fai 'i he 'aho Sāpaté. Tokoni ki he fānaú ke nau lau fakataha mo koe 'a e tefito 'oku tohi 'i he ngaahi la'i pepá: "Ko 'Eku Tohi 'o e 'Aho Sāpaté." Tokoni ki he fānaú 'i hono kosi ke mavahevahe 'a e ngaahi pēsí 'o kapau kuo te'eki ai ke ke fai ia.

Lau 'a e ngaahi sētesi ko 'eni 'oku nau fakamatala'i atu 'a e ngaahi me'a 'oku fe'unga ke fai 'i he 'aho Sāpaté, peá ke tokoni ki he fānaú 'i hono fili 'o e fakatātā 'okú ne fakahā mai 'a e me'a taki taha ko ia ke fai.

- 'Okú 'alu 'i he 'aho Sāpaté ki he lotú ke faka'apa'apa'i 'a e Tamai Hēvaní mo Sīsū Kalaisi pea ako fekau'aki mo kinaua.
- Ko e 'aho Sāpaté ko ha 'aho lelei ke ako mo hotau ngaahi fāmilí 'a e ongoongolelei. Te tau lava 'o lau 'a e ngaahi folofolá mo e ngaahi tohi lelei kehé.
- Ko e 'aho Sāpaté ko ha 'aho lelei ia ke lotu. He te tau lotu 'i fale lotu, mo hotau ngaahi fāmilí, pea fakafo'ituitui foki.
- 'Okú lava ke tau hiva'i 'a e ngaahi himi mo fanongo ki he ngaahi mūsika lelei 'i he 'aho Sāpaté.
- 'Okú tau lava ke hiki 'etau ngaahi tohinoá 'i he 'aho Sāpaté pea tau fai tohi ai mo tā ha ngaahi fakatātā ma'a hotau ngaahi kāingá, kaungā-me'á mo e kau faifekau.
- Ko e 'aho lelei 'a e 'aho Sāpaté ke tau 'a'ahi ai ki ha kau mēmipa 'o hotau fāmilí pe ko ha kakai 'oku nau puke pe ta'elata.

'Oange ki he fānaú ha 'ū kala pea tuku ke nau valivali 'a e ngaahi fakatātaá. Kole ange ke nau tā 'i he tafa'aki 'ata'atā 'o e la'i pepá ha fakatātā 'o ha fa'ahinga me'a te nau fai ke tauhi ai 'a e 'aho Sāpaté ke mā'oni'oni.

Tokoni ki he fānaú ke nau fakama'u fakataha 'a e ngaahi peesi 'o 'enau ngaahi tohi.

Fakamo'oni

Fai ho'o fakamo'oni ki hono mahu'inga ke tauhi 'a e 'aho Sāpaté ke mā'oni'oni. 'E lelei kapau te ke fie fakahā ange ha me'a 'e taha pe ua 'okú ke manako hono fai 'i he 'aho Sāpaté peá ke fakamatala ki he ongo na'á ke ma'u 'i he taimi na'á ke fai ai 'a e ngaahi me'a ko iá. Fakamamafa'i ange 'oku totonu ke hoko 'a e 'aho Sāpaté ko ha 'aho fakafiefia 'i he'etau fakakaukau atu ko ia mo ako 'o kau ki he Tamai Hēvaní mo Sīsū Kalaisí.

Poupou'i 'a e fānaú ke nau faka'alí'ali 'enau ngaahi tohi ki honau fāmilí pea vahevahe mo kinautolu 'a e me'a kuo nau ako he 'aho ní. Fokotu'u ange ke nau tuku 'enau ngaahi tohi 'i ha feitu'u 'e lava ke fakamanatu'i ai kiate kinautolu ke nau tauhi 'a e 'aho Sāpaté ke mā'oni'oni.

Fakaafe'i ha taha 'o e fānaú ke ne fai 'a e lotu tukú. Fokotu'u ange ki he toko taha ko 'eni ke kole ki he Tamai Hēvaní ke ne tokoni'i 'a e kau mēmipa 'o e kalasí ke nau tauhi 'a e 'aho Sāpaté ke mā'oni'oni.

Ngaahi 'Ekitiviti Fakatupulakí

Fili mei he ngaahi 'ekitiviti ko 'eni 'a e ngaahi 'ekitiviti 'e 'aonga taha ki he fānau 'i ho'o kalasí. 'E lava ke mou faka'aonga'i kinautolu 'i he loto'i lēsoni pe 'i hano fakamanatu pe fakamatala fakanounou. Ka 'oku ke toe fie ma'u ha fakahinohino pea ke vakai ki he "Tamai Kalasí" 'i he "Ngaahi Tokoni Ma'á e Faiakó."

1. Hiva'i pe lau 'a e fakalea e kupu 'uluaki 'o e " 'I He'eku 'alu Ki he Lotú" (*Children's Songbook*, p. 157). Fekau 'a e fānaú ke nau tu'u ki 'olunga 'o hiva'i mo fakatātaá 'a e fo'i hivá 'o hangē ko ia 'oku 'oatu 'i laló:

'Oku ou fiefia ma'u pē

'I he'eku 'i he lotú (*hilifaki e nimá 'i he fatafatá pea malimali*).

Ta 'a e 'ōkaní (*'ai e nimá ki he tu'a telingá*);

Peá u ta'utu 'i hoku seá (*tangutu ma'u pea 'ai e fo'i tuhú ki he ngutu*).

Kau faiako mo e fānau ne nau fiefia kiate au (*lulululu fakalongolongo mo e toko taha ho tafa'akí*).

2. Tā 'i he palakipoé ha ongo fo'i mata, ongo telinga, mo ha ngutu, pea mo ha ongo nima. Fehu'i ange ki he fānaú ke nau fakahā atu pe ko e hā e me'a 'e lava ke fai 'e he ngaahi konga taki taha ko 'eni 'o e sinó ke tauhi ai 'a e 'aho Sāpaté ke mā'oni'oni.

Ko e ngaahi fakatātaá 'eni:

Ongo mata—lau 'a e folofolá, sio ki he kakai 'oku nau lea 'i fale lotú mo e kau faiakó.

Ongo telinga—fanongo ki he ngaahi hiva pe ngaahi talanoa 'oku fakatupulakí, fanongo ki he lēsoni 'i he Palaimelí.

Ngutu—hiva 'i he ngaahi himi pe ngaahi hiva 'a e Palaimelí, lea'aki 'a e ngaahi lea 'ofa ki he kau mēmipa 'o e fāmilí mo e kaungā-me'á.

Ongo nimá—tā ha fakatātā ke 'ave ki he kau mēmipa 'o e fāmilí 'oku nau nofo mama'o mei 'apí, pea hiki 'a e tohi noá.

3. Tokoni ki he fānaú ke nau ako ma'uloto 'a e 'Ekesōtosi 20:8:"Manatu ki he 'aho Sāpaté, ke ke tauhi ia ke mā'oni'oni."
4. Hiva'i pe lau 'a e fakalea 'o e "Remember the Sabbath Day" (*Children's Songbook*, p. 155).

Remember the Sabbath day,

To always keep it holy.

The Lord blessed and hallowed it,

That we might worship him.

Ko e 'Aho Sāpaté ko e 'Aho Tapu ia

Sāpate Mōnite Tūsite Pulelulu Tu'apulelulu Falaite Tokonaki

Ko 'Eku Tohi 'o e 'Aho Sāpaté

Ko e 'Aho Sāpaté ko e 'Aho Tapu ia

Sāpate Mōnite Tūsite Pulelulu Tu'apulelulu Falaite Tokonaki

Ko 'Eku Tohi 'o e 'Aho Sāpaté

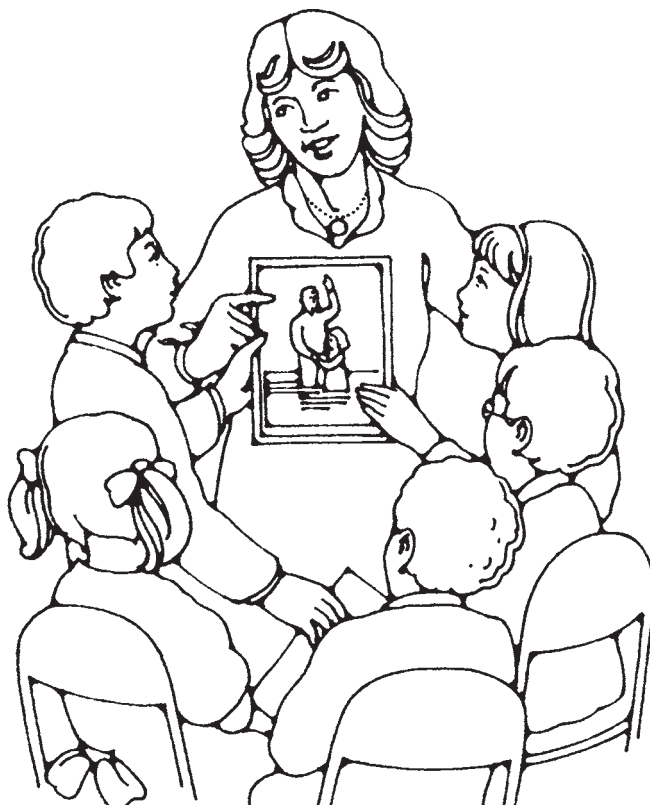

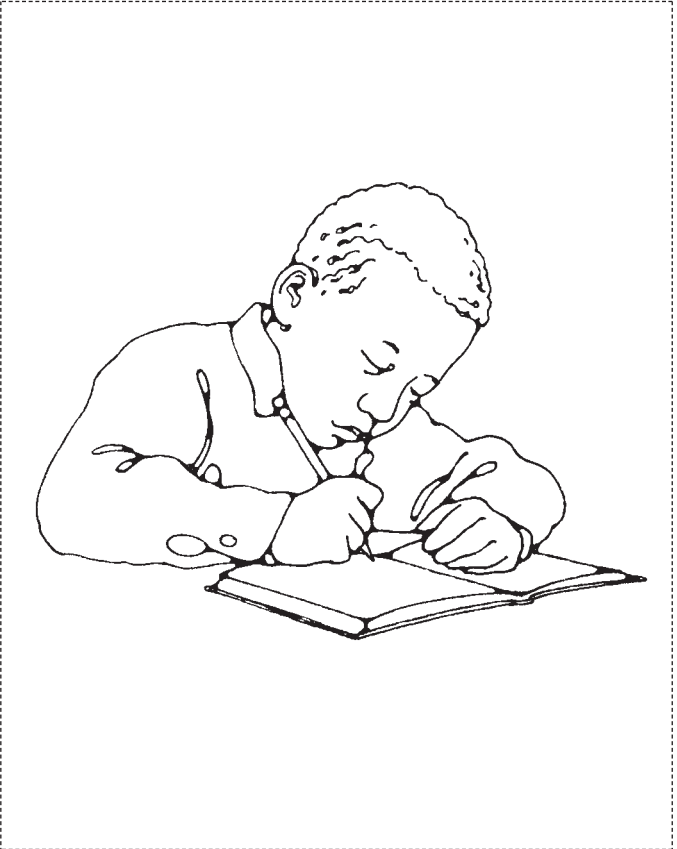

Te u Manatu‘i a Sīsū Kalaisi ‘i he Lolotonga e Sākalamēnití

Lēsoni
38

Taumu‘á

Ke ue‘i ‘a e loto ‘o e tamasi‘i pe ta‘ahine taki taha ke ne manatu kia Sīsū Kalaisi lolotonga ‘a e sākalamēnití.

Teuteú

1. Ako ‘i he fa‘a lotu ‘a e Luke 22:7–20 mo e Tokāteline mo e Ngaahi Fuakava 20:75–79. Vakai foki ki he *Ngaahi Tefito‘i Mo‘oni* ‘o e *Ongoongolele‘i* (31110 900), vahe 23.
 2. Teuteu ke ke tokoni ki he fānaú ke nau hiva‘i ha fo‘i hiva ‘e taha pē ua ‘o kau kia Sīsū Kalaisi, hangē ko e “‘I he Lau ‘a e Talanoá” (*Children’s Songbook*, p. 56) mo e “Sīsū Kuo ne Pehē mai Fe‘ofa‘aki” (*Children’s Songbook*, p. 61). ‘Oku ‘oatu ‘a e lea ki he ongo fo‘i hiva ko ‘ení mo ha toe ngaahi hiva kehe pē ‘oku kau kia Sīsū ‘i he kongā ki mui ‘o e tohi lēsoní.
 3. Teuteu ke ke tala ki he fānaú ha taha ‘o e ngaahi talanoa ‘o Sīsū Kalaisi ‘okú ke manako taha aí, pea kapau ‘e ma‘u hano fakatātā peá ke faka‘aonga‘i mo ia.
 4. Ngaahi nāunau ‘oku fie ma‘ú:
 - a. Tohi Tapu pea mo e Tokāteline mo e Ngaahi Fuakavá.
 - e. Laulau sākalamēnití ‘oku tufa ai ‘a e ma‘á mo e vaí.
 - f. Fakatātā 2–29, Ko Hono Tufa ‘o e Sākalamēnití (62021 900); fakatātā 2–54, Ko e ‘Ohomohe Faka‘osí (Ngaahi Fakatātā ‘o e Ongoongolele‘i 225; 62174 900); fakatātā 2–59, Ko e Fakatātā ‘o Kalaisí.
 5. Teuteu mo ha toe ngaahi ‘ekitivití fakatupulaki ‘okú ke fie ngāue‘aki.
-

Fokotu‘u ki he Founga Fai ‘o e Lēsoní

Fakaafe‘i ha taha ‘o e fānaú ke ne fai ‘a e fua lotú.

Kapau ná‘á ne poupou‘i ‘a e fānaú ke nau fai ha fa‘ahinga me‘a ‘i he lolotonga ‘a e uiké pea mou vakai‘i ia.

Na‘e Foaki Mai ‘e Sīsū Kalaisi ma‘atautolu ‘a e Sākalamēnití

‘Ekitivití ke takiaki‘i
‘aki e tokangá

Faka‘ali‘ali ki he fānaú ‘a e ongo laulau sākalamēnití.

- ‘Oku faka‘aonga‘i ki he hā ‘a e ongo me‘a ko ‘ení?

Tuku ke fakahā atu ‘e he fānaú ‘a e me‘a ‘oku nau ‘ilo‘i ‘o kau ki he ongo laulau sākalamēnití mo e sākalamēnití. Tala ange ko e lēsoni ‘o e ‘aho ní ‘oku fekau‘aki ia mo e sākalamēnití.

Talanoa mei he
folofolá mo e
fealēlea‘akí

Faka‘ali‘ali ‘a e fakatātā 2–54, Ko e ‘Ohomohe Faka‘osí. Kapau ‘oku ‘ilo‘i ‘e he fānaú peá ke fehu‘i ange ke nau tala atu ‘a e me‘a ‘oku hoko ‘i he fakatātā. Pea kapau ‘oku ‘ikai ke nau ‘ilo‘i peá ke fakahā ange leva ko e fakatātā ‘eni ‘o Sīsū Kalaisi mo ‘ene kau ‘Aposetoló. Kole ki he fānaú ke nau tuhu‘i atu ‘a Sīsū.

Fai ‘a e talanoa ki he ‘Ohomohe Faka‘osí ‘o hangē ko ia ‘oku hā ‘i he Luke 22:7–20.

Fakamatala'i ange na'e fakafiefia'i 'e Sisū Kalaisi mo 'ene kau 'Aposetoló 'a e tapu makehe 'o e kakai Siú 'a ia na'e ui ko e katoanga 'o e Lakaatú. Na'e 'osi 'afio'i 'e Sisū ko 'ene ma'u me'atokoni faka'osi pe 'eni mo 'ene kau 'Aposetoló. Tala ange ki he fānaú 'oku tau fa'a ui 'a e ma'u me'atokoni ko 'ení ko e 'Ohomohe Faka'osí.

Fakamatala'i ange na'e 'ofa lahi 'aupito 'a Sisū 'i he'ene kau 'Aposetoló. He na'á ne fili 'a e kau tangata ko 'ení ke nau tataki 'a e kāingalotu 'o hono Siasí 'i ha'ane mavahe. Na'á ne 'osi akonekina kinautolu 'i he ngaahi me'a lahi peá ne finangalo ke nau manatu'i ia mo 'ene ngaahi akonakí.

- Ko e hā hono 'uhinga na'e mahu'inga ai ke manatu'i 'e he kau 'Aposetoló 'a Sīsuú.?
- Ko e hā e me'a na'e 'oange 'e Sisū ki he kau 'Aposetoló ke tokoni ke nau manatu'i ai iá?

Lau le'o lahi 'a e Luke 22:19. Fakamahino ange 'oku fakahā mai 'e he potu folofola ko 'ení na'e pakipaki 'e he Fakamo'uí 'a e maá, mo ne tāpuaki'i ia peá ne 'oatu ia ki he kau 'Aposetoló ke nau ma'u. Na'á ne folofola ange 'e hoko 'a e maá ko e fakamanatu kiate kinautolu 'o hono sinó peá ke nau manatu foki kiate ia 'i he taimi 'oku nau ma'u aí.

Tala ange ki he fānaú 'i he hili ko ia hono ma'u 'e he kau 'Aposetoló 'a e maá, na'e tāpuaki'i leva 'e Sisū ha inu na'e ngaohi mei he fua'i kālepí peá ne 'oange ia ki he kau 'Aposetoló. Na'á ne folofola ange 'e hoko 'a e inú ko ha fakamanatu kiate kinautolu 'a hono ta'ata'á. Pea 'i he'enu inu iá, 'oku totonu ke nau manatu'i ma'u pē na'e pekia 'a Sisū koe'uhí ke nau toe lava 'o nofo fakataha mo e Tamai Hēvaní 'i ha'anau mate.

Fakamatala'i ange na'e afio'i 'e Sisū kapau 'e manatu'i ia 'e he kau 'Aposetoló mo e ngaahi akonaki na'á ne faí, 'e tokoni ia ke nau fili ki he totonú.

- 'Oku tau ui ko e hā 'a e mā mo e vai na'e 'oange 'e Sisū ki he'ene kau 'Aposetoló 'i he 'Ohomohe Faka'osí? (Ko e sākalamēnití).
- Ko e hā hono 'uhinga na'e 'oange ai 'e Sisū 'a e sākalamēnití ki he kau 'Aposetoló?

'Oku Tau Ma'u 'a e Sākalamēnití ke Tau Manatu ai kia Sisū Kalaisi

Fealēlea'akí

Faka'ali'ali 'a e fakatātā 2–29, Ko Hono Tufa 'o e Sākalamēnití, pea fakamanatu ange ki he fānaú 'oku tau ma'u 'a e sākalamēnití 'o tatau tofu pē mo ia na'e fai 'e he kau 'Aposetoló 'a Sīsuú. ('E lava pe ke ke fakamatala'i ange 'oku tau faka'aonga'i 'a e vaí 'o fetongi'aki 'a e inu na'e 'oange 'e Sisū ki he'ene kau 'Aposetoló.)

- Ko e fē 'a e taimi 'oku tau ma'u ai 'a e sākalamēnití?

Fakamahino ange 'oku ui 'a e houalotu ko ia 'oku tau ma'u ai 'a e sākalamēnití ko e houalotu sākalamēnití koe'uhí he ko e konga mahu'inga taha 'o e houalotu ko e sākalamēnití.

- Ko e hā hono 'uhinga 'oku tau ma'u ai 'a e sākalamēnití?
- 'E anga fēfē 'a hono tokoni'i kitautolu 'e he sākalamēnití ke tau manatu'i ke fili ki he totonú?

Folofolá

Fakamanatu ki he fānaú 'oku fai 'a e ongo lotu makehe pea toki tufa 'a e sākalamēnití. 'Oku fakahā 'e he ongo lotu ko 'ení ki he Tamai Hēvaní 'a e ni'ihī

'o e ngaahi me'a 'oku tau palōmesi ke faí. Kole ki he fānaú ke nau fakafanongo fakalelei ka ke lau ange 'a e lotu tāpuaki'i 'o e maá koe'uhí ke nau 'ilo'i ai 'a e ongo palōmesi 'e ua 'oku tau fai ki he Tamai Hēvaní 'i he taimi 'oku tau ma'u ai 'a e sākalamēnití.

Lau le'o lahi 'a e Tokāteline mo e Ngaahi Fuakava 20:77, peá ke fakamamafa'i 'a e konga 'oku pehē ai "ke nau 'ilo ia 'i he fakamanatu ki he sino 'o ho 'Aló 'o fakapapau ai kiate koe" pea "manatu mai ai pē kiate ia, mo tauhi 'ene ngaahi fekau 'a ia kuó ne tuku kiate kinautolú."

Tala ange ki he fānaú 'oku 'uhinga 'a e pehē " 'o fakapapau ai kiate koe" 'oku tau fai ha palōmesi ki he Tamai Hēvaní.

- Ko e hā 'a e me'a 'e ua 'oku tau palōmesi te tau faí?

Fakamatala'i ange ko e taimi kotoa pē 'oku tau ma'u ai 'a e sākalamēnití 'oku tau fai ha palōmesi ke tau manatu'i 'a Sīsū mo tauhi 'ene ngaahi fekaú.

'Oku Tau Lava 'o Fakakaukau ki he 'Ofa 'a Sīsū 'iate Kitautolú Lolotonga 'a e Sākalamēnití

Fakamatala 'a e faiakó

Faka'alí'ali 'a e fakatātā 2–59, Ko e Fakatātā 'o Kalaisí. Fakamatala'i ange 'oku hā 'i he fakatātaá ha 'imisi 'o Sīsū Kalaisi. Pea 'oku hā mei mui ha tā valivali 'o e ngaahi palanitē mo e ngaahi fetu'ú. Tuku ha kī'i taimi sī'i ke fetalanoa'aki ai 'a e fānaú 'o kau ki he fakatātaá.

Fakamatala'i ange 'oku totonu ke tau fakakaukau ki he Fakamo'uí mo 'ene 'ofa kiate kitautolú lolotonga 'a e sākalamēnití. 'E lava ke tau manatu ki ha ngaahi fakatātā 'o Sīsū kuo tau mamata a'í, hangē ko e fakatātā ko 'eni kuo tau toki mamata ki a'í, pea te tau lava foki 'o fakakaukau ki ha ngaahi talanoa kau kia Sīsū.

Talanoá

Fai ha taha 'o e ngaahi talanoa kia Sīsū 'okú ke manako taha a'í, pea ka ma'u hano fakatātā pea faka'aonga'i. Fakamatala'i 'a hono faka'alí'ali mai 'e he talanoá 'a e 'ofa na'e ma'u 'e Sīsū ki he kakaí.

Fakakau mai 'a e fānaú

Fekau 'a e fānaú ke nau taki taha fai ha talanoa kau kia Sīsū pe ko 'ene fakamatala ki ha me'a 'okú ne manatu'i 'o kau kia Sīsū. 'I he lolotonga 'a e fakamatala e fānaú, hanga 'o fakamamafa'i heni 'a e 'ofa 'a Sīsū kiate kitautolú 'o hangē ko ia 'oku hā 'i he ngaahi talanoa mo e ngaahi me'a 'oku manatu'i 'e he fānaú 'o kau kia Sīsú.

Fakamālō'ia'i 'a e fānaú koe'uhí ko 'enau manatu'i 'a e ngaahi talanoa kau kia Sīsú. Tala ange 'oku lahi 'aupito 'a e ngaahi talanoa te tau lava ke fakakaukau ki ai lolotonga 'a e sākalamēnití. Te tau manatu kia Sīsū 'i he taimi 'oku tau fakakaukau ai kiate ia mo 'ene 'ofa lahi kiate kitautolú 'i he lolotonga hono fai 'o e sākalamēnití.

Hivá

Fakamatala'i ange 'oku lahi foki mo e ngaahi hiva 'oku tau 'ilo'i kau kia Sīsū Kalaisi. Neongo 'oku 'ikai ke tau hiva le'o lahi 'i he lolotonga hono tufa 'o e sākalamēnití, ka te tau lava 'o fakakaukau ki he lea 'o e ngaahi hivá ke tokoni ia kiate kitautolu ke tau manatu'i 'a Sīsū.

Hiva'i fakataha mo e fānaú ha fo'i hiva 'e taha pe ua 'oku kau kia Sīsū hangē ko e " 'I he Lau 'a e Talanoa" mo e "Sīsū Kuó Ne Pehē Mai Fe'ofa'aki."

Fealēlea'akí

Fakamatala'i ange 'oku faingofua ange 'etau fakakaukau kia Sīsú 'i he taimi 'oku tau loto 'apasia ai 'i he lolotonga 'a e sākalamēnití.

- 'E anga fēfē ha'atau loto 'apasia lolotonga 'a e sākalamēnití?

Fakapapau'i 'oku 'o hake 'a e ngaahi fakakaukau ko 'ení:

- Fakafanongo ki he lotu tāpuaki'i 'o e sākalamēnití pea lea " 'ēmeni" 'i he'ene 'osí.
- 'Oua 'e fakahoha'asi 'a e mātu'á pē ko e kakai kehé. He 'oku nau fie ma'u foki ke fakakaukau kia Sīsū.
- Tuku ki he tafa'akí 'a e 'ū peni vahevahe, 'ū tohi, pe ko ha toe 'ū me'a kehe pe ki mu'a pea toki fai 'a e sākalamēnití.
- Fakalongolongo pea nofo ma'u 'i hotau nofo'angá.
- Fakakaukau kia Sīsū 'aki hono manatu'i 'a e ngaahi talanoa mo e ngaahi hiva kau kiate iá, 'ene 'ofa kiate kitautolú, mo 'ene ngaahi akonakí.
- To'o 'a e me'i mā mo e ipu vai 'oku taupotu taha mai kiate koé.
- Fakafoki 'a e 'ū ipu sākalamēnití ki he laulaú kae 'oua 'e va'inga'aki.

'Ekitivití

Kole ki he fānaú ke nau 'ai angé ke pehē pē 'oku nau lolotonga tangutu he taimi ni 'i he houalotu sākalamēnití pea ko e taimi sākalamēnití 'eni. Kole ange ke nau fakahā atu 'a e tali ki he ngaahi fehu'i ko 'ení ta'e te nau lea:

- Ko e hā e me'a te ke lava 'o fai'aki ho ngutú ke fakahā 'okú ke fakakaukau kia Sīsū?
- Ko e hā e me'a te ke lava 'o fai'aki ho 'ulú ke fakahā 'okú ke loto 'apasia?
- Ko e hā e me'a te ke lava 'o fai'aki ho ongo nimá ke fakahā'aki 'okú ke fakakaukau kia Sīsū?
- Ko e hā e me'a te ke lava 'o fai'aki ho ongo va'é ke fakahā 'okú ke loto 'apasia?

Fekau 'a e fānaú ke nau ki'i tangutu fakalongolongo hifo 'i ha miniti 'e taha pe ua 'o fakakaukau kia Sīsū, 'o hangē pe ko ia 'oku totonu ke nau fai 'i he taimi 'oku tufa ai 'a e sākalamēnití. 'Osi ko iá pea fekau ke nau fakamatalá'i pe ko e hā 'a e me'a na'a nau fakakaukau ki ai 'o kau kia Sīsuú.

Fakamatala Fakanounó

'Ekitivití

Kole ki he fānaú ke nau fakafanongo fakalelei ka ke lau ange ha ngaahi fakamatala 'o kau ki he ngaahi me'a te nau lava 'o fai pe fakakaukau ki ai lolotonga 'a e sākalamēnití. Tala ange ke nau tu'u ki 'olunga kapau 'oku tala mai 'e he fakamatala ko 'ení ha fa'ahinga me'a 'oku totonu ke nau fai pe fakakaukau ki ai lolotonga 'a e sākalamēnití. Kapau 'oku tala mai 'e he fakamatalá ia ha fa'ahinga me'a 'oku 'ikai totonu ke nau fai pe fakakaukau ki ai lolotonga 'a e sākalamēnití pea nau tangutu ki lalo.

Faka'aonga'i 'a e ngaahi fakamatala ko 'ení pe ko ha'o fa'u pē 'e koe ha'o ngaahi fakamatala pe 'a'au:

- Manatu'i 'oku 'ofa 'a e Tamai Hēvaní pea mo Sīsū Kalaisi 'iate kitautolu.
- Fakakaukau ke ke 'alu ki tu'a 'o va'inga.
- Fakakaukau ki hono fakamo'ui 'e Sīsū 'a e kakai mahakí.
- Fanafana mo ke talanoa ki he toko taha 'i ho tafa'akí.
- Fute holo 'i ho seá.

- Fakakaukau ki he hiva sākalamēnití pe ko ha toe hiva pe 'o kau kia Sīsū.
- Fai ha'ō lotu ki he Tamai Hēvaní.
- Tā fakatātā pe va'inga'aki ha me'a-va'inga.
- Manatu ki he ngaahi talanoa kau kia Sīsū.

Fakamo'oni

Fai ho'ō fakamo'oni kia Sīsū Kalaisí. Tala ange ki he fānaú 'a e ongo 'okú ke ma'u 'i ho'ō lava ke ma'u 'a e sākalamēnití.

Poupou'i 'a e fānaú ke nau manatu'i 'a Sīsū Kalaisi peá ke nau loto 'apasia lolotonga 'a e sākalamēnití.

Fakaafei ha taha 'o e fānaú ke ne fai 'a e lotu tukú.

Ngaahi 'Ekitiviti Fakatupulakí

Fili mei he ngaahi 'ekitiviti ko 'eni 'a e ngaahi 'ekitiviti 'e 'aonga taha ki he fānaú 'i ho'ō kalasí. 'E lava ke mou faka'aonga'i kinautolu 'i he loto'i lēsoní pe 'i hano fakamanatu pe fakamatala fakanounou. Ka 'okú ke toe fie ma'u ha fakahinohino peá ke vakai ki he "Taimi Kalasi" 'i he "Ngaahi Tokoni Ma'á e Faiakó."

1. Hiva'i pe lau 'a e fakalea 'o e " 'Ikai Faingata'a ke Fakakaukau kia Sīsū" (*Children's Songbook*, p. 71).

'Ikai faingata'a ke fakakaukau
Kia Sīsū he kolosí, he mo'ungá,
Na'á ne pekia koe'uhí ko kitaua;
Pea te u nofo mo e loto-'apasia.
'Ikai faingata'a neongo 'eku kei sií,
Ke u fakakaukau ma'u kia Sīsū.
'I he'ene nofo 'i he māmaní,
Fakakaukau loto mo falala ki ai;
'Ikai faingata'a ke u ta'utu ma'u;
Ka te u nofo mo e loto 'apasiá.
'Ikai faingata'a neongo 'eku kei sií,
Ke u fakakaukau ma'u kia Sīsū.

2. Tomu'a ma'u ha ngofua mei ho'ō palesiteni Palaimelí ke ke kole ki he pīsopé (pe palesiteni fakakoló) ke alea'i ha taula'eiki pe tikoní ke 'a'ahi atu ki he kalasí 'o fakamatala nounou ki hono ngaahi fatongia fekau'aki mo e sākalamēnití.
3. 'Omi ha tatau 'o e fakatātā 'o e fānaú 'oku nau tangutu loto 'apasia ('oku 'oatu 'eni 'i he ngata'anga 'o e lēsoní) peá ke valivali ia pea kosikosi ki he kongokonga pāsolo 'e nima. Tohi'i 'i mui 'i he konga taki taha ko 'eni 'e nimá 'a e ngaahi fehu'i ko 'eni:
 - Ko e hā 'a e me'a mahu'inga taha 'oku tau fai 'i he houalotu sākalamēnití?
 - Ko e hā e me'a 'oku fai 'e he taula'eiki 'i he taimi ke fai ai 'a e sākalamēnití?
 - Ko e hā e me'a 'a e kau tikoní 'oku fai 'aki e sākalamēnití?
 - 'Oku totonu ke anga fēfē 'etau tangutu lolotonga 'a e sākalamēnití?
 - Ko e hā e me'a 'oku totonu ke tau fakakaukau ki ai lolotonga 'a e sākalamēnití?

Folahi 'a e ngaahi kongokonga 'o e pāsóló 'i he falikí pe funga tēpilé. Fekau ha taha 'i he fānaú ke ne fili ha konga 'e taha. 'Eke ki he fānaú 'a e ngaahi fehuí 'oku hiki 'i he tu'a la'i pepá peá ke tokoni kiate kinautolu ke nau tali 'a e ngaahi fehuí. Ko 'ene 'osi kotoa pē 'a e ngaahi fehuí hono talí peá ke tokoni leva ki he fānaú ke fokotu'utu'u 'a e pāsóló.

4. Tokoni ki he fānaú ke nau lau 'a e fo'i veesi ko 'ení:

Ko e Sākalamēnití
Te u 'apasia kiate koe,
Peá u anga maau;
Sākalamēnití,
Te u manatua ai koe.
(DeVota M.Peterson)

Mou toutou lau 'a e fo'i veesí ke lava 'o ma'uloto ia 'e he fānaú.

'E lelei kapau te ke fie fai 'a e ngaahi fehu'i ko 'ení ki mu'a pea toki fai hono toutou lau 'o e fo'i veesí:

- Ko e hā hotau konga 'oku kūnimá?
- Ko e hā hotau konga 'oku punoú?
- 'Oku fie ma'u ke tau fakalongolongo pe longoa'a 'i he lolotonga 'a e sākalamēnití?
- Ko hai 'oku totonu ke tau fakakaukau ki ai lolotonga 'a e sākalamēnití?

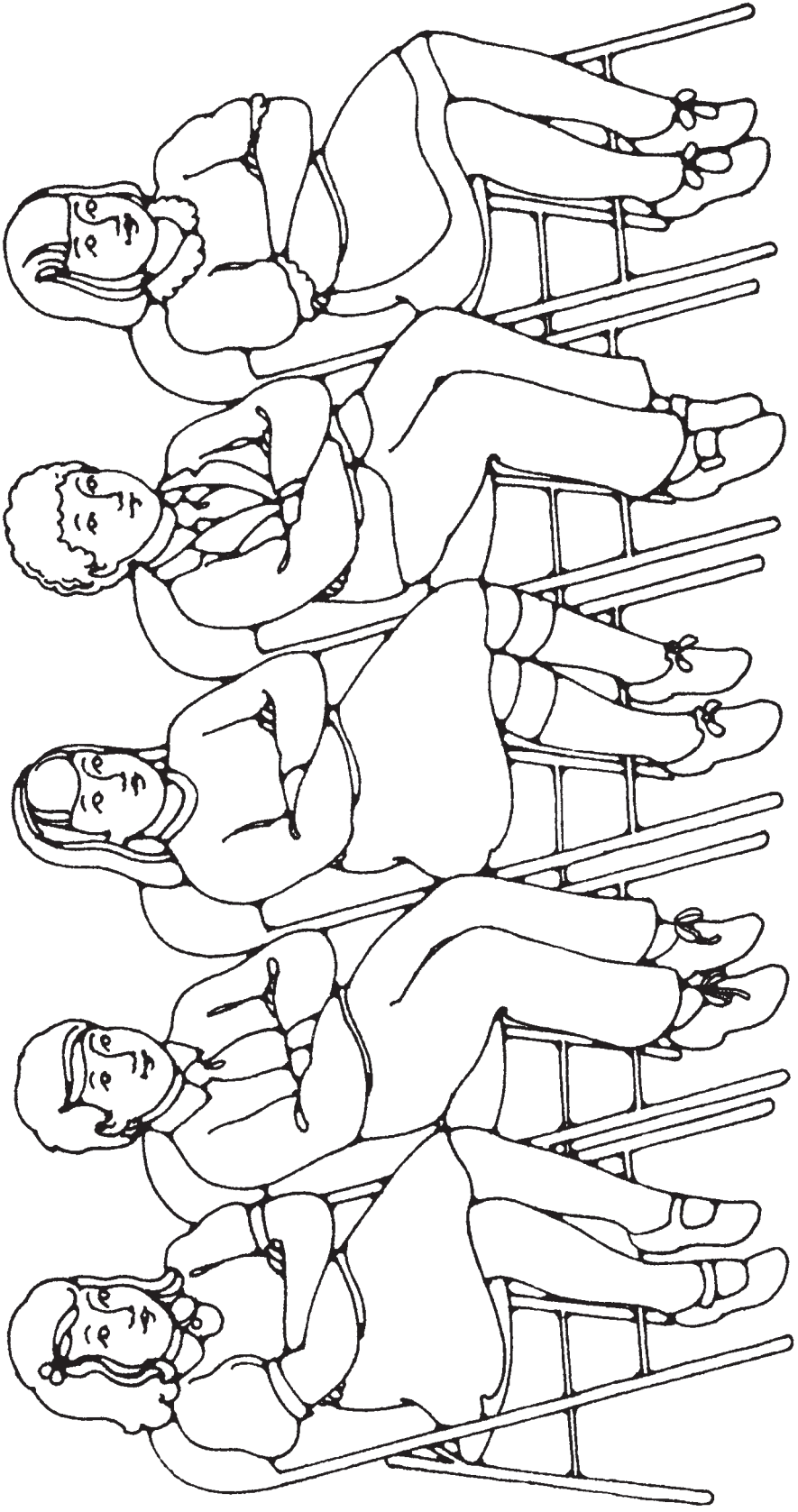

Te u Lava ‘o Muimui kia Sīsū Kalaisi ‘Aki ‘Eku Ngāue Tokoni ki he Ni‘ihi Kehé

Taumu‘á

Ke poupou‘i ‘a e loto holi ‘a e tamasi‘i pe ta‘ahine taki taha ke ne muimui kia Sīsū Kalaisi ‘aki ‘ene ngāue tokoni ki he ni‘ihi kehé.

Teuteú

1. Ako ‘i he fa‘a lotu ‘a e Sione 13:1–17 mo e Ngaahi Tefito ‘o e Tu‘i 1:13. Vakai foki ki he *Ngaahi Tefito‘i Mo‘oni ‘o e Ongoongolelei* (31110 900), vahe 28.
2. Teuteu ke hiva‘i pe lau kotoa ‘a e veesi ‘e tolu ‘o e “‘Ke Foaki’, Tala ‘e he Kii Vaí” (*Children’s Songbook*, p. 236) mo e kupu fā ‘o e “I Feel My Savior’s Love” (*Children’s Songbook*, p. 74). ‘Oku ‘oatu ‘a e lea ‘o e ongo fo‘i hiva ko ‘eni ‘i he tafa‘aki kimui ‘o e tohi lēsoní.
3. Teuteu ke ke fakamatala ki ha taimi na‘e tāpuekina ai koe tupu mei ha‘o tokoni‘i ha taha.
4. Ngaahi nāunau ‘oku fie ma‘ú:
 - a. Tohi Tapu.
 - e. Pepa mo e peni vahevahe pe kala ke taki taha ‘a e fānaú.
 - f. Fakatātā 2–60, Ko Hono Fufulu ‘e Sīsū ‘a e Va‘e ‘o e Kau ‘Aposetoló (Ngaahi Fakatātā ‘o e Ongoongolelei 226; 62550 900).
5. Teuteu mo ha toe ngaahi ‘ekitiviti fakatupulaki ‘okú ke fie ngāue‘akí.

Fokotu‘u ki he Founga Fai ‘o e Lēsoní

Fakaafe‘i ha taha ‘o e fānaú ke ne fai ‘a e fua lotú.

Kapau na‘á ke poupou‘i ‘a e fānaú ke nau fai ha fa‘ahinga me‘a ‘i he lolotonga ‘o e uiké pea mou vakai‘i ia.

‘Oku Finangalo ‘a Sīsū ke Tau Tokoni ki he Ni‘ihi Kehé

‘Ekitiviti ke takiaki‘i
‘aki e tokangá

‘I ho‘o kamata ‘a e lēsoní ‘ai ke “hangē pē na‘e ‘ikai ke ke ‘ilo‘i” kae ngangana ki he falikí ha ‘ū kala, la‘i pepa pe ha toe fa‘ahinga me‘a pē. Ki‘i tu‘u taimi si‘i peá ke toki kamata to‘o hake ‘a e ‘ū me‘a ko ‘eni koe‘uhi ke ma‘u ‘e he fānaú ha faingamālie ke nau tokoni atu. (Kapau ‘oku ‘ikai pe ngāue mai ha taha ia peá ke kole ange ke nau tokoni atu).

Fakamālō ki ha fānaú ‘i he‘enau tokoni na‘e fai atú peá ke fakamālō‘ia kinautolu ‘i he‘enau to‘o ‘a e faingamālie ko ‘eni ke nau tokoni ai. Fakamatala‘i ange ko e taimi ko ē ‘oku tau tokoni ai ki ha taha ta‘e te tau toe ‘eke ha totongí, ‘oku ui ia ko e ngāue-‘ofa. Fekau ‘a e fānaú ke mou toe lea fakataha ‘aki ‘a e fo‘i lea *ngāue-‘ofa*.

Hivá

Hiva‘i pe lau fakataha mo e fānaú ‘a e ngaahi kupu kotoa ‘e tolu ‘o e “Ke foaki, Tala ‘e he Kii Vaí.”

Fakamahino ange 'oku pehē 'e he kupu fakamuimuí ke tau foaki 'o hangē ko ia 'oku fai 'e Sīsuú. Tala ange ki he fānaú na'e fa'a tokoni lahi 'a Sīsū ki he kakai kehé 'i he taimi na'á ne 'i he māmani aí.

Talanoa mei he folofolá

Faka'alī'ali 'a e fakatātā 2–60, Ko Hono Fufulu 'e Sīsū 'a e Va'e 'o e Kau 'Aposetoló, pea fai 'a e talanoa 'oku hā 'i he Sione 13:1–17. Fakamanatu'i ange ki he fānaú na'e uiui'i 'e Sīsū 'a e kau 'Aposetolo 'oku hā 'i he fakatātaá ke nau tokoni ki hono tataki hono siasí.

Fakamanatu ki he fānaú 'a e me'a na'a nau ako 'i he lēsoni kuo 'osí 'o kau ki he 'Ohomohe Faka'osí. Fakamatala'i ange na'e hili pē hono ako'i 'e Kalaisi 'a e sākalamēnití ki he'ene kau 'Aposetoló, na'á ne ako'i leva kiate kinautolu 'a hono mahu'inga ke ngāue mo tokoni ki he ni'ihi kehé.

Fakamatala'i ange na'e 'ikai ko ha me'a fo'ou ia ke fufulu 'a e va'e 'o e kakaí, he ko e toko lahi 'o e kakaí na'a nau tui senitolo pea na'e fa'a efua mo likoliko honau va'é. Ka na'e fa'a fai 'a e ngāue ia ko 'ení 'e ha tamaio'eiki. Fakamatala'i ange na'e 'ikai loto 'a Pita ia ke fufulu 'e Sīsū 'a hono va'é he na'á ne fakakaukau ia 'oku 'ikai ko ha me'a totonu ke ngāue fakatamaio'eiki (pe fakasevāniti) 'a Sīsū.

Tala ange ki he fānaú na'e fakamatala 'e Sīsū ki he'ene kau 'Aposetoló 'o pehē, neongo ko e Fakamo'uí ia, ka 'okú ne kei ngāue pē ma'anautolu. Na'á ne fie ma'u ke mahino kiate kinautolu 'oku totonu ke nau fetauhi'aki. Lau le'o lahi 'a e Sione 13:15 pea fakamatala'i ange 'oku finangalo 'a Sīsū ke tau muimui ki he sīpinga kuó ne taá 'o tau hoko ko e tauhi pe tokoni ki he ni'ihi kehé.

Fealēlea'akí

- Ko e hā hono 'uhinga na'e fufulu ai 'e Sīsū 'a e va'e 'o 'ene kau 'Aposetoló?
- Ko e hā e me'a na'e finangalo 'a Sīsū ke fai 'e he kau 'Aposetoló?
- Ko e hā e me'a 'oku finangalo 'a Sīsū ke tau faí?

Fakamatala'i ange 'oku finangalo 'a Sīsū Kalaisi ke tau ngāue tokoni 'i ha taimi pē te tau ala fai aí, neongo pē 'oku 'ikai kole mai ke tau tokoni pe 'ikai 'e fakapale'i kinautolu koe'uhí ko e tokoni kuo tau faí. Fakamahino'i heni ko e taimi ko ia 'oku tau tokoni ai ki he kakai kehé, ko 'etau muimui ia kia Sīsuú.

Te tau Lava 'o Ngāue Tokoni ki he Ni'ihi Kehé 'i he Ngaahi Founa Lahi

Talanoá

Kole ki he fānaú ke nau fakafanongo ka ke fai 'i ho'o lea pe 'a'au 'a e talanoa ko 'eni 'o kau ki ha ki'i tamasi'i na'á ne fakakaukau'i ha founa ke ne tokoni ai ki hono fāmilí:

“Na'e fu'u fakapo'uli 'aupito 'o 'ikai mei lava ke 'ilo'i 'e he ki'i tamasi'i ta'u fitu mo fiemohea ko 'ení 'a hono hala ki he fale tauhi'anga 'o e fanga manú. Ko e 'aho fiha 'eni mo 'ene palani 'e lava fēfē ke ne tu'u hake mei hono mohengá, tui hono valá, tolotolo fakalongolongo hifo he sitepú, to'o 'a e kane tatau 'anga hu'akaú mei he funga laupapá, pea hū ki tu'a mei fale ta'e te ne faka'aaki ha taha.

“ . . . Na'e 'osi mamata 'a [Siosefa] he taimi lahi ki hono hanga 'e hono tuofefine ko Melé 'o tatau 'a e hu'akaú. Ka na'á ne toki 'ilo'i na'e 'ikai ke faingofua 'a e tatau hu'akaú 'o hangē ko 'ene fakakaukau . . . Taimi si'i pē kuo felāngaaki 'a hono louhi'inimá mo hono fasi'animá. Pea na'e pau ai ke ne toutou mālōlō. . . .

“Na'e fu'u tokanga 'a e tamasi'i ni ki he tatau 'a e hu'akaú 'o 'ikai ai ke ne fakatokanga'i hono fuoloá, pea na'á ne 'ohovale ia he sio hake kuo maama mai 'a e 'ahó . . . 'i he taimi na'e mavahe ai mei he fale tauhi'anga 'o e fanga monumanú pea kamata ke foki ki fale. 'I he'ene hū atu ki peitó, na'e hanga hake

'ene fine'eikí mei he sitoú 'a ia na'e fai 'ene ngaohi me'akai, 'o ne fehu'i ange, siosefa, ko e hā ho'o me'a na'e fai pongipongí'

“Ko 'ene tali pē ki aí ko hono hiki hake 'a e kane hu'akaú, peá ne ongo'i ha māfana mo ha fiefia 'i he malimali na'e 'oange 'e he'ene fine'eikí. Na'e pehē ange leva 'e he fine'eikí, “Oku hā mai 'eni kuó ke fu'u lahi fe'unga, ko ia te ke fatongia'aki 'a hono tatau 'a e hu'akaú 'i he pongipongi kotoa pē.’ Na'e 'ai 'ene ki'i longo peá ne toe fehu'i ange, 'Ka ko e hā hono 'uhinga na'á ke fu'u tokanga ai ke tatau 'a e pulu ko iá?’

“Na'e hanga fiefia hake 'a Siosefa ki he'ene fine'eikí mo ne tali ange, 'Na'á ku fie ma'u pe 'e au ke u tokoni lolotonga 'oku 'alu 'a e tangata'eikí 'o ngāue fakafaifekau. Pea ko e tahá, 'oku lahi 'aupito mo e ngaahi me'a kehe ia [‘a Mele] ke ne faí, peá u pehē kapau te u fai 'e au 'a e tatau hu'akaú 'i he taimi pongipongí, he 'ikai leva ke toe tokanga ia ki ai!’

“ . . . Na'e puke mai ia 'e he'ene fine'eikí mo kuku mai ia kiate ia mo ne pehē ange, “E fu'u fiefia 'aupito 'a e tangata'eikí 'i ha'aku tohi 'o fakahā ange ki ai 'a e foha lelei 'okú ne ma'ú ke ne tokanga'i hono tatau 'o e pulú lolotonga 'ene mama'ó!” (Lucile C. Reading, “The Morning Chore,” *Children's Friend*, 'Epeleli 1970, p. 23).

Tala ange ki he fānaú ko e hingoa 'o e ki'i tamasi'i ko 'ení ko Siosefa Filitingi Sāmita, pea na'á ne hoko ia ko e Palesiteni hono hongofulu 'o e Siasí 'i he'ene tupu hake 'o fu'u lahi.

- Na'e anga fēfē 'a e ngāue tokoni 'a Siosefa Filitingi Sāmitá?
- Ko hai na'á ne tokoni ki aí?

Ko e Tefito 'o e Tuí

Tala ange ki he fānaú 'oku pehē 'e he tefito 'o e tui hono hongofulu mā tolú 'oku tau tui 'oku totonu ke tau tokoni ki he kakai kehé. Fekau 'a e fānaú ke nau tu'u ki 'olunga, peá ke tokoni kiate kinautolu ke nau lau, “ ‘Oku mau tui . . . fai lelei ki he kakai kotoa pē.” (Mahalo pē na'a fie ma'u ke ke fakamatala'i ange 'oku 'uhinga 'a e kakai kotoa peé ki he toko taha kotoa pē.)

'Ekitivití

Kole ange ki he fānaú kotoa pē 'okú ne fie hoko ko ha ākonga (toko taha muimui) 'a Sīsū Kalaisi ke ne tu'u ma'u ai. Fakamanatu'i ange 'oku finangalo 'a Sīsū ke tokoni kotoa 'o 'ene kau ākongá ki he kakai kehé.

- 'E anga fēfē ha'atau tokoni ki he nīihi kehé?

Ko 'ene tala atu pe 'e ha tamasi'i pe ta'ahine ha founa te ne tokoni ai ki he nīihi kehé pea fekau ke ne nofo ia ki lalo.

Kapau 'oku faingata'a'ia ha taha 'o e fānaú 'i hono fakakaukau'i ha founa ke ne tokoni ai, peá ke fokotu'u ange ha taha 'o e ngaahi fakakaukau ko 'ení pe ko ha toe fakakaukau kehe pē 'e fe'unga ki he fānaú 'i ho'o kalasí:

- Fai pe lau ha fo'i talanoa ki ha toko taha 'oku kei si'i angé.
- Tā ha fakatātā ma'a ho'o ongo mātu'á pe ngaahi kuí.
- Tuku fakalelei 'a e ngaahi me'a-va'inga na'e laku noa holo ho tuonga'ané pe tokouá.
- Teuteu 'a e tēpile kaí 'o 'oua 'e tatali pē ke toki kole atu.

‘Oku Tau Fiefia ‘i he Taimi ‘oku Tau Tokoni Aí

Fealēlea‘akí

- Ko hai ‘oku fiefia ‘i he taimi ‘oku tau tokoni aí? (‘E lava pe ke kau ‘i he ngaahi talí ‘a e kakai ‘oku tau tokoni ki aí, kitautolu, mo e Tamai Hēvaní pea mo Sisū Kalaisi.)

Fakamamafa‘i ange ‘oku ‘ikai ke ngata pē ‘i he fiefia ‘a e kakai ‘oku tau tokoni‘i ‘i he taimi ‘oku tau tokoni ai ki he nī‘ihi kehé ka ‘oku tau toe fiefia foki.

- Ko e hā hono ‘uhinga ‘okú ke fiefia ai ‘i he taimi ‘okú ke tokoni ai ki ha nī‘ihi kehé?

Hivá

Hiva‘i pe lau fakataha mo e fānaú ‘a e kupu fā ‘o e “I feel My Savior’s Love”. (Kapau leva ‘oku ‘ikai ke ‘ilo‘i ‘e he fānaú ‘a e kupu hono faá, peá ke hiva‘i pe te ke lau pe ‘e koe ‘a e kupu ko ‘ení kae toki hū mai ‘a e fānaú ‘i he taú.)

Fakamatala Fakanounó

‘Ekitiviti tā fakatātaá

Tokoni‘i ‘a e fānaú ke nau fakakaukau ki ha ngaahi ngāue-‘ofa faingofua te nau lava ke fai he ‘ahó ni, ‘o tatau ai pē pe ko hono fai ia ‘i ‘api siasí pe ‘i ‘api. ‘Oange ki he fānaú ha pepa mo e kala pe peni vahevahe pea fekau ke tā ‘e he tamasi‘i pe ta‘ahine taki taha ha fakatātā ‘o ha fa‘ahinga ngāue-‘ofa te ne lava ke fakahoko he ‘ahó ni. Tuku ke fefakahā‘aki ‘e he fānaú ‘enau ngaahi fakatātaá pea nau fakamatala‘i foki.

Fakamo‘oní

Tala ange ki he fānaú ha taimi na‘e tāpuekina ai koe ‘i ha‘o tokoni ki ha toko taha kehe. Fakamo‘oní‘i ‘oku ma‘u ‘a e fiefia mo‘oní mei he tokoni ki he kakai kehé.

Poupou‘i ‘a e fānaú ke nau fekumi ki ha founga te nau lava ke tokoni ai ki ha nī‘ihi kehe ‘i he uiké ni. Mahalo pē te ke fie kole ki he fānaú ke nau fakamatala ‘i he kalasi he uike hoko maí ki he ngaahi me‘a na‘a nau a‘usia ‘i he‘enau feinga ko ia ke tokoni ki ha nī‘ihi kehé.

Fakaafe‘i ha taha ‘o e fānaú ke ne fai ‘a e lotu tukú.

**Ngaahi ‘Ekitiviti
Fakatupulakí**

Fili mei he ngaahi ‘ekitiviti ko ‘ení ‘a e ngaahi ‘ekitiviti ‘e ‘aonga taha ki he fānaú ‘i ho‘o kalasí. ‘E lava pe ke mou faka‘aonga‘i kinautolu ‘i he loto‘i lēsoni pe ‘i hano fakamanatu pe fakamatala fakanounou. Ka ‘okú ke toe fie ma‘u ha fakahinohino peá ke vakai ki he “Taimi Kalasí” ‘i he “Ngaahi Tokoni ma‘á e Faiakó”.

1. Teuteu‘i ki mu‘a ha fa‘ahinga ngāue-‘ofa ‘e lava ke fakahoko ‘e he fānaú lolotonga ‘a e taimi kalasí (hanga ‘o fakapapau‘i ‘oku fe‘unga ‘a e ngāue ko ‘ení ke fai ‘i he ‘aho Sāpaté.)

Hangē ko ‘ení:

- Alea‘i mo e faiako nēsílí ke ‘alu atu ho‘o kalasí ‘o hiva‘i ha fo‘i hiva Palaimeli manakoa ke fanongo ki ai ‘a e fānaú ‘i he nēsílí.
- ‘Omai ha ngaahi nāunau ke ngaohi‘aki ‘e he fānaú ha kí‘i kaati fakamālō ki he taha fai hiva mo e tā piano ‘a e Palaimelí.
- Tokoni‘i ‘a e fānaú ‘i hono fai ‘o e me‘a ‘oku fie ma‘u ke fai ke teuteu‘i ‘aki ‘a e loki akó ki he kalasi hono hokó pē ki he uike hoko maí, hangē ko hono tāmate‘i ‘o e palakipoé mo hono to‘o ‘o e ‘ū seá ‘o tuku ki he tafa‘akí.

Hili hono fai 'e he fānaú 'a e ngāue-'ofa ko 'ení peá ke alea'i mo kinautolu 'a e ongo 'oku nau ma'u 'i he'enau tokoní. Fakamanatu'i ange 'oku tau fiefia 'i he taimi 'oku tau tokoni aí.

2. Fa'u ha ngaahi fo'i haati pepa iiki ke taki taha 'a e tamasi'i pe ta'ahine kotoa pē 'i he kalasí. Tala ange ki he fānaú 'okú ke fie ma'u ke kamata ha "Kalapu Tokoni Fakafufū." Poupou'i 'a e fānaú ke nau 'ave 'a e ngaahi fo'i haati ko 'ení ki 'api pea nau fai ha ngaahi ngāue-'ofa fakafufū ma'á e kau mēmipa honau fāmilí, pea nau tuku ha fo'i haati 'i he feitu'u taki taha na'a nau fakahoko ai 'a e ngāue-'ofá. Hangē ko 'ení, te nau lava 'o fakamaau 'a e mohenga 'o hanau tuofefiné pe tuonga'ané pea nau tuku leva 'a e fo'i haati 'i he funga piló. Kole ki he fānaú ke nau fakahā mai 'i he uike kaha'ú 'a e ongo na'a nau ma'u 'i he'enau tokoni fakafufū ki ha ni'hi kehé.
3. Hiva'i pe lau 'a e fakalea e veesi ua 'o e "I'm Trying to Be Like Jesus" (*Children's Songbook*, p. 78). 'Oku 'oatu 'a e lea 'o e hiva ko 'ení 'i he tafa'aki ki mui 'o e tohi lēsoní.
4. Fekau 'a e fānaú ke nau nofo 'i ha fo'i siakale fōsi'i pe 'i he falikí. Lī atu ha fo'i pulu pē ha fa'ahinga me'a molū pe ki ha tamasi'i pe ta'ahine pea ke fehu'i ange ke ne tala atu ha founa te ne tokoni ai ki ha toko taha kehe. Hili ko ia 'ene talí peá ne lī leva 'a e fo'i pulú ki ha taha kehe 'i he fo'i siakalé. Fai hokohoko pehē pē kae 'oua kuo 'i ai ha faingamālie 'o e toko taha kotoa pē ke ne fakahā atu ai ha ngāue-'ofa 'e taha.
5. Kapau 'oku ma'u 'i homou feitu'ú 'a e fo'i filimi vitiō ko ia ko e "The Gift" (16 min.) mei he seti vitiō ko e *The Worth of Souls* (53147) 'o fetongi'aki 'a e talanoa kia Siosefa Filitingi Sāmitá.
6. Tuku ke alea'i pe fakafaiva'i 'e he fānaú 'a e me'a te nau fai 'i he ngaahi me'a ko 'eni 'oku hokó kapau na'a nau feinga ke tokoni ki ha ni'hi kehé (hanga 'o fetongi 'a e ngaahi me'a ko 'ení 'aki ha ngaahi me'a 'e fe'unga mo e fānaú 'i ho'o kalasí):
 - 'Okú ke lolotonga 'alu ke mamata 'i he tau soka 'oku fai. 'Okú ke fakavavevave, ka 'i ho'o lue atu he hala ki he mala'e soká 'okú ke mamata atu ki ha fine'eiki toulekeleka 'oku tō 'ene kato fa'o'anga fakataú.
 - Na'á ke 'alu 'o va'inga 'i he 'api 'o ho kaume'á. Pea 'okú ke fu'u hela'ia 'aupito. 'I ho'o hū atu ki loto 'apí 'okú ke mamata atu ki ho'o tangata'eikí 'oku ngāue mai 'i he ngoue matala'i'akaú.
 - 'I ho'o hū mai ki peito ke ke inú, 'okú ke mamata mai ki ho tokouá 'okú ne fufulu 'a e 'ū me'a ngaohikai ne mou faka'aonga'i ki he kai efiafi.
 - 'Okú ke foki mai ki 'api mo hao ngaahi kaungā-me'a. Pea 'okú ke mamata atu ki ha kulí 'okú ne hua'i 'a e kapa veve 'i homou kaungā'apí pea 'oku vevea 'ata'atā pē 'a e 'apí. 'Oku lolotonga mama'o 'a ho kaungā'apí pea 'e 'osi ha ngaahi 'aho si'i peá nau toki foki mai.
 - 'Okú ke mamata ki ha ta'ahine fo'ou 'i 'api ako peá ke fakafe'iloaki ange koe ki ai. 'Oku 'eke atu 'e he ta'ahine fo'ou pe 'okú ke kai ho'atā 'i fē. Ka na'á ke 'osi palani ke ke kai ho'atā fakataha mo ho kaungā-me'á.
 - 'Oku teuteu homou fāmilí ke ō ki he lotú. Kuo 'osi 'alu 'a e tangata'eikí ia ki he'ene fakataha 'oku faí. Pea 'oku toko lahi foki ho fanga tuonga'ane pe tuofefine mo e tokoua 'oku fie ma'u ke teuteu'í.

Te u Lava 'o Fakamolemole'i 'a e Ni'ihī Kehé

Lēsoni
40

Taumu'á

Ke tokoni'i 'a e tamasi'i pe ta'ahine taki taha ke mahino kiate ia 'oku ma'u 'a e fiefiá 'i he taimi 'oku tau fakamolemole'i ai 'a e ni'ihī kehé, 'o hangē pe ko ia na'e fai 'e Sīsū Kalaisí.

Teuteú

1. Ako 'i he fa'a lotu 'a e Luke 23:13–34 mo Sione 18:12–14, 19–24; 19:1–5.
2. Teuteu ke hiva'i pe lau 'a e fakalea e kupu 'uluaki 'o e "Help Me, Dear Father" (*Children's Songbook*, p. 99).
3. Teuteu'i 'a e ngaahi la'i pepa 'oku hiki ai 'a e 'ū fo'i lea ko 'eni:

"'E Tamai, fakamolemole'i 'a kinautolu; he 'oku 'ikai ke nau 'ilo 'a ia 'oku nau faí."
4. Teuteu ke ke fakamatala ki ha taimi na'á ke fakamolemole'i ai ha taha pea mo e ongo na'á ke ma'u 'i ho'o fa'a fakamolemolé.
5. Ngaahi nāunau 'oku fie ma'ú:
 - a. Tohi Tapu.
 - e. Saati FKT (vakai, lēsoni 1).
 - f. Sioka, palakipoe, mo e me'a tāmāte palakipoe.
 - h. Fakatātā 2–56, Ko Hono Fakamaau'i 'o Sīsū; fakatātā 2–61, Ko Hono Kalusefai 'o Sīsū (Ngaahi Fakatātā 'o e Ongoongolelé 230; 62505 900).
6. Teuteu mo ha toe ngaahi 'ekitivi'i fakatupulaki 'okú ke fie ngāue'akí.

Fokotu'u ki he Founa Fai 'o e Lēsoní

Fakaafe'i ha taha 'o e fānaú ke ne fai 'a e fua lotú.

Kapau na'á ke poupou'i 'a e fānaú ke nau fai ha fa'ahinga me'a 'i he lotolotonga 'a e uiké pea mou vakai'i ia. Mahalo pē te ke fie ma'u ke ke kole ange ki he kiate kinautolu ke nau fai ha fakamatala ki he ngaahi me'a na'a nau a'usia 'i he'enau feinga ke fai ha tokoni ki he ni'ihī kehé.

Te Tau Lava 'o Fakamolemole'i 'a e Ni'ihī Kehé

'Ekitivi'i ke takiaki'i 'aki e tokangá

Kole ki he fānaú ke nau fakafanongo fakalelei ka ke fakamatala'i ange 'a e me'a ko 'eni na'e hokó (hanga 'o fetongi'aki ha me'a 'e fe'unga mo e fānaú 'i ho'o kalasí):

'Okú ke to'oto'o atu ha 'ū tohi mo ha 'ū pepa (pe ko ha ngaahi me'a kehe pē). 'Ohovale ange kuo tau ha taha ia 'iate koe. Peá ke tō 'o ngangana 'a e 'ū me'a ko ia na'á ke to'oto'o. 'Oku mofele takai 'a ho'o 'ū tohi mo e 'ū pepá.

- Kuo hoko nai ha me'a peheni kiate koe?
- Ko e hā 'a e ongo na'á ke ma'ú?

Tala ange ki he fānaú te ke 'orange ha ongo faka'osi kehekehe 'e ua ki he me'a ko 'eni 'oku hokó. Kole ange ke nau fakakaukau'i pe ko fē 'a e faka'osi 'oku lelei tahá.

Faka'osi 1

'Okú ke loto mamahi 'i ho'o tō 'o ngangana ho'o 'ū me'á. Ko e taimi ko ē 'oku kole fakamolemole atu ai 'a e taha na'e tau 'iate koé mo tala atu te ne tokoni atu 'i hono tānaki ho'o 'ū pepá, 'okú ke " 'Ikai!" faka'ita ange peá ke teke'i ia. Pea 'okú ke faka'amu ange ke ke sio ki ai 'apongipongi 'okú ne t'oto'o ha'ane 'ū me'a ka ke teke'i ai ke tō.

Faka'osi 2

'Okú ke loto mamahi 'i ho'o tō 'o ngangana ho'o 'ū me'á. Ko e taimi ko ia 'oku kole fakamolemole atu ai 'a e taha na'e tau 'iate koé mo ne tala atu te ne tokoni atu 'i hono tānaki ho'o 'ū pepá, 'okú ke lea "Mālō" ange. 'Okú mo tānaki fakavavevave hake leva 'a e 'ū tohí mo e 'ū pepá. Peá ke tala ange ki he toko tahá ni 'okú ke 'osi 'ilo na'e 'ikai ke ne loto ke tau iate koe, pea 'i ho'omo lue atú, 'oku mo fakatou fiefia.

- Ko e fē 'a e faka'osi lelei ange ki he talanoá?
- Ko e hā hono 'uhinga 'oku lelei ange ai 'a e faka'osi hono uá 'i he faka'osi 'uluakí?
- Ko e hā e me'a 'oku totonu ke tau fai 'i he taimi 'oku fai ai 'e ha taha ha fa'ahinga me'a 'oku 'ikai ke tau sai'ia ai pē ko ha me'a te tau mamahi pe 'ita ai? ('Okú totonu ke tau fakamolemole'i kinautolu).

Fakamatala 'a e faiakó

Fakamatala'i ange 'oku 'uhinga 'a hono fakamolemole'i 'o ha tahá ki he'ete ongo'i 'ofa mo e anga-'ofa ki he toko taha ko iá neongo pē na'á ne fai ha fa'ahinga me'a ke tau mamahi pē 'ita ai. Ko e taimi 'e ni'ihí 'oku 'uhinga ia ke tau fetongi 'a e ngaahi ongo'i 'ita 'oku tau ma'u ki he taha ko iá 'aki ha ongo'i 'ofa. Ko e taimi ko ē 'oku tau fakamolemole'i ai 'a e ni'ihí kehé, 'oku 'ikai ke tau loto ke tau 'ai kinautolu ke nau mamahi pe sauni 'a e me'a na'a nau faí. He 'oku tau anga-'ofa kiate kinautolu neongo 'oku 'ikai ke nau 'ofa mai kiate kinautolu.

Na'e Fakamolemole'i 'e Sīsū Kalaisi 'a e Ni'ihí Kehé

Talanoa mei he folofolá

Faka'ali'ali 'a e Tohi Tapú pea tala ange ki he fānaú te ke fai ha talanoa mei he Tohi Tapú 'o fekau'aki mo hono fakamolemole'i 'e Sīsū Kalaisi kinautolu na'a nau fakamamahi'i iá. Fai 'a e talanoa ki hono fakamāu'i mo hono tutuki 'o Kalaisí, 'o hangē ko ia 'oku hā 'i he Luke 23:13–34 mo e Sione 18:12–14, 19–24; 19:1–5.

Fakamatala'i ange na'e hili 'a e kai faka'osi 'a Sīsū mo 'ene kau 'Aposetoló, na'e 'alu 'a Sīsū ki he Ngoue ko Ketisemaní ke lotu ki he Tamai Hēvaní. Hili 'a e lotu 'a Sīsú, na'e ha'u ha kau sōtia 'o nau ha'i'aki ia ha maea, pea nau 'ave ia ki he loto'ā 'o e taula'eiki lahí 'o fai ai hono fakamāu'i.

Faka'ali'ali 'a e fakatātā 2–56, Ko Hono Fakamāu'i 'o Sīsú.

Fakamahino ange na'e fai 'e he kau sōtiá ha ngaahi 'ulungāanga ta'e 'ofa kia Sīsū lolotonga hono fakamāu'i. Na'a nau taa'i, uipi'i, 'a'anu kiate ia, 'ai ki hono 'ulú ha kalauni talatala, pea nau lea kovi'i ia. Ka na'e 'ikai pē 'ita 'a Sīsū ia.

Faka'ali'ali 'a e fakatātā 2–61, Ko Hono Kalusefai 'o Sīsū Kalaisi.

Tala ange ki he fānaú na'e tataki atu 'e he kau sōtiá 'a Sīsū hili hono fakamāu'í | ki ha feitu'u na'e ui ko Kalevale 'o nau tutuki ai ia ki he kolosí. Fakamatala'i ange na'e 'ikai 'ita 'a Sīsū ia ki he kau sōtiá 'i he me'a kuo nau fai kiate iá. Ka na'á ne kole ki he Tamai Hēvaní ke fakamolemole'i 'a e kau sōtiá.

Folofolá mo e ngaahi la'i pepa 'oku hiki ai 'a e 'ū fo'i leá

Fekau 'a e fānaú ke nau fakafanongo ki he folofola na'e fai 'e Sīsū peá ne toki pekiá. Lau le'o lahi 'a e 'uluaki sētesi 'i he Luke 23:34.

Faka'alí'ali 'a e fo'i lea kuo 'osi hikí pea tuku ai ki he 'osi 'a e kalasí. Tokoni ki he fānaú ke nau lau fakataha mo koe 'a e folofola 'a Sīsū.

Fakamahino ange neongo na'e angakovi 'a e kau sōtiá kia Sīsū, ka na'á ne fakamolemole'i kinautolu peá ne kole ki he Tamai Hēvaní ke Ne fakamolemole'i kinautolu.

'Oku Ma'u 'a e Fiefiá 'i he Taimi 'Oku Tau Fakamolemole'i ai 'a e Ni'ihī Kehé

Fakamatala 'a e faiakó

Fakamanatu ange ko e taimi ko ia 'oku tau hoko ai ko e kau muimui 'a Sīsū Kalaisí, 'oku tau feinga ke tau fai 'a e me'a te ne faí. Na'e fakamolemole'i ma'u pe 'e Sīsū 'a kinautolu na'e fai kovi kiate iá. Pea 'oku totonu foki ke tau fakamolemole'i 'a kinautolu 'oku fai kovi maí.

Hivá

Hiva'i pe lau 'a e fakalea e kupu 'uluaki 'o e "Help Me, Dear Father." Kole ki he fānaú ke nau fanongo fakalelei ki he fakaleá. Fakamahino ange 'oku hiki 'a e ngaahi lea 'o hangē ha lotú ke tokoni kiate kitautolu ke tau ongo'i 'a hono mahu'inga ke tau fakamolemole'i 'a e ni'ihī kehé.

Help me, dear Father, to freely forgive
All who may seem unkind to me.
Help me each day, Father, I pray;
Help me live nearer, nearer to thee.

Fekau 'a e fānaú ke nau tu'u mo hiva'i pe lau fakataha mo koe 'a hono fakaleá. Poupou'i 'a e fānaú ke nau fakakaukau ki hono 'uhinga 'o e leá lolotonga 'enau hiva.

Talanoa mo e fealēlea'akí

Fai 'a e talanoa ko 'eni kau ki ha tamasi'i na'á ne 'ilo'i 'a e founga ke fakamolemole'i:

Na'e kole ange 'e he fine'eiki 'a Kení ke ne tafi honau 'apí. Na'e tafi 'e Keni 'a e lau'i 'akaú mo e 'akau na'e ngangana mei he 'ulu'akaú 'i honau loto 'apí. Na'e ngāue mālohi 'aupito 'a Keni pea faifai pē 'o ne fokotu'u ha fu'u tu'ungaveve lahi 'e taha. 'I he taimi ko iá kuo 'asi mai 'a Seti 'i he halá 'o ne lele ki he fu'u tu'ungavevé mo ne 'aka takai 'a e vevé 'o mafola noa'ia holo. Na'e ta'e 'aonga kotoa 'a e fu'u ngāue lahi ko 'eni na'e fai 'e Kení 'i ha lau sekoni pē.

- 'Oku mou pehē ko e hā e ongo na'e ma'u 'e Keni 'i he me'a na'e fai 'e Seti?

Na'e sio atu 'a e tokoua 'o Kení ki he me'a na'e fai 'e Seti. Na'á ne pehē 'e ia na'e totonu ke tuli 'e Keni 'a Seti 'o tuki mo 'ene veteki 'a e tu'unga vevé.

- Ko e hā e me'a na'e fai 'e Kení?

Tokoni ki he fānaú ke nau fakakaukau ange ki ha ngaahi fokotu'u. 'Osi ko iá pea ke faka'osi 'a e talanoá:

Na'e tuli foki 'e Keni 'a Seti. Ka 'i he taimi na'á ne ma'u ai iá, na'e 'ikai ke ne taa'i ia ka na'á ne fehu'i ange pe na'e kei toe ha'ane ngāue ke fai he 'aho ko iá. Ka na'e kamo ange pe 'a Seti ia.

Na'e tala ange leva 'e Keni kia Seti kapau te ne tokoni ange ki ai ke na toe tafi 'o fokotu'u 'a e tu'ungaveve, te ne tokoni ke fai 'ene ngāue. Na'e loto lelei ki ia 'a Seti, ko ia na'e fiefia 'a e ongo tamaiki tangata ko 'eni 'i he'ena ngāue fakatahá.

Fealēlea'akí

Fakamatala'i ange kapau te nau fakamolemole'i 'a e ni'ihiki kehé pea fai lelei kiate kinautolu 'o hangē ko e me'a na'e fai 'e Keni kia Seti, te tau ongo'i fiefia. Pea kapau 'e 'ikai ke tau fa'a fakamolemole 'e kei hokohoko atu ai pē 'etau mamahi pe 'ita, pea he 'ikai ke tau fiefia. 'Oku fie ma'u ke tau fakamolemole'i 'a e ni'ihiki kehé kae lava ke tau fiefia.

Fakamatala'i ki he fānaú ha ni'ihiki 'o e ngaahi me'a ko 'eni 'oku hokó, pea mou alea'i pe na'e fakahā 'e ha ta'ahine pe tamasi'i 'a e fa'a fakamolemole pe 'ikai. Kapau na'e 'ikai ke fakahā 'e he tamasi'i pe ta'ahine ko iá 'a e fa'a fakamolemole peá ke fahu'i ange ki he fānaú pē ko e hā e me'a na'e mei lava ke fai 'e he tamasi'i pe ta'ahiné ke ne fakahā'aki 'a e fa'a fakamolemole peá ne ongo'i ai 'a e fiefia.

Faka'aonga'i 'a e ngaahi fakamatala 'i laló pē ko ha'o fa'u pē 'e koe ha'o me'a pe 'a'u:

1. Ko e toki 'osi pē 'eni hono tā 'e Seni ha fakatātā faka'ofa'ofa mo'oni mo e 'alu atu hono ki'i tuonga'ané 'o kohikohi'aki ia ha fo'i kala. Na'e 'ita lahi 'a Seni 'o ne kaikaila mo taa'i e nima 'o hono ki'i tuonga'ané.
 - Na'e fakahā nai 'e Seni 'a e fa'a fakamolemole?
 - 'Oku mou pehē ko e hā e ongo na'e 'i he loto 'o Seni?
 - Ko e hā e me'a 'e lava 'e Seni 'o fai ke fakahā'aki 'a e fa'a fakamolemole ki hono ki'i tuonga'ané?
2. Na'e lele mai pē 'a Tana he mala'e va'ingá 'o teke'i 'a Kali 'o ne tō ki lalo. Na'e toki lele 'a Tana ia mo 'ene katá. 'I he 'aho pē hono hokó, na'e tō ai 'a Tana mei he heké 'o mamulu hono tuí. Na'e lele atu 'a Kali 'o tokoni'i ia ke ne tu'u hake ki 'olunga.
 - Na'e fakahā nai 'e Kali 'a e fakamolemole?
 - 'Oku mou pehē ko e hā e ongo na'e ma'u 'e Kali?
3. 'I he kei talitali 'a Seti ke inu mei he fauniteni, na'e tafoki hake 'a e tamasi'i ia na'e tu'u 'i mu'a a'i 'o pii'aki ia 'a e va'i. Na'e viviku 'a e mata 'o Seti ka na'a ne tafoki pe ia 'o 'alu fakalongolongo. 'I he 'aho hono hokó, na'e 'ai ai ke inu a Seti mo e 'alu hake hono tafa'aki 'a e tamasi'i tatau pē. Na'e mei lava pē ke pii'aki ia 'e Seti ha vai, ka na'e 'ikai ke ne fai pehē.
 - Na'e fakahā nai 'e Seti 'a e fakamolemole?
 - 'Oku mou pehē ko e hā e ongo na'e ma'u 'e Seti?

Fakamatala Fakanounó

'Ekitiviti ke fakamanatu'aki 'a e lēsoni

Hiki 'i he palakipoé 'a e fika 1 ki he 8. Fekau 'a e fānaú ke nau tautaufetongi 'i hono tāmata'i ha fo'i fika pea tali 'a e fahu'i fakamanatu lēsoni ko ia 'oku hoa mo e fo'i fika ko iá. Kapau 'oku toko lahi ho'o kalasí peá ke 'ai ke lahi ange 'a e ngaahi fahu'i.

1. 'Oku 'uhinga ki he hā 'ete fakamolemole'i 'a e ni'ihiki kehé?
2. Ko e hā e me'a na'e fai 'e Sīsū ki he kau sōtia ko ia na'a nau tautau ia 'i he kolosí?

3. Ko e hā e me'a na'e kole 'a Sīsū ki he Tamai Hēvaní ke ne fai ki he kau sōtiá?
4. 'Oku mou pehē ko e hā e ongo na'e ma'u 'e Keni 'i he taimi na'e 'aka takai holo ai 'e Seti 'a e tu'ungavevé?
5. Na'e anga fēfē hono fakahā 'e Keni 'ene fakamolemole'i 'a Seti'?
6. 'Oku mou pehē ko e hā e ongo na'e ma'u 'e Keni 'i he'ene fakamolemole'i 'a Seti'?
7. 'Oku mou pehē ko e hā e ongo 'a Seti 'i he taimi na'e angalelei ange ai 'a Keni kae 'ikai ke ne feinga sāuní?
8. 'E anga fēfē 'a e ongo te ke ma'u 'i he taimi 'oku tau fakamolemole'i ai ha ni'ihi kehe na'e fai kovi mai kiate kinautolú?

Saati FKT mo e mamá

Faka'alí'ali 'a e saati FKT. Fekau 'a e fānaú ke nau toe lau mai 'a e ngaahi fo'i lea 'i he saatí. Tokoni'i 'a e fānaú ke mahino kiate kinautolu 'oku tau fili ki he totonú 'i he taimi 'oku tau fakamolemole'i ai 'a e ni'ihi kehé 'o hangē ko ia na'e fai 'e Sīsuú.

Fekau 'a e fānaú ke nau sio ki honau ngaahi mama FKT 'o kapau 'oku nau tui. Fakahā ange 'e tokoni'i kinautolu 'e honau fo'i mamá ke fakamanatu kiate kinautolu ke nau fili ki he totonú 'aki 'enau fakamolemole'i 'a e ni'ihi kehé.

Fakamo'oni

Fakamo'oni'i te tau lava ke fiefia 'i he taimi 'oku tau fakamolemole'i ai 'a e ni'ihi kehé mo fai lelei kiate kinautolú. Fakamatala ki ha taimi na'a ke fili ai ki he totonú 'oke fakamolemole'i ha taha. Fakamatala'i 'a e ongo na'a ke ma'u ki he taha ko iá tupu mei ho'o loto fie fakamolemolé.

Kapau 'oku toe 'a e taimi pea tuku ke fakamatala 'a e fānaú ki ha taimi na'a nau fakamolemole'i ai ha taha.

Poupou'i 'a e fānaú ke nau feinga mālohi ke fakamolemole'i 'a e ni'ihi kehé 'i he uiké ni. Fokotu'u ange ke nau alea'i 'a e fa'a fakamolemolé mo honau fāmilí.

Fakaafe'i ha taha 'o e fānaú ke ne fai 'a e lotu tukú. Fokotu'u ange ke ne kole ki he Tamai Hēvaní ke ne tokoni'i 'a e fānaú ke nau fakamolemole'i 'a e ni'ihi kehé.

Ngaahi 'Ekitiviti Fakatupulakí

Fili mei he ngaahi 'ekitiviti ko 'ení 'a e ngaahi 'ekitiviti 'e 'aonga taha ki he fānaú 'i ho'o kalasí. 'E lava ke mou faka'aonga'i kinautolu 'i he loto'i lēsoní pe 'i hano fakamanatu pe fakamatala fakanounou. Ka 'okú ke toe fie ma'u ha fakahinohino peá ke vakai ki he "Taimi Kalasí" 'i he "Ngaahi Tokoni Ma'a e Faiakó."

1. 'Omi ha tangai lahi mo ha ngaahi fo'i maka. Mou alea'i mo e fānaú 'a e anga 'o 'etau fa'a 'ita pe feinga sauni 'i he taimi 'oku angakovi mai ai 'a e kaka'i kiate kitautolú. Hanga 'o fa'o taha taha 'a e ngaahi fo'i maká ki he loto tangai lolotonga pe ho'omou fealēlea'akí.

Ko 'ene 'i ai pe ha ngaahi fo'i maka 'i he loto'i tangai peá ke fekau leva 'a e fānaú ke nau tautau fetongi hono ha'amo holo 'a e tangai. Kole ange ke nau pasipasi pe feinga ke kuku mai ha taha lolotonga 'ene fua holo 'a e tangai. Fakamatala'i ange 'oku hangē 'etau 'ita ki he ni'ihi kehé koe'uhí ko ha anga kovi na'a nau fai mai ko ha'atau fua holo ha fu'u tangai 'oku fonu maka. Ko ha kavenga mamafa mo'oni ia.

Fekau 'a e fānaú ke nau toutou lea'aki 'a e "Te u fakamolemolei" lolotonga ko iá 'okú ke to'o mei he tangai 'a e ngaahi fo'i maká. 'Osi ko iá pea toe fekau ke nau fua holo 'a e tangai. Fakamatala'i ange ko e taimi pē 'oku tau fakamolemole'i ai 'a e ni'ihī kehé, 'oku 'ikai leva ke tau kei fua holo ha kavenga mamafa. 'Oku tau ongo'i fiefia lahi ange 'i he taimi 'oku tau fa'a fakamolemole ai.

2. Hiva'i pe lau 'a e fakalea 'o e "Fa'ifa'itaki" (*Children's Songbook*, p. 276). 'Oku 'oatu 'a e lea 'o e hiva ko 'eni 'i he tafa'aki kimui 'o e tohi lēsoni.

Toutou hiva'i 'a e fo'i hiva pea tuku ange ke fili pe 'e he fānaú ha'anau fakatāta'a'i 'o e fo'i hiva. Fakamanatu'i ange ko e taimi ko ē 'oku tau muimui ai 'i ha taha, 'oku tau fai 'a e me'a 'okú ne fa'i. Pea kapau leva 'oku tau fie ma'u ke tau hoko ko e kau muimui 'a Sīsū Kalaisi, 'oku totonu ke tau fai 'a e me'a 'okú ne fa'i, 'o kau ai hono fakamolemole'i 'o kinautolu 'oku fai kovi mai kiate kitautolú.

3. Fai 'a e talanoa ko ia kia Siosefa mo hono ngaahi tokouá 'o hangē ko ia 'oku hā 'i he Sēnesi 37 mo e 41–45. Kapau te ke fie ma'u pea 'ai 'a e fānaú ke nau fakatāta'a'i 'a e fo'i talanoá. Mou alea'i mo e fānaú 'a hono fakamolemole'i 'e Siosefa 'a hono ngaahi tokouá (vakai, Sēnesi 45:1–15).
4. 'Ai ke taki taha 'a e fānaú ha tatau 'o e fakatātā 'oku 'i he ngata'anga 'o e lēsoni. 'Oange ki he fānaú ha 'ū kala pe peni vahevahe pea fekau ke nau tā ha ngaahi mata fiefia 'i he fānaú 'oku hā he fakatāta'a. 'Osi ko iá pea fekau ke nau valivali 'a e ngaahi fakatāta'a. Kole ki he fānaú ke nau 'alu ki 'api mo 'enau fakatāta'a 'o tuku 'i ha feitu'u te ne lava ke fakamanatu'i ai kinautolu ke nau fa'a fakamolemole'i 'a e ni'ihī kehé.
5. Fekau 'a e fānaú ke nau fakafaiva'i e talanoa 'o Keni mo e ngaahi me'a ko ia 'e tolu 'oku hā 'i he peesi 219–20 'o e lēsoni ('i he me'a 'uluaki, fekau 'a e fānaú ke nau fakatāta'a'i 'a e founa na'e mei lava ai 'e Seni 'o fakahā 'a e fa'a fakamolemole ki hono ki'i tuonga'ané). Pe ko ha'o fa'u pē 'e koe ha ngaahi me'a tatau mo 'eni 'a ia 'e fe'unga mo e fānaú 'i ho'o kalasi pea fekau leva ke nau fakatāta'a'i ia.

‘Oku Hanga ‘e he Fa‘a Fakamolemole
‘o ‘Ai Kitautolu Ke Tau Fiefia

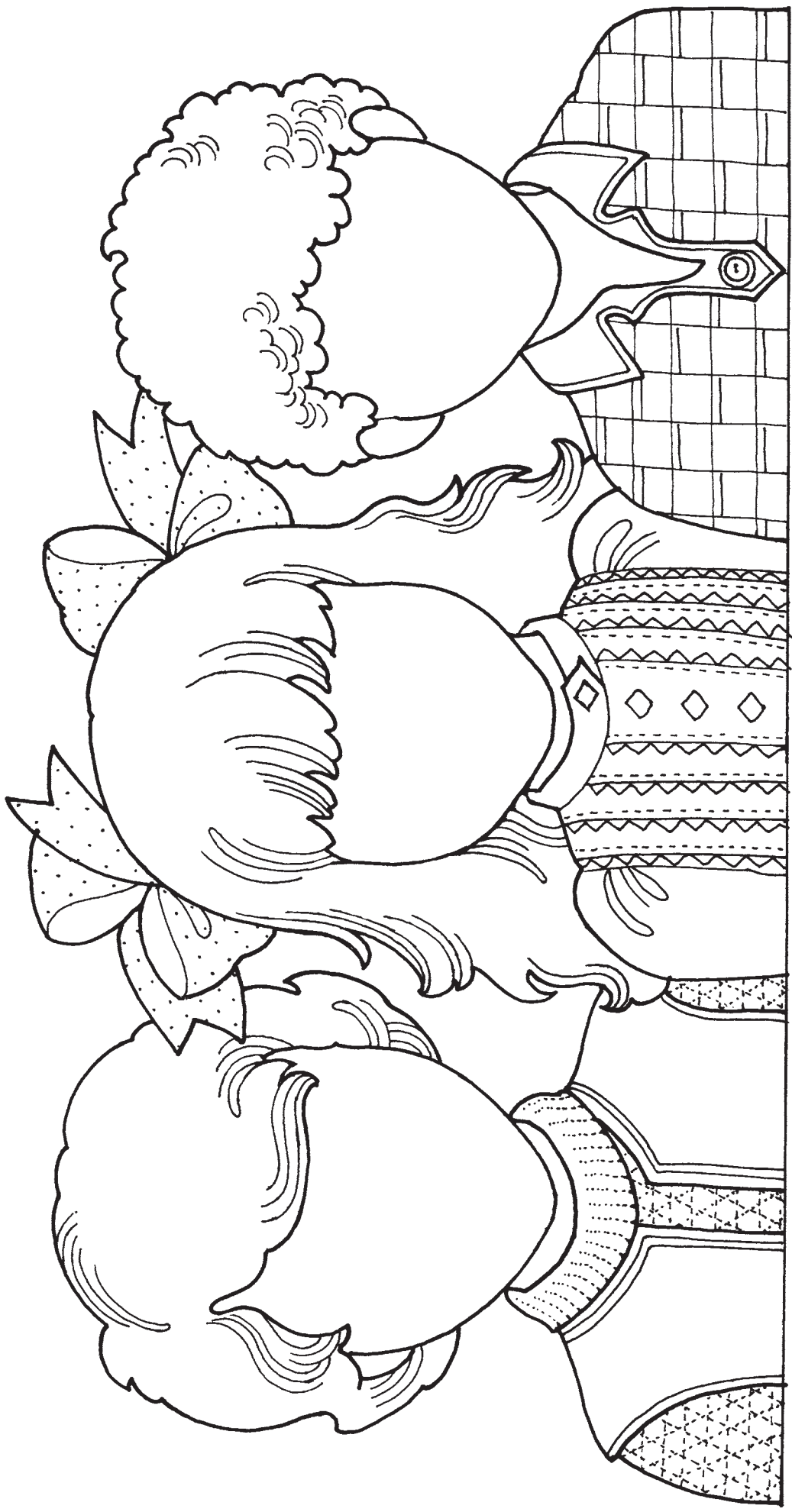

Taumu'á

Ke tokoni'i 'a e tamasi'i pe ta'ahine taki taha ke mahino kiate ia 'e toetu'u 'a e toko taha kotoa pē koe'uhí ko e toetu'u 'a Sīsū Kalaisí.

Teuteú

1. Ako 'i he fa'a lotu 'a e Mātiu 27:45–66, 28:1–8, Luke 24:13–46, mo e Sione 19:30, 20:11–18. Vakai foki ki he *Ngaahi Tefito'i Mo'oni 'o e Ongoongoleleí* (31110 900), vahe 11 mo e 12.
2. Kosi ke kongā valu ha la'i pepa lahi tatau pē mo e fakatātā 2–65, Ko Sīsū Kalaisi kuo Toe Toetu'u (Ngaahi Fakatātā 'o e Ongoongoleleí 239; 62187 900). Fakafika ia mei he 1 ki he 8. Hanga 'o 'ufi'ufi hifo 'a e fakatātā 2–65 'aki ha'o fakama'u fakalelei hifo 'a e ngaahi kongā pepá ki he fakatātaá 'aki ha pine hui pe tepi fakapipiki 'o hangē ko ia 'oku fakatātaai atú.

1	2
3	4
5	6
7	8

3. Teuteu ke hiva'i pe lau 'a e fakalea e kupu 'uluaki 'o e "Kuo Toe Tu'u!" (*Himi*, fika 108), pe ko ho'o 'omi pē ha fo'i tepi kuo hiki ai.
4. Ngaahi nāunau 'oku fie ma'ú:
 - a. Tohi Tapu.
 - e. Fakatātā 2–5, fakatātā 'o hono Kalusefai 'o Sīsuú; fakatātā 2–6, ko hono kofukofu 'o e sino 'o Sīsuú; fakatātā 2–7, ko e fonualotó; fakatātā 2–8, ko e fu'u maka lahi; fakatātā 2–9, kau le'ó; fakatātā 2–10, 'āngeló; fakatātā 2–11, ko e kau fefine mo e loló; fakatātā 2–12, toetu'u 'a Sīsuú. Hanga 'o fokotu'utu'u 'a e ngaahi fakatātā ko 'eni 'o fakahokohoko tatau pē ki hono faka'aonga'i 'i he lēsoní.
 - f. Fakatātā 2–2, Ko e Fāmili mo ha Kii Pēpē (62307); fakatātā 2–35, Ko Kalaisi mo e Fānaú (Ngaahi Fakatātā 'o e Ongoongoleleí 216; 62467 900); fakatātā 2–62, Ko Mele mo e 'Eiki kuo Toetu'u (Ngaahi Fakatātā 'o e Ongoongoleleí 233; 62186 900); fakatātā 2–63, 'I he Hala Ki 'Emeasí; fakatātā 2–64, Ko Hono Fakahā 'e Sīsū Hono Ngaahi Kafó (Ngaahi Fakatātā 'o e Ongoongoleleí 234; 62503 900).
5. Teuteu mo ha ngaahi 'ekitiviti fakatupulaki 'okú ke fie ngāue'akí.

**Fokotu'u ki he
Founga Fai
'o e Lēsoní**

Fakaafe'i ha taha 'o e fānaú ke ne fai 'a e fua lotú.

Kapau na'á ke poupou'i 'a e fānaú ke nau fai ha fa'ahinga me'a 'i he lolotonga 'o e uiké pea mou vakai'i ia.

Na'e Fai 'e Sisū Kalaisi ha Me'a Ma'atautolu 'a ia 'e 'Ikai Tau Malava 'o Fai

'Ekitivitī ke takiaki'i
'aki e tokangá

Faka'alí'ali 'a e fakatātā 2–2, Ko e Fāmili mo ha Kí'i Pēpē. Fekau 'a e fānaú ke nau fakakaukau angé ki he taimi na'a nau fuofua ha'u ai ki he māmaní 'o hoko ko e ngaahi pēpē.

- Ko e hā e me'a na'e fai ma'au 'e ho'o ongo mātu'á (pe kau mēmipa kehe pe 'o e fāmili) 'i ho'o kei pēpeé 'a ia na'e 'ikai ke ke lava 'o fai ma'au?

Tokoni ki he fānaú ke nau fakakaukau angé ki he ngaahi me'a na'e fai 'e he'enau mātu'á (pe kau mēmipa kehe 'o e fāmili) ma'akinautolu. Fakapapau'i ange 'oku ma'u 'e he tamasi'i pe ta'ahine taki taha ha faingamālie ke ne tala atu ha me'a 'e taha.

- Ko e hā 'a e me'a 'oku fai 'e ho'o mātu'á (pe kau mēmipa kehe 'o e fāmili) kiate koe 'i he taimi ni 'a ia 'oku 'ikai ke ke lava 'o fai ma'au?
- Ko e hā hono 'uhinga 'oku nau fai ai ma'au 'a e ngaahi me'a ko 'eni?

Fakamatala'i ange 'oku fiefia 'etau ngaahi mātu'á mo e kau mēmipa kehe hotau fāmili ke fai ma'atautolu 'a e ngaahi me'a 'oku 'ikai ke tau lava 'o fai he 'oku nau 'ofa mo loto ke tokoni'i kitautolu.

Fealēlea'akí

Fakamatala'i ange 'oku 'i ai foki mo ha taha kehe 'okú ne 'ofa lahi 'iate kitautolu pea na'a ne loto fiemālie pe ke ne fai ha ngaahi me'a 'a ia na'e 'ikai ke tau lava ke fai ma'atautolu pē.

Faka'alí'ali 'a e fakatātā 2–35, Ko Kalaisi mo e Fānaú.

- Ko hai 'a e taha ko 'eni 'okú ne 'ofa 'iate kitautolú?

Fakamatala'i ange na'e finangalo 'a Sisū Kalaisi 'i he te'eki ai ke tau ha'u ki he māmaní ke ne hoko ko hotau Fakamo'ui. 'Oku 'uhinga 'eni na'a ne finangalo ke ne pekia peá ne toetu'u koe'uhí ke tau toe lava 'o mo'ui pea foki atu ki he'etau Tamai 'i Hēvaní. He ko Sisū pē na'a ne ma'u 'a e mālohi ke Ne fai 'a e me'a ni ma'atautolu. Na'e 'ikai ke tau mei lava 'e kitautolu ke fai ia.

- Ko e hā hono 'uhinga 'o e toetu'ú?

Fakamatala'i ange ko e taimi ko ē 'oku tau mate aí, 'oku mavahe leva 'a hotau ngaahi laumālie mei hotau sino fakamatelié. Hili 'a e pekia 'a Sisuú, na'e toe fakataha leva 'a hono laumālie mo hono sino fakamatelié 'o hoko ko e sino toetu'u 'a ia 'e mo'ui 'o ta'e ngata. Koe'uhí ko e pekia 'a Sisū mo 'ene toetu'ú, te tau toetu'ú mo kitautolu foki.

Na'e Toetu'u 'a Sisū Kalaisi

Fakamatala'i ange ko e me'a mahu'inga 'aupito 'a e toetu'u 'a Sisū Kalaisi ko hotau Fakamo'ui, ko ia 'oku tau fakamanatu ai ha 'aho makehe 'i he ta'u kotoa pē ke tokoni ke tau manatu'i 'a e me'a na'e hokó.

- 'Oku tau ui 'a e 'aho makehe ko 'eni ko e hā? (Pekiá).

Fakamanatu ange ki he fānaú 'oku nau ako 'i he taimi Pekiá ki he toetu'u 'a Sisū Kalaisí.

Talanoa mei he folofolá mo e ngaahi fakatātā na'e kosí

Fai 'a e talanoa ki hono tutuki 'o Sīsū Kalaisí, mo hono telió pea mo 'ene toetuú (vakai, Mātiu 27:45, 57–66; 28:1–6; mo e Sione 19:30). Fekau 'a e fānaú ke nau pukepuke hake 'a e ngaahi fakatātāá 'i he taimi 'e fie ma'u aí.

Fekau ha taha 'o e fānaú ke ne pukepuke hake 'a e fakatātā 2–5, ko e fakatātā 'o hono Kalusefai 'o Sīsuú.

Fakamatala'i ange na'e tutuki 'a Sīsū ki he kolosí ofi ki he taimi ho'ataá. 'I he ho'atā mālié, na'e fakapuliki ai 'a e la'aá pea fakapo'uli kotoa 'a e funga fonuá 'o fe'unga mo e houa 'e tolu (vakai, Mātiu 27:45). Na'e lahi ange 'a e mamahi 'a Kalaisí ia 'i ha mamahi te tau malava ke kātaki'i. Na'e mei lava pe ke fili 'e Kalaisi ia ke 'oua na'á ne mamahi'ia mo pekia, ka na'á ne 'osi palōmesi ki he Tamai Hēvaní 'e ha'u ki māmaní 'o mamahi pea pekia koe'uhí ko kitautolu.

Tala ange ki he fānaú na'e ngalulululu 'a e funga 'o e fonuá. Pea ko kinautolu na'a nau mamata 'i he fakapo'ulí ki he me'a na'e faí, na'a nau fanongo ki he folofola 'a Sīsū 'o pehē "Ko hono ngatá ia." (Sione 19:30). Kuo 'osi 'ene mamahí. Na'e punou hifo hono 'ulú peá ne pekia. Pea na'e mavahe hono laumālié mei hono sinó.

- 'Oku mou pehē ko e hā e ongo na'e ma'u 'e he ngaahi kaungā-me'a mo e kau ākonga 'a Sīsuú hili hono kalusefai iá?

Fekau ha tamasi'i pe ta'ahine ke ne tuku ki lalo 'a e fakatātā 'o hono tutuki 'o Sīsuú.

Fekau ha taha ke ne pukepuke hake 'a e fakatātā 2–6, ko hono kofukofu 'o e sino 'o Sīsuú.

Fakamatala'i ange na'e tuku hifo fakalelei 'e he ngaahi kaungā-me'a mo e kau ākonga 'a Sīsuú 'a hono sinó mei he kolosí. Pea nau kofu'aki ia ha tupenu līneni mo ha ngaahi me'a fakanamu lelei, he ko e 'ulungāanga maheni ia 'o e ngaahi 'aho ko iá.

Fekau ha taha ke ne pukepuke hake 'a e fakatātā 2–7, ko e fonualotó.

Fakamatala'i ange na'e hanga 'e he ngaahi kaume'a 'o e Fakamo'uí 'o fakatokoto hono sinó 'i ha fonualoto. Ko e fonualotó ko ha ki'i loki si'isi'i ia 'oku fa'a tongi mei ha fu'u maka lahi pea tanu ai 'a e kakaí.

Fekau ha tamasi'i pe ta'ahine ke ne tuku ki lalo 'a e fakatātā 'o hono kofukofu 'o e sino 'o Sīsuú.

Fekau ha toko ua ke na pukepuke hake 'a e fakatātā 2–8, ko ha fu'u maka lahi, mo e fakatātā 2–9, ko e kau le'ó.

Tala ange ki he fānaú na'e tāpunii 'aki 'a e fonualotó ha fu'u maka lahi, pea tu'u ai ha kau le'ó.

- Ko e hā hono 'uhinga na'e tuku ai 'a e fu'u maka lahí mo e kau le'ó 'i he matapā ki he fonualotó? (Vakai, Mātiu 27:62–66.)

Fakamatala'i ange na'e 'i he fonualotó 'a e sino 'o Sīsuú 'o fe'unga mo e 'aho 'e tolu. 'I he hengihengi hake 'o e 'aho hono tolú, 'a ia ko e 'aho Sāpate 'eni, na'e toe ngalulu 'a e funga fonuá (vakai, Mātiu 28:1–2).

Fekau ha taha ke ne pukepuke hake 'a e fakatātā 2–10, ko e 'āngeló.

Fakamatala'i ange na'e 'alu hifo ha 'āngelo mei he langí 'o ne teka'i 'a e fu'u maká mei he hū'anga ki he fonualotó.

Fekau 'a e tamasi'i pe ta'ahiné ke ne tuku ki lalo 'a e fakatātā 'o e fu'u maka lahi.

- Ko e hā e me'a na'e hoko ki he kakai na'a nau le'ohi 'a e fonualotó? (Vakai, Mātiu 28:4.)

Fekau ha tamasi'i pe ta'ahine ke ne tuku ki lalo 'a e fakatātā 'o e kau le'ó.

Fekau ha taha ke ne pukepuke hake 'a e fakatātā 2–11, 'o e kau fefine mo e loló.

Fakamatala'i ange na'e ha'u he pongipongi tatau pe ha toko taha na'e muimui kia Sīsū, ko Mele Makiteline hono hingoá, mo ha fefine kehe 'e taha (vakai, Mātiu 28:1). Na'á na fie ma'u ke tākai'aki ha lolo mo ha ngaahi me'a fakanamu lelei 'a e sino 'o Sīsúú (ko e 'ulungāanga fakafonua 'eni he taimi ko iá). 'I he'ena fakaofi mai ki he fonualotó, na'á na 'ilo kuo tekai 'a e fu'u maká. Na'a 'ikai ke 'i ai ha taha 'i he fonualotó. Pea kuo pulia 'a e sino 'o Sīsúú ia.

Fakamatala'i ange na'e mamata 'a e ongo fefiné ni ki he 'āngeló, peá ne fakahā kiate kinaua ke 'oua te na manavahē. Lau le'o lahi mei he Mātiu 28:5–6 'a e lea ko ia na'e fai 'e he 'āngeló ki he ongo fefiné.

Fekau kotoa 'a e fānaú ke nau tuku ki lalo 'enau ngaahi fakatātaá. Fekau ha taha ke ne pukepuke hake 'a e fakatātā 2–12, ko Sīsū kuo Toetu'u.

Fakamatala'i ange ko e taimi ko ē na'e pehē ange ai 'a e 'āngeló, "He kuo toetu'u" ko 'ene tala ange ia ki he ongo fefiné kuo toetu'u 'a Sīsū Kalaisi. Kuo toe foki mai 'a hono laumālié ki hono sinó pea kuó ne toe mo'uí.

Tala ange ki he fānaú na'e fiefia 'aupito 'a e kau ākongá mo e ngaahi kaume'a 'o Sīsúú 'i he'enu fanongo kuó ne toe mo'uí.

Hivá

Fekau ha tamasi'i pe ta'ahine ke ne kei pukepuke hake pe 'a e fakatātā 'o Sīsū kuo toetu'ú ka mou hiva'i 'a e kupu 'uluaki 'o e "Kuo Toetu'u" pe tā 'i he foi tepi. 'Osi ko iá pea toki fekau ke tuku hifo 'a e fakatātaá.

Kuo toetu'u! Kuo toetu'ú!

Fakahā 'a e fiefia.

Na'á ne 'aho tolu

He fale fakapōpulá;

Kuo ikuna 'a e maté,

Fai hotau veteangé.

Na'e Hā 'a Sīsū Kalaisi kia Mele Makiteline mo 'ene Kau ākongá

Fealēlea'akí

Faka'aliali 'a e fakatātā 2–62, Ko Mele mo e 'Eiki kuo Toetu'u.

Fakamatala'i ange na'e hā 'a Sīsū Kalaisi ki ha ni'ihī 'o 'ene kau muimuí 'i he hili 'ene toetu'ú. Ko e toko taha na'á ne fuofua hā ki a'í ko Mele Makiteline (vakai, Sione 20:11–18). Na'e tangi 'a Mele 'i he ve'e fonualotó 'i he taimi na'e hā ai 'a Sīsū kiate iá.

- 'Oku mou pehē ko e hā e ongo 'a Mele 'i he'ene sio kia Sīsū mo ne 'ilo kuó ne toe mo'uí?

Talanoa mei he folofolá

Faka'aliali 'a e fakatātā 2–63, 'I he hala ki 'Emeasí, pea fai 'a e talanoa 'oku hā 'i he Luke 24:13–46.

Fakamatala'i ange na'e 'ikai 'ilo'i 'e he ongo ākongá ia 'a Sīsū 'i he kamata 'enau fepōtalanoa'akí. Na'e fakahā ange 'e he ongo ākongá kia Sīsū 'a e me'a kotoa pē na'e hoko 'i he fonualotó he 'aho ko iá. 'I he nofo hifo 'a Sīsū ke kai mo kinauá,

na'á ne paki 'a e maá 'o ne tāpuaki'i ia peá ne 'oange ki he ongo ākongá. Pea na'a na toki 'ilo'i ia. Ka na'e mole atu ia mei hona 'aó.

- 'Oku mou pehē ko e hā e ongo na'e ma'u 'e he ongo ākongá hili 'ena mamata kia Sīsuú?
- Ko e hā e me'a te ke fai 'o kapau ko e taha koe 'o e ongo ākongá pea kuó ke toki mamata ni kia Sīsū?

Fakamatala'i ange na'e fakavavevave atu 'a e ongo ākongá ki Selūsalema ke fakahā ki hono toenga 'o e kau ākongá kuó na mamata kia Sīsū. Lolotonga 'ena fakamatala kiate kinautolu 'a e me'a na'e hokó, kuo hā mai 'a Sīsū.

Lau le'o lahi 'a e Luke 24:36–37. Fakamatala'i ange na'e manavahē 'a e kau ākongá 'i he'enu mamata kia Sīsuú he na'a nau pehē ko ha laumālie pē ia.

Faka'alí'ali 'a e fakatātā 2–64, 'Oku Fakahā 'e Sīsū Hono Ngaahi Kafó.

Fakamatala'i ange na'e fie ma'u 'e Sīsū ke ala ange 'a e kau ākongá ki hono sinó koe'uhí ke nau 'ilo'i kuó ne toetu'u. Lau le'o lahi 'a e Luke 24:39–40.

Tala ange ki he fānaú na'e kole foki 'e Sīsū ha me'a ke ne ma'u. Na'á ne ma'u 'a e me'akai ke fakahā ki he'ene kau ākongá kuo toe fakataha hono sino fakamatelie 'o e kakano mo e huí mo hono laumālié 'o hoko ko ha sino toetu'u (vakai, Luke 24:41–43).

Koe'uhí Ne Toetu'u 'a Sīsū Kalaisi, Te Tau Toetu'u mo Kitautolu Foki

Fakamatala 'a e faiakó

Tala ange ki he fānaú na'e tala'ofa 'a Sīsū Kalaisi, ko hotau Fakamo'uí, 'e lava ke toe mo'ui 'a e kakai kotoa pē hili 'enu maté. Te tau toetu'u kotoa pē 'o hangē ko e toetu'u 'a Sīsuú pea te tau ma'u ha sino toetu'u faka'ofa 'o hangē pe ko iá. Na'e fai 'eni 'e Sīsū koe'uhí ko 'ene 'ofa 'iate kitautolú.

'Ekitivití

Faka'alí'ali 'a e fakatātā kuo 'ufi'ufi'aki 'a e 'ū konga pepa 'e valú. Fakamatala'i ange 'oku 'i mui heni ha fakatātā makehe. Tuku ke tautaufetongi 'a e fānaú 'i hono fili ha fika mei he 1 ki he 8. Fai 'a e fehu'i 'oku 'alu fakataha mo e fika ko iá pea tuku ke tali 'a e kalasí (kapau 'e fie ma'u peá ke tokoni ki he fānaú.) Hili hono tali 'e he kalasí 'a e fehu'i taki taha pea fekau ha taha ke ne to'o 'a e la'i pepa ko iá kae 'asi hake ha konga 'o e fakatātaá.

Faka'aonga'i 'a e ngaahi fehu'i ko 'ení ki he fo'i 'ekitivití (pe fa'u pe 'e koe ha'o ngaahi fehu'i).

1. Ko hai 'e toetu'ú? (Ko e toko taha kotoa pē).
2. 'Oku 'uhinga ki he hā 'a e toetu'ú? (Ke toe mo'ui; ke toe fakataha 'a hotau sinó mo e laumālié hili 'a e maté.)
3. Ko e hā e 'uhinga 'a e 'āngeló 'i he'ene pehē, "He kuo toetu'u"? (Kuo toetu'u 'a Sīsū Kalaisi.)
4. Ko e hā e ni'ihī 'o e ngaahi me'a na'e fai 'e Sīsū Kalaisi hili 'ene toetu'ú? (Na'á ne 'alu, talanoa, kai me'akai, hā kia Mele Makiteline mo 'ene kau ākongá, tuku ke ala 'ene kau ākongá ki hono ongo nimá mo e va'é.)
5. Ko hai 'a hotau Fakamo'uí? (Ko Sīsū Kalaisi).
6. Ko hai na'e hā ki ai 'a Sīsū Kalaisi hili 'Ene toetu'ú? (Kia Mele Makiteline mo e toko lahi 'o 'ene kau ākongá.)

7. 'Oku mo'ui 'a Sīsū he taimi nī? ('Io, 'i he langí mo e Tamai Hēvaní.)
8. Ko e hā hono 'uhinga na'e loto fiemālie ai pē 'a Sīsū ke ne pekia pea toetu'u ma'atautolú? (Koe'uhí he 'okú ne 'ofa 'iate kitautolu peá ne fie ma'u ke tau toe nofo fakataha mo ia mo e Tamai Hēvaní.)

Ko 'ene 'asi kakato pē 'a e fakatātaá peá ke fakamatala'i ange ko ha tā valivali 'eni 'o Sīsū Kalaisi hili 'ene toetu'ú. Ko 'etau mamata pē ki he fakatātā ko 'ení, te tau manatu'i leva 'e toetu'u 'a e taha kotoa pē koe'uhí ko e toetu'u 'a Sīsū.

Fakamatala Fakanounó

Fakamo'oni

Vahevahe ho'o ngaahi ongo 'o e 'ofa kia Sīsū Kalaisí, pea fai ho'o fakamo'oni 'o kau kiate ia mo 'ene toetu'ú. Fakamanatu'i ange ko e ongoongo ko ia "Kuó ne toetu'ú" ko e ongoongo fakafiefia taha ia ki he toko taha kotoa pē.

Fakaafe'i ha taha 'o e fānaú ke ne fai 'a e lotu tukú. Fokotu'u ange ke ne fakamālō ki he Tamai Hēvaní koe'uhí ko 'ene fekau'i mai hono 'Alo ko Sīsū Kalaisí, 'a ia na'á ne fakafaingamālie'i ke tau toe mo'ui hili 'a 'etau maté.

Ngaahi 'Ekitiviti Fakatupulakí

Fili mei he ngaahi 'ekitiviti ko 'ení 'a e ngaahi 'ekitiviti 'e 'aonga taha ki he fānaú 'i ho'o kalasí. 'E lava ke mou faka'aonga'i kinautolu 'i he loto'i lēsoni pe 'i hano fakamanatu pe fakamatala fakanounou. Ka 'okú ke toe fie ma'u ha fakahinohino peá ke vakai ki he "Taimi Kalasí" 'i he "Ngaahi Tokoni Ma'á e Faiakó."

1. Toe fakamanatu 'a e lēsoni na'e fai'aki 'a e nimá mo e kofunimá 'i he lēsoni 3 (vakai, peesi 13). Hoko atu pe 'a hono fakatātaá 'aki hono fakamatala'i 'oku hangē pē 'a e maté ko hono to'o 'a e nimá mei he kofunimá. 'Oku 'ikai ke lava 'a e sinó ia 'o ngaue (hangē ko e kofunimá), ka 'oku kei mo'ui pē 'a e laumālie (hangē ko e nimá). 'I he toetu'ú, 'oku toe fakataha'i 'a e laumālie mo e sinó, pea 'okú na fakatou mo'ui.
2. Fekau 'a e fānaú ke nau tu'u pea mou lau fakataha 'a e tefito 'o e tui hono tolú. Fakamatala'i ange te tau toetu'u koe'uhí ko e pekia mo e toetu'u 'a Sīsū Kalaisí, pea kapau te tau tauhi 'a e ngaahi fekaú, te tau lava 'o nofo fakataha mo Sīsū pea mo e Tamai Hēvaní 'i ha 'aho. Kapau 'e fie ma'u peá ke tokoni ki he fānaú 'i hono ako ma'u loto 'a e tefito 'o e tui ko 'ení.
4. Hiva'i pe lau 'a e fakalea 'o e "Did Jesus Really Live Again?" (*Children's Songbook*, p. 64). Tokoni ki he fānaú ke nau fakatātaá 'o hangē ko ia 'oku 'oatu 'i laló:

Did Jesus really live again (*'ai e ongo nimá ki mu'a 'o hanga ki 'olunga e 'aofinimá*)?

Yes, when the third day came (*fakahā hake 'a e fo'i tuhu 'e tolu*),
He wakened and he left the tomb (*lue tu'uma'u*);
He called Mary's name (*'ai e ongo nimá he ve'e ngutú*).

Did Jesus come to those he loved (*hili e nimá he fatafatá*)?

Yes, people touched his feet (*punou hifo 'o ala ki he va'é*),
And of the fish and honeycomb
He did truly eat (*fakatātaá'i e kai*),

And there were nailprints in his hands (*tuhu ki he nimá*)
And a spear wound in his side (*tuhu ki he tapa'i keté*).

Did Jesus really live again
After he had died (*nima ki mu'á pea hanga ki 'olunga e 'aofinimá*)?
Oh yes! And so shall I (*kamo e 'ulú*).

4. 'I hano ma'u ha ngofua mei ho'o palesiteni Palaimelí peá ke fakaafe'i mai ha mēmipa 'o e uōtí pe koló ke ha'u ki he kalasí 'o fakamatala ki he 'ofa 'okú ne ma'u ki he Fakamo'uí pea mo fai ha'ane fakamo'oni 'o kau ki he Toetu'ú.
5. Kole ki he fānaú ke nau kuikui 'o hangē pē 'oku nau kuí. Fakamatala'i ange ko e taimi ko ē 'oku tau toetu'u aí, 'e 'ikai ke tau kei kui pe toe 'i ai hatau ngaahi faingata'a'ia fakaesino. Ka 'e haohaoa 'a hotau ngaahi sinó. 'E lava ke mamata mo fanongo mo lele 'a e toko taha kotoa pē; 'e 'ikai ke toe ma'u 'e ha taha ia ha ngaahi palōpalema fakatu'asino. 'E 'ikai ke toe puke ha taha. Kole ki he fānaú ke nau 'ā'ā hake pea nau talanoa ki hono faka'ofa'ofa ke ma'u ha ngaahi sino 'oku mo'ui lelei.

'Oku 'i Māmani 'a e Siasi 'o Sīsū Kalaisí

Lēsoni
42

Taumu'á

Ke tokoni'i 'a e tamasi'i pe ta'ahine taki taha ke mahino kiate ia ko e Siasi 'o Sīsū Kalaisi 'o e Kau Mā'oni'oni 'i he Ngaahi 'Aho Kimui Ní ko e Siasi tatau pē ia na'e fokotu'u 'e Kalaisi 'i he taimi na'á ne 'i māmani aí.

Teuteú

1. Ako 'i he fa'a lotu 'a e Tokāteline mo e Ngaahi Fuakava 115:4. Vakai foki ki he *Ngaahi Tefito'i Mo'oni 'o e Ongoongolelei* (31110 900), vahe 16 mo e 17.
2. Teuteu ke hiva'i pe lau 'a e fakalea e kupu 'uluaki 'o e "Talamai 'a e Talanoa 'o Sīsū" (*Children's Songbook*, p. 57) mo e "The Church of Jesus Christ" (*Children's Songbook*, p. 77).
3. Ako 'a e mape 'oku 'oatu 'i he ngata'anga 'o e lēsoni peá ke fakatokanga'i 'a e ngaahi feitu'u 'oku 'ilo'i 'e he fānaú, kau ai 'a homou vahe fonuá pe fonuá.
4. 'Oku totonu ke hā peheni 'a e ngaahi fakatātā 'oku faka'ali'ali 'i he palakipoé, holisí pe falikí 'i he lolotonga 'a e lēsoni mo e taimi 'oku 'osi aí:

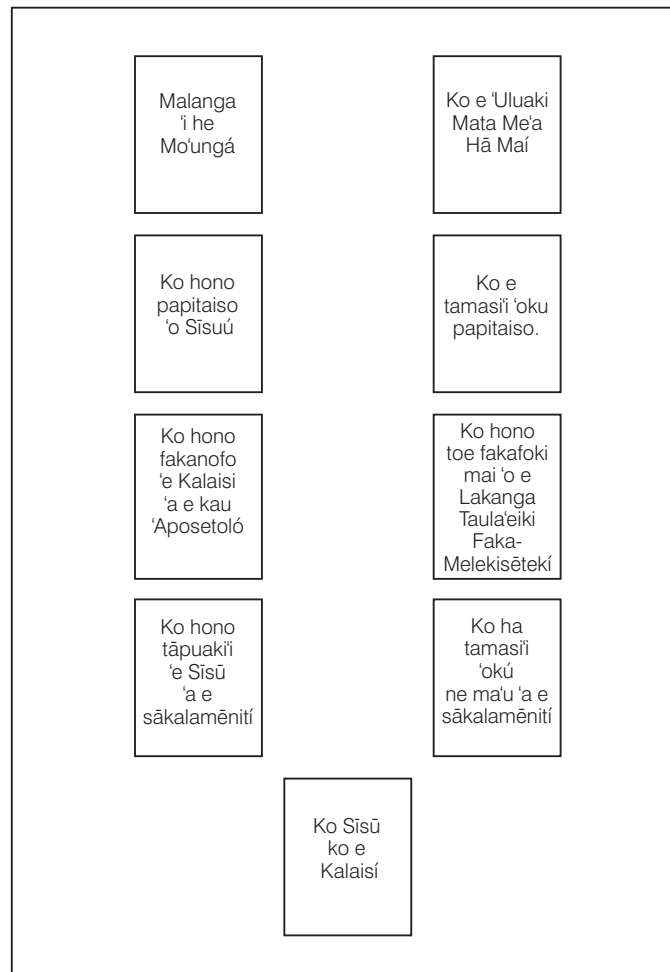

5. Ngaahi nāunau 'oku fie ma'ú:
- a. Tohi Tapu pea mo ha Tokāteline mo e Ngaahi Fuakava.
 - e. Tepi pe ha me'a fakapipiki (fa'iteliha pē).
 - f. Fakatātā 2–3, Ko Sīsū ko e Kalaisí (Ngaahi Fakatātā 'o e Ongoongoleleí 240; 62572 900); fakatātā 2–19, Ko Hono Papitaiso 'a Sīsū 'e Sione Papitaisó (Ngaahi Fakatātā 'o e Ongoongoleleí 208; 62133 900); fakatātā 2–20, Ko ha Tamasíi 'oku Papitaiso (62018); fakatātā 2–37, Ko e Malanga 'i he Mo'ungá, (Ngaahi Fakatātā 'o e Ongoongoleleí 212; 62166 900); fakatātā 2–38, Ko e Fuofua Me'a-Hā-Maí (Ngaahi Fakatātā 'o e Ongoongoleleí 403; 62470 900); fakatātā 2–66, Ko Hono Fakanofu 'e Sīsū 'a e Kau 'Aposetoló (Ngaahi Fakatātā 'o e Ongoongoleleí 211; 62557 900); fakatātā 2–67, Ko Hono Tāpuaki 'e Sīsū 'a e Fuofua Sākalamēnití; fakatātā 2–68, Ko Hono Fakafoki Mai 'o e Lakanga Taula'eiki Faka-Melekisēteki (Ngaahi Fakatātā 'o e Ongoongoleleí 408; 62371 900); fakatātā 2–69, Ko ha Tamasíi 'okú ne Ma'ú 'a e Sākalamēnití; fakatātā 2–70, Ko e Fānau Mei he Feitu'u Kehekehe 'o Māmaní.
6. Teuteu mo ha toe ngaahi 'ekitiviti fakatupulaki 'okú ne fie ngāue'akí.

**Fokotu'u ki he
Founga Fai
'o e Lēsoní**

Fakaafe'i ha taha 'o e fānau ke ne fai 'a e fua lotú.

Kapau na'á ke poupou'i 'a e fānau ke nau fai ha fa'ahinga me'a 'i he lolotonga 'a e uiké pea mou vakai'i ia.

Na'e Fokotu'u 'e Sīsū Kalaisi 'a Hono Siasí 'i Palesitainé

'Ekitiviti ke takiaki'i
'aki e tokangá

Faka'alí'ali ki he fānau 'a e mape 'o māmaní 'a ia 'oku hā 'i he ngata'anga 'o e lēsoní.

- Ko e hā 'eni? (Ko ha mape).

Mou alea'i nounou 'a e mapé pea mo hono 'aongá. Fakahā ki he fānau 'a e fonua 'oku nau nofo a'i 'i he mapé. Tuhu'i ange mo ha ngaahi fonua kehe 'oku 'ilo 'e he fānau, hangē ko ha fonua 'oku ha'u mei ai ha faifekau pe 'oku ngāue ai ha faifekau, pe ko ha fonua na'e ha'u mei ai ha ni'hi 'i he uōtí pe koló.

Fakamatala'i ange 'oku 'i ai ha feitu'u 'i he mape ko 'ení 'oku ui ko Palesitainé. Tuhu'i ange 'a e feitu'u ko 'ení. Fakamatala'i ange ko e feitu'u 'eni na'e tupu hake ai 'a Sīsú, malanga'i ai e ongoongoleleí ki he kakaí pea fokotu'u ai hono Siasí. Fakamanatu'i ange ki he fānau kuo nau 'osi ako he Palaimelí he ta'u ni 'a e ngaahi me'a lahi 'o kau kia Sīsū mo 'ene ngaahi akonaki ki he kakaí 'i Palesitainé.

Fakamatala 'a e
faiakó

Faka'alí'ali 'a e Tohi Tapú pea fakaava hake ki he Fuakava Fo'ou. Fakamanatu ki he fānau 'oku 'i he lolofola ko 'ení 'a e ngaahi talanoa 'o kau kia Sīsū Kalaisi mo e kakaí 'o Palesitainé. Te tau lava 'o lau 'i he Fuakava Fo'ou 'o kau ki hono fokotu'u 'e Sīsū 'a hono Siasí 'i Palesitainé.

'Ekitiviti 'o
faka'aonga'i 'a e
fakatātaá

Tala ange ki he fānau te mou lau ki he ngaahi kongá 'o e Siasí 'o Sīsū Kalaisí 'i he'ene fokotu'u ia 'i Palesitainé 'i he'ene kei 'i māmaní. ('E lava pē ke ke fakamahino heni na'e fokotu'u 'e Sīsū 'a hono siasí 'i he founga tatau pē 'i he kakaí Nifai 'i 'Ameliká 'i he taimi na'á ne 'a'ahi ai kiate kinautolu hili hono tutukí.)

Faka'alī'ali 'a e fakatātā 2–37, Ko e Malanga 'i he Mo'ungá, pea fekau ha taha ke ne fokotu'u ia 'i he tuliki to'ohema 'o e palakipoé, holisí pe falikí pe 'i mu'a 'i he kalasí.

- Ko e hā e me'a 'oku fakahā mai 'e he fakatātā ko 'ení? (Ko hono akonaki'i 'e Sīsū 'a e kakaí.)
- Ko e hā ha ni'hi 'o e ngaahi akonaki 'a Sīsū 'okú ke manatu'í?

Fakamatala'i ange na'e 'ofa 'a Sīsū 'i he kakaí na'á ne akonaki'i kinautolu pea ne fie ma'u ke nau 'ilo'i 'a e ongoongoleléi, mo e ngaahi me'a 'oku finangalo 'a e Tamai Hēvaní ke nau fakahokó. Ko e taha 'o e 'uhinga na'e fokotu'u ai 'e Sīsū 'a hono siasí ke tokoni ki he kakaí ke nau ako ki he ongoongoleléi. Fakamatala'i ange ko e fokotu'u 'oku 'uhinga ia ki hono fakatahataha'i mai 'i ha founga maau.

- Ko e hā hono 'uhinga na'e fie ma'u ai 'e Sīsū ke ma'u 'e he kakaí 'a e ongoongoleléi? (He na'á ne 'ofa 'iate kinautolu pea ne fie ma'u ke nau 'ilo'i 'a e founga te nau toe nofo ai mo e Tamai Hēvaní.)

Faka'alī'ali 'a e fakatātā 2–19, Ko Hono Papitaiso 'e Sione Papitaiso 'a Sīsú, pea fekau ha taha ke ne fokotu'u ia ke hoko hake he Malanga 'i he Mo'ungá.

Kole ki he fānaú ke nau fakahā atu 'a e me'a 'oku nau 'ilo'i kau ki he fakatātaá. Fakamatala'i ange na'e tā 'e Sīsū 'a e sipinga ke tau papitaiso aí. Ko e konga mahu'inga ia 'o e Siasi 'o Sīsú 'a e papitaiso 'i he fakauku 'e ha taha 'okú ne ma'u 'a e lakanga fakataula'eikí.

Faka'alī'ali 'a e fakatātā 2–66, Ko Hono Fakanofa 'e Kalaisi 'a 'Ene Kau 'Aposetoló, pea fekau ha taha ke ne fokotu'u ia 'o hoko hake pē 'i he fakatātā 'o e papitaisó.

Fakamatala'i ange na'e fili 'e Sīsū Kalaisi ha kau tangata 'e toko hongofulu mā ua ke tokoni ki hono tataki 'o hono siasí ('oku 'ikai ke hā kotoa 'a e kau tangata ko 'ení 'i he fakatātaá). Na'e ui 'a e kau tangata ko 'ení ko e Kau 'Aposetolo. Na'e foaki ange 'e Sīsū 'a e lakanga fakataula'eiki ke tokoni kiate kinautolu 'i hono tataki 'o Hono Siasí mo tokoni ki he kakaí.

Faka'alī'ali 'a e fakatātā 2–67, Ko Hono Tāpuaki'i 'e Sīsū 'a e Fuofua Sākalamēnití, pea fekau ha taha ke ne fokotu'u ia 'i lalo 'i he fakatātā 'o e kau 'Aposetoló.

Fekau ki he fānaú ke nau tala atu 'a e me'a 'oku nau 'ilo 'o kau ki he fakatātaá. Fakamanatu'i ange na'e 'oange 'e Sīsū Kalaisi 'a e sākalamēnití ki he kakaí ke tokoni'i kinautolu ke nau manatu'i ia.

Faka'alī'ali 'a e fakatātā 2–3, Ko Sīsū ko e Kalaisí, pea fekau ha taha ke ne fokotu'u ia 'i lalo 'i he fakatātā 'o e fuofua sākalamēnití.

Tala ange ki he fānaú na'e fie ma'u 'e Sīsū ke 'ilo 'e he taha kotoa pē ko e Siasi mo'oní 'a e Siasi 'o Sīsū Kalaisí.

Hivá

Fekau 'a e fānaú ke nau tu'u mo hiva'i pe te mou lau fakataha 'a e fakalea e kupu 'uluaki 'o e "Talamai 'a e Talanoa 'o Sīsū."

Talanoa mai 'a e talanoa 'o Sīsū,
Pe ko e talanoa ia 'oku lelei.
Ko e talanoa fakalata,
Talanoa 'o Sīsū Kalaisí.

Na'e Fokotu'u 'e Sisū Kalaisi 'a Hono Siasí Ma'a Kitautolu

Fakamatala 'a e
faiakó

Fakamatala'i ange na'e tataki 'e he kau 'Aposetoló 'a e Siasí hili e pekia 'a Kalaisí. Ka neongo iá, 'i he taimi na'e mālōlō ai 'a e kau 'Aposetoló na'e kamata ke ngalo 'i he kakai 'a kinautolu mo Sisū. Na'e 'ikai ke nau talangofua ki he ngaahi fekau pe muimui ki he ngaahi akonaki 'a Sisuú. Taimi si'i pē mei ai kuo 'ikai ke kei 'i he māmani 'a e Siasí 'o Sisū Kalaisí. Na'e 'osi mei ai ha ngaahi ta'u 'e laungeau mo e lahi 'a e ngaahi Siasí kehekehe ka na'e 'ikai ke ma'u 'e ha taha 'a e lakanga fakataula'eiki mo'oní.

Tala ange ki he fānaú na'e kei 'ofa pe 'a e Tamai Hēvaní mo Sisū 'i he kakai 'i māmani. Na'á na fie ma'u ke toe 'i māmani 'a e Siasí 'o Sisū Kalaisí koe'uhí kae lava 'a e kakai 'o ako ki he ongoongoleleí.

Mapé

Toe faka'alí'alí 'a e mape 'o māmani pea tala ange ki he fānaú na'e hā mai 'a e Tamai Hēvaní mo Sisū Kalaisi kia Siosefa Sāmita 'i he ta'u 1820, lolotonga ko iá 'okú ne nofo 'i Niu 'loake 'i 'Amelika. Fakahā ange ki he fānaú 'a e tu'u'anga 'o Niu 'loake 'i he mapé.

'Ekitiviti 'aki 'a e
fakatātaá

Faka'alí'alí 'a e fakatātā 2–38, Ko e 'Uluaki Me'a-Hā-Maí, pea fekau ha taha ke ne fokotu'u ia 'o hoko atu ki he fakatātā 'o e Malanga 'i he Mo'ungá.

Fekau 'a e fānaú ke nau fakahā atu 'a e me'a 'oku nau 'ilo 'o kau ki he fakatātaá. Fakamatala'i ange na'e fekau 'e Sisū 'a Siosefa Sāmita ke ne fokotu'u 'a e Siasí 'o Sisū Kalaisí, 'o hangē pē ko hono fokotu'u ia 'e Sisū 'i he taimi na'á ne 'i māmani aí.

Faka'alí'alí ha tatau 'o e tohi Tokāteline mo e Ngaahi Fuakavá (pe faka'alí'alí 'a e peesi 'uluaki 'o e Tokāteline mo e Ngaahi Fuakavá 'oku fakataha'i mo e Tohi Tapú mo e Tohi Molomoná). Fakamahino ange 'oku tatau tofu pē 'a e hā 'i he Fuakava Fo'ou 'a e ngaahi akonaki 'a Sisū 'i he taimi na'á ne 'i he māmani aí mo e hā 'i he Tokāteline mo e Ngaahi Fuakavá 'a e ngaahi akonaki na'e 'oange 'e Sisū kia Siosefa Sāmita mo e kau palōfita kehe 'o e kuonga ní.

Faka'alí'alí 'a e fakatātā 2–20, Ko e Tamasíi 'Oku Papitaisó, pea fekau ha taha ke ne fokotu'u ia 'o hoko atu ki he fakatātā 'o hono papitaiso 'o Sisuú.

Fekau ki he fānaú ke nau fakamatala kau ki he fakatātā ko 'ení. Fakamahino ange 'oku lolotonga papitaiso 'a e tamasíi 'i he fakauku (tanu kotoa e sinó 'aki 'a e vai) 'e ha taha 'okú ne ma'u 'a e lakanga fakataula'eikí, 'o hangē pe ko hono papitaiso 'o Sisuú.

Faka'alí'alí 'a e fakatātā 2–68, Ko Hono Toe Fakafoki Mai 'o e Lakanga Taula'eiki Faka-Melekisētekí, pea fekau ha taha ke ne fokotu'u ia 'o hoko atu ki he fakatātā 'o hono fakanofa 'e Sisū 'ene kau 'Aposetoló.

Tuhu kia Pita, Sēmisi mo Sione 'i he fakatātā 'o hono toe fakafoki mai 'o e Lakanga Taula'eiki Faka-Melekisētekí. Fakamatala'i ange ko Pita, Sēmisi mo Sioné ko e toko tolu ia 'o e 'uluaki kau 'Aposetoló 'a ia na'e foaki ange ki ai 'e Sisū Kalaisi 'a e lakanga fakataula'eikí. Tala ange ki he fānaú na'e toe fekau'i 'e Sisū 'a Pita, Sēmisi mo Sione ke nau foki hifo ki he māmani 'o foaki 'a e lakanga fakataula'eikí kia Siosefa Sāmita mo 'Ōliva Kautele. He na'e 'afio'i 'e Sisū te tau fie ma'u 'a e lakanga fakataula'eikí 'o hangē pe ko hono fie ma'u 'e he kāingalotu na'e kamata'aki hono siasí.

Faka'alí'alí 'a e fakatātā, 2–69, Ko ha Tamasíi 'okú ne Ma'u 'a e Sākalamēnití, pea fekau ha taha ke ne fokotu'u ia 'o hoko atu ki he fakatātā 'o hono tāpuaki'i 'e Sisū 'a e fuofua sākalamēnití.

- Ko e hā e me'a 'oku hoko 'i he fakatātā ko 'ení?
- Ko e hā hono 'uhinga 'oku tau ma'u ai 'a e sākalamēnití?

Fakamahino ange na'e foaki mai 'e Sīsū Kalaisi 'a e sākalamēnití 'i he 'uhinga tatau pē na'á ne 'oange ai ia ki he kau 'Aposetoló 'i Palesitainé: ke tokoni'i kitautolu ke tau manatu'i ia.

To'o 'a e fakatātā 2–3, ko Sīsū ko e Kalaisí, ke tu'u ia 'i he vaha'a 'o e ongo 'otu fakatātaá.

Fakamatala'i ange ko e kau mēmipa kitautolu 'o e Siasi 'o Sīsū Kalaisí, hangē pe ko kinautolu na'e muimui kiate ia 'i Palesitainé.

Folofolá

- Ko e hā e hingoa 'o e Siasi 'o Sīsū Kalaisi 'i he 'aho ní?

Lau le'o lahi 'a e Tokāteline mo e Ngaahi Fuakava 115:4. Fakamatala'i ange 'oku 'uhinga 'a e *ngaahi 'aho kimui ní* ki he taimi lolotonga 'oku tau mo'ui aí pea ko e *kau mā'oni'oni* ko e kakai ia 'oku nau talangofua ki he ngaahi akonaki 'a Sīsuú.

Tuku ke tu'u ki 'olunga 'a e fānaú 'o nau toutou lea'aki 'eni, “ 'Oku ou kau ki he Siasi 'o Sīsū Kalaisi 'o e Kau Mā'oni'oni 'i he Ngaahi 'Aho Kimui Ní.”

Fakamatala 'a e faiakó

Ki'i fakafehoanaki taimi nounou pē 'a e ongo 'otu fakatātaá, mo ke fakamamafa'i ange 'oku tatau pē 'a e Siasi 'o Sīsū he 'aho ní mo ia na'e 'i Palesitainé. Kuo tuku mai 'e Sīsū 'ene ngaahi akonakí 'o hangē pē ko ia na'á ne 'oange ki he kakai 'i Palesitainé.

Mapé

Toe faka'alí'ali 'a e mape 'o māmani. Toe tuhu ki Palesitainé peá ke fakamatala'i ange ko e tokolahi 'o e kāingalotu e Siasi 'o Sīsuú na'a nau nofo 'i Palesitainé 'i he taimi na'á ne 'i māmani aí.

- Ko fē feitu'u 'oku nofo ai 'a e kāingalotu 'o e Siasi 'o Sīsū Kalaisí he 'aho ní?

Fakamatala 'a e faiakó

Faka'alí'ali 'a e fakatātā 2–70, Ko e Fānau mei he Feitu'u Kehekehe 'o Māmani, pea fakamatala'i ange 'oku nofo 'a e kāingalotu 'o e Siasi 'o Sīsū Kalaisi 'o e Kau Mā'oni'oni 'i he Ngaahi 'Aho Kimui Ní 'i he tapa kotoa pē 'o māmani. Fakamahino ange 'oku ha'u 'a e fānau ko ia 'i he fakatātaá mei he ngaahi fonua kehekehe. Fakamatala'i ange 'oku finangalo 'a Sīsū ke ako 'e he kakai kotoa pē, kae 'ikai ko ha kakai 'o ha fonua pē 'e taha pe ua, ki he'ene ongoongoleleí pea kau ki hono siasí.

Hivá

Hiva'i pe lau 'a e fakalea 'o e “Ko e Siasi 'o Sīsū Kalaisí.”

'Oku ou kau ki he Siasi 'o Sīsū Kalaisi 'i he Ngaahi 'Aho Kimui Ní.

'Ilo'i ko hai au, 'ilo'i 'ene palani.

Muimui kiate ia 'i he tui.

Sīsū Kalaisi ko e Fakamo'ui.

Fakalāngilangi.

Faitotonu; 'I he maama mo e mo'oni.

Malanga'aki 'a e mo'oni.

Fakamatala Fakanounó

Fo'i va'inga fakatauhoá

To'o kotoa 'a e ngaahi fakatātā mei he ongo 'otu 'i he palakipoé, funga tēpilé pe 'i he falikí tuku kehe pe 'a e fakatātā 2–3, ko Sīsū ko e Kalaisí. Hanga leva 'o tuifio 'a e ngaahi fakatātaá pea fakafo'ohifo kinautolu 'i he falikí 'i he 'otu 'e ua (pe fakafo'ohake ki he fānau iiki angé.)

Tala ange ki he fānaú ko e taumu'a 'o e fo'i va'inga ko 'ení ke fakatauhoa 'a e ngaahi fakatātaá. Fekau ke ha'u taha taha 'a e fānaú 'o fulihi hake ha ongo fakatātā 'e ua. Kapau 'e hoa 'a e ongo fakatātaá (hangē ko 'ení, 'oku hoa 'a e fakatātā 'o hono papitaiso 'o Sisuú mo e fakatātā 'o e tamasi'i 'oku papitaisó), pea fekau 'a e tamasi'i pe ta'ahine ko iá ke ne tala atu pē ko fē 'a e kongā e Siasi 'o Sīsū Kalaisí 'oku fakafofonga'i 'e he fakatātaá. Kapau 'oku 'ikai hoa 'a e ongo fakatātaá pea fekau ke toe fakafo'ohifo pe kināua. (Kapau 'okú ke pehē 'e fakatupu 'e he ngaahi fakatātā 'i honau tafa'aki ki muí 'a e ta'e tokanga 'a e fānaú pea ke fakapipiki ha la'i pepa 'oku 'ikai ke tohi ai ha me'a 'i he tafa'aki ki muí.)

Hokohoko atu pe hono fai 'o e fo'i va'ingá kae 'oua pē kuo 'osi fakahoa 'a e ngaahi hoa'i fakatātā ko 'eni 'e faá. Kapau 'oku toko lahi ho'o kalasí peá ke toe hanga 'o tuifio 'a e ngaahi fakatātaá pea toe fai 'a e fo'i va'ingá koe'uhí ke ma'u 'e he taha kotoa ha faingamālie ke ne fakatauhoa ia.

Fakamo'oni

Fakamo'oni'i ko e siasi tatau pē 'a e Siasi 'o Sīsū Kalaisi 'o e Kau Mā'oni'oni 'i he Ngaahi 'Aho Kimui Ní mo e Siasi ko ia na'e fokotu'u 'e Sīsū 'i he taimi na'a ne 'i māmani aí. Tala ange ki he fānaú 'a ho'o ngaahi ongo fekau'aki mo ha kongā 'e taha 'o e ongoongolelé 'a ia na'e alea'i 'i he lēsoni he 'aho ní (papitaisó, lakanga fakataula'eikí pe sākalamēniti).

Poupou'i 'a e fānaú ke nau fakahā ki honau ngaahi fāmīlī 'a e ngaahi me'a na'a nau ako 'i he 'ahó ni. 'E lava pe ke ke fai ha ngaahi fehu'i ke tokoni ki he fānaú ke nau manatu'i vave 'a e ngaahi fakakaukau ko ia na'e ako'i 'i he lēsoní.

Fakaafe'i ha taha 'o e fānaú ke ne fai 'a e lotu tukú. Fokotu'u ange ke ne fakamālō ki he Tamai Hēvaní koe'uhí ko e Siasi 'o Sīsū Kalaisi 'o e Kau Mā'oni'oni 'i he Ngaahi 'Aho Kimui Ní.

Ngaahi 'Ekitiviti Fakatupulakí

Fili mei he ngaahi 'ekitiviti ko 'ení 'a e ngaahi 'ekitiviti 'e 'aonga taha ki he fānaú 'i ho'o kalasí. 'E lava ke mou faka'aonga'i kinautolu 'i he loto'i lēsoní pe 'i ha'o fakamanatu lēsoni pe fakamatala fakanounou 'o e lēsoní. Ka 'okú ke toe fie ma'u ha fakahinohino peá ke vakai ki he "Taimi Kalasí" 'i he "Ngaahi Tokoni Ma'á e Faiakó."

1. Tokoni ki he fānaú ke nau ako ma'u loto 'a e kongā 'uluaki 'o e tefito 'o e tui hono onó: " 'Oku mau tui ki he ngaahi lakanga tatau mo e ngaahi lakanga na'e fokotu'u 'i he Siasí 'i he kuonga mu'á." Fakamatala'i ange 'oku 'uhinga 'a e *Siasi 'i he kuonga mu'á* ki he Siasi 'i Palesitaine lolotonga e 'i māmani 'a Sisuú.
2. 'Oange ha pepa mo ha kala pē peni vahevahe ki he fānaú pea fekau ke nau tā ha fakatātā 'oku nau 'i he lotú pe fale 'oku nau fakataha ai ki he lotú. Tokoni ki he fānaú ke mahino kiate kinautolu ko e Siasí 'oku 'ikai ko ha fu'u fale pē. Ko ha kautaha ia kuo fokotu'utu'u ke tokoni'i kinautolu ke tau mo'ui'aki 'a e fa'ahinga mo'ui te tau lava ai ke nofo fakataha mo e Tamai Hēvaní pea mo Sīsū Kalaisi 'i ha 'aho.



Taumu‘á

Ke tokoni‘i ‘a e tamasi‘i pe ta‘ahine taki taha ke ne teuteu ki he hā‘ele ‘anga ua mai ‘a Sīsū Kalaisi ‘aki ‘ene muimui ki he ngaahi akonaki ‘a Sīsú.

Teuteú

1. Ako ‘i he fa‘a lotu ‘a e Mātiu 24:36, Luke 24:50–53, mo e Ngāue 1:3, 9–11. Vakai foki ki he *Ngaahi Tefito‘i Mo‘oni ‘o e Ongoongolelei* (31110 900), vahe 43.
2. Teuteu ha tatau ‘o e pepa va‘inga ko ia ko e “Teuteu ki he Hā‘ele Mai ‘a Sīsú,” ‘a ia ‘oku ‘oatu ‘i he ngaahi peesi fakamuimui ‘o e tohi lēsoni (kapau ‘oku ‘ikai lava ke ‘ai ha tatau peá ke to‘o fakalelei ‘a e ‘ū pēsí mei he tohi lēsoni). Fakapipiki ‘a e pepa va‘ingá ki he pepa fefeka. Peá ke tuku fakalelei ‘a e papa va‘inga ko ‘ení ke faka‘aonga‘i ‘i he kalasi ‘a mui angé.

Kapau ‘oku toko lahi ho‘o kalasi peá ke ‘ai ke ua ‘a e papa va‘ingá koe‘uhi ke lava ‘o va‘inga ‘a e ongo kulupu ‘e ua ‘i he taimi tatau pē. Kole ki ha taha ‘o e kau taki e Palaimeli pe ko ha mātu‘a ‘a ha taha ‘o e fānaú ke ne ha‘u ki he kalasi ‘o tokoni ki hono tokanga‘i ‘o e kulupu hono uá.
3. Kosi ha la‘i pepa iiki ‘e hongofulu mā ua ke fai‘aki ‘a e fo‘i va‘ingá. Tohi‘i ha fika ‘i he la‘i pepa kotoa pē, pea hiki taki tu‘o ua mei he 1 ki he 6. Pelupelu ‘a e ‘ū la‘i pepá pea fa‘o ‘i ha ki‘i puha.
4. Teuteu ke ke fakamatala ki ha taimi na‘e ‘alu ai ha taha ‘okú ke ‘ofa ai ki ha feitu‘u mama‘o ‘i ha ki‘i taimi nounou. Palani ke ke fakamatala ki he anga ho‘o ‘ofa ki he taha ko iá pea mo ho‘o teuteu ki he toe foki mai ‘a e toko taha ko iá.
5. Teuteu ke hiva‘i pe lau ‘a e fakalea ‘o e “When He Comes Again” (*Children’s Songbook*, p. 82).
6. Ngaahi nāunau ‘oku fie ma‘ú:
 - a. Tohi Tapu.
 - e. Ki‘i me‘a si‘isi‘i ‘o hangē ko ha fo‘i fakama‘u pē ki‘i fo‘i maka ke taki taha ‘a e fānaú. ‘E faka‘aonga‘i ‘a e ngaahi me‘a ko ‘ení ko ha ngaahi faka‘ilonga ‘i he fo‘i va‘ingá; kuo pau ke kehekehe ‘a e ngaahi me‘a taki taha (‘i honau lanú, fuó, pe lahi) koe‘uhi ke faingofua hono ‘ilo‘i ‘e he fānaú ‘enau ngaahi faka‘ilonga taki taha.
 - f. Fakatātā 2–62, Ko Mele mo e ‘Eiki kuo Toetu‘ú (Ngaahi Fakatātā ‘o e Ongoongolelei 233; 62186 900); fakatātā 2–64, Ko Hono Fakahā ‘e Sīsū Hono Ngaahi Kafó (Ngaahi Fakatātā ‘o e Ongoongolelei 234; 62503 900); fakatātā 2–65, Ko Sīsū Kalaisi kuo Toetu‘u (Ngaahi Fakatātā ‘o e Ongoongolelei 239; 62187 900); fakatātā 2–71, Ko e Hā‘ele Hake ‘a Sīsú (Ngaahi Fakatātā ‘o e Ongoongolelei 236; 62497 900).
7. Teuteu mo ha toe ngaahi ‘ekitiviti fakatupulaki ‘okú ke fie ngāue‘aki.

**Fokotu'ú ki he
Founga Fai
'o e Lēsoní**

Fakaafe'i ha taha 'o e fānaú ke ne fai 'a e fua lotú.

Kapau na'á ke poupou'i 'a e fānaú ke nau fai ha fa'ahinga me'a 'i he lolotonga 'a e uiké pea mou vakai'i ia.

'Oku Tau Teuteu ki he Toe Foki Mai 'a Hotau Ngaahi 'Ofa'angá

'Ekitiviti ke takiaki'i
'aki e tokangá

Fakamatala ki ha taimi na'e ki'i mama'o ai ha taha 'okú ke 'ofa ai. Fakamatala ki he ongo na'á ke ma'u 'i he taimi na'e mavahe atu ai 'a e toko tahá ni pea mo ho'ofiefia ko ia ke fai mo ne foki maí. Fakamatala ki ha fa'ahinga teuteu na'á ke fai ke talitali'aki 'a e foki mai 'a ho 'ofa'angá mo ho'ofekau'aki mo e 'amanaki ke ke toe mamata ki he toko tahá ni.

Tokonii 'a e fānaú ke nau fakakaukau angé ki he taimi na'e mama'o ai 'o ki'i fuoloa si'i ha taha 'oku nau 'ofa ai. 'E lava pē ke kau heni 'a e taimi na'e folau ai ha taha 'o e ongo mātu'á, taimi na'e 'alu ai 'a e fine'eiki ki fale mahaki ke fanau'i mai ha pēpē fo'ou, pe ko e taimi 'oku 'alu ai ha tuonga'ane pe tuofefine pe ha taha pē 'o e fāmilí 'o ngāue fakafaifekau. Mou alea'i mo e fānaú 'a e ngaahi ongo na'a nau ma'u 'i he taimi na'e mavahe atu ai 'a e ni'ihiko 'ení mo e taimi na'a nau foki mai ai ki 'apí. Fakamamafa'i ange 'a 'etau 'ofa ki hotau ngaahi 'ofa'angá 'i he taimi 'oku nau mavahe atu a'i pea mo 'etau fiefia 'i he taimi 'oku nau foki mai a'i. Tuku ke fakamatala 'a e fānaú ki ha fa'ahinga teuteu na'e fai 'e honau fāmilí ke talitali'aki e foki mai 'a e fa'ahinga ko 'ení, hangē ko hono fakamaau mo teuteu'i 'a 'api, teuteu ha me'akai makehe, pe ko hono tui 'o ha ngaahi vala makehe.

'E Toe Hā'ele Mai 'a Sīsū Kalaisi

Fakamatala 'a e
faiakó

Fakamatala'i ange 'i he kei 'i māmani 'a Sīsū Kalaisí na'e 'i ai hano ngaahi kaume'a na'e 'ofa lahi 'iate ia. Na'e muimui holo pē hono ngaahi kaume'a ko 'ení 'iate ia mo fanongo ki he'ene ngaahi akonakí. Na'e ui kinautolu ko 'ene kau ākongá koe'uhí he na'a nau fai 'a e me'a na'á ne akonaki'aki ke nau faí.

Fakamatala'i ange na'e 'ofa 'a Sīsū 'i he'ene kau ākongá. Na'á ne tokonii kinautolu ke nau ako 'a e ngaahi me'a na'e fie ma'u ke nau faí ka nau toe lava ai ke nofo fakataha mo ia pea mo e Tamai Hēvaní. Na'á ne tokoni ke mahino kiate kinautolu 'a hono faikehekehe 'o e me'a 'oku totonú mo e me'a 'oku halá koe'uhí ka nau lava 'o fili ki he totonú.

Fealēlea'aki 'i he
fakatātaá

Faka'alí'ali 'a e fakatātā 2–62, Ko Mele mo e 'Eiki kuo Toetu'ú, pea mo e fakatātā 2–64, Ko Hono Fakahā 'e Sīsū Hono Ngaahi Kafó. Fakamanatu ange ki he fānaú na'a nau ako 'i he ngaahi uike si'i kuo 'osí (lēsoni 41) 'o kau ki he 'a'ahi 'a Sīsū ki he'ene kau ākongá hili 'ene toetu'ú. Tuku ha ki'i taimi si'i ke talanoa ai 'a e fānaú 'o kau ki he ngaahi fakatātaá.

Fakamatala'i ange na'e 'a'ahi 'a Sīsū ki he'ene kau ākongá 'o akonaki kiate kinautolu 'i he 'aho 'e fāngofulu hili 'ene toetu'ú (vakai, Ngāue 1:3). Na'á ne fie ma'u ke fakapapau'i 'oku nau 'ilo'i kuó ne toe mo'ui pea mo mahino foki 'ene ngaahi akonakí. Na'e fie ma'u 'e Sīsū ke talangofua 'ene kau ākongá ki he'ene ngaahi akonakí 'o a'u pē ki ha taimi 'e 'ikai ke ne kei 'iate kinautolu a'i.

Talanoa mei he
folofolá

Faka'alí'ali 'a e fakatātā 2–71, Ko e Hā'ele Hake 'a Sisuú. Fai 'i ho'o lea pe 'a'au 'a e talanoa ko ia ki he hā'ele hake 'a Kalaisi ki he langí 'o hangē ko ia 'oku fakamatala'i 'i he Luke 24:50–53 mo e Ngāue 1:9–11. Hanga 'o fakamamafa'i 'a e ngaahi me'a mahuinga ko 'ení:

1. Na'e foaki ange 'e Sīsū ha tāpuaki ki he kau ākongá.
2. Na'e tuku 'e Sīsū 'ene kau ākongá ka ne 'alu hake 'i ha 'ao ke fetaulaki mo e Tamai Hēvaní 'i langi.
3. Na'e tutu'u pē 'a e kau ākongá 'o vakai hake kae 'oua kuo puli 'a Sīsū.

Tala ange ki he fānaú 'i he lolotonga e sio fakamama'u 'a e kau ākongá ki he langí, na'e hā 'i honau tafa'akí ha ongo 'āngelo teunga hinehina 'e ua.

Lau le'o lahi 'a e me'a na'e fakahā ange 'e he ongo 'āngeló ki he kau ākongá 'i he Ngāue 1:11 (o kamata'aki 'a e *Ko e hā 'oku mou tu'u*).

Fakamatala'i ange na'e fakahā ange 'e he ongo 'āngeló ki he kau ākongá 'e toe foki mai pē 'a Sīsū Kalaisi ki he māmaní 'i he founa tatau mo ia na'á ne 'alu hake 'akí. Tala ange ki he fānaú 'oku tau ui 'eni ko e Hā'ele 'Anga-ua maí.

Fakamahino ange 'oku 'ikai ke tau 'ilo'i fakapapau 'a e taimi 'e toe hā'ele mai ai 'a Sīsū. Ka ko e Tamai Hēvaní pe 'okú ne 'afio'i 'a e taimi paú (vakai, Mātiu 24:36). Ka 'oku tau 'ilo'i 'e toe hā'ele mai 'a Sīsū ha 'aho ke nofo 'i he māmaní.

Fealēlea'akí

Faka'alí'ali 'a e fakatātā 2–64, Ko Sīsū Kalaisi Kuo Toetu'u.

Fakamatala'i ange 'e nofo fakataha 'a Sīsū mo e kakai 'i māmaní 'i he taimi te ne toe hā'ele mai aí. 'E 'ilo'i 'e he taha kotoa pē ko Sīsū Kalaisi ia ko hotau Fakamo'uí, peá te tau hū kiate ia.

- Te ke fie 'i heni nai 'i he taimi 'e toe hā'ele mai ai 'a Sīsū? Ko e hā hono 'uhingá?

Mou alea'i mo e fānaú 'a hono faka'ofu'ofa 'o e māmaní 'i he taimi 'e toe hā'ele mai ai 'a Sīsū. 'E lava ke mamata 'a e kakaí kia Sīsū, 'a'eva mo talanoa mo ia, peá ke ala mai hono to'ukupu 'ofá 'o fā'ofua 'iate kitautolu. Fakamahino ange 'e 'ulungāanga fakakaume'a 'a e taha kotoa pē hili 'a e hā'ele mai 'a Sīsū. He 'ikai ke 'i ai ha kakai kovi ia. Pea he 'ikai fie ma'u ia ke tau tāpuni malu hotau matapaá koe'uhí he 'e malu 'a e me'a kotoa pē mo e taha kotoa pē. 'E 'ikai 'i ai ha mahaki ke tau puke pe mamahi ai, peá te tau feohi mo e fanga manú pea nau maheni mo kitautolu foki.

'Ekitivití fakamanatu lēsoní

Fai ki he fānaú 'a e ngaahi fehu'i ko 'ení fekau'aki mo e Hā'ele 'Anga-ua maí. Tala ange ke nau tu'u ki 'olunga 'i he taimi 'oku nau 'ilo'i ai e tali ki ha fo'i fehu'i. Ko 'ene tu'u pē ha nīihi 'o e fānaú peá ke ui leva ha taha ke ne tali 'a e fehu'i. Kapau 'oku 'ikai ke tu'u hake ha taha ia, pe hangē 'oku ta'e mahino ki he fānaú 'a e talí peá ke to'o ha taimi ke toe fakamanatu 'a e fakamatala ko iá.

- Ko e 'aho 'e fiha na'e 'a'ahi ai 'a Sīsū Kalaisi ki he'ene kau ākongá hili 'ene toetu'ú? (Fāngofulu).
- Ko hai 'okú ne 'ilo'i 'a e taimi 'e toe hā'ele mai ai 'a Sīsū? (Ko e Tamai Hēvaní pe. 'Okú 'ikai ke 'ilo ki ai ha taha 'i he māmani.)
- 'E fai nai ha tau pē feke'ike'i hili 'a e toe hā'ele mai 'a Sīsū? ('Ikai. 'E hoko 'a e taha kotoa pē 'i he māmaní ko e ngaahi kaungā-me'a.)
- Ko e hā e me'a 'e hoko ki he kakai 'oku nau puke pe 'i ai hanau fa'ahinga faingata'aia 'i he taimi 'e toe hā'ele mai ai 'a Sīsū? ('E fakamo'ui kinautolu. 'E 'ikai ke toe 'i ai ha mahaki'ia pe mamahi'ia 'i he taimi 'e toe hā'ele mai ai 'a Sīsū ki he māmaní.)
- 'E fēfē 'a e fanga manú 'i he taimi 'e toe hā'ele mai ai 'a Sīsū? (Te nau angalelei mai kiate kitautolu pea 'iate kinautolu foki.)

‘E Lava Ke Tau Teuteu Atu ki he Hā‘ele ‘Anga-ua Mai ‘a Sīsū Kalaisi

Fakamatala ‘a e
faiakó

Fakamanatu ange ki he fānaú ‘a e ngaahi teuteu na‘a nau fai ‘i he taimi na‘e foki mai ai honau ngaahi ‘ofa‘angá ki ‘apí. Fakamatala‘i ange kuo pau foki ke tau teuteu ki he hā‘ele mai ‘a Sīsū Kalaisi ki he māmaní. Pea ‘e lava ke tau teuteu ‘aki ‘etau ako mo muimui ki he ngaahi akonaki ‘a Sīsuú.

Fakamahino ange kapau te tau mateuteu, te tau fiefia ke mamata ki he Fakamo‘uí. Ko hono finangaló ke toe nofo fakataha ‘a e toko taha kotoa pē mo ia, ka ‘e ngata pe ‘iate kinautolu ‘oku nau muimui ki he‘ene ngaahi akonaki pea fili ki he totonú te nau lava ke nofo fakataha mo ia. Na‘e tokoni ‘a Sīsū ki he‘ene kau ākongá ke nau ako ki he me‘a te nau fai ke nau toe nofo fakataha ai mo iá, pea kuó ne tuku mai foki mo ha ngaahi akonaki ke tokoni‘i kitautolu ke tau mateuteu ki he taimi te ne toe hā‘ele mai aí.

Hivá

Hiva‘i pe lau ‘a e lea ki he kupu hono ua ‘o e “When He Comes Again.” Tokoni ki he fānaú ke nau fakatātaa‘i ‘o hangē ko ia ‘oku fakahā atu:

I wonder when he comes again,
Will I be ready there (*‘ai e fo‘i tuhú ki he tafa‘aki matá*)
To look upon his loving face
And join with him in prayer (*kūnima ke hangē ‘oku lotú*)?
Each day I’ll try to do his will
And let my light so shine (*hiki e ongo nimá ‘o fakafuopotopoto he funga ‘ulú*)
That others seeing me may seek
For greater light divine (*‘ai e nimá ‘o fakamalumu hifo he matá*)
Then, when that blessed day is here,
He’ll love me and he’ll say (*‘ai ke fakafehauaki e ongo nimá*),
“You’ve served me well, my little child;
Come unto my arms to stay” (*fakamafao atu e ongo nimá*).
(© 1952, 1980 by Mirla Greenwood Thayne. Used by permission.)

Fo‘i va‘ingá

Fakamahino ange ‘oku ‘ikai ke tau lava ‘o fai pē ‘i ha ‘aho ‘e taha ‘etau teuteu ki he hā‘ele anga-ua mai ‘a Sīsuú. Kuo pau ke tau teuteu ‘i he kotoa ‘etau mo‘uí ‘aki ‘etau muimui ki he ngaahi akonaki ‘a Sīsuú.

Faka‘ali‘ali ki he fānaú ‘a e papa va‘inga ki he “Teuteu ki he Hā‘ele Mai ‘a Sīsuú.” Fakahā ange ‘e fakamanatu kiate kinautolu ‘e he fo‘i va‘inga ko ‘ení ‘a e ni‘ihi ‘o e ngaahi me‘a te nau lava ‘o fai ke nau mateuteu ai ke nofo fakataha mo Sīsuú.

Faka‘ali‘ali ange hono fakamatala‘i mai ‘e he fo‘i va‘ingá ‘a e ngaahi me‘a lelei te tau lava ‘o fai ke tau muimui ai ‘a Sīsuú. ‘Oku fakataumu‘a ‘a e ngaahi me‘a ko ‘ení ki he feitu‘u ko ia ‘oku tohi‘i ai ‘a e “Teuteu Ki he Hā‘ele Mai ‘a Sīsuú.” Fakamahino ange ‘oku toe fakahā mai foki ‘e he fo‘i va‘ingá ‘a e ngaahi me‘a hala te tau lava ‘o fai. Pea ‘oku fakataumu‘a ‘a e ngaahi me‘a ko ‘ení ki he feitu‘u ‘oku tohi‘i ai ‘a e “ ‘ikai Mateuteu ki he Hā‘ele Mai ‘a Sīsuú.”

‘Oange ki he fānaú ke nau taki taha ha kī‘i me‘a iiki ke faka‘aonga‘i ko ha faka‘ilonga ‘i he fo‘i va‘ingá. ‘Osi ko iá peá ke fakamatala‘i ange ‘a e ngaahi lao ko ‘ení:

1. Ko e taumu‘a ‘o e fo‘i va‘ingá ke ‘alu mei he fo‘i ngahau ‘oku tohi‘i ai ‘a e “Kamatá” ki he feitu‘u ‘oku tohi‘i ai ‘a e “Teuteu ki he Hā‘ele Mai a Sīsuú.”
2. Tautau fetongi hono faí.

3. Ko 'ene hoko pe ho taimí peá ke fili leva ha la'i pepa mei he ki'i puhá peá ke 'alu 'o fakatatau ki he fika 'oku tala atu 'i he la'i pepá pea fokotu'u ai ho'o faka'ilongá. 'Osi ko iá peá ke toe pelupelu 'a e la'i pepá 'o fa'o ki he puhá.
4. Ko ho'o a'u atu pē ki ha fo'i tapafā, te ke lau le'o lahi leva pe faiakó 'a e me'a 'oku tohi'i 'i he fo'i tapafā ko iá. Fakahā ha fa'ahinga me'a te ke lava 'o fai ke ke muimui ai ki he akonaki ko 'ení, pe ko ho'o fakamatala pē ko e hā hono 'uhinga 'oku mahu'inga ai ke fai 'a e me'a 'oku fakamatala'i 'i he fo'i tapafaá. Kapau te ke tu'u 'i ha tapafā 'oku fakamatala'i atu ai ha me'a 'oku hala pea ke fakamatala leva pe ko e hā e me'a 'oku totonu ke ke fai ke fetongi'aki 'a e me'a 'oku tohi'i 'i he fo'i tapafaá. Kapau te ke fie ma'u tokoni pea 'e lava pe ke 'oatu 'e ho'o faiakó ha ngaahi fokotu'u.
5. 'Oku fakahā atu 'e he ngahau 'i he tapafā taki taha 'a e feitu'u ke ke 'alu ki ai 'i he 'unu ka hokó.

Ko 'ene a'u pē ha tamasi'i pe ta'ahine ki ha fo'i tapafā 'oku tuhu ai 'a e ngahaú ia ki he feitu'u 'e tahá kae 'ikai ki he "Teuteu ki he Hā'ele Mai 'a Sīsuú" pea ke tokoni ki he fānaú ke mahino 'oku 'ikai ke tau muimui ki he ngaahi akonaki 'a Sīsuú 'i he taimi 'oku tau fai ai 'a e ngaahi me'a halá, ka te tau lava pē ke fetongi 'o hanga ki he tafa'aki 'e tahá 'i ha'atau fai 'a e me'a 'oku totonú.

Mou fai 'a e fo'i va'ingá kae 'oua kuo a'u 'a e taha kotoa pē ki he "Teuteu ki he Hā'ele mai 'a Sīsuú" pe ko ha'ane toki mei 'osi 'a e taimi kalasí.

Fakamatala Fakanounó

Fakamo'oní

Fakamo'oní 'e toe hā'ele mai 'a Sīsū ki he māmaní neongo 'oku 'ikai ke tau 'ilo'i 'a e taimí. Tala ki he fānaú 'a ho'o fu'u fie ma'u ke ke muimui ki he ngaahi akonaki 'a Sīsuú koe'uhí ka ke ma'u ha faingamālie ke ke mamata kiate ia 'i ha'ane toe hā'ele mai. Fakahā 'a e holi 'oku 'i ho lotó ke muimui 'a e tamasi'i pe ta'ahine taki taha 'i he kalasí ki he ngaahi akonaki 'a Sīsuú kae lava ke mou fakataha kotoa mo ia.

Mama FKT

Kapau 'oku tui 'e he fānaú 'a honau ngaahi mama FKT peá ke fekau ke nau vakai hifo ki ai. Fakamanatu ange 'e lava 'e honau ngaahi mamá 'o fakamanatu'i kiate kinautolu ke nau fili ki he totonú pea muimui ki he ngaahi akonaki 'a Sīsuú.

Kole ki he tamasi'i pe ta'ahine taki taha ke ne fakahā ange ki he kalasí ha fa'ahinga me'a te ne fai lolotonga 'a e uike hoko maí ke ne teuteu ai ki he toe hā'ele 'anga-ua mai 'a Sīsuú.

Fakaafe'i ha taha 'o e fānaú ke ne fai 'a e lotu tukú. Fokotu'u ange ki he taha ko 'ení ke ne kole ki he Tamai Hēvaní ke tokoni ki he kalasí ke nau teuteu ki he hā'ele 'anga-ua mai 'a Sīsū Kalasí.

Ngaahi 'Ekitiviti Fakatupulakí

Fili mei he ngaahi 'ekitiviti ko 'ení 'a e ngaahi 'ekitiviti 'e 'aonga taha ki he fānaú 'i ho'o kalasí. 'E lava ke mou faka'aonga'i kinautolu 'i he loto'i lēsoní pe 'i hano fakamanatu pe fakamatala fakanounou. Ka 'okú ke toe fie ma'u ha fakahinohino peá ke vakai ki he "Taimi Kalasí" 'i he "Ngaahi Tokoni Ma'á e Faiakó."

1. Hiva'i pe lau 'a e lea ki he ongo kupu fakatou'osi 'o e "When He Comes Again" (*Children's Songbook*, p. 82). 'Oku paaki atu 'a e lea ki he kupu hono uá 'i he peesi 237–38.

I wonder when he comes again,
 Will herald angels sing?
 Will earth be white with drifted snow,
 Or will the world know spring?
 I wonder if one star will shine
 Far brighter than the rest;
 Will daylight stay the whole night through?
 Will songbirds leave their nests?
 I'm sure he'll call his little ones
 Together round his knee,
 Because he said in days gone by,
 "Suffer them to come to me"

(© 1952, 1980 by Mirla Greenwood Thayne. Used by permission.)

2. Fakamatala'i ange 'oku fakahā mai 'e he tefito 'o e tui hono hongofulú ki he hā'ele 'angaua mai 'a Sīsū Kalaisí. Tokoni'i 'a e fānaú ke nau ako ma'uloto 'a e konga ko ia 'oku pehē " 'Oku mau tui . . . 'e nofo tu'i tonu pē 'a Sīsū Kalaisi 'i māmani." Fakamatala'i ange ki he fānaú 'a hono 'uhinga 'o e sētesi ko 'ení.
3. Faka'alī'ali ki he fānaú ha maama lolo pē ko ha fakatātā pe 'o ha maama lolo. Fakamatala'i ange na'e ako'i mai 'e Sīsū 'a hono mahū'inga ke tau teuteu atu ki he'ene hā'ele maí 'i ha talanoa kau ki he kau tāupo'ou (pe fānau fefine) 'e toko hongofulu pea mo 'enau ngaahi maamá. Fai 'a e talanoa fakatātā ki he kau tāupo'ou 'e toko hongofulú 'o hangē ko ia 'oku hā 'i he Mātiu 25:1–13. Fakamatala'i ange 'e 'ikai lava ke uló 'a e maama loló kae 'oua pe kuo 'i ai ha lolo ai. Fakamamafa'i heni na'e 'ikai lava ke hū 'a e kau tāupo'ou vale ko 'eni 'e toko nimá ki he malí he na'e 'ikai ke nau mateuteu.

Fakamatala'i ange na'e fakafehoanaki 'e he Fakamo'uí 'a e ta'ané pe malí ki he'ene hā'ele 'angaua maí. 'E lava pe ke fakafehoanaki kitautolu 'i he'etau teuteu atu ke fe'iloaki mo Sīsuú ki he tamaiki fefine ko 'eni na'a nau teuteu 'a e loló ki he'enau ngaahi maamá. Pea kapau 'e 'ikai ke tau mateuteu 'i he taimi 'e hā'ele mai aí, he 'ikai lava ke tau nofo fakataha mo ia.

Kole ki he fānaú ke nau fakahā mai 'a e ngaahi founa te nau mateuteu ai ki he hā'ele mai 'a Sīsuú (mahalo pē te ke fie ma'u ke ke fai ange ha ngaahi fokotu'u, 'o hangē ko ia na'e fie ma'u 'i he fo'i va'ingá). Tokoni'i ke mahino kiate kinautolu 'oku tau mateuteu ki he hā'ele 'angaua mai 'a Sīsū Kalaisí 'i he'etau fili ki he totonú.

4. Tohi'i 'i he tafa'aki ki 'olunga 'o ha faka'ilonga kuó ke 'ai ke taki taha 'a e fānaú 'a e lea ko 'ení, " *'Oku ou Teuteu ki he Hā'ele 'Angaua Mai 'a Sīsū Kalaisí.* " 'Oange ki he fānaú ha kala pe peni vahevahe ke nau taki taha tā ha fakatātā 'o kinautolu 'oku nau mateuteu ai ki he hā'ele mai 'a Sīsuú. Pine'i 'a e faka'ilongá ki he fānaú pe ko ha'amou fakaava pe 'a hono tafa'aki ki 'olungá pea tui'i ai ha mei kulasi ke kahoa.

Taumu‘á

Ke poupou‘i ‘a e tamasi‘i pe ta‘ahine taki taha ke ne fakahā ‘a e faka‘apa‘apa mo e ‘ofa ki he fanga manu mo‘ui kotoa pē.

Teuteú

1. Ako ‘i he fa‘a lotu ‘a e Sēnesi 6:11–17:24, ‘Īsaia 11:6–9 mo e Luke 12:6.
2. ‘Ai ha tatau ‘o e ngaahi tapafā ‘oku hā ai ‘a e fanga manú ‘a ia ‘oku hā ‘i he ngata‘anga ‘o e lēsoní (kapau ‘oku ‘ikai ke lava ‘o ‘ai hano tatau peá ke to‘o fakalelei ‘a e peesi ko ‘ení mei he tohi lēsoní). Kosi ke māvahevahe ‘a e ngaahi tapafaá. Peá ke tuku fakalelei kinautolu ke toe faka‘aonga‘i ‘i he ngaahi kalasi ‘i he kaha‘ú.
3. Teuteu ke hiva‘i pe lau ‘a e lea ki he tau ‘o e fo‘i hiva ko ia ko e “Ngingila mo Faka‘ofo‘ofa ‘a e Me‘a Kotoa” (*Children’s Songbook*, p. 231).
4. Teuteu ke ke fakamatala ki ha taimi na‘á ke fakahā ai ‘a e anga-‘ofa ki ha manu pē ko ha‘o mamata ki ha taha na‘á ne fai pehē.
5. Ngaahi nāunau ‘oku fie ma‘ú:
 - a. Tohi Tapu.
 - e. Pepa mo e kala ke taki taha ‘a e fānaú.
 - f. Fakatātā 2–72, Ko Noa mo e ‘A‘aké mo e Fanga Manú (Ngaahi Fakatātā ‘o e Ongoongolelei 1-3; 62305 900); fakatātā 2–73, Ko e Fakatupú — Ko e Ngaahi Me‘a Mo‘uí (Ngaahi Fakatātā ‘o e Ongoongolelei 100; 62483 900); fakatātā 2–74, Tāpanekale Sōlekí (Ngaahi Fakatātā ‘o e Ongoongolelei 503; 62490 900).
6. Teuteu mo ha toe ngaahi ‘ekitiviti fakatupulaki ‘okú ke fie ngāue‘aki.

Fokotu‘u ki he Founga Fai ‘o e Lēsoní

Fakaafe‘i ha taha ‘o e fānaú ke ne fai ‘a e fua lotú.

Kapau na‘á ke poupou‘i ‘a e fānaú ke nau fai ha fa‘ahinga me‘a ‘i he lolotonga ‘a e uiké pea mou vakai‘i ia.

‘Oku Mahu‘inga ‘a e Fanga Manú

‘Ekitiviti ke takiaki‘i
‘aki e tokangá

Fio fakataha ‘a e ngaahi tapafā ‘oku hā ai ‘a e fanga manú pea fulihi ‘o fakafo‘ohifo‘i ‘i he funga tēpilé pe falikí. Fakaafe‘i ‘a e fānaú ke tau tautau fetongi ‘i hono toho taha taha hake ha ongo tapafā ‘e ua pea fulihi ke hanga hake ki ‘olunga ‘a e fakatātaá. Kapau ‘e tatau ‘a e ongo manú fekau ‘a e taha ko iá ke ne tuku fakataha kinaua ke ‘ai ha ‘otu laine fakaholoholo ‘a e fanga manú. Kapau ‘oku ‘ikai tatau ‘a e ongo manú pea fekau ke ne toe fakafo‘ohifo pe ai ‘a e ongo la‘i pepá. Hokohoko pehē atu ai pē kae ‘oua leva kuo tauhoa ‘a e fanga manú pea fokotu‘utu‘u faka‘otu kinautolu.

Fehu'i ange ki he fānaú pe 'oku nau manatu'i nai ha talanoa 'i he Tohi Tapú 'i he'enau mamata ki he faka'otu 'a e fanga manú. Kapau 'oku 'ikai ke nau fakakaukau ki he talanoa 'o Noa mo e 'a'aké peá ke 'oange leva ha ngaahi tokoni 'o hangē ko 'ení:

- Na'e fakahā 'e he 'Eiki ki he tokotaha ke ne fa'u 'a e fa'ahinga me'a.
- Na'e ha'u tauhoa 'a e fanga manú.
- Na'e 'uha 'i he 'aho mo e pō 'e fāngofulu pea lōmaki ai 'a māmani.

Talanoa mei he folofolá

Faka'alí'ali 'a e fakatātā 2–72, Ko Noa mo e 'A'aké mo e Fanga Manú, pea mou toe fakamanatu 'a e talanoa 'oku hā 'i he Sēnesi 6:11–7:24. Fakamatala'i ange na'e fie ma'u 'e Sīsū Kalaisi ke fakahaofi 'a e fanga manú mei he lōmakí. Na'a ne folofola kia Noa ke ne tuku 'a e fanga manú ki he a'aké peá ne tokoni foki kia Noa ke ne 'ilo'i 'a e anga hono tokanga'i 'o e fanga manu kehekehe mo toko lahi pehē.

Na'e Fakatupu 'e Sīsū Kalaisi 'a e Fanga Manú

Fealēlea'aki 'i he fakatātaá

Faka'alí'ali 'a e fakatātā 2–73, Ko e Fakatupu — Ko e Ngaahi Me'a Mo'uí.

- Ko e hā 'a e fanga manu 'oku mou mamata ki ai 'i he fakatātā ko 'ení?
- Ko e hā e me'a 'oku mou sai'ia ai 'i he fanga manu ko 'ení?

Tuku ange ha ngaahi miniti si'i ke fakamatala ai 'a e fānaú 'o kau ki he fanga manu ko 'ení.

- Ko hai na'a ne fakatupu 'a e fanga manu ko 'ení?

Fakamanatu ange ki he fānaú na'e fakatupu 'e Sīsū Kalaisi 'a hono kotoa 'o e fanga manú 'i he fakahinohino 'a e Tamai Hēvaní.

Hivá

Mou hiva'i mo e fānaú pe lau 'a e fakalea e tau 'o e "Ngingila mo Faka'ofa'ofa 'a e Me'a Kotoa."

Ngingila mo faka'ofa'ofa
'A e me'a kotoa,
Na'e ngaohi 'a e me'a kotoa,
'E he 'Otuá.

Folofolá

Fakamanatu ange ki he fānaú na'a nau ako 'i he lēsoni kuo 'osí 'o kau ki he hā'ele 'angaua mai 'a Sīsū Kalaisí. Fakamanatu kiate kinautolu 'a e angalelei mo e lalata 'a e fanga manú 'i he taimi 'e toe hā'ele mai ai 'a Sīsuú. Lau le'o lahi 'a e 'Ísaia 11:6–7 ke ne fakamatala'i 'a e anga e vālelei 'a e fanga manú 'i he taimi 'e toe nofo ai 'a e Fakamo'uí 'i he māmaní.

'Oku 'Ofa 'a e Tamai Hēvaní mo Sīsū Kalaisi 'i he Fanga Manú Kotoa pē

Folofolá

Fakamatala'i ange 'oku finangalo 'a e Tamai Hēvaní mo Sīsū Kalaisi ke fiefia 'a e fanga manú kotoa pē, 'o a'u pē ki he ki'i manu si'isi'i tahá. Kiate kinauá, 'oku mahu'inga 'a e me'a mo'ui kotoa pē.

Lau le'o lahi 'a e Luke 12:6. Fakamatala'i ange 'oku tala mai 'e he potu folofola ko 'ení neongo 'a e iiki 'a e fanga ki'i manupuna sipoló ka 'oku kei tokanga pē 'a e Tamai Hēvaní mo Sīsū kiate kinautolu.

Faka'alí'ali 'a e fakatātā 2–74, Tāpanekale Sōlekí.

- Kuo mou 'osi mamata 'i he konifelenisi lahí 'i hono fakamafola atu 'i he televísoné pe vitioó 'i ha fale lotu 'o e Siasí?

Fakamatala'i ange 'oku fakamafola atu 'a e konifelenisi lahí mei he fale ko 'ení, 'a ia 'oku ui ko e tāpanekalé. Na'e langa 'a e tāpanekale ko 'ení 'i Sōleki Siti 'i 'luta 'e he kau paionia 'o e Siasí.

Tuhu ki he mā'olunga 'o e 'ato e Tāpanekalé mo e lahi hono ngaahi matapaá, peá ke fai 'a e talanoa ko 'ení 'i ho'o lea pe 'a'au:

'I ha efiafi 'e taha he fa'ahita'u failaú, na'e fakaava ai 'a e ngaahi matapa lalahi 'o e Tāpanekalé ke 'alu ha 'ea mokomoko ki loto. Na'e 'ikai ke fakatokanga'i 'e ha taha ia 'a e puna atu ki loto ha kí'i fo'i manupuna. Na'e kei 'i loto pē 'a e kí'i fo'i manupuná 'i he taimi na'e tāpuni aí mo lokoloka 'a e ngaahi matapaá.

'I he a'u mai 'a ha kau ngāue 'i he pongipongi 'e tahá ke teuteu 'a e falé ki ha koniseti na'e teu ke fai, na'a nau 'ilo'i ai 'a e fo'i manupuná pea na'e lau houa 'a 'enau feinga ke puke iá. Na'a nau kole ki ha kakai na'e ako'i makehe kinautolu ke fai 'a e me'a ko 'ení, pea na'a nau ha'u mo 'enau ngaahi kupenga na'e kau loloa 'o feinga ke tauhele'i 'aki 'a e fo'i manupuná.

'I he a'u hake 'a e tangata na'e pulé, ko Sione hono hingoá, na'a ne mamata atu ki hono tuli'aki 'e he kau tangata ko 'ení 'a e fo'i manupuná 'a e 'ū kupengá. Ko e taimi kotoa pē ne nau lele ai ki he tafa'aki 'e tahá na'e puna 'a e fo'i manupuná ia ki he tafa'aki 'e taha 'o e falé. Na'e fakaava 'a e 'ū matapa lahí kotoa ke hū ai 'a e manupuná ki tu'a, ka na'e fu'u manavahē ia 'o 'ikai ke ne fakatokanga'i 'ene avá.

Na'e ha'u 'a e kau tangata ko 'ení mo ha ngaahi me'afana na'e fakamahafu'aki 'a e pulú, pea na'a nau pehē ke faka'aonga'i 'eni ke fana'i 'aki 'a e fo'i manupuná. Ka na'e 'ikai ke loto ki ai 'a Sione koe'uhí na'a hoko ai ha maumau ki he falé pe ko hono nāunau 'i lotó. Ka na'a ne pehē ko e me'a mahu'inga angé ke 'oua na'a nau tāmata'i 'a e fo'i manupuná. Na'a ne manatu'i ha lea na'e fai 'e Palesiteni Sipenisā W. Kimipolo, ko e Palesiteni hono hongofulu mā ua 'o e Siasí, 'o kau ki he 'oua 'e fana 'a e fanga manupuná.

Na'e toe fokotu'u ange foki 'e he kau tangata ko 'ení ke 'ai ha me'akai 'o fakakonahi ke kai 'e he fo'i manupuná. Na'e 'ikai pē ke loto 'a Sione ki ai. Ka na'a ne 'ilo'i kuo pau ke to'o 'a e manupuná mei ai koe'uhí ko ha koniseti mahu'inga 'oku teu ke fai he efiafi.

Na'e tafoki 'a Sione ki he tafa'aki 'e tahá 'o fai 'ene kí'i lotu nounou: " 'E Tamai Hēvani, kapau 'oku mahu'inga 'a e fo'i manupuná ni kiate koe peá ke fakahā mai mu'a 'a e founa ke mau 'ave ai ia ki tu'a ta'e fakalavea'i?"

'I he 'osi 'a e lotu 'a Sioné, na'a ne 'ilo'i 'a e me'a ke faí. Na'a ne tala ange ki he kau ngāué ke nau tāmata'i kotoa 'a e 'uhila he falé pea tātāpuni 'a e 'ū matapa lalahí kotoa tuku kehe pē 'a e matapa 'e taha.

Na'e lolotonga tu'u 'a e fo'i manupuná he funga 'ōkaní, ka 'i he taimi pē ne nau tāmata'i kotoa ai 'a e maamá pea tāpuni'i mo e ngaahi matapa lalahí, na'e puna atu leva 'a e fo'i manupuná mei he 'ōkaní 'o hangatonu ki tu'a 'i he matapa na'e avá. (Vakai, Ronald D. John, "A Sparrow in the Tabernacle," *Ensign*, Sune 1989, pp. 24–25.)

- Na'e fakahā fēfē 'e Sione 'a 'ene 'ofa 'i he ki'i manupuná? (Na'á ne lotua 'a e me'a ke faí kae 'ikai fana'i pe fakakonahi ia).
- 'Oku mou 'ilo fēfē na'e 'ofa 'a e Tamai Hēvaní 'i he fo'i manupuná? (He na'á ne tokoni kia Sione ke ne 'ilo'i 'a e founga ke fai ke 'alu ai ki tu'a mei he Tāpanekalé).

Te Tau Lava 'o Anga-'ofa ki he Fanga Manú

Fealēlea'akí

Fakamatala'i ange 'oku finangalo 'a e Tamai Hēvaní mo Sīsū ke tau 'ofa 'i he fanga manú 'o hangē ko kinauá.

Fakaafe'i 'a e fānaú ke nau talanoa ki ha fanga ki'i manu pusiaki pe manu pe 'oku tauhi 'e honau fāmilí. (Kapau 'oku 'ikai ke 'i ai ha fanga manu ia 'i he 'api 'o e fānaú pea fekau ke nau fakamatala pē ki ha fa'ahinga manu te nau sai'ia ke nau ma'u mo tauhi.) Kole ange ki he fānaú ke nau fakamatala ki he founga te nau tokoni ai ki hono tokanga'i 'a e fanga manu ko 'ení. Tuku ke nau fakatātaa'i fakalongolongo 'a e ni'hi 'o e ngaahi me'a 'oku nau fai ke tokanga'i 'aki 'a e fanga manú, hangē ko hono 'oange 'a e vai fo'ou ke nau inu mo ha me'akai fakamo'ui lelei ke nau kai, kaukau'i mo 'ai ke nau ma'a, pe lea lelei kiate kinautolú.

Talanoá

Fakamatala'i ange na'e toe akonaki 'aki foki 'e he fuofua Palesiteni 'o e Siasí ko e Palōfita ko Siosefa Sāmitá, ke tau 'ofa 'i he fanga manú. Fai 'a e talanoa ko 'ení 'i ho'o lea pe 'a'au:

Na'e nofo kemi 'a e Palōfita ko Siosefa Sāmitá mo ha kau tangata kehe 'i ha ki'i ve'e vaitafe. 'I he te u ke fokotu'u 'e he Palōfitá 'a hono tēnití, na'á ne ma'u ai ha fanga ki'i ngata u'u kona. Na'e loto 'a e kau tangata kehé ia ke tāmata'i 'a e fanga ki'i ngatá, ka na'e ta'ofi kinautolu 'e he Palōfitá mo ne tala ange ke 'oua na'a nau fai ha me'a ki ai. Ka na'e 'omai leva 'e he kau tangatá ni ha 'ū va'akau 'o heu mo to'o fakalele'i 'aki 'a e fanga ngatá ki he kauvai 'e tahá. Na'e fakahā ange 'e he Palōfitá 'oku 'ikai totonu ke nau tāmata'i ha ngata, manupuna pe ha fa'ahinga manu kehe pē lolotonga 'enau fonongá tuku kehe kapau te nau toki fie ma'u ia ke nau kai. (Vakai, *History of the Church*, 2:71–72; vakai foki, Sipenisā W. Kimipolo, *Ensign*, Novema 1978, p. 45.)

Fakamatala Fakanounó

Fakamanatu ki he fānaú na'e fakatupu 'e Sīsū Kalaisi 'a e fanga manu kotoa pē pea ko e ngaahi me'a mo'ui kotoa pē 'i he māmaní ko e kongā ia 'a e palani e Tamai Hēvaní.

'Eikitivití

Fekau 'a e fānaú ke nau tu'u ki 'olunga peá ke tokoni ke nau lau 'a e fakalea 'o e fo'i maau ko 'ení mo fakatātaa'i 'o hangē ko ia 'oku fakahā atú:

'Oku 'ofa 'a Sīsū 'i he fanga manú kotoa (*fōlahi e ongo nima ki mu'á*)
'A e 'elifānite lahi mo mā'olunga (*hiki e nimá ke mā'olunga 'o hangē 'oku kakapá*),
'A e ika 'o tahí na (*fakataha'i e ongo 'aofinimá pea ueue'i ke hangē ha ika 'oku kakaú*),

Mo e ki'i kumā si'isi'i taha (*tulolo ki lalo*).

'Okú ne 'ofa he inisēkité (*'ai e ongo fo'i tuhu 'o e nima 'e tahá ke "totolo" 'i he funga nima 'e tahá*).

'A e manupuna he 'ataá (*tātā e ongo nimá ke hangē ha ongo kapakaú*).
 Fanga tia 'oku kaikai he musié (*'ai e ongo motu'a tuhú 'i 'olunga he funga 'ulú pea fakamafole leva mo e ngaahi louhi'inimá ke hangē ha tiá*),
 Nau ongo'i e 'ofa 'a Kalaisí (*hilifaki e ongo nimá he fatafatá*).

Fakamo'oní Fakamatala ki ha taimi na'á ke fakahā ai 'a e 'ofa ki ha manu pe ko ha'o mamata ki ha fai pehē 'a ha taha. Fakamo'oní'i 'oku 'ofa 'a e Tamai Hēvaní mo Sīsū Kalaisi 'i he fanga manu kotoa pē 'i he māmaní pea ko hona finangaló ke tau 'ofa ki he fanga manú.

Poupou'i 'a e tamasi'i pe ta'ahine taki taha ke ne fai ha fa'ahinga 'ulungāanga 'ofa ki ha manu he uiké ni.

'Ekitiviti tā fakatātaá 'Oange ha pepa mo ha kala ki he fānaú pea fekau ke nau tā ha ngaahi me'a te nau lava 'o fai ke nau anga-'ofa ai ki he fanga manú.

Fakaafe'i ha taha 'o e fānaú ke ne fai 'a e lotu tukú.

Ngaahi 'Ekitiviti Fakatupulakí

Fili mei he ngaahi 'ekitiviti ko 'eni 'a e ngaahi 'ekitiviti 'e 'aonga taha ki he fānaú 'i ho'o kalasí. 'E lava ke mou faka'aonga'i kinautolu 'i he loto'i lēsoní pe 'i hano fakamanatu pe fakamatala fakanounou. Ka 'okú ke toe fie ma'u ha fakahinohino pea ke vakai ki he "Taimi Kalasi" 'i he "Ngaahi Tokoni Ma'á e Faiakó."

1. Fai 'i ho'o lea pe 'a'au 'a e talanoa na'e manatu'i 'e Sione mei he lea ko ia na'e fai 'e Palesiteni Sipenisā W. Kimipoló:

"'Oku ou manatu'i 'a e taimi lahi na'á ku fa'a hiva le'o lahi ai 'o pehē:

'Oua 'e tāmate'i 'a e manupuná,

'Oku hiva 'i he funga 'akaú na,

'I he kotoa e faha'ita'u mafaná,

Ongo mālīe 'ene hivá,

'I he fa'ahita'u māfaná,

'Oua 'e fana'i 'a e manupuná!

Ko e māmani 'eni ia 'a e 'Otuá,

'Oku pehē 'ene fafanga,

'A e sī'i mo e lahi tahá.

(*Deseret Songs*, 1909, fika 163).

"Na'e 'i ai 'eku sengai mo 'eku me'a tolo. Na'e ngaohi pe ia 'e au pea na'á na fu'u lelei 'aupito. Ko 'eku ngāue na'e fa'i ko hono fakateketeka 'a e fanga pulú ki he potu musie na'e fe'unga mo e maile 'e taha hono mama'ó mei 'api. Na'e tu'u faka'otu ha ngaahi fu'u vavae he ve'e halá pea 'oku ou manatu'i pē 'a 'eku fa'a meimei sengai'i 'a e fanga manupuna na'a nau "hiva 'i he va'ó mo e 'ulu'akaú" he na'á ku fana tau 'aupito pea na'á ku lava pe 'o sengai'i ha fu'u pou 'iate 'e nimangofulu hono mama'ó 'o tau pe he tunga'i 'akau. Pea mahalo pē ko e me'a na'e 'ikai ke u sengai'i ai kinautolú ko 'eku hiva'i 'i he meimei 'aho Sāpate kátoa 'a e " 'Oua 'e Tāmate'i 'a e Manupuná". . . . Na'e 'ikai ke u sio atu au ki hano oli 'o ha tō hifo 'a ha ki'i manupuna faka'ofa'ofa 'o mate 'i hoku ve'e va'é" (Sipenisā W. Kimipoló, 'i he Conference Report, 'Epeleli 1978, p. 71; vakai foki, *Ensign*, Mē 1978, pp. 47–48).

2. 'Oange ki he tamasi'i pe ta'ahine taki taha ha kongā tou māsimā ke ne ngaohi 'aki ha manu 'okú ne manako ai ('oku 'oatu 'i he peesi 43 'a e founā hono ngaohi 'o e tou masivá). Tuku ke 'alu 'a e fānaú mo e fanga manu na'a nau ngaohi ki 'api 'o fakahā ki honau ngaahi fāmilí.
3. 'Oange ha faingamālie 'o e tamasi'i pe ta'ahine taki taha ke he fakatātaa'i fakalongolongo 'a e tō'onga 'a ha manu 'okú ne manako ai. Fekau leva 'a hono toe 'o e fānaú ke nau mate'i pe ko e hā 'a e manu ko iá. Kapau 'e 'ikai ke 'ilo'i 'e he fānaú 'a e manu ko 'eni 'oku fakatātaa'i, 'e lava ke fakahā ange 'e he taha 'okú ne fakatātaa'i ha tokoni 'o ngofua ke nau lea heni, ke ma'u mei ai ha fakakaukau 'a e fānaú.
4. 'Oange ki he fānaú ha ngaahi fakamatala 'o kau ki he fanga manú kehekehe. Tala ange ko 'enau 'ilo'i pe 'a e manu 'okú ke fakamatala'i angé pea hiki honau nimá kae 'oua te nau lea. 'Eke ki ha taha 'oku hiki hono nimá ke ne fakahā atu 'a e manu ko ia 'okú ke fakamatala'i. Faka'aonga'i 'a e ngaahi fakamatala ko 'eni pe ko ha'o fa'u pē 'e koe ha'o ngaahi fakamatala ki he fanga manu 'oku ma'u 'i homou koló:
 - 'Oku ou ve'e ono pea 'oku lanu mata 'oku kilí;
Ko au pe 'oku ou poto taha he hopohopó. (He'e.)
 - 'Oku ou si'isi'i pea 'oku molū hoku sinó mo pikopiko he'eku ngaoló;
'Oku ou 'asi tatau pē mei mu'a mo mui. (Kelemutú.)
 - Ko hoku 'apí 'a e ki'i ano vai;
Pea 'oku ou manako he lea le'o lahi mo e punopuná (Potó.)
 - 'Oku mou fakasio au he kamata'anga 'o e fa'ahita'u failaú
'Oku lanu kulokula hoku fatafatá peá u 'i he funga 'akaú. (Fo'i Fuiva.)
 - 'Oku fuopotopoto hoku matá, pea fōlahi hoku ongo fo'i matá
'Oku ou lava 'o sio he fakapo'ulí, pea 'oku ou poto. (Lulu.)
 - 'Oku 'i ai hoku va'e mo e nima, mata, telinga mo e ihu;
'Oku ou lava ke tautau'aki hoku ikú pe ongo va'é mei he fu'u 'akaú. (Ngelí.)
 - Kapau te ke heka 'i hoku tu'á te u faka'eva'eva'i koe.
Puke ma'u hoku pití; 'oku faingofua pē ke hekasi au. (Hoosi.)
 - 'Oku oma 'aupito 'eku kākā he 'akaú;
Pea vave 'aupito 'a e tāvilivili hoku iku fulufuluá. (Sīkuila.)
 - 'Oku ou nofo 'i ha faama, pea 'oku nounou mo vilo hoku ikú
Pea 'oku ngaungaue ia hoku taimi kaí. (Puaka.)
 - 'Oku ou manako ke lele, puna mo va'inga;
Ko e fo'i lea pe 'oku ou 'iló ko e "Meeeee" (Kosi.)

(To'o mei he "Who Am I?" *Children's Friend*, Mē 1956, p. 208.)
5. Toe fakamanatu 'a e talanoa kia Uāleni mei he lēsoni 2 (vakai, peesi 7).
 - Na'e anga fēfē hono fakahā 'e Uāleni 'ene anga-'ofa ki he fanga manú?
6. Toe fai 'a e fo'i va'inga fakatauhoa ko ia mei he kamata'anga 'o e lēsoni ki hano lahi pē te ke fie ma'u mo e fānaú.

7. Tokoni ki he fānaú 'i hono fa'u ha 'ai'anga fafanga manupuna ke 'ave 'o tautau 'i ha feitu'u pē 'i tu'a 'i honau 'apí. Vali'aki ha pīnati pata ha fa'ahinga me'a 'oku fuopotopoto pe ko ha konga ma kuo tofi ki ha fa'ahinga fuo pē 'oku 'asi leleí. 'Omai leva 'a e konga maá 'o unu ha 'ū tenga'i 'akau 'oku kai 'e he manupuná ke pipiki takatakai ai. 'Ai ha me'i afo ke tautau'aki 'a e 'ai'anga fafanga ko 'ení mei ha fu'u 'akau pē ko ha fu'u pou. (Te ke 'ilo pē 'a e founa hono fa'u 'o ha 'ai'anga fafanga manupuna 'o ngāue'aki pe 'a e ngaahi me'a 'oku lava ke ma'u 'i homou feitu'ú.)

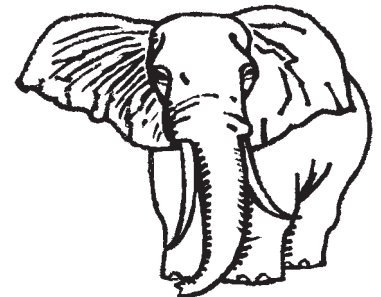
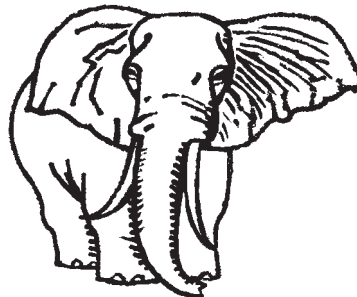
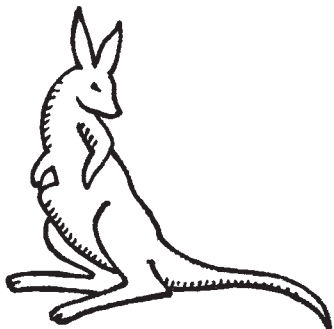
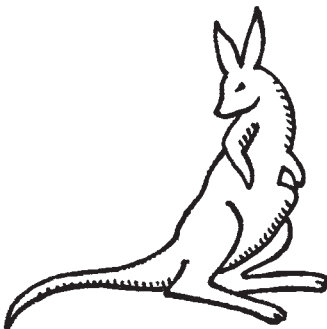
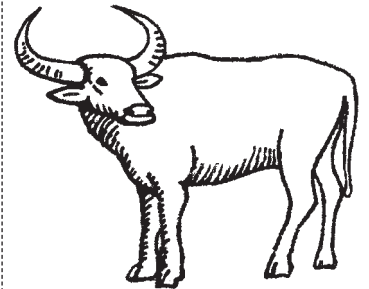
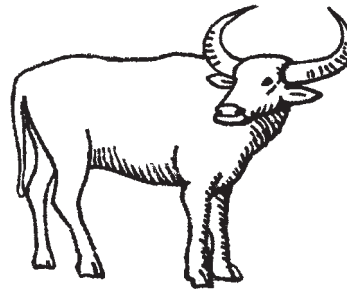
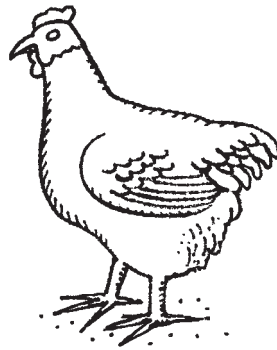
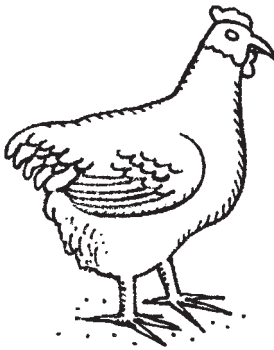
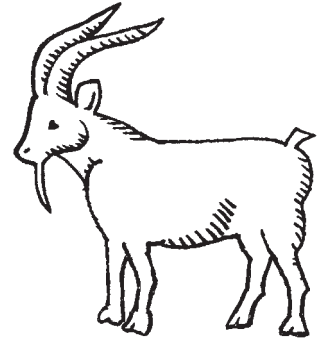
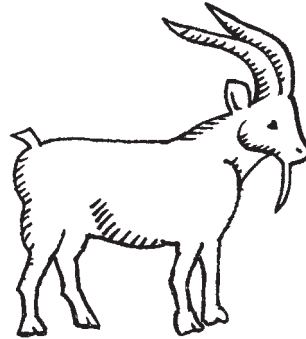
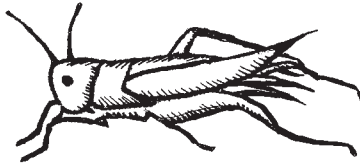
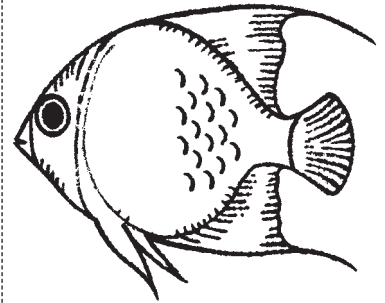
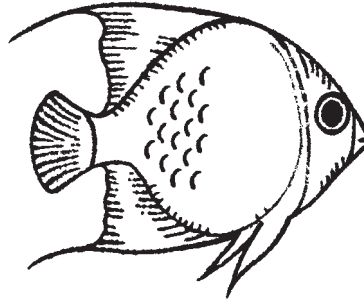
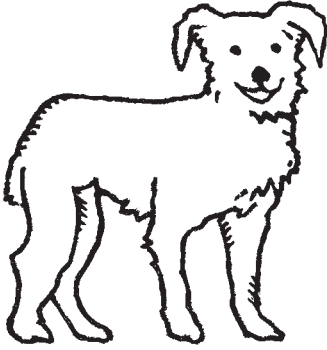
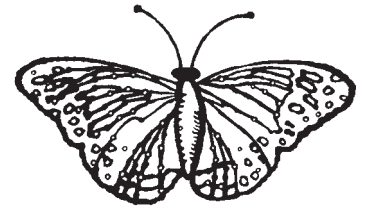
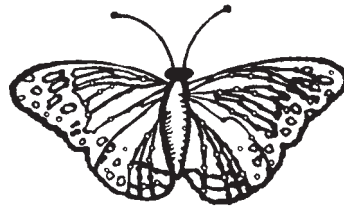
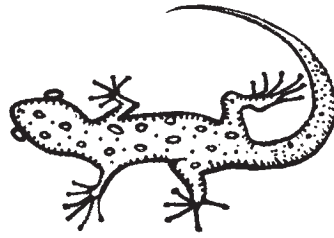
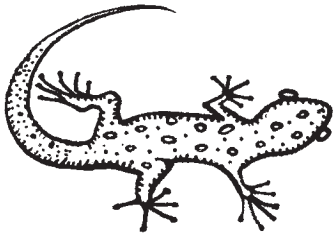

'Oku Tau Fakamanatua 'a e Toetu'u 'a Sisū Kalasí (Toetu'ú)

Lēsoni
45

Taumu'á

Ke tokoni'i 'a e tamasi'i pe ta'ahine taki taha ke mahino kiate kinautolu 'oku tau fakamanatu 'a e Pekiá koe'uhí na'e toetu'u 'a Sisū Kalaisi.

Teuteú

1. Ako 'i he fa'a lotu 'a e Mātiu 27:57–66; 28:1–8; Ma'ake 15:16–20, 40–47; 16:1–11; Luke 23:44–46; mo e Sione 20:1–18.
 2. Hanga 'o tā pe 'omai ha ngaahi fakatātā 'o ha ngaahi me'a 'oku fekau'aki mo hono fakamanatu 'o e 'aho Pekiá 'i homou feitu'ú, hangē ko e lole, fua'imoa, matala'i 'akau, pe fa'ahinga vala. Hanga 'o faka'aliali 'a e ngaahi me'a ko 'ení 'i he funga tēpilé pe palakipoé 'i he te'eki ai ke fai 'a e kalasí. Faka'aliali 'a e fakatātā 2–12, Toetu'u 'a Sisū fakataha mo e ngaahi fakatātā kehé.
 3. Teuteu ke hiva'i pe lau 'a e fakalea 'o e "Did Jesus Really Live Again?" (*Children's Songbook*, p. 64).
 4. Ngaahi nāunau 'oku fie ma'ú:
 - a. Tohi Tapu.
 - e. Kīi tangai pe puha si'isi'i.
 - f. Fakatātā kosikosi 2–5, fakatātā 'o hono Kalusefai 'o Sisū; fakatātā kosikosi 2–6, ko hono kofukofu'i 'o e sino 'o Sisū; fakatātā kosikosi 2–7, ko e fonualotó; fakatātā kosikosi 2–8, ko e fu'u maka lahi; fakatātā kosikosi 2–9, ko e kau le'ó; fakatātā kosikosi 2–10, 'āngeló; fakatātā kosikosi 2–11, kau fefine mo e ngaahi loló; fakatātā kosikosi 2–12, ko Sisū kuó ne toetu'u. Fokotu'utu'u fakahokohoko 'a e ngaahi fakatātā kosikosi 'o fakatatau ki he hokohoko 'e faka'aonga'i ai 'i he talanoa ki he 'uluaki pongipongi 'o e Pekiá.
 - h. Fakatātā 2–65, Ko Sisū Kalaisi Kuo Toetu'u (Ngaahi Fakatātā 'o e Ongongolelé 239; 62187 900).
 5. Teuteu mo ha toe ngaahi 'ekitiviti fakatupulaki 'okú ke fie ngāue'aki.
-

Fokotu'u ki he Founa Fai 'o e Lēsoni

Fakaafe'i ha taha 'o e fānaú ke fai 'a e fua lotú.

Kapau ná'á ke poupou'i 'a e fānaú ke nau fai ha fa'ahinga me'a 'i he lolotonga 'a e uiké pea mou vakai'i ia.

'Oku Tau Manatua 'a Sisū Kalaisi 'i he 'Aho Pekiá

'Ekitiviti ke takiaki'i 'aki e tokangá

Faka'aliali 'a e fakatātā kuó ke 'osi tuku mai he funga tēpilé, falikí pe palakipoé. Fekau 'a e fānaú ke nau tala atu taha taha 'a e ngaahi fakatātaá pea nau fakamatala pe 'oku fekau'aki fēfē 'a e ngaahi me'a ko ia 'i he fakatātaá mo e ngaahi founa maheni 'o hono fakamanatu 'o e Pekiá 'i homou feitu'ú.

Fai 'a e fehu'i ko 'ení hili hono alea'i taki taha 'e he fānaú 'a e ngaahi me'a:

- Ko hono 'uhinga totonu nai 'eni 'oku tau fakamanatu ai 'a e 'aho Pekiá? (Ikai.)

‘Osi ko iá pea fekau ha taha ke ne to‘o ‘a e fakatātaá ‘o fa‘o ia ki ha ki‘i tangai pe puha.

Alea‘i hokohoko ‘a e ngaahi fakatātaá kotoa ‘o a‘u ki ha‘ane toki toe pē ‘a e fakatātā ‘o Sīsū Kalaisí.

- Ko hono ‘uhinga totonu nai ‘eni ‘oku tau fakamanatu ai ‘a e ‘aho Pekiá? (‘Io.)

Fakamanatu ki he fānaú ko Sīsū Kalaisi ‘a e ‘uhinga totonu ‘oku tau fakamanatu ai ‘a e Pekiá. He na‘e fai ‘e Sīsū ha me‘a fakafo ma‘atautolu ‘i he ‘uluaki ‘aho ‘o e Pekiá.

Na‘e Toetu‘u ‘a Sīsū Kalaisi ‘i he ‘Uluaki ‘Aho ‘o e Pekiá

Talanoa mei he folofolá mo e ngaahi fakatātā kosikosí

Fai ‘i ho‘o lea pē ‘a‘u ‘a e talanoa ki he ‘uluaki Pekiá (vakai, Mātiu 27:57–66; 28:1–8; Ma‘ake 15:16–20, 40–47; 16:1–11; Luke 23:44–46; mo e Sione 20:1–18). Tuku ke tautau fetongi ‘a e fānaú ‘i hono pukepuke hake ‘o e ngaahi fakatātaá ‘i hono taimi totonu ka ke fai ‘a e talanoá. Kapau ‘oku ‘ilo‘i ‘e he fānaú ‘a e talanoá pea tuku ke nau tokoni ‘i hono faí.

Fekau ha taha ke ne pukepuke hake ‘a e fakatātā 2–5, ko e fakatātā ‘o hono Tutuki ‘o Sīsú.

Fakamatala‘i na‘e faifai pē pea ma‘u ‘e he kakai angakovi na‘a nau fehi‘a ‘ia Sīsú ‘a e ngofua mei honau kau takí ke tāmate‘i ia. Na‘e hanga ‘e he kakai ko ‘eni ‘o tā mo fakakata ‘aki ‘a Sīsū. Pea nau ‘ave ia ki ha ki‘i mo‘unga ‘i he tu‘a koló ‘o tutuki ia ki ha kolosi.

Fekau ‘a e tamasi‘i pe ta‘ahine ke ne tuku hifo ‘a e fakatātā ‘o hono tutuki ‘o Sīsú kae fekau ha taha kehe ke ne pukepuke hake ‘a e fakatātā 2–6, ko hono kofukofu‘i ‘o e sino ‘o Sīsú.

Fakamatala‘i ange ‘i he hili ‘a e pekia ‘a Sīsú, na‘e fakahā ‘e hono ngaahi kaume‘á ‘enau ‘ofa kiate iá ‘aki ‘enau tokanga‘i ‘a hono sinó. Na‘a nau tuku hifo fakalelei ia mei he kolosí. Na‘a nau kofukofu‘aki ia ha tupenu ma‘a mo fo‘ou pea fakatokoto ‘i ha fonualoto, ‘a ia ko ha ki‘i ‘ana pē loki si‘isi‘i kuo tongi mei he maka ‘i he ve‘e mo‘ungá.

Fekau ‘a e tamasi‘i pe ta‘ahine ke ne tuku hifo ‘a e fakatātā ‘o hono kofukofu‘i e sino ‘o Sīsú kae fekau ha taha kehe ke ne pukepuke ‘a e fakatātā 2–7, ko e fonualotó, pea mo e fakatātā 2–8, ko e fu‘u maka lahi.

Fakamatala‘i ange na‘e hili pe hono fakatokoto ‘e he ngaahi kaume‘a ‘o Sīsú ‘a hono sinó ‘i he fonualotó, na‘a nau teka‘i leva ha fu‘u maka lahi ‘o tāpuni‘i ‘aki ‘a e hū‘angá.

- ‘Oku mou pehē ko e hā e ongo na‘e ma‘u ‘e he ngaahi kaume‘a ‘o Sīsú ‘i he efiafi ko iá?

Fekau ha taha ke ne pukepuke ‘a e fakatātā 2–9, ko e kau le‘ó.

Tala ange ki he fānaú na‘e toki ‘omi ‘e he ngaahi fili ‘o e Fakamo‘uí ha kau le‘o ke nau le‘ohi ‘a e fonualotó. Na‘a nau fai ‘eni koe‘uhí na‘e fakahā ange ‘e Sīsú ki he kakai te ne toetu‘u ‘i he hili pē ha ‘aho ‘e tolu. Na‘e ‘ikai ke tui hono ngaahi filí te ne toetu‘u. Na‘a nau pehē ‘e hanga ‘e he ngaahi kaume‘a ‘o Sīsú ‘o fufu‘i hono sinó pea nau tala kuó ne toe mo‘ui.

Fekau ha taha ke ne pukepuke hake ‘a e fakatātā 2–10, ko e ‘āngeló.

Fakamatala'i ange 'i he pongipongi hake pē 'o e 'aho hono tolú na'e ha'u ai ha 'āngelo 'o teka'i 'a e fu'u maká 'i he hū'anga ki he fonualotó. Na'e fu'u mavahe 'aupito 'a e kau le'ó pea nau tō ki lalo 'o hangē pe 'oku nau maté.

Fekau 'a e ongo tamaiki ke na tuku hifo ki lalo 'a e fakatātā 'o e kau le'ó mo e fu'u maka lahi kae fekau ha taha kehe ke ne pukepuke hake 'a e fakatātā 2–11, ko e kau fefine mo e loló.

Tala ange ki he fānaú na'e 'alu hake ha kau fefine, ko e ngaahi kaume'a pe 'o Sīsū, ki he fonualotó 'i he 'aho tatau pe, 'a ia ko e 'aho Sāpaté. Na'a nau 'omi ha ngaahi me'a fakanamu lelei ke tākai'aki 'a e sino 'o Sīsuú. Na'e fai 'eni 'e he kakai 'i he taimi ko iá ke fakahā'aki 'enau 'ofa mo e faka'apa'apa ki he taha kuo pekiá.

Fakamatala'i ange na'e fifili 'a e kau fefiné pe te lava fēfē ke teka'i 'a e fu'u maka mamafa ko 'eni mei he fonualotó. Ka 'i he'enau a'u mai ki he fonualotó, na'a nau mamata kuo 'osi teka'i 'a e fu'u maká ia pea 'ikai ke 'i ai 'a e sino 'o Sīsuú. Ka na'a nau mamata ki ha 'āngelo 'i he ve'e fonualotó.

- 'Oku mou pehe ko e ha e ongo na'e ma'u 'e he kau fefiné 'i he'enau vakai kuo 'ikai ke 'i ai e sino 'o e Fakamo'uí?
- 'Oku mou pehē ko e hā e ongo na'a nau ma'u 'i he'enau mamata ki he 'āngeló?

Folofolá

Lau le'ó lahi 'a e Mātiu 28:5–6 'a e me'a na'e folofola 'aki 'e he 'āngeló ki he kau fefiné.

Fakamatala'i ange na'e toe fakahā ange foki 'e he 'āngeló ki he kau fefiné ke nau 'alu fakato'oto'o 'o fakahā ki he kau ākongá kuo toetu'u 'a Sīsū Kalaisi mei he maté (vakai, Mātiu 28:7).

Fekau 'a e fānaú ke nau tuku hifo kotoa 'a e ngaahi fakatātaá pea fekau ha taha kehe ke ne pukepuke hake 'a e fakatātā 2–12, Ko Sīsū kuo Ne toetu'u.

Fakamatala'i ange na'e 'alu 'a e kau fefiné 'o fakahā ki he kau ākongá kehé, pea na'e toki mamata ki mui 'a hono toenga 'o e kau ākongá kia Sīsū. Kuó ne toe mo'ui.

- 'Oku mou pehē ko e hā e ongo na'e ma'u 'e he kau ākongá 'i he'enau 'ilo ko ia kuo toe mo'ui 'a Sīsū Kalaisi'?

'Ekitivití fakamanatu lēsoní

Fakafo'ohifo'i kotoa 'a e ngaahi fakatātaá 'i he funga tēpilé pe falikí. Fekau 'a e fānaú ke nau tautau fetongi 'i hono fili ha fakatātā pea fakamatala'i 'ene fekau'aki mo ha kongá 'o e talanoa kau ki he toetu'u 'a Sīsuú.

'Oku Fakamanatu Mai Kiate Kitautolu 'i he Pekia Te Tau Toetu'u

Faka'alí'ali 'a e fakatātā 2–65, Ko Sīsū Kalaisi Kuo Toetu'u.

Fakamatala'i ange ko e taimi ko ē na'e pekia ai 'a Sīsū Kalaisí, na'e mavahe hono laumālié mei hono sino fakamatelié ki he langí. Hili mei ai ha 'aho 'e tolu, na'e toe foki mai hono laumālié ki hono sino fakamatelié pea na'e toe mo'ui hono sino fakamatelié. 'Oku tau ui 'eni ko e toetu'u. Fekau 'a e fānaú ke nau toutou lea'aki 'a e fo'i lea ko ia ko e *toetu'u*.

Fakamatala'i ange ko Sīsū 'a e 'uluaki fuofua fānaú 'a e Tamai Hēvaní ke toetu'u. Te tau toetu'u kotoa koe'uhí he na'á ne toetu'u. He 'ikai ke tau toetu'u 'i ha hili pe ha 'aho 'e tolu mei he'etau maté 'o hangē ko Sīsuú, ka 'e 'i ai 'a e 'aho te tau toetu'u ai.

Talanoá

Fai ha talanoa kau ki ha ki'i ta'ahine na'á ne fiefia 'i he taimi na'á ne fakakaukau atu ai kia Sīsū Kalaisi mo 'ene toetuú. 'E lelei pe ke ke ngāue'aki 'a e talanoa ko 'ení:

Na'e manako 'a Kale ke ne va'inga ma'u pē 'i honau 'apí 'o ofi atu ki he ngoue 'a hono kaungā'apí ko Simikí. Ko e taimi ko ē na'e fa'a ngāue ai 'a Simiki 'i he'ene ngoué, 'e fakapōtalanoa atu ki ai 'a Kale. Na'á na hoko leva 'o kaume'a lelei 'aupito.

'I he 'aho 'e taha na'e fakahā ange ai 'e he fine'eiki 'a Kalé kuo mālōlō 'a Simiki he kuó ne fu'u motu'a pē. Kuo mavahe atu hono laumālié mei hono sino fakamatelié, pea 'oku 'ikai leva ke kei mo'ui 'a hono sino fakamatelié.

Na'e 'ilo'i 'e Kale te ne ongo'i 'aupito e puli 'a Simikí, ka na'e fakamanatu ange 'e he'ene fine'eiki 'a e talanoa ki he pekiá mo e toetuú. Na'e manatu'i 'e Kale 'a e talanoa ki he toetu'u 'a Sisuú. Na'á ne 'ilo'i na'e folofola 'a Sīsū te tau toetu'u kotoa pē 'i he hili 'etau maté. Na'e 'ilo'i 'e Kalo 'e toetu'u foki mo Simiki. Na'á ne fiefia koe'uhí ko hono fakafaingamālie'i 'e Sīsū kae lava ke tau toetu'u.

Fealēlea'aki

Fakamatala'i ange 'oku tau ui 'a e 'aho na'e toetu'u ai 'a Sīsū Kalaisi ko e 'uluaki Toetuú. 'Oku fakamanatu 'e he kakai kotoa pē 'i māmani 'oku 'ofa 'ia Sisuú 'a 'ene toetu'u 'i he Pekia.

- Ko e hā hono 'uhinga 'oku tau ongo'i fiefia ai 'i he taimi Toetuú? (He 'oku tau 'ilo'i te tau toetu'u kotoa pē mo kinautolu 'oku tau 'ofa a'í 'o hangē ko e toetu'u 'a Sisuú.)
- Ko e hā nai ha ngaahi me'a te tau lava 'o fai ke tau manatu ai kia Sīsū Kalaisi mo fakahā 'etau fiefia 'i he taimi 'o e Toetuú? ('E kau 'i he ngaahi talí 'a hono fai 'o e talanoa 'o kau kia Sīsū 'i 'apí, hiva'i mo hotau ngaahi fāmilí ha 'ū hiva kau kia Sīsū, pea mo hono fai 'o e ngaahi lēsoni makehe ki he pekiá mo e Toetuú, ngaahi polokalama makehe mo e ngaahi hiva 'oku fai 'i he lotú.)

Fakamatala Fakanounó

Hivá

Fekau 'a e fānaú ke nau tu'u 'o hiva'i pe lau 'a e fakalea 'o e "Did Jesus Really Live Again?" Tokoni ange 'i hono fakatātaa'i 'o hangē ko ia 'oku fakahā atu 'i laló:

Did Jesus really live again (*fakamafao e ongo nimá ki mu'a pea hanga ki 'olunga 'a e ongo 'aofinimá*)?

Yes, when the third day came (*hiki hake 'a e fo'i tuhu 'e tolu*),

He wakened and he left the tomb (*lue tu'u-ma'u*);

He called Mary's name (*'ai e ongo nimá ki he tafa'aki ho ngutú*).

Did Jesus come to those he loves

(*hili e ongo nimá he fatafatá*)?

Yes, people touched his feet (*punou hifo 'o ala ki he va'e*),

And of the fish and honeycomb

He did truly eat (*fakatātaa'i 'a e kai*).

And there were nailprints in his hands (*tuhu ki he nimá*)

And a spear wound in his side (*tuhu ki he tapa'i keté*).

Did Jesus really live again

After he had died (*fakamafao e ongo nimá pea hanga e 'aofinimá ki 'olunga*)?

Oh yes! And so shall I (*kamo e ulú*)!

Fakamo'oni

Fai ho'o fakamo'oni ki he toetu'u 'a Sisu Kalaisi. Tala ange ki he fana'u 'a e ongo 'oku ke ma'u 'i ho'o 'ilo'i ko ia 'e 'i ai ha 'aho te ke toetu'u ai pea pehe ki ho ngaahi 'ofa'anga foki.

Poupou'i 'a e fana'u ke nau talanoa mo honau ngaahi famili 'o kau ki he toetu'u 'a Sisu Kalaisi.

Fakaafe'i ha taha 'o e fana'u ke ne fai 'a e lotu tuku.

Ngaahi 'Ekitiviti Fakatupulaki

Fili mei he ngaahi 'ekitiviti ko 'eni 'a e ngaahi 'ekitiviti 'e 'aonga taha ki he fana'u 'i ho'o kalasi. 'E lava ke mou faka'aonga'i kinautolu 'i he loto'i lesoni pe 'i hano fakamanatu pe fakamatala fakanounou. Ka 'oku ke toe fie ma'u ha fakahinohino pea ke vakai ki he "Taimi Kalasi" 'i he "Ngaahi Tokoni Ma'a e Faiako."

1. Lau mo e fana'u 'a e talanoa 'i he fakatata "Ko e 'Uluaki 'Aho Toetu'u" (oku ha 'eni 'i he ngata'anga 'o e lesoni). Tokoni ki he fana'u ke nau fakafonu 'a e ngaahi fo'i lea 'oku fakafofonga'i 'e he ngaahi fakatata 'i honau ngaahi feitu'u totonu. Kapau 'e lava pea ke 'ai ha tatau 'o e fo'i talanoa ke taki taha 'a e fana'u.
2. Ha'u mo ha ta 'o ha taha 'o ho famili pe ko hao kaunga-me'a kuo malolo. Faka'aliali 'a e la'i ta'a ki he fana'u pea ke talanoa ki ha ngaahi me'a na'a ke fa'a fai mo e toko taha ko 'eni pea mo hono 'uhinga 'oku ke sai'a pe 'ofa ai 'i he toko taha ko 'eni. Fakahanga 'a e ongo 'oku ke ma'u 'i ho'o 'ilo'i ko ia te ke toe lava 'o mamata ki he toko taha ko 'eni 'i ha 'aho.
3. 'Oange ki he taki taha 'a e fana'u 'i ha la'i pepa kuo 'osi tohi ai 'a e *Te Tau Toe Mo'ui Pe*. 'Oange kiate kinautolu ha kala pea kole ange ke nau ta ha ngaahi fakatata 'o ha nihi 'oku nau 'ofa ai ka kuo nau si'i malolo pe ko ha nihi 'o honau famili. Tuku 'a e fana'u ke nau fetalanoa'aki 'o kau ki he ngaahi fakatata kuo nau ta'a.

Fakamanatu ange ki he fana'u te tau toetu'u kotoa pe hili 'etau mate koe'uhi he na'e toetu'u 'a Sisu Kalaisi. Pea 'e toetu'u foki mo hotau ngaahi 'ofa'anga 'i ha 'aho.

4. Mou alea'i mo e fana'u ha fa'ahinga faingata'a'ia fakaesino pe faka'atamai 'oku nau 'ilo'i pe kuo nau 'osi mamata ai. Tokoni ke mahino ki he fana'u ko e taimi ko e 'oku tau toetu'u ai, 'e haohaoa 'a hotau ngaahi sino (vakai, 'Alama 40:23). He 'ikai ke toe 'i ai ha faingata'a'ia fakaesino ia 'o ha taha. Mou alea'i leva 'a hono faka'ofa 'o e me'a ni.
5. Hiva'i pe lau mo e fana'u 'a e lea 'o e "Sisu Kuo Toetu'u" (*Children's Songbook*, p. 70).

Sisu kuo toetu'u mei he mate,
Fakafonu au fiefia pe.
Kuo toe mo'ui hoku kaume'a ofi,
Kaume'a ko Sisu,
Kuo toetu'u
Hotau Huhu'i
Ko Kalaisi!
Ko e 'Uluaki Toetu'u

Ko e 'Uluaki Toetu'ú



ngaahi kaungā-me'a



fonualotó



fu'u maka

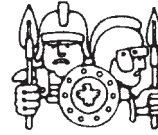

kau le'o



'āngelo

'I he taimi na'e pekia ai 'a Sīsuú na'e lotomamahi hono



Na'a nau tuku ia ki ha



. Na'e tāpuni'i 'aki leva ha



lahi 'a e



. Na'e tu'u 'i mu'a ha

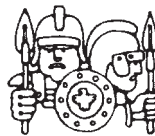

ke tokanga'i 'oku 'ikai ke teka'i 'a e



. Na'e 'i he



'a e sino 'o Sīsuú 'o fe'unga mo e 'aho 'e 3 .

Pea 'i he pongipongi hake 'o e 'aho hono tolú, na'e ha'u ai ha



'o teka'i

'a e



. 'I he mamata 'a e

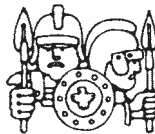

ki he



na'a nau manavahē.

'I he 'aho pe ko iá, na'e ha'u ai 'a e



'o Sīsuú ki he



.

Na'a nau mamata kuo teka'i 'a e



. Na'e 'i ai ha



'i he



.

Na'e pehē ange 'e he



, " 'Oku 'ikai 'i heni ia: he kuo toetu'u."

Na'e pekia 'a Sīsū koe'uhí ke tau toe mo'ui kotoa hili 'etau maté.

'Oku fakamanatu mai 'e he 'Aho Toetu'ú ki he toko taha kotoa pē ko e 'aho

ia na'e toetu'u ai 'a Sīsū mei he maté.

Ko Sīsū Kalaisí ko e Me‘a‘ofa Ma‘ongo‘onga Tahá ia (Kilisimasi)

Lēsoni
46

Taumu‘á

Ke tokoni‘i ‘a e tamasi‘i pe ta‘ahine taki taha ke ne fakahounga‘i ‘a e me‘a‘ofa kuo foaki mai ‘e he‘etau Tamai Hēvaní ‘i he‘ene fekau‘i mai ‘a Sīsū Kalaisi ki he māmaní.

Teuteú

1. Ako ‘i he fa‘a lotu ‘a e Mātiu 2:1–12 mo e Sione 3:16.
2. Kapau ‘e lava pea fa‘o ‘i ha puha ‘a e fakatātā 2–41, Ko e ‘Alo‘i ‘o Sīsú (Ngaahi Fakatātā ‘o e Ongoongoleléi 200; 62116 900) pea kofukofu‘i ke hangē ha me‘a‘ofá. Tohi‘i ‘i ha ki‘i lau‘ipepa ‘a e Sione 3:16 pea fakama‘u ia ki he me‘a‘ofá.
3. Ngaahi ha kaati ke taki taha ‘a e fānaú ‘aki hono pelu ua pē ‘o ha la‘i pepa pea tohi‘i ‘i he tafa‘aki ki mu‘á ‘a e *‘Ofa ke Ma‘u ha Kilisimasi Fiefia*. Kapau ‘e lava pea ke ‘omai ha ‘ū sila ke fa‘o ai ‘e he fānaú ‘enau ngaahi kaatí.
4. Tā ha fetu‘u pe kosi pe ha fetu‘u mei ha pepa ke ne fakafounga‘i ‘a e fetu‘u na‘e muimui ai ‘a e Kau Tangata Potó (‘oku ‘oatu ‘i he ngata‘anga ‘o e lēsoní ‘a e sīpinga ki he fo‘i fetu‘ú.)
5. ‘Omai ha ngaahi teunga ma‘ama‘a pe (hangē ko e ‘ū holoholo pe pulupulu) ke faka‘aonga‘i ko e teunga ‘i hono fakafaiva‘i ‘o Mele, Siosefa mo e Kau Tangata Potó. Kapau leva ‘oku ‘ikai ma‘u ‘a e teungá pea tohi‘i pe ‘a e ngaahi hingoá ‘i ha la‘i pepa ‘o pine‘i kiate kinautolu ke ‘ilo‘i pe ko hai kinautolu. ‘Omai foki mo ha tamapua ke ne fakafounga‘i ‘a Sīsū pea mo ha ngaahi me‘a kehe pe (hangē ko ha ki‘i puha, fo‘i hina mo e vaasi) ke ne fakafounga‘i ‘a e ngaahi me‘a‘ofa ‘a e Kau Tangata Potó.
6. Teuteu ke hiva‘i pe lau ‘a e lea ‘o e “He Sent His Son” (*Children’s Songbook*, p. 34). ‘Oku ‘oatu ‘a e lea ki he fo‘i hiva ko ‘ení ‘i he tafa‘aki ki mui ‘o e tohi lēsoní.
7. Ngaahi nāunau ‘oku fie ma‘ú:
 - a. Tohi Tapu.
 - e. Fo‘i tepí kuo hiki ai ha fasi faka-Kilimasi (fa‘ahinga pe).
 - f. ‘Ū peni vahevahe mo e kala.
 - h. Fakatātā 2–7, Ko e Kau Tangata Poto ‘e Toko Tolú (Ngaahi Fakatātā ‘o e Ongoongoleléi 203; 62120).
8. Teuteu mo ha toe ngaahi ‘ekitiviti fakatupulaki ‘okú ke fie ngāue‘aki.

Fokotu‘u ki he Founa Fai ‘o e Lēsoní

Fakaafe‘i ha taha ‘o e fānaú ke ne fai ‘a e fua lotú.

Kapau na‘á ke poupou‘i ‘a e fānaú ke nau fai ha fa‘ahinga me‘a ‘i he lolotonga ‘a e uiké pea mou vakai‘i ia.

Ko ha Me'a'ofa Mahu'inga 'a e 'Alo'i 'o Sisu Kalasi

'Ekitiviti ke takiaki'i
'aki e tokanga

Faka'aliali ki he fana'u 'a e me'a'ofa kuó ke 'osi kofukofuí. Tala ange 'oku 'i loto ha me'a 'okú ne fakaofonga'i ha me'a'ofa faka'ofa mei ha taha 'okú ne 'ofa lahi 'iate kitautolu.

'Oange ha faingamalie ki he tamasi'i pe ta'ahine taki taha ke ne pukepuke 'a e kofukofú mo ne mate'i pe ko e ha e me'a 'oku 'i lotó.

Tala ange ki he fana'u ko e la'i pepa 'oku fakapipiki ki ai ko ha tokoni ia ki he'enau mate'i 'o e me'a'ofa. Lau le'o lahi 'a e Sione 3:16. Fehu'i ange ki he fana'u pe 'oku nau 'ilo'i he taimi ni pe ko e ha e me'a'ofa pea ko e 'omi ia mea hai (mahalo na'a fie ma'u ke ke fakamanatu ange ki he fana'u ko e 'Otuá ko e hingoa ia 'e taha 'o e Tamai Hēvaní). Fekau ha taha 'o e fana'u ke ne to'o e kofukofu 'a e me'a'ofa peá ne pukepuke hake 'a e fakatātaá ke mamata ki ai 'a e toko taha kotoa.

Fealēlea'akí

- Ko e ha 'a e me'a'ofa?
- Ko e me'a'ofa 'eni mea hai?
- Ko e ha hono 'uhinga 'oku hoko ai 'a e 'alo'i 'o Sisu Kalasi ko ha me'a'ofa mahu'inga?

Tokoni ki he fana'u ke mahino kiate kinautolu ko e 'uhinga 'e taha 'oku hoko ai 'a e 'alo'i 'o Kalasi ko ha me'a'ofa mahu'inga he na'e hā'ele mai 'a Sisu Kalasi ke ako'i kiate kitautolu 'a e founa totonu ke tau mo'ui'akí. Na'a ne akonaki kiate kitautolu 'o pehē te tau fiefia 'i he'etau 'ofa mo tokoni ki he ni'hi kehē. 'I hono fekau'i mai 'e he Tamai Hēvaní 'a Sisu ki he māmaní, na'a ne foaki mai ai ha me'a'ofa 'a ia 'e tokoni kiate kitautolu ke tau ma'u 'a e fiefiá, 'o 'ikai ngata pē 'i he taimi Kilisimasí ka 'i he taimi kotoa pē.

Hivá

Hiva'i pe lau mo e fana'u 'a e lea 'o e "He Sent His Son."

Na'e Foaki 'e he Kau Tangata Potó 'a e Ngaahi Me'a'ofa Ki he Valevale ko Sisu

Talanoa mei he
folofolá mo e
fealēlea'akí

Fakamahino ange na'e finangalo 'a e Tamai Hēvaní ke 'ilo 'a e taha kotoa pē ki he'ene me'a'ofa ma'atautolú, ko ia na'a ne fokotu'u ai ha fetu'u fo'ou 'i he langí.

Faka'aliali 'a e fakatātā 2–7, Ko e Kau Tangata Poto 'e Toko Tolú, pea kole ange ki he fana'u ke nau fai 'a e talanoa ki he kau Tangata Potó mo 'enau muimui 'i he fetu'u ke kumi 'a Sisu (vakai, Mātiu 2:1–12). Tokoni'i 'a e fana'u 'i ha ngaahi me'a 'i he talanoá 'e ngalo 'iate kinautolu.

Lau le'o lahi 'a e Mātiu 2:11.

- Ko e ha 'a e ngaahi me'a'ofa na'e 'omai 'e he Kau Tangata Potó kia Sisu?

Fakamatala'i ange ko e laipenó mo e mulá ko ha me'a fakanamulelei ia na'e ngāue'aki 'i he ngaahi katoanga fakalotú. Na'e mātu'aki mahu'inga pea faingata'a ke ma'u 'a e ngaahi me'a'ofa ko 'ení. Na'e fie ma'u 'e he Kau Tangata Potó ke 'omai 'a e ngaahi me'a'ofa lelei taha te nau lava ke ma'u kia Sisu.

- Ko e ha hono 'uhinga na'e 'omai ai 'e he kau Tangata Potó 'a e ngaahi me'a'ofa ko 'ení kia Sisu? (Ke fakaha'i 'aki 'enau 'ofa mo faka'apa'apa kiate ia.)
- Ko e ha hono 'uhinga na'e tū'ulutui ai 'a e Kau Tangata Potó 'o hū kia Sisu 'i he taimi na'a nau mamata ai kiate ia? (He na'a nau 'ilo'i ko e Fakamo'ui ia, ko e 'Alo 'o e Tamai Hēvaní.)

‘Ekitiviti talanoa
fakatātaā’

Tuku ke fakatātaā’ e he fānaú ‘a e talanoa ki he Kau Tangata Potó. ‘Oange ha konga ke fai ‘e ha taha pe ‘e fie kau maí. ‘E lava ke hoko ha taha ko Mele, Siosefa mo e Kau Tangata Potó (‘ai ‘a e Kau Tangata Potó ki he toko lahi taha te ke fie ma’ú koe’uhí ke lava ‘o kau ‘a e toko taha kotoa pē ai). Te ke toe lava foki ‘o kole ki ha taha ke ne pukepuke ‘a e fo’i fetu’ú. Tokoni ki he fānaú ke tui honau ngaahi teungá pe pine’i ‘a e ngaahi hingoá.

Kapau te ke fie ma’u pea tā fakale’o si’i ha fo’i tepi kuo hiki ai ha fasi Killisimasi ‘oku ongo fakalaumālie lolotonga hono fakatātaā’ ‘o e talanoá.

Fili ha ngaahi veesi mei he Mātiu 2:1–12 ke fai’aki hono fakamatala’í, kae tautautefito ki he veesi 2 mo e 9–11. Kapau te ke fie ma’u pea mou lau fakataha mo e Kau Tangata Potó ‘a e Mātiu 2:2. (Kapau ‘e fie ma’u peá ke fakamatala’i ange ko e *Tu’i* ‘o e *Kakai Siú* ko e hingoa pe ia ‘e taha na’e ‘ai kia Sisū Kalaisi).

‘Oku Tau Ma’u ‘a e Fiefia ‘i Hono Foaki Ha Ngaahi Me’a’ofa

Talanoá

Fakamatala’i ange te tau lava pē foki ke foaki atu ha ngaahi me’a’ofa ki ha ni’ihi kehe ke fakahā ‘aki ‘etau ‘ofa ‘iate kinautolu ‘o hangē pē ko hono foaki ‘e he Kau Tangata Potó ‘a e ngaahi me’a’ofa kia Sisū.

Fai ‘a e talanoa ko ‘ení ki ha ki’i tamasi’i ko S. Tilauefi ‘longi (S. Dilworth Young), ‘a ia na’á ne hoko ia ki mui mai ko ha Taki Mā’olunga:

‘I he fa’ahita’u Killisimasi na’e kei ta’u nima ai ‘a S. Tilioti ‘longí, na’á ne mamata ‘i ha puha sio’ata he fale koloá ‘i ha pāsolo. ‘Oku hā he pāsolo ha fakatātā ‘o ha saliate tāmata afi na’e toho’aki ‘a e hoosi. Na’e fie ma’u ‘e Tilioti ‘a e pāsolo ki he Killisimasí, ‘o lahi ange ia ‘i ha’ane toe fie ma’u ha fa’ahinga me’a.

Na’e toki fakamatala’i mai ki mui ‘e ‘Eletā ‘longi ‘a e me’a na’e hoko fekau’aki mo e pāsolo ‘i he ‘aho Killisimasí:

“ ‘I he hokosia ‘a e pongipongi Killisimasí, na’á ku ‘ilo ha sitōkeni ‘oku tautau ‘i hoku seá na’e fonu ‘i he ngaahi me’a lelei kehekehe. Ka ko e me’a pē na’á ku fuofua fakatokanga’i ko ‘eku pāsolo. Na’e kofukofu’aki ia ha pepa ngingila ka na’á ku sio atu pe ki hono fōtungá ‘o u ‘ilo’i. Na’á ku fakaava fakavavevave hake ‘a e puhá ‘o u ma’u ha fiefia lahi ‘i hono fokotu’utu’u e pāsolo ‘o ‘ikai ke u toe manatu’i ha me’a.

“Taimi si’i pē kuo hū mai ‘eku tangata’eikí ‘o tala mai kiate au mo hoku tehina si’i pea mo hoku tuofefine lahí ko e toki hiki mai ‘a e fāmili Seniseni ‘i he kauhala ‘e tahá mei Tenima’ake. Na’á ne tala mai ‘oku ‘ikai ke ‘i ai ha ngāue ‘a e tangata’eikí ‘o ‘ikai ai ke ma’u ha pa’anga, peá ne fokotu’u mai ke mau ō ‘o ‘ave ‘emau me’atokoni na’e teuteu ki he Killisimasí ma’anautolu. Na’á ne toe kole mai foki ke mau taki taha fili ‘a e me’a-va’inga ‘oku mau sai’ia taha aí ke taki taha ‘a e fānaú ‘i he fāmili . . .

“ ‘I he te’eki ai ke mau ‘alu atu ki he ‘api ‘o e fāmili ‘o Senisení, na’á ku va’inga fiefia ‘i he’eku pāsolo ‘i he houa ‘e tolu. Na’á ku fakakaukau ke u ‘ave ha me’a kehe, ka na’á ku ‘ilo’i fakapapau ‘i hoku lotó ko e me’a’ofa pe ‘e taha na’e totonu ke u foakí.

“Ko ‘ene toe kuata pe ki he hongofulu mā tahá pea mau ō atu leva. Na’e to’o ‘e he tangata’eikí ha laulau na’e ‘i ai ‘a e pipī. Na’e hoko atu ai ‘a e fine’eikí mo hoku tuofefine ko ‘Emelií mo e pateta, kelevi, pitoi, fua’iakau pea mo e hikinga ua. Peá u ‘efi atu leva ‘e au ‘a ‘eku pāsolo, kuó u ‘osi kofukofu’i fakalelei.

“Ko ‘emau hū atu pe ki he fale ‘o e fāmili ‘o Senisení, na’e tuku leva ‘e he tangata‘eikí ‘a e pīpīí he kíí funga tēpile he tulikí ‘a ia na’e ‘ikai ke ‘i ai ha me‘a ia ‘e taha, pea hoko atu leva mo e ongo ua koé.

“Na‘a mau taki taha foaki leva ‘emau me‘a‘ofá. Na’e foaki ange ‘e ‘Emelí ‘ene tamapua faka‘ofa‘ofá ki he‘enau kíí ta‘ahiné. Na‘á ku manga atu ki mu‘a ki he kíí tamasií na‘á ma to‘u pē ‘o ‘oange ki ai ‘a e pāsóló mo u pehē ange, “Ko ‘ena.” Na‘á ne to‘o ‘a e me‘a‘ofá peá ne malimali. Na’e hoko leva mo hono foaki ange ‘e hoku kíí tehiná ‘a ‘ene me‘a‘ofá ki he‘enau kíí tamasií si‘isií tahá. ‘Osi pe ko iá pea mau foki mai leva ki ‘api.

“Ko e me‘a faikehe ‘eni, ka ‘i he‘eku luelue mai mei he ‘api ‘o Senisení ki ‘apí, na‘a hangē pe ‘oku ‘ikai ke pā hoku vaé ia ki he kelekelé. Na‘á ku ongoí ‘o hangē ‘oku ou tētē pē ‘i he ‘eá ‘i he‘eku fiefiá, he na‘á ku ‘ilo‘i kuó u fakafiefia‘i ha taha kehe.

“ ‘O a‘u pe ki he‘ema kai ‘i he efiáfi Kilisimasi ko iá, ko ‘emau kaí ko e piini pe na’e ‘ai kapa, mā, pata mo e fua‘i‘akau na’e fakatolonga he hina, ka na’e ‘omai ‘e he ma‘u me‘atokoni ko ‘ení ha ‘uhinga makehe ‘o e ‘Aho Kilisimasi ‘a ia ‘e ‘ikai pe toe ngalo ia ‘iate au ‘i ha taimi!” (S. Dilworth Young, “Friend to Friend: A Special Christmas,” *Friend*, Tisema 1972, pp. 20–21).

Fealēlea‘akí

- Ko e hā e me‘a na’e fai ‘e Tilioti ‘o tupu ai ‘ene fiefiá?
- Ko e hā hono ‘uhinga na‘á ne fiefia ai hili ‘ene foaki ‘a e me‘a-va‘inga na‘á ne saí‘ia taha aí?
- Kuo ‘i ai nai ha taimi kuó ke foaki ai ha me‘a ki ha taha ‘o ne fiefia aí?

Tuku ke fakamatala ‘a e fānaú ki ha fa‘ahinga taimi na‘a nau fakafiefia‘i ai ha niíhi kehe ‘aki ‘enau foaki ha me‘a‘ofa ma‘anautolu.

Fakamatala ‘a e faiakó

Fakamatala‘i ange ko e taimi ko ia ‘oku tau foaki ai ha me‘a‘ofa ki ha niíhi kehé, ko ‘etau fakahā ia ‘oku tau ‘ofa ‘iate kinautolu. ‘Oku tau fiefia foki ‘i ha‘atau ma‘u mai ha me‘a‘ofa, pea te tau toe fiefia pe ‘i ha‘atau foaki atu ha me‘a‘ofa. Fakamahino ange ‘oku ‘ikai fie ma‘u ia ke tau fakatau mai ha ngaahi me‘a‘ofa ‘oku mamafa hono totongí ke fakahā ‘aki ‘a e ‘ofa lahi. Ko e ngaahi me‘a‘ofa lelei tahá ‘a e fai ha ngāue-‘ofá.

Talanoá

Fai ha talanoa ‘o kau ki ha tamasií pe ta‘ahine na‘á ne foaki ha me‘a‘ofa ‘a ia ko ha‘ane fai ha ngāue-‘ofa. Kapau te ke fie ma‘u peá ke faka‘aonga‘i ‘a e fo‘i talanoa ko ‘ení:

Kuo ofi ‘eni ‘a e fa‘ahita‘u Kilisimasi pea na’e fie ma‘u ‘e Peti ke ne foaki ha ngaahi me‘a‘ofa Kilisimasi ma‘a hono fāmili ke fakahā ‘aki ‘ene ‘ofá. Ka na’e ‘ikai ha‘ane pa‘anga. Na‘á ne loto mamahi he na‘á ne fakakaukau ia ‘e ‘ikai ke ne lava ke foaki ha me‘a‘ofa. Na’e manatu‘i hake leva ‘e Peti na’e pehē ‘e he‘ene faiako Palaimelí ki he kalasí ko e niíhi ‘o e ngaahi me‘a‘ofa lelei tahá ‘a e ngaahi me‘a‘ofa ko ia ‘oku ‘ikai ke lava ‘o fakatau‘aki ha pa‘angá. Na’e fakakaukau leva ‘a Peti ke ne foaki ha me‘a‘ofa, ‘a ia ko e ngāue-‘ofa.

Na’e fa‘u leva ‘e Peti ha kaati ma‘á e mēmipa taki taha ‘o hono fāmili, pea na‘á ne tohi‘i ‘i he kaati taki taha ‘a e me‘a te ne fai ma‘á e toko taha ko iá. Na‘á ne tohi‘i ‘i he kaati ki hono kíí tehiná te ne fai mo ia ‘a e kíí va‘inga ‘okú ne saí‘ia taha aí. Na‘á ne tohi‘i ‘i he kaati ki hono tuonga‘ane lahi ‘o pehē ai te ne fufulu ‘a e ‘ū me‘a ngaohi kaí ‘i he pō ko ia ‘oku totonu ai ke ne fufulu ‘a e ‘ū me‘a ngaohi kaí. Na‘á ne palōmesi leva ki he‘ene fine‘eikí te ne to‘otama kae kíí mālōlō, peá ne palōmesi leva ki he‘ene tangata‘eikí te ne tokoni ki ai ke na

ngāue 'i he ngoué. Pea ko 'ene me'a'ofa manakoa tahá na'e 'aonga ia ki he'ene kui tangatá; na'á ne palōmesi kiate ia ko e me'a te ne fuofua fai 'i he pongipongi kotoa pē 'o fe'unga mo e māhina 'e taha ko 'ene 'uma kiate ia.

'I he pongipongi Kilisimasí na'e foaki ange 'e Peti 'ene ngaahi me'a'ofá ki hono fāmilí. Na'e manako 'a e toko taha kotoa pē 'i he me'a'ofa ngāue-'ofa 'a Petí. Na'a nau 'ilo'i 'oku 'ofa lahi 'a Peti 'iate kinautolu koe'uhí ko 'ene foaki ange 'a e ngaahi me'a'ofa mahu'inga ko 'ení ma'anautolu.

'Ekitivití 'aki 'a e kaatí

'Oange ki he tamasi'i pe ta'ahine taki taha ha la'i kaati pea mo ha peni vahevahe pe kala. Tala ange ki he fānaú te nau lava ke foaki ha me'a'ofa 'a ia ko ha ngāue-'ofa, hangē pe ko ia na'e fai 'e Petí.

Mou alea'i ha ngaahi me'a'ofa 'e lava ke foaki 'e he fānaú, hangē ko hono pelupelu 'a e mohenga 'o hanau tuonga'ané pe tuofefiné, teuteu 'a e tēpile kaí, va'inga mo ha'anau k'i'i pēpē, pe ko e fai ha fekau 'a e ongo mātu'á. Tokoni ki he fānaú taki taha ke ne fili ha fa'ahinga ngāue-'ofa ke me'a'ofa 'aki pea mo e toko taha ke foaki ki ai 'a e me'a'ofa ko 'ení.

Tokoni ki he fānaú taki taha ke ne tohi'i 'i he tafa'aki ki 'olungá 'i he tafa'aki ki loto 'o e la'i kaati 'a e *Teu* pea tohi'i 'i he tafa'aki ki laló 'a e *ma'au*.

Fekau leva ke ne tā 'i lotomālie he pēsí ha fakatātā 'o e me'a te ne fai ma'á ha taha kehe ko 'ene me'a'ofa ia ma'ana.

Kapau na'á ke ha'u mo ha 'ū sila pea tufa ke taki taha 'a e fānaú 'o fa'o ai 'enau kaatí. Tokoni kiate ia ke tohi'i 'i he silá pe 'i he tafa'aki ki mu'a 'o e la'i kaatí 'a e hingoa 'o e toko taha 'oku 'ai ma'aná.

Fakamanatu'i ange ki he fānaú ke nau 'ave 'enau kaatí 'i he taimi 'oku fai ai 'a e foaki me'a'ofa 'a e fāmilí.

'E lava pe ke ke fokotu'u ange ki he fānaú ke nau ngaahi 'i 'api ha ngaahi me'a'ofa peheni ma'á e kau mēmipa 'o honau fāmilí pe ma'a honau ngaahi kaungā-me'á.

Fakamatala Fakanounó

Fakamatala 'a e faiakó

Fakamanatu'i ange ki he fānaú ko e me'a'ofa mahu'inga taha kuo foaki mai 'e he Tamai Hēvaní ma'atautolú ko Sísū Kalaisi. Ko hono 'uhingá he 'oku tokoni mai 'a Sísū ke tau foki hake 'o nofo fakataha mo ia pea mo e Tamai Hēvaní 'i ha 'aho. Fakamatala'i ange te tau lava pē ke fakahā 'etau 'ofa ki he ni'ihí kehé 'aki 'etau foaki kiate kinautolu ha ngaahi me'a'ofa makehe, 'o hangē pe ko hono fakahā mai 'e he Tamai Hēvaní 'ene 'ofa kiate kitautolu 'aki 'ene foaki mai 'a Sísū ke ha'u ki he māmaní.

Fakamo'oní

Fai ho'o fakamo'oní ko Sísū Kalaisí ko hotau Fakamo'uí ia. Tala ange ki he fānaú 'a e ongo 'okú ke ma'u 'i he taimi 'okú ke fakakaukau atu ai ki he 'ofa lahi 'oku ma'u 'e he Tamai Hēvaní mo Sísū Kalaisi ma'atautolu taki taha. Toe tala ange foki 'a e ongo 'okú ke ma'u 'i he taimi 'okú ke foaki ai ha ngaahi me'a'ofa ki he ni'ihí kehé.

Poupou'i 'a e fānaú ke nau manatu'i 'a e Tamai Hēvaní mo Sísū Kalaisi 'i he taimi 'oku nau fakafiefia'i ai 'a e Kilisimasí.

Fakaafe'i ha taha 'o e fānaú ke ne fai 'a e lotu tukú.

**Ngaahi 'Ekitiviti
Fakatupulaki**

Fili mei he ngaahi 'ekitiviti ko 'ení 'a e ngaahi 'ekitiviti ko ia 'e 'aonga taha ki he fānau 'i ho'o kalasí. Te mou lava ke faka'aonga'i kinautolu 'i he loto'i lēsoní pē 'i hano fakamanatu pe fakamatala fakanounou. Ka 'okú ke toe fie ma'u ha fakahinohino peá ke vakai ki he "Taimi Kalasí" 'i he "Ngaahi Tokoni Ma'á e Faiakó."

1. Hiva'i pe lau fakataha mo e fānau 'a e kupu 'uluaki 'o e "Pō Malū" (*Himi*, fika 162).

Pō malū! Sii pō!
Ko e monū, kuo hoko
Mele pea mo e Tama.
Faka-'otua hono angá,
'Alo'i masiva;
Ko ia ko e 'Otua.

2. Hiva'i pe lau 'a e lea 'o e " 'I he 'Ai'angakai 'o e Manú" (*Children's Songbook*, p. 42), " 'Ūpē 'a Melé" (*Children's Songbook*, p. 44), pe "Oh, Hush Thee, My Baby" (*Children's Songbook*, p. 48). 'Oku 'oatu 'a e lea 'o e ngaahi hiva ko 'ení 'i he tafa'aki ki mui 'o e tohi lēsoní.

3. Lau le'o lahi 'a e Mātiu 2:1–2, 9–11. Mou alea'i 'a hono mahu'inga o e fo'i fetu'ú ki he Kau Tangata Potó. Tokoni ki he fānau ke nau taki taha kosi mei ha pepa ha ongo la'i pepa tapatolu pea fakapipiki fakataha kinaua ke ma'u mei ai ha fo'i fetu'ú teuteu (vakai, sīpinga 'oku 'oatu 'i laló). Tuku ke 'alu 'a e fānau mo 'enau ngaahi fo'i fetu'ú ki honau ngaahi 'apí.

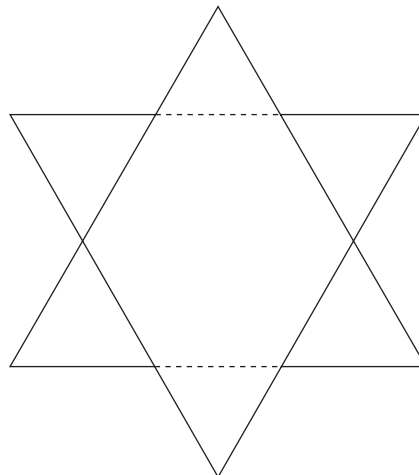
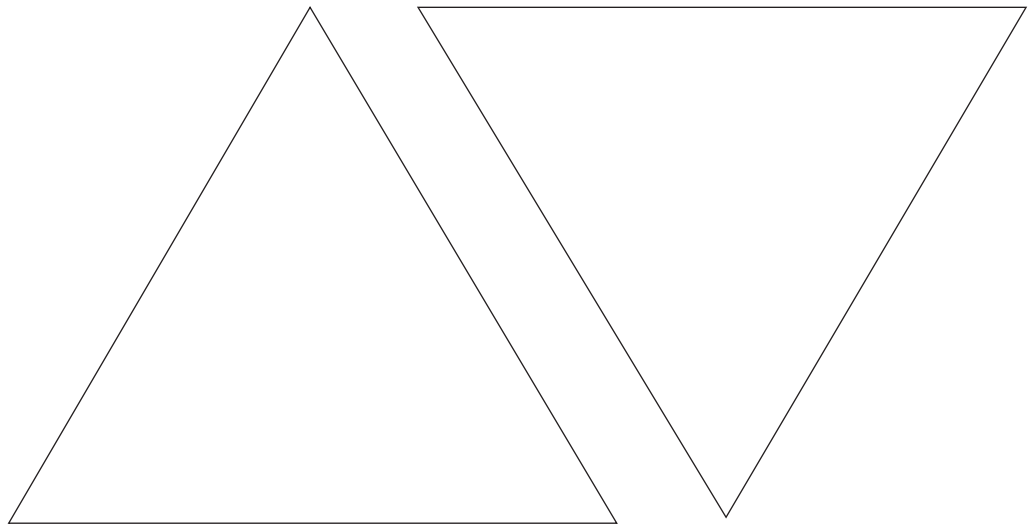

Ko e Fakalea 'o e Ngaahi Hivá

Fāmili Fiefia

'Ofa ki si'i fa'ē,
Pea mo e tamai ma'u pē;
'Ofa e fai tu'unga,
He fāmili fiefia.

'A si'oku tuofefine.
Mo e tokoua ko ē;
'Ofa e fai tu'unga,
He fāmili fiefiá.

(© 1948, 1975 by Pioneer Music Press, Inc.
Used by permission of Jackman Music Corp.)

'I he 'Ai'angakai 'o e Manú

Na'e 'alo'i mai 'a Sīsū Kalaisi,
'I he 'ai'angakai 'o e manú;
Na'e 'ikai si'ano mohenga,
Ko e mohukú pē na'e 'alo'i aí.

Tangi 'a e pulú pea 'ā 'a e pēpeé,
Ka ko si'i Sīsū na'a ne na'a pē.
Sīsū e kuó ne 'afio mai mei langi,
'Okú ne le'ohi au he po'ulí.

Afe mai ā Sīsū ke ta nofo
'Aofi au pea ke ta fe'ao.
Tāpuaki'i fai homau le'ohi,
Pea tau nofo ma'u 'i hēvani.

Papitaisó

Ne hā'ele mai 'a Sīsū
Kia Sione Papitaiso,
Pea papitaiso ai
Fakauku 'e Sione 'i Soatani.

Fakakakato 'a e fonó,
Ko e matapā mo e lao,
Ke hū ai ki he Tamaí,
Ki Hono taloní 'i langi.

Tau fakamo'oni 'etau tuí,
He fai 'o 'ene fekaú,
Papitaiso ke talangofua,
Fekau ia 'a e 'Otuá.

Fili e Hala Totonú

Founga totonu ki he mo'ui fiefiá;
Fili e totonú he 'aho kotoa.
'Oku ou ako ki he mo'ui 'a Sīsuú;
Te ne tala mai e hala totonú.

Tau:
Fili e totonú pea fiefia.
Te u fili ma'u pē ia.

'Oku ou ako ke u fa'a lotu he Siasí,
Ma'u e tuí, fakatomala, talangofua,
'O 'ilo'i kau mo'ui'aki ia,
Te u fiefia he 'aho kotoa.

Tau

Loto'aki Faitotonu

Loto'aki faitotonu,
'I ho'o ngāue te ke faí;
Pea anga-ofa mo fai lelei,
Pea te nau fai ho tokangaí,
Pea faitotonu,
Ke ta lototo'a,
Pea tau faitotonu.

Fa'ifa'itaki

Fa'ifa'itaki;
Pea muimui
Fa'ifa'itaki;
Muimui 'iate au!
Sio pē koe ki hono faí,
Sīpinga ke ke fou aí,
Fa'ifa'itaki,
Muimui 'iate au;
Fa'ifa'itaki;
Muimui 'iate au;
(© 1963 by D.C. Heath and Company.
Used by permission.)

“Ke Foaki,” Tala ‘e he Ki’i Vai

Ke foaki atu,
Foaki, foaki atu,
‘Oku tala he ki’i vai,
Ke foaki.
Kapau te u tafe mei he mo’ungá,
Te u tafe pea mafola.

Tau:

Mo’ui ‘a e ‘akau kotoa,
Pea hiva fiefia,
Foaki atu
Pea lí’oa ho’o ‘ofá.

He Sent His Son

How could the Father tell the world of love
and tenderness?
He sent his Son, a newborn babe, with peace
and holiness.
How could the Father show the world we
should go?
He sent his Son to walk with men on earth,
that we may know.
He could the Father tell the world of sacrifice,
of death?
He sent his Son to die for us and rise with
living breath.
What does the Father ask of us? What do
the scriptures say?
Have faith, have hope, live like his Son,
help others on their way.
What does he ask? Live like his Son.
(© 1982 by Mabel Jones Gabbott.
Used by permission.)

Fānau Au ‘a e ‘Eiki

Fānau Au ‘a e ‘Eiki,
Kuó ne fekau’i,
Ke u ha’u ki he māmaní,
Mo e ongo mātu’a.

Tau:

Taki au, ‘eva mo au,
Ke u ‘iate koe.
Ako’i au ke u fai lelei
Pea ke u ‘iate koe.

Fānau au ‘a e ‘Eiki,
Peá ne kei ako’i,
Fakamahino ho’o folofolá,
Kiate au.

Tau
Fānau au ‘a e ‘Eiki.
Mohu tāpuaki,
Tokoni ke mahino,
‘A ho’o folofolá.

Tau

I Feel My Savior’s Love

I feel my Savior’s love
In all the world around me.
His Spirit warms my soul
Through everything I see.

Tau:

He knows I will follow him.
Give all my life to him.
I feel my Savior’s love,
The love he freely gives me.

Kupu fā:

I’ll share my Savior’s love
By serving others freely.
In serving I am blessed.
In giving I receive.

Tau

(© 1978, 1979 by K. Newell Dayley. All rights reserved. Used by permission).

‘Oku Mo’ui ‘a e Tamai

‘Oku mo’ui ‘a e tamai ‘ofá.
Tala mai ‘e he Laumālié kiate au ma’u pē,
Ko e ‘Otua mo’ui.
Ne u ha’u ki māmaní ko e palani,
Tala mai ‘e he Laumālié kiate au ma’u pē,
Ko e ‘Otua mo’ui.

I Like My Birthdays

I like my birthdays, ev’ry one;
Each brings a greater joy to me.
But I can’t wait until I’m eight,
For then I’ll be baptized, you see.

To be baptized as Jesus was
By one who holds the priesthood true
And thus obey God’s holy laws
Is just the thing I want to do.

When hands are laid upon my head,
Then I’ll receive the Holy Ghost.
And, if I listen carefully,
I’ll have the blessing I need most.

‘Oku ou Fakamālō Kiate Koe

‘Oku ou fakamālō kiate koe,
‘E Tamai ‘oku nofo ‘i he langí.
Koe‘uhí ko ‘eku ongo mātu‘á,
Pea koe‘uhí ko hoku kaume‘á.

‘Oku ou fie fai lelei he ‘ahó ni,
Pea talangofua ki he‘eku fa‘eé.
‘I he huafa ‘o Sīsū Kalaisí,
‘Oku ou kole ke tāpuaki‘i au.

‘I he Lau ‘a e Talanoá

‘I he lau ‘a e talanoa ‘o Sīsuú,
Na‘á ne ui ‘a e tamaikí,
Na‘e hoko ko ‘Ene kī‘i fanga lami;
Pea nau fiefia ai.

Ne hili hono nimá hoku ‘ulú,
Peá ne fua hake au,
Pea na‘á ne fofonga malimali,
“Tuku pē ke nau ha‘u.”

I’m Trying to Be Like Jesus

I’m trying to be like Jesus;
I’m following in his ways,
I’m trying to love as he did, in all that I do
and say,
At times I am tempted to make a wrong
choice,
But I try to listen as the still small voice
whispers,

Chorus:

“Love one another as Jesus loves you.
Try to show kindness in all that you do.
Be gently and loving in deed and in thought,
For these are things Jesus taught.”

I’m trying to love my neighbor;
I’m learning to serve my friends.
I watch for the day of gladness when Jesus
will come again,
I try to remember the lessons he taught.
Then the Holy Spirit enters into my thoughts,
saying:

Chorus

(© 1980 by Janice Kapp Perry. Used by
permission.)

‘Oku ‘Ofa ‘a Sīsū

‘Oku ‘ofa ‘a Sīsū
‘I he fānau ikí,
‘Okú ne tāpuaki‘i,
Peá ne malu‘i.
Na‘á ne ako‘i ma‘u pē,
He me‘a te nau faí.
Ke ‘ofa mo faitotonu,
Anga vaivai.

Sīsū Kuó Ne Pehē Mai Fe‘ofa‘aki

Sīsū kuó Ne pehē mai,
Fe‘ofa‘aki.
Ka ke fonu he ‘ofá,
Fe‘ofa‘aki.

‘Oku Fiema‘u ‘e Sīsū

‘Oku fie ma‘u ‘e Sīsū;
Ke u ulo atu;
Ke u mo‘ui fiefia,
‘I he va‘ingá pea mo e akó.

Tau:

Huelo ‘o e la‘á,
Ke u hangē pē ko iá.
Huelo ‘o e la‘á,
Ke u hangē pē ko iá.
‘Oku fie ma‘u ‘e Sīsū,
Ke u manava‘ofa.
Fakahā ‘a e fiefiá,
Ki he fānau ikí.

Tau

Love One Another

As I have loved you,
Love one another.
This new commandment;
Love one another.
By this shall men know
Ye are my disciples,
If ye have love
One to another.
(© 1961, renewed 1989 by Luacine C. Fox.
Used by permission.)

‘Ūpe ‘a Melé

Mohe ā, Mohe ā, si'eku tamá.
Mohe ā, hoku 'ofa'anga.
Si'o mo'ui toki kamata;
Felupe pē si'o fa'eé.
Le'ó pē 'a Siosefa he poó,
Malama he fetu'ú ho ngeiá.
Mohe ā, Mohe ā, si'eku tamá.
Mohe ā hoku 'ofa'angá.
'E 'i ho 'ulú ha kalauni,
Ko e Tu'i ho'ó Tamái.
Si'o nimá kei si'i,
Malingi mai e tāpuaki.
Mavava e fakatupu kotoa,
Melino kuo hifo.
Mohe ā, mohe ā, si'eku tamá.
Mohe ā, hoku 'ofa'angá.

Oh, Hush Thee, My Baby

Oh, hush thee, my baby; a story I'll tell,
How little Lord Jesus on earth came to dwell;
How in a far country, 'way over the sea,
Was born a wee baby, my dear one, like thee.

Chorus:

Lullaby baby, lullaby dear.
Sleep, little baby; have nothing to fear.
Lullaby baby, lullaby dear.
Jesus will care for his little one here.

The story was told by the angels so bright,
As round them was shining a heavenly light.
The stars shone out brightly, but one led
the way
And stood o'er the place where the dear
baby lay.

Chorus

The shepherds here found him, as angels
had said,
The poor little stranger, no crib for a bed.
Down low in a manger so quiet he lay,
This little child Jesus, asleep on the hay.

Chorus

Talangofua

Ka ui au 'e he fa'eé,
Talangofua pē,
Te ne 'ilo 'a e leleí
He 'aho kotoa pē.

Ka ui au 'e he tamaí,
Vave pē ki ai.
Te ne 'ilo 'a e leleí,
He 'aho kotoa pē.

Tamai Hēvani ē,
Tāpuaki'i au.
Pea te u unga ai pē,
Mo e anga taau.

Malimali

Kapau te ke tafulú
'Oua 'e pehē.
Kae fulihi ho matá,

'O malimali pē.
'Ikai sai 'a e tafulú
Hola 'a e kakai.
'Ai ke lelei ho matá,
'O malimai pē.

The Holy Ghost

When Chirst was on the earth,
He promised he would send
The Holy Ghost to comfort us,
Our true, eternal friend.
The Holy Spirit whispers
With a still small voice.
He testifies of God and Christ
And makes our hearts rejoice.

And when we are confirmed
By sacred priesthood pow'r,
The Holy Ghost is giv'n to us
To guide us ev'ry hour.
Oh, may I always listen
To that still small voice,
And with his light I'll do what's right
Each time I make a choice.

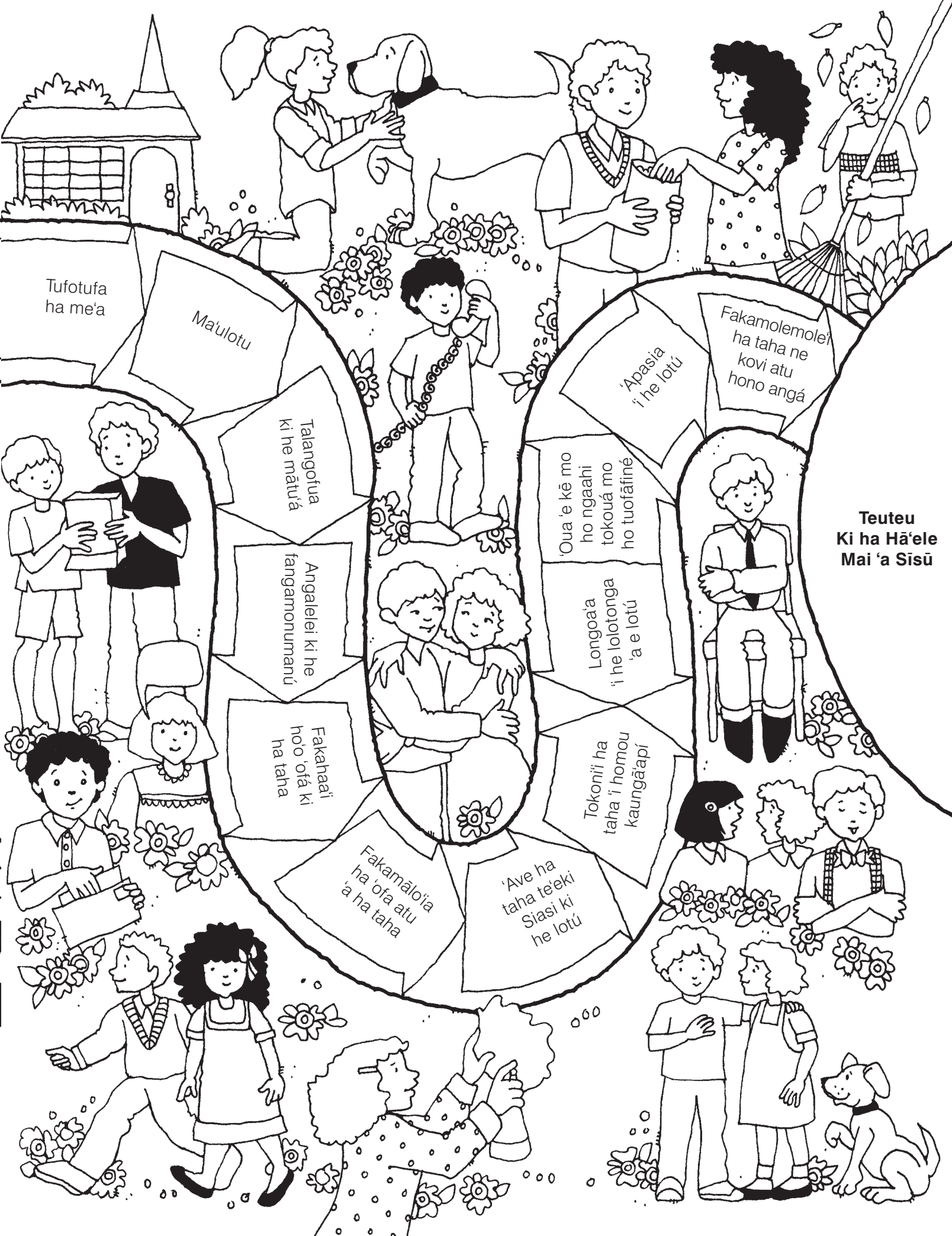

Tufotufa
ha me'a

Ma'ulotu

Fakamolemole!
ha taha ne
kovi atu
hono angá

'Apasia
i he lotú

Talango'ua
ki he mā'utá

'Oua 'e kē mo
ho ngaahi
tokouá mo
ho tuofáfiné

**Teuteu
Ki ha Hā'ele
Mai 'a Sīsū**

Angalelei ki he
fangamonumanú

Longo'a
i he lolotonga
'a e lotú

Fakaha'e!
ho'o 'ofá ki
ha taha

Tokonii' ha
taha i homou
kaungā'api

Fakamālo'ia
ha 'ofa atu
'a ha taha

'Ave ha
taha te'eki
Siasi ki
he lotú

