

Tohi 'a Molomoná

S E M I N E L I



TOHI FAKAHINOHINO AKO MA'Á E KAU AKÓ

Seminali-Tohi Fakahinohino Ako Ma'á e Kau Ako ki he Tohi 'a Molomoná

Teuteu 'e he
Potungāue Ako 'a e Siasí

Pulusi 'e he
Siasi 'o Sisū Kalaisi 'o e Kau Mā'oni'oni 'i he Ngaahi 'Aho Kimui Ní
Sōleki Siti, 'Iutā

Peesi 1, 89, 91, 93, 105, 108, 111, 113, 117, 121, 142, 143, 145, 147, 153,
156, 157, 160, 170, 158, 217: Ngaahi tā fakatātā mei he *The Book of Mormon Story*
© 1966 Ronald K. Crosby.

© 2002 'e he Intellectual Reserve, Inc.
Ma'u 'a e totonu fakalao kotoa pē
Paaki 'i he 'lunaiteti Siteiti 'o 'Ameliká

Fakangofua he lea faka-Pilitāniá: 8/98
Fakangofua ke liliú: 8/98
Liliu 'o e *Book of Mormon Student Study Guide*
Tongan

Ko e Fakahokohoko 'o e Tohi

Founga Hono Ngāue'aki 'o e Tohi ni	1	2 Nifai 12	Ha'u ki he Mo'unga 'o e 'Eiki'	47
Ko Hono Ako 'o e Fofolola	2	2 Nifai 13–14	“Ko e Ngaahi 'Ofefine 'o Saioné”	48
Saati Laukonga 'o e Tohi 'a Molomoná	6	2 Nifai 15	Ngaahi Angahalá mo e Ngaahi Nunu'á	49
'Oku Talitali Lelei Koe ki he Tohi 'a Molomoná	7	2 Nifai 16	Ko e Mamata 'a 'Isaia ki he 'Eiki'	50
Ngaahi Peesi Talateu ki he Tohi 'a Molomoná	8	2 Nifai 17–19	Ko e Ngaahi Kikite 'o Kau ki he Misaiá	50
'Ulu'i Pēsi Ko e Founga mo e 'UHINGA Na'e Hiki ai e Tohi 'a		2 Nifai 20	Ko Hono Faka'auha e Ngaahi Fili 'o	
Molomoná	9		e Kakai 'a e 'Otuá	52
Talateú, Ngaahi Fakamo'oní, ko ha Fakamatala Nounou, pea		2 Nifai 21–22	Ko e 'Aho Lahi 'o e 'Eiki'	53
mo e Ngaahi Hingoa mo e Fakahokohoko		2 Nifai 23–24	Ko e Tō 'a Pāpiloné	54
'o e Ngaahi Tohi	9	2 Nifai 25	“Tui kia Kalaisi”	55
Ko e 'Uluaki Tohi 'a Nifai	12	2 Nifai 26	Ko e Kikite 'a Nifai 'o Kau ki Hono Hakó	56
1 Nifai 1	'Oku Ui 'a e Palōfita ko Lihai ke Fakatokanga	2 Nifai 27	Ko Hono 'Omi 'o e Tohi 'a Molomoná	57
	ki he Kau Siú	2 Nifai 28	Ngaahi Angahala mo e Ngaahi Tauhele 'o	
1 Nifai 2	“Na'á Ku Tangi ai ki he 'Eiki; pea 'Iloange		e Ngaahi 'Aho Kimui Ní	58
	Na'á ne 'A'ahi Mai Kiate Au”	2 Nifai 29	“Ko ha Tohi Tapu! Ko ha Tohi Tapu! Kuo	
1 Nifai 3–4	Ko e Ma'u 'o ha Tui 'e Tokoni Mai 'a e 'Eiki' ..		Mau Ma'u ha Tohi Tapu”	59
1 Nifai 5–6	Ko Hono Mahu'inga 'o e Ngaahi Lekooti	2 Nifai 30	Ko e Mālohi 'o e Tohi 'a Molomoná	60
	Toputapú	2 Nifai 31	Ko e Akonaki 'a Kalaisi'	61
1 Nifai 7	Ko e Kau Fakataha 'a 'Isimeli mo Lihai	2 Nifai 32	Ko e Hoko Atu Hono Ako'i 'e Nifai 'a	
	'i he Toafá		e Akonaki 'o Kalaisi'	62
1 Nifai 8	Ko e Misi 'a Lihai	2 Nifai 33	Ko e Fakamo'oni Faka'osi 'a Nifai'	63
1 Nifai 9	Ongo Fa'ahinga Peleti 'e Ua	Ko e Tohi 'a Sēkopé	64	
1 Nifai 10	Ko e Ngaahi Kikite 'a Lihai	Sēkope 1	Ko e Fatongia 'o ha Palōfita	64
1 Nifai 11–12	Ko e 'Ilo 'a Nifai kia Kalaisi mo 'Ene Misioná ..	Sēkope 2–3	Ko e Ako'i 'e Sēkope 'a e Kakai 'i he Tempalé ..	65
1 Nifai 13	Ko ha Me'a-hā-mai Fekau'aki mo e Ngaahi	Sēkope 4	Fakalelei mo e 'Otuá 'o Fakafofu he	
	'Aho Kimui Ní		Fakalelei 'a Kalaisi'	66
1 Nifai 14	Ko e Mata-me'a-hā-mai 'a Nifai 'o Kau ki he	Sēkope 5–6	Ko e Talanoa Fakatātā 'o e 'Akau ko e 'Ōlivé ..	67
	Kakai Senitaile 'i he Ngaahi 'Aho Kimui Ní ..	Sēkope 7	Ko e Fetaulaki 'a e Poto 'o e Tangatá mo	
1 Nifai 15	Ko e Akonaki 'i 'e Nifai Hono Ngaahi Tokouá ..		e Mālohi 'o e 'Otuá	70
1 Nifai 16	Ko ha Me'a Fuopotopoto Fakafofo pea mo	Ko e Tohi 'a 'Īnosi	71	
	ha Kaufana na'e Mofesi	'Īnosi 1	Ko e Mālohi 'o e Fakamolemolé	71
1 Nifai 17	“Ke ke Fa'u ha Vaka”	Ko e Tohi 'a Seilomí	72	
1 Nifai 18	Ko e Fononga ki he Fonua 'o e Tala'ofá	Seilomi 1	Tauhi 'a e Ngaahi Fekau' pea Tu'umālie	72
1 Nifai 19	“Koe'uhí ke u Fakaloto'i 'Apē 'a Kinautolu	Ko e Tohi 'a 'Amenai	73	
	'o Lahi Ange ke Nau Tui ki he 'Eiki”	'Amenai 1	Ko ha Fakamatala Nounou 'o e Ha'a Tu'i	
1 Nifai 20–21	Ko e Ngaahi Pōpoaki mei he Palōfita ko 'Isaiá ..		meia 'Amenai kia Penisimaní	73
1 Nifai 22	Ngaahi Me'a 'oku Hoko 'i he Ngaahi	Ko e Ngaahi Lea 'a Molomoná	75	
	'Aho Faka'osi'	Ngaahi Lea 'a Molomona 1	Ko ha Ki'i Fakamatala	75
Ko e Tohi Hono Ua 'a Nifai	36	Ko e Tohi 'a Mōsaia	76	
2 Nifai 1	“'Ā Hake 'e Hoku Ngaahi Foha”	Mōsaia 1	Ko Hono Mahu'inga 'o e Ngaahi Lekooti	
2 Nifai 2	Tau'atāina ke Fili Koe'uhí ko e Fakalelei		Toputapú	77
2 Nifai 3	Ko e Kikite 'a Siosefa 'o Kau ki ha Siosefa	Mōsaia 2	Tauhi ki he 'Otuá	77
	'e Taha	Mōsaia 3	Ko Hono Kikite'i 'o Kalaisi'	79
2 Nifai 4	Ko e Saame 'a Nifai'	Mōsaia 4	Ko Hono Ma'u pea mo Tauhi 'a e	
2 Nifai 5	Ko ha Fāмили Kuo Mavahevahe		Fakamolemole 'o 'Etau Ngaahi Angahalá ..	80
2 Nifai 6	Ko e Ako'i 'e Sēkope 'a e Kakaí mei he	Mōsaia 5	Hoko ko e Fānau 'a Kalaisi'	81
	Ngaahi Me'a ne Tohi 'e 'Isaiá	Mōsaia 6–7	Ko e Nofo Pōpula 'a e Kakai 'o Limihai'	82
2 Nifai 7	'Oku Tokoni'i 'e he 'Eiki 'a Kinautolu 'Oku	Mōsaia 8	Ko e Hā 'a e Tangata Kikite?	83
	Falala Kiate Iá	Mōsaia 9–10	Ko e Kamata'anga 'o e Lekooti 'a Senifi'	84
2 Nifai 8	“'Ā Hake, 'Ā Hake!”	Mōsaia 11–12	Ko e Tu'i Anga-kovi ko Noá mo e Palōfita	
2 Nifai 9	“'Oiaue, Hono 'Ikai ke Mamafa 'a e Finangalo		ko 'Apinetai'	86
	'a Hotau 'Otuá!”	Mōsaia 13–14	Ko e Pole'i 'e 'Apinetai 'a e Kau Taula'eiki	
2 Nifai 10	Ko Hono Fakakakato 'o e Ngaahi Fuakava		Anga-kovi'	87
	'a e 'Eiki'			
2 Nifai 11	Kau Fakamo'oni 'e Toko Tolu kia Sisū Kalaisi' ..			

Mōsaia 15–16	Ko e Akonaki ‘a ‘Apinetai ‘o Kau kia Sīsū Kalaisi mo ne Tala mai ‘a Kinautolu ‘e Fakamo‘uí	89
Mōsaia 17–18	Ko e Tui ‘a ‘Alamā kia ‘Apinetai	91
Mōsaia 19	Ko e Iku‘anga ‘o e Tu‘i Angakovi ko Noá	93
Mōsaia 20	Ko e Tau ‘a e Kakai ‘o Limihaí ke Malu‘i Honau Ngaahi Fāmilí	93
Mōsaia 21–22	Ko e Nofo Pōpulá mo e Fakatau‘atāina‘í	94
Mōsaia 23–24	Ko e Nofo Pōpulá pea mo Hono Fakatau‘atāina‘í ‘o e Kakai ‘o ‘Alamaá	95
Mōsaia 25	Ko Hono Fokotu‘u ‘e ‘Alamā ‘a e Siasi ‘o e ‘Otuá	97
Mōsaia 26	Ko e Hē mei he Mo‘oní ‘i he To‘utangata Kei Tupu Haké	98
Mōsaia 27	Ko Hono Fakaului ‘o ‘Alamā ko e Si‘í	99
Mōsaia 28	Ko e Tangata Kikite ko e Tu‘i ko Mōsaiá	101
Mōsaia 29	Ko e Ngata‘anga ‘o e Ha‘a Tu‘í mo e Kamata‘anga ‘o e Kau Fakamāú	102
Ko e Tohi ‘a ‘Alamaá		103
‘Alamā 1	Ko ‘Alamā mo Nēhoa	103
‘Alamā 2–3	Ko e Angatu‘u ‘a e Kakai ‘Amelikaí	105
‘Alamā 4	Ko e Tukuange ‘e ‘Alamā ‘a e Nofo‘anga Fakamāú	106
‘Alamā 5	Ko ha Fu‘u Liliu Lahi ‘o e Lotó	106
‘Alamā 6–7	Ko e Malanga ‘a ‘Alamā ‘i Kitioné	108
‘Alamā 8	Ko e Fetaulaki ‘a ‘Alamā mo ‘Amulekí	109
‘Alamā 9	Ko e Malanga ‘aki ‘e ‘Alamā ‘a e Fakatomalá ki he Kakai ‘o ‘Amonaihaá	110
‘Alamā 10	Ko e Fakamo‘oní ‘a ‘Amulekí	111
‘Alamā 11	‘E Hoko ‘a e Toetu‘u Ko ‘ení ki he “Kakai Fulipē”	112
‘Alamā 12	Ko e Ako‘í mai ‘e ‘Alamā ‘a e Palani ‘o e Fakamo‘uí	113
‘Alamā 13	Ko e Lakanga Fakataula‘eiki ‘o e ‘Otuá	114
‘Alamā 14	Ko Hono Faka‘ita‘i ‘e he Pōpoaki ‘o e Ongoongolelé ‘a e Kakai Faiangahalá	115
‘Alamā 15	Ngāue Fakafaifekau ki he Fonua ko Saitomé	116
‘Alamā 16	Ko e Ngata‘anag ‘o e Kolo ko ‘Amonaihaá	116
‘Alamā 17	Ko ha Ngāue Fakafaifekau ki he Kau Leimaná	117
‘Alamā 18	Ko Hono Fakaului ‘o e Tu‘í ko Lamōnaí	118
‘Alamā 19	Ko e Ului ‘a e Uaifi ‘o e Tu‘í ko Lamōnaí mo ha Ní‘ihi Kehe	119
‘Alamā 20	Ko e Fe‘iloaki ‘a ‘Āmoni mo e Tamai ‘a Lamōnaí	120
‘Alamā 21	Ko e Ako‘i ‘e ‘Ēlone mo Hono Kāingá ‘a e Kau Leimaná	121
‘Alamā 22	Ko e Ako‘i ‘e ‘Ēlone ‘a e Tu‘i Leimaná	121
‘Alamā 23	Ko e Kau ‘Anitai-Nifai-Lihai	122
‘Alamā 24	Ko ha Fuakava ne Faipau Ki ai	123
‘Alamā 25	Ko e Kikite kuo Fakahoko	124
‘Alamā 26	“Te u Lava pē ke Fai ‘a e Me‘a Kotoa pē ‘i Hono Mālohí”	124
‘Alamā 27	Ko ha ‘Api Fo‘ou Mo‘ó e Kakai ‘Anitai- Nifai-Lihai	125
‘Alamā 28	Ko e Malu‘i ‘e he Kakai Nifai ‘a e Kakai ‘o ‘Āmoní	126
‘Alamā 29	“Taumaiā ko e ‘Āngelo Au”	127
‘Alamā 30	Ko Kolihola, ko e Fili ‘o Kalaisí	127

‘Alamā 31	Ko ha Ngāue Fakafaifekau ki he Kau Sōlamí	129
‘Alamā 32	Ko ha ‘Ahi‘ahi‘í ‘o e Fofofolá	130
‘Alamā 33	Ko e Ngaahi Lea ‘oku Totonu ke Nau Toó	131
‘Alamā 34	Ko e Palani Ta‘engata ‘o e Huhu‘í	131
‘Alamā 35	Ko e Hola ‘a e Kau Ului Sōlamí ki Selesoní	132
‘Alamā 36	Ko e Akonaki ‘a ‘Alamā kia Hilamani‘o kau ki Hono Fakauluí	133
‘Alamā 37	“Ako ‘a e Potó ‘i Ho‘o Kei Si‘í”	134
‘Alamā 38	Ko Hono Akonaki‘i ‘e ‘Alamā ‘a Hono Foha ko Sipiloní	135
‘Alamā 39	Ko e Natula Fakatu‘utāmaki ‘o e Angahala Fakasekisuale	136
‘Alamā 40	Ko e Maama Tatali‘anga ‘o e Ngaahi Laumālié mo e Toetu‘ú	137
‘Alamā 41	“Oku Te‘eki Ai ke Hoko ‘a e Fai Angahalá ko e Fiefia”	138
‘Alamā 42	Ko e ‘Alo‘ofá mo e Fakamaau Totonú	139
‘Alamā 43	Ko Hono Malu‘i ‘e he Kau Nifai ‘a Honau Ngaahi Fāmilí, ‘Enau Tau‘atāina‘i pea mo e ‘Enau Tui Fakalotú	140
‘Alamā 44	Ko e Ikuna ‘a e Kau Nifai	141
‘Alamā 45	Ko e Lea Fakamāvae ‘a ‘Alamaá	141
‘Alamā 46	Ko e Tohi Faka‘ilonga ‘o e Tau‘atāina	142
‘Alamā 47	Ko e Tangata Na‘e Fie Tu‘í	143
‘Alamā 48	Ko e ‘Eikitau ko Molonaí, ko ha Tangata ‘a e ‘Otuá	144
‘Alamā 49	Ko e Ikuna ‘a e Kau Nifai	145
‘Alamā 50	‘Oku Fakahoko ‘e he ‘Eiki ke Tu‘umālie ‘a ‘Ene Fānau Talangofuá	145
‘Alamā 51	Ko e Angatu‘u ‘a e Kau Tangata ‘a e Tu‘í	146
‘Alamā 52	Ko e Ikuna ‘a e Kau Nifai	146
‘Alamā 53	Ko e Kau Tau kei Talavou ‘e Toko Uaafé	147
‘Alamā 54	Ko ha Fe‘ave‘aki Tohi	148
‘Alamā 55	Oku Tukuange ‘a e Kau Pōpula Nifai	149
‘Alamā 56	Ko e Kau Tau kei Talavou ‘e Toko Uaafé ‘i he Taú	149
‘Alamā 57	Ko e Hao ‘a e Kau Talavou ‘e Toko Uaafé mei he Maté	150
‘Alamā 58	‘Oku Kapa ‘e he Kau Nifai ‘a e Kolo ko Manataí	150
‘Alamā 59	Ko e Kole Tokoni ‘a Molonaí	151
‘Alamā 60	Ko e Tohi ‘a Molonai kia Peiholaní	151
‘Alamā 61	Ko e Tali ‘a Peiholani kia Molonaí	152
‘Alamā 62	Ko e Laka Atu ‘a Molonai ke Tokoni kia Peiholaní	153
‘Alamā 63	Ko e Hiki ‘a e Kakai ki he Potu Fonua ‘i he Tokelaú	154
Ko e Tohi ‘a Hilamani		155
Hilamani 1	Ko e Tau ‘i Seilahemalá	155
Hilamani 2	Ko e Kau Kaiha‘a ‘a Katianetoní	156
Hilamani 3	Ko e Taimi ‘o e Tu‘umālie mo e Tupulakí	157
Hilamani 4	Ko e Fai Angahalá mo Hono Ngaahi Nunu‘á	157
Hilamani 5	Ko Nifai mo Lihai ‘i he Fale Fakapōpulá	158
Hilamani 6	Ko e Fakaiku ‘a e Tu‘umālie ki he Fai Angahalá!	159
Hilamani 7	Ko e Talaki ‘e Nifai ‘a e Fakatomalá ki Hono Kakaí	160
Hilamani 8	Ko ha Kikite ki he Fakapō	161
Hilamani 9	Ko Hono Ma‘u ‘o ha Tokotaha Fakapoó	161

Hilamani 10	Ko Hono Foaki kia Nifai ha Mālohi Lahi . . .	162	Molomona 3	Ko ha Toe Faingamālie ‘e Taha, mo Hano Toe Fakasitū‘a‘i	195
Hilamani 11	Ko e Faka‘aonga‘i ‘e Nifai ‘a Hono Mālohi ma‘á e Kakaí	163	Molomona 4	“‘Oku Fou Hono Tautea‘i ‘o e Kau Angahalá ‘i he Kau Angahalá”	195
Hilamani 12	“Pea Ko ia ‘Oku Hā Mai”	164	Molomona 5	Ko e Taumu‘a ‘o e Lekooti ‘a Molomoná ecord . .	196
Hilamani 13	Ko e Kikite ki he Kau Nifai ‘a e Tangata Leimana ko Samuelá	164	Molomona 6	“Ko e Faka‘auha ‘o Hoku Kakaí”	196
Hilamani 14	Ngaahi Faka‘ilonga ‘o e ‘Alo‘i mo e Pekia ‘a Kalaisí	165	Molomona 7	Ko e Fakamo‘oni ‘a Molomona ki hono Kakaí . .	198
Hilamani 15	“Ka ‘Ikai te Mou Fakatomala . . .”	167	Molomona 8	‘Oku Mamata Mai ‘a Molonai ki Hotau ‘Ahó ni	198
Hilamani 16	Ko e Ngaahi Tali ki he Malanga ‘a Samuelá . .	167	Molomona 9	“He ‘Oku ou ‘Ilo‘i Te Mou Fanongo ki He‘eku Ngaahi Leá”	200
Tolu Nifai: Ko e Tohi ‘a Nifai 169			Ko e Tohi ‘a ‘Eta 201		
3 Nifai 1	“Te u Ha‘u ki Māmani ‘Apongipongi”	169	‘Eta 1	Ko e Kakaí ‘o Sēletí ‘i he Taua ‘o Pēpelí	201
3 Nifai 2	Ko e Ngaahi Me‘a Fakaofa ‘i he Lotolotonga ‘o e Fai Angahalá mo e Taú . .	170	‘Eta 2	Ko Hono Fo‘u ‘e he Kakaí Sēletí ha Ngaahi Vaka	202
3 Nifai 3–4	Ko e Fakamanamana‘i ‘a e Kakaí ‘e he Kau Kaiha‘a ‘a Katianetoní	170	‘Eta 3	Ko ha Visone Toputapu	203
3 Nifai 5	Ko ha Fakamatala mo ha Fakamo‘oni mea Molomona	171	‘Eta 4	Fakatomala Pea Ha‘u Kia Kalaisi	204
3 Nifai 6	Mei he Anga-mā‘oni‘oni ki he “Faiangahala Faka‘ulia”	172	‘Eta 5	Ko ha Palōmesi ‘a ha Kau Fakamo‘oni ‘e Toko Tolú	205
3 Nifai 7	Ko ha Vahevahe Lalahi	173	‘Eta 6	Ko e Kolosi ‘a e Kakaí Sēletí ‘i he Tahí	205
3 Nifai 8	Ko e Faka‘auhá mo e Fakapo‘ulí	174	‘Eta 7	Ko e Ngaahi Foha ‘o ‘Olaihaá	206
3 Nifai 9–10	Ko e Ongó Mai ‘a e Le‘o ‘o Sīsū Kalaisí ‘i he Fakapo‘ulí	174	‘Eta 8	Ko e Kamata ‘a e Ngaahi Kautaha Fufuú . . .	207
3 Nifai 11	Ko e Hā Mai ‘a e Fakamo‘uí!	176	‘Eta 9	Ko e Nunu‘a ‘o Kinautolu ‘oku Nau Fekumi ki he Mafaí mo e Koloá	207
3 Nifai 12	Ko e Malanga ‘i he Temipalé, Konga 1	177	‘Eta 10	Ko e Ngaahi Tu‘i ‘o e Kakaí Sēletí	208
3 Nifai 13	Ko e Malanga ‘i he Temipalé, Konga 2	178	‘Eta 11	Ko e Fakatokanga mai ‘a e Kau Palōfitá Telia ‘a e Faka‘auhá	208
3 Nifai 14	Ko e Malanga ‘i he Temipalé, Konga 3	179	‘Eta 12	Ko e Mahu‘inga ‘o e Tuí, ‘Amanakí mo e ‘Ofa Faka-Kalaisí	209
3 Nifai 15–16	Ko e Fono ‘a Mosesé mo e “Fanga Sipi Kehé” .	180	‘Eta 13	Ko Selusalema Fo‘ou	210
3 Nifai 17	“‘Oku Kakato ‘a ‘Eku Fiefiá”	181	‘Eta 14	Ko ha Taimi ‘o e Tau Lahi mo e Faka‘auha . .	210
3 Nifai 18	Ko Hono Kamata ‘e he Fakamo‘uí ‘a e Sākalamēnití	182	‘Eta 15	Ko Hono Ngata‘anga ‘o e Nofo ‘a e Kakaí Sēletí	211
3 Nifai 19	Ko e Lotu ‘a Sīsū mo e Kakaí ‘o Ne Hūfia Kinautolú	183	Ko e Tohi ‘a Molonai 212		
3 Nifai 20–22	Ko e Ngaahi Kikite Fekau‘aki mo e Fānau ‘o e Fuakavá	184	Molonai 1–3	Ko e Mafaí ‘o e Lakanga Fakataula‘eikí	212
3 Nifai 23	Ko Hono Mahu‘inga ‘o e Folofofa kuo Tohi . .	186	Molonai 4–5	Ko e Ongó Lotu Tāpuakí‘i ‘o e Sākalamēnití . .	213
3 Nifai 24–25	Ko e Ngaahi Kikite ‘a Malakáí	186	Molonai 6	‘Oku Totonu ke Toutou Fakataha ‘a e Siasí . .	214
3 Nifai 26	Ko ha Sivi Ma‘á e Kakaí ‘i he Ngaahi ‘Aho Kimui Ní	187	Molonai 7	‘Oku Foaki ‘a e Laumālie ‘o Kalaisí ki he Tokotaha Kotoa pē	214
3 Nifai 27	“Ko “Eku Ongongoleléi ‘Eni”	188	Molonai 8	Ko e Papitaisó mo e Fānau Īkí	215
3 Nifai 28	Ngaahi Fiema‘u Makehe ‘a e Kau Ākonga ‘e Toko Hongofulu Mā Uá	189	Molonai 9	Si‘i e ‘Amanaki Lelei ma‘á e Kau Nifai	216
3 Nifai 29–30	Ko e Ngaahi Fakatokanga ‘a Molomoná . . .	190	Molonai 10	Ko ha Fakamo‘oni ki he Tohi ‘a Molomoná . .	217
Fā Nifai: Ko e Tohi ‘a Nifai 191			Ngaahi Feitu‘u ‘i he Tohi ‘a Molomona (mo ‘Enau Fehokotakí) 219		
4 Nifai 1	Ko ha To‘utangata ‘e Fā ‘o e Nofo Melinó . .	191	Saati Hokohoko ‘o e Ngaahi Me‘a Na‘e Hoko ‘i he Tohi ‘a Molomona 220		
Ko e Tohi ‘a Molomoná 192					
Molomona 1	Ko e Talavou ko Molomoná	193			
Molomona 2	Ko Ha Taki Tu‘ukimu‘a ‘i he Lotolotonga ‘o e Faiangahala Lahi	194			

Founga Hono Ngāue aki 'o e Tohi Ni

Hangē ko ia 'oku fokotu'u atu 'e he hingoa 'o e tohi lēsoni ko 'eni, ko ha fakahinohino 'eni ki ho'oko 'o e folofolá. 'Oku 'i loto ai ha ngaahi konga lahi ke tokoni kiate koe ke fakatupulaki ange 'ene mahino 'a e ngaahi me'a ko ia 'okú ke laú.

Mōsaia 19
Ko e Iku'anga 'o e Tu'i
Anga-kovi ko Nod

Ke Mahino 'a e Folofolá

Mōsaia 19
Mamahi (v. 7)—Loto mamahi, ilika
Nafu (v. 13)—Na'o nofo, na'e ko'isi

Ko Hono Ako 'o e Folofolá

Tō ha Fakatōtā 'o ha Me'a mei he talanoa

A Talateú
'Oku paaki atu 'i lalo'i he ngaahi fakatātā 'o e 'ū lau'i peleti 'a e ngaahi 'ulu'i vahé mo e ngaahi talateu ki he ngaahi vahe 'o e potu folofola 'oku vahe atu ke ke laú. 'Oku hā 'i he konga ko 'eni 'a e fa'ahinga fakamatala hangē ko 'eni:

- Ko e fokotu'utu'u fakahisitōliá
- Ko hano fakamatala'i 'o e anga 'a e fekau'aki 'a e konga folofolá ki he ngaahi vahe ko ia 'i mu'a pe 'i mui aí.
- Ngaahi fehu'i mo e ngaahi fakakaukau ke fakakaukau'i kimu'a pe 'i he lolotonga ho'o laukongá 'a ia 'e tokoni kiate koe ke nofo taha ho'o tokangá 'i he pōpoaki 'o e konga folofolá

E Ke Mahino 'a e Folofolá
'Oku 'oatu 'e he konga ko ia ko e "Ke Mahino 'a e Folofolá" ha tokoni ki he ngaahi fo'i lea mo e ngaahi kupu'i lea mo e fakamatala fakalahi koe'uhí ke mahino kiate koe 'a e ngaahi fakakaukau 'oku 'i he folofolá. 'Oku fa'a meimei kau ma'u pē 'i he fakamatala fakalahi 'a e ngaahi fakamatala na'e fai 'e he Kau Taki Mā'olunga 'o e Siasí.

F Hono Ako 'o e Folofolá
'Oku 'i he konga ko ia ko e "Ko Hono Ako 'o e Folofolá" 'a e ngaahi fehu'i pea mo e ngaahi 'ekitiviti ke tokoni atu kia koe ke ke 'ilo'i, fakakaukau'i, pea mo faka'aonga'i 'a e ngaahi tefito'i mo'oni 'o e ongoongoleléi 'a ia 'oku hā 'i he folofolá. 'Oku

'ikai ha feitu'u fe'unga ia ke ke tohi ai 'i he tohi lēsoní, pea 'i he'ene peheé leva 'e fie ma'u ke ke fai 'e koe 'a e ngaahi 'ekitiviti 'i ha pepa fakamatala pe 'i ha'o pepa pē 'a'au.

'E tokoni atu 'a e ngaahi sitepu ko 'eni 'i ho'oko 'a e folofolá:

- Kamata'aki ha lotu.
- Lau 'a e talateu ki he vahe ko ia te ke akó, peá ke fakakaukau'i e ngaahi founga ako makehe 'o e ako ki he "Kimu'a Pea Fai 'a e Laukongá" (vakai, pp. 2–3).
- Lau 'a e vahe na'e vahe atú, pea vakai ki he konga "Ke Mahino 'a e Folofolá" totonu ke ma'u mei ai ha tokoni. Faka'aonga'i 'a e ngaahi founga ako makehe 'o e ako ki he "Lolotonga Hono Fai 'o e Laukongá" (vakai, pp 3–4). Hiki e ngaahi fakamatalá mo e ngaahi fehu'i 'i ho'o pepa akó. Toe hanga foki 'o hiki 'a e ngaahi ongo mo ho'o fakakaukau ki he ngaahi me'a 'oku mahu'inga kia koé.
- Fai e ngaahi 'ekitiviti 'i he konga ko e "Ko Hono Ako 'o e Folofolá" ki he vahe ko ia 'okú ke akó. 'Oku 'i ai e taimi 'e ni'ihí te ke fili ai e ngaahi 'ekitiviti ke fakakakató. Kapau 'okú ke loto ke lahi ange 'a e me'a 'okú ke akó peá ke fai kotoa 'a e ngaahi 'ekitiviti ke 'osi.

Polokalama Semineli Ako Mei 'Apí

Kapau 'okú ke kau 'i ha polokalama semineli ako mei 'apí, pea 'oku fakahā atu 'e he saati laukonga 'oku 'i he peesi 6 'a e me'a 'oku totonu ke ke lau 'i he uike takitaha 'i he semineli. Manatu'i ko e semineli ko e polokalama ako fakalotu faka'aho ia, pea 'oku totonu ke fai faka'aho 'a hono lau 'a ho'o folofolá 'i he fa'a lotu, pea 'oku fiema'u foki ke ke ngāue ki ho'o ngaahi ngāue ko ia 'oku vahe atu ke ke fai 'i he 'aho takitaha neongo pē he 'ikai te ke 'alu ki he semineli 'i he 'aho takitaha. Kapau 'oku laka hake pe si'i hifo 'i he uike 'e tolugofulu mā onó 'a ho'o semineli 'i he ta'u, 'e fakahā atu 'e ho'o faiakó 'a e ngaahi vahe ko ia 'oku totonu ke ke ako 'i he uike 'e tahá pea mo e ngaahi ngāue ke ke fakakakató. 'Oku totonu ke fe'unga mo e miniti 'e fāngofulu ke ke lau ai 'a e folofolá mo faka'aonga'i 'a e tohi lēsoni ko 'eni 'i he 'aho fakaako takitaha 'oku 'ikai ke ke 'alu ai ki he kalasi semineli.

'Oku totonu ke ke 'oange ki ho'o faiakó 'i he uike takitaha 'a e ngaahi peesi mei ho'o pepa ako 'oku hiki ai ho'o ngaahi fakakaukau 'o kau ki he ngaahi potu folofolá pea mo e ngaahi 'ekitiviti 'i he tohi lēsoní kuó ke 'osi fakakakató ki he uike ko iá. 'E lau ia 'e he faiakó pea fai ki ai ha'ane fakakaukau pea fakafoki atu leva ho'o pepa fakamatalá kiate koe. 'E lelei ke 'i ai ha'o ongo pepa ako 'e ua pea fetongitongi fakahili uike pē hono faka'aonga'i kinauá. 'E toe lava pē foki ke ke faka'aonga'i ha takafi he kalasi 'oku mama tolú pea lava pē ke to'o mei ai 'a e 'ū lau'i peesi na'á ke ngāue ki ai he uike ko iá 'o 'ave ia ki he faiakó. Ko 'ene fakafoki atu pē 'e he faiakó peá ke fakahū leva ia ki he takafi.

Polokalama Semineli Faka'ahó

Kapau 'okú ke kau 'i ha polokalama semineli faka'aho pea te ke faka'aonga'i leva 'a e tohi lēsoni ko 'eni 'o fakatatau mo e fakahinohino 'e 'oatu 'e ho'o faiakó.

Ko Hono Ako 'o e Folofolá

Kuo teuteu'í 'a e tohi lēsoni ko 'ení ke tokoni kiate koe 'i hono lau, ako, mo ma'u ha mahino ki he folofolá. Koe'uhi ko e lahi taha 'o ho taimi akó 'e fakamoleki ia ki hono lau mo e fakakaukau ki he folofolá, kuo fakakau atu ai 'a e kongá ko 'ení ke tokoni kiate koe ke toe 'aonga ange.

Na'e fai 'e 'Eletā Hauati W. Hanitā 'i he'ene kei hoko ko e mēmipa 'o e Kōlomu 'o e Kau 'Aposetolo 'e Toko Hongofulu Mā Uá ha fale'i mahu'inga ki he kāingalotu 'o e Siasí 'o kau ki hono ako 'o e folofolá, pea 'oku fakamatala'i fakanounou atu ia 'i lalo. 'E lelei kapau te ke fie hiki 'ene ngaahi fakakaukau 'i ha la'i kaati pea tuku ia 'i ha feitu'u te ke lava 'o sio ma'u pē ki ai lolotonga ho'o akó.

- Lau fakalei ke mahino kiate koe 'a e folofolá.
- Ako 'i he 'aho kotoa pē.
- Fokotu'u ha taimi pau 'i he 'aho kotoa pē ke fai ai ho'o akó.
- Fai ho'o akó 'i ha feitu'u te ke lava 'o tokanga taha ai ki ho'o akó 'o 'ikai toe fakahoha'asi koe.
- Vahe'i ha vaha'a taimi pau kae 'ikai ko hano lau pē 'o ha ngaahi vahe pe ngaahi peesi tukupau.
- Fa'u ha palani ki ho'o akó. (Vakai ki he Conference Report, 'Okatopa, 1979, pp. 91–93; pe *Tūhulú*, Sānuali 1980).

'E 'aonga ki ho'o akó 'o e folofolá 'a hono faka'aonga'i 'o e ngaahi poto 'i hono fai 'o e akó 'a ia 'oku lelei.

Ngaahi Fefakamo'oni'aki Fakafolofolá

Ko e fefakamo'oni'aki fakafolofolá ko ha fakamo'oni fakafolofola ia te ne tataki koe ki ha toe fakamatala mo ha 'ilo lahi ange 'o kau ki he tefito 'okú ke akó.

Ko e Liliu 'e Siosefa Sāmitá 'a e Tohi Tapú

Na'e fekau 'e he 'Eikí ki he Palōfita ko Siosefa Sāmitá ke ne ako 'a e Tohi Tapú pea ke ne feinga ke ma'u ha fakahā 'oku toe kakato mo mo'oni angé 'o kau ki hono liliu 'o e Tohi Tapú (vakai, T&F 37:1; 45:60; 73:3–4). Ko ia ai, na'e toe fakafoki mai 'e he Palōfita ko Siosefa Sāmitá 'a e ngaahi mo'oni mahu'inga peá ne fai mo ha ngaahi liliu mahu'inga 'i he ngaahi veesi 'i he Tohi Tapú 'a ia na'e 'ikai liliu totonu, 'ikai ke mahino, pe 'ikai ke kakato (vakai ki he Ngaahi Tefito 'o e Tui 1:8). 'Oku ui 'a e liliu ko 'ení na'e ue'i 'e he laumālié ke fakahokó ko e "Liliu 'a Siosefa Sāmitá". 'Oku hiki fakanounou pē 'ení 'i he ngaahi futinoutí ko e LSS.

'Ulu'i Fakamatala ki he Ngaahi Vahé, pea mo hono Fakamatala Fakanounou'i 'o e Ngaahi Vēsí

'Oku fakamatala'i pe 'oku 'omai 'e he ngaahi 'ulu'i fakamatala ki he ngaahi vahé mo e ngaahi kupu'i folofola 'a e fakamatala mahu'inga 'o kau ki he vahe mo e kongá ko iá ke tokoni kiate koe ke mahino 'a e me'a 'okú ke laú. Hangē ko 'ení, ko e hā ha fakamatala 'aonga 'okú ke ma'u 'i ho'o lau 'a e 'ulu'i fakamatala ki he Tokāteline mo e Ngaahi Fuakava 89?

'Oku hangē hono ma'u 'o e ngaahi tokoni ki hono fakahoko 'o e akó 'a ia 'oku 'i he ngaahi tohi folofola 'a e Siasí ko hano ma'u 'o ha fanga k'i'i tohi 'oku 'i ai 'a e ngaahi fakamo'oni fakafolofola ke ke ngāue'akí—'o ma'u kotoa pē kinautolu 'i he feitu'u pē 'e taha!

Ngaahi Poto 'i Hono Fakahoko 'o e Akó

Na'e pehē 'e Nīfai 'oku totonu ke tau "[keinanga] 'i he ngaahi folofola 'a Kalaisí" (2 Nīfai 32:3), pea na'e fekau 'e Sīsū ki he kakai Nīfai ke nau "fakatotolo fakamātoato ki he [folofolá]" (3 Nīfai 23:1). Ko e fa'ahinga ako ko 'ení 'oku 'ikai ko hono lau 'ata'atā pē 'o e folofolá ka 'oku toe laka atu ia ai. 'E tokoni atu 'a e ngaahi fakakaukau mo e ngaahi poto ko 'ení ke toe lahi ange 'a e me'a 'okú ke akó 'i he taimi 'oku fai ai ho'o akó. 'Oku vahevahe kinautolu ki ha ngaahi kongá kehekehe 'e tolu: kimu'a pea fai 'a e laukongá, lolotonga hono fai 'o e laukongá, pea mo e 'osi hono fai 'o e laukongá.

Kimu'a Pea Fai 'a e Laukongá

Lotu



Na'e hiki 'a e folofolá 'i he ue'i 'a e laumālié. Ko ia ai, 'oku mahino lelei taha pē 'i he taimi 'oku tau ma'u ai 'a e takaua pe feohi 'a e Laumālié. 'Oku tau ako 'i he Fuakava Motu'a 'o kau ki he taula'eiki ko 'Eselá 'a ia na'a ne "teu'i hono lotó ke kumi 'i he fono 'a Sihová" ('Eselá 7:10). Teuteu'i ho lotó ke ke ako 'a e folofolá 'aki ho'o lotu 'i he taimi takitaha 'okú ke lau ai.

Fekumi ke 'Ilo'i 'a e Fakamatala Kau ki hono Kamata'angá

'E tokoni 'a e mahino 'o e fakamatala fakahisitōlia kau ki he kamata'anga 'o e folofolá ke ke ma'u ai ha 'ilo 'oku toe lahi angé 'i ho'o laukongá. 'Oku 'omi 'e he 'ulu'i fakamatala 'o e ngaahi vahe 'i he Tokāteline mo e Ngaahi Fuakava ha fakamatala nounou 'o kau ki he me'a fakahisitōlia na'e 'uluaki hoko pea toki ma'u 'a e ngaahi fakahā. 'Oku toe 'i ai foki mo e ngaahi fakamatala 'aonga 'i he fakahokohoko fakamotu'alea 'i he tafa'aki ki mui 'o e tohitapu lō tolu. Kapau 'e 'i ai hao taimi peá ke toe vakai kihe ngaahi tohi



pea mo e ngaahi tohi lēsoni kehe kuo pulusi 'e he Siasí 'a ia 'oku ma'u ai 'a e ngaahi fakamatala 'o kau ki he kamata'anga 'o e potu folofola ko ia 'okú ke laú.

Fai ha Ngaahi Fehu'i

Kimu'a pea toki fai ho'o laukongá, 'e fu'u 'aonga 'aupito ke ke fai hifo pē kiate koe 'a e ngaahi fehu'i hangē ko 'ení, "Ko hai nai na'a ne hiki e ngaahi veesi ko 'ení?" "Na'e fai ia kia hai?" "Ko e hā 'oku fakakau ai 'a e akonaki ko 'ení 'i he folofolá?" "Ko e hā e me'a 'oku ou loto ke u 'ilo pe ke u ako 'i he'eku laukonga 'o e 'aho ní?" mo e "Ko e hā e me'a 'e finangalo 'a e 'Eikí ke u ako mei he ngaahi potu folofola ko 'ení?" 'I ho'o lau 'o e folofolá, hanga 'o kumi ai e ngaahi tali ki ho'o ngaahi fehu'i. Manatu'i te ke toe lava pē ke faka'aonga'i 'a e ngaahi tokoni ki hono ako 'o e folofolá 'i he ngaahi tohi lēsoni pea mo e ngaahi tohi kehe pē kuo pulusi 'e he Siasí.

Lau e Ngaahi 'Ulu'i Fakamatala ki he Ngaahi Vahé mo e Fakamatala Fakanounou 'o e Ngaahi Vēsí



Ko e ngaahi 'ulu'i fakamatala 'o e ngaahi vahé mo e fakamatala fakanounou 'o e ngaahi vēsí ko hano fakamatala'i fakanounou pē ia 'o e ngaahi tefito'i fakakaukau 'i ha vahe pe konga ke faingofua. 'E 'ikai ke ngata pē 'ene hoko 'a ho'o lau e ngaahi 'ulu'i fakamatala ki he ngaahi vahé kimu'a peá ke toki kamata lau ha vahé ko ha 'ulungāanga lelei ki hono fai ho'o akó ka 'e toe tokoni atu foki ia ki hono

teuteu'i koe ke ke fai ha ngaahi fehu'i mo kumi honau ngaahi talí 'i he taimi 'okú ke laukonga aí.

Lolotonga Hono Fai 'o e Laukonga

'Oua Na'á Ke Manavasi'i Ke Ta'ofi

Meimei ko e ngaahi konga koula lahi 'oku 'ikai ke ma'u kinautolu ia 'i he funga kekelé—kuo pau ke ke keli koe kae toki ma'u kinautolu. 'E toe fu'u mahu'inga ange ho'o ako 'a e folofolá 'o kapau 'e ki'i māmālie hifo ho'o laukonga pe ko ha'o ta'ofi ia kae fai 'a e ni'ihí 'o e ngaahi 'ekitiviti ko 'ení.

Kumi e Ngaahi 'UHINGA 'o e Ngaahi Fo'i Lea 'Oku 'Ikai Mahino Kiate Koé



Ngāue 'aki ha tikisinala. 'Oku 'i ai e taimi 'e ni'ihí 'okú ke toe ma'u 'e koe ha 'ilo mavahe kapau te ke kumi hake ha fo'i lea 'okú ke pehē kuó ke 'osi 'ilo'i. 'E tokoni atu 'a e ngaahi konga ko ia ko e "Ke Mahino 'a e Folofolá" 'i he tohi lēsoni ko 'ení ke mahino e ngaahi fo'i lea pea mo e ngaahi kupu'i lea faingata'a lahi tahá.

'Ai ke ke 'ilo'i 'oku 'i ai e taimi na'e hanga ai 'e he 'Eikí 'o ue'i 'Ene kau palōfitá ke fakakau 'i he ngaahi me'a na'a nau tohí ha ngaahi fakamatala 'e tokoni

kiate kinautolu ke tau 'ilo'i 'a hono 'uhinga 'o e ngaahi fo'i leá mo e ngaahi kupu'i leá. Hangē ko 'ení, lau 'a e Mōsaia3:19 pea kumi 'a e 'uhinga 'a e Tu'i ko Penismaní 'i he'ene pehē ke hoko 'o hangē ha tamasi'i sí'i.

Fakatatau 'a e Folofolá

'Oku 'i ai 'a e fa'ahinga ongo fakaekita 'oku 'omi ki he ngaahi akonaki 'i he folofolá 'e hono faka'aonga'i ho hingoa 'o'ou' 'i ha vēsí. Hangē ko 'ení, ko e hā e faikehekehe 'e hoko 'i ha'o faka'aonga'i ho hingoa 'o'ou' 'o fetongi'aki 'a e "tangata" 'i he tohi Mōsese 1:39?

Fakakaukau Loto

Sio loto pē 'i ho'o fakakaukau ki he me'a 'oku lolotonga hokó. Hangē ko 'ení, ko e taimi ko ē 'okú ke lau ai 'a e Sēnesi 37, fakakaukau loto ki he ongo na'á ke mei ma'ú kapau na'a ko e taha koe 'o e fānau tangata iiki ange 'i ha fāmili pea na'e fehí'a pe fua'a ho ngaahi ta'oketé 'iate koe.



'Oku 'i ai e taimi 'e ni'ihí 'oku tala mai ai 'e he folofolá ke tau fakakaukau loto atu ki ha fa'ahinga me'a. Lau 'a e 'Alamā 5:15–18 peá ke ta'ofi ai ka ke fai 'a e me'a 'oku fokotu'u mai 'e 'Alamaá. Tuku hao taimi fe'unga ke ke hiki ai 'a e ongo na'á ke ma'u 'i ho'o fakakaukau loto atu ki he ngaahi veesi ko iá.

Fekumi ki he Ngaahi Lea Fakafehokotakí

'Oku kau 'i he ngaahi lea fakafehokotakí 'a e mo e, koe'uhí, ko ia ai, mo e kaekehe. 'I ho'o lau 'a e ngaahi fo'i lea ko 'ení, hanga 'o fakatokanga'i 'a e me'a 'oku nau tokoni atu ai ke mahino kiate koe ha ongo fo'i fakakaukau 'e ua pe lahi hake ai. 'Oku 'i ai e taimi 'e ni'ihí 'oku nau fakahā mai ha ongo me'a 'e ua pe toe lahi ange 'a ia 'oku nau faitatau pe faikehekehe ai.

Hangē ko 'ení, kapau 'okú ke fakakaukau ki he me'a 'oku tala mai 'e he fo'i lea ko e koe'uhí 'i he Mōsaia 26:2–3, te ke lava ke ako ai ha fo'i mo'oni mahu'inga 'o fekau'aki mo hono ako 'o e folofolá.

2. Na'e 'ikai te nau tui ki he me'a kuo lea 'aki 'o kau ki he toetu'u 'o e mate, 'o 'ikai foki te nau tui ki he ha'ele mai 'a Kalaisi.
3. Pea ko 'e ni, na'e 'ikai fa'a mahino ki a te kinautolu 'a e folofola 'a e 'Otua koe'uhí ko 'enau ta'etui; pea kuo fefeka ho nau loto.

'Oku hanga 'e he koe'uhí 'o tala mai 'a e fekau'aki 'o e tupu'anga mo hono ola 'o e ta'e tui 'a e kakaí pea mo e 'ikai ko ia ke lava ke mahino kiate kinautolu 'a e folofolá pea mo e ngaahi lea 'a e kau palōfitá.

Lau 'a e Tokāteline mo e Ngaahi Fuakava 45:30–32 peá ke fakatokanga'i 'a e founga 'oku fakahā mai 'aki 'e he fo'i lea ko e kā 'a e faikehekehe 'i he ngaahi tu'unga 'o e kakai fai angahalá pea mo e kakai mā'oni'oni 'i he ngaahi 'aho kimui ní.

31. Pea 'e i ai 'a e "kau tangata 'e tutu'u 'i he to'utangata ko ia, 'a ia 'e 'ikai te nau mate kae 'oua ke nau mamata ki ha tautea tafe mālohí; he 'e 'ufi'ufi 'a e fonuá 'e ha "mahaki faka'auha.
32. Kā "e tutu'u 'a 'eku kau ākongá 'i ha ngaahi potu topu-tapu, pea 'e 'ikai ue'i 'a kinautolu; kā 'i he lolotonga 'o e kau angabalá 'e hiki hake ai 'e he kau tangata 'a honau le'ó 'o "kapekape'i 'a e 'Otua pea mate.

'Oku lava 'e hono fakamamafa'i 'o e fo'i lea ko e kaá 'o fakapapau'i mai kiate kinautolu 'e fakahaofi 'a e kakai mā'oni'oni mei he ni'ihí 'o e ngaahi faka'auha 'e hoko kimu'a pea fai 'a e Hā'ele 'Angaua maí.

Kumi ha Ngaahi Sīpinga

Na'e pehē 'e Nifai 'i he 2 Nifai 31:2 na'á ne loto ke ne tohi ha ngaahi lea sí'i 'o kau ki he akonaki 'a Kalaisí. Pea 'i he veesi 21 leva na'á ne fakamo'oni ai 'o pehē kuó ne toki fakamatala'i ni 'a e akonaki 'a Kalaisí. 'I he'etau 'ilo'i ko ia na'e ako'i 'e Nifai 'a e akonaki 'a Kalaisí 'i he vaha'a pē 'o e veesi 2 mo e 21, 'oku totonu leva ke tau toe foki 'o ako lahi ange 'a e ngaahi lea 'a Nifai ke tau 'ilo'i pe ko e hā koā e akonaki 'a Kalaisí.



Ko e fakatātā 'e taha 'o hono kumi 'o e ngaahi sīpingá ko hono kumi 'o e fakamatala 'a ha palōfita 'o kau ki hono tupu'anga 'o ha me'a pea mo e me'a na'e hoko tupu mei ai 'aki hono fakatokanga'i 'a 'ene faka'aonga'i 'o e ongo fo'i lea ko ia ko e kapau mo e 'e. 'I he tohi Levitikó 26, na'e kikite'i ai 'e Mōsese 'a e ngaahi tāpuaki mo e ngaahi fakamala'ia 'e hoko ki he fānau 'a 'Isilelí. Vakai ki he

veesi 3–4, 18, 23–24, 27–28, mo e 40–42 peá ke fakatokanga’i ange na’e faka’aonga’i ‘e Mōsese hono sipinga’aki ‘o e kapau-‘eé ‘i he taimi na’á ne akonaki ai ki he fānau ‘a ‘Isilelí ‘o kau ki he me’a ‘e hoko ‘o kapau te nau talangofua pe talangata’a ki he ngaahi fekau ‘a e ‘Eikí.

Ko hono toutou faka’aonga’i ‘o ha fo’i lea pe ha fakakaukau ko ha sipinga ia ‘e taha ke ke kumi ki ai. Hangē ko ‘ení, hanga ‘o fakatokanga’i ‘a e tu’o lahi ‘ene toutou hā ‘a e fo’i lea ko e *papitaiso* ‘i he 3 Nifai 11.

Kumi ki he Ngaahi Lisi ‘i he Folofolá

‘Oku tokoni atu ‘a e ngaahi lisi ke toe mahino ange kiate koe ‘a e me’a ‘oku akonaki mai ‘aki ‘e he ‘Eikí mo ‘Ene kau palōfitá. Ko e Fekau ‘e Hongofulú ko e lisi ia (vakai, ‘Ekesōtosi 20). ‘Oku faingofua ange ‘ete vakai ‘a e Malanga he Mo’ungá ‘i he 3 Nifai 12:3–11 ko ha lisi. ‘E kí’i lahi ange ‘a e ngāue ‘e fai ki hano kumi ‘o ha ngaahi lisi ‘e ní’ihi. Hangē ko ‘ení, hiki mei he Tokāteline mo e Ngaahi Fuakava 68:25–31 ha lisi ‘o e ngaahi me’a na’e folofola’aki ‘e he ‘Eikí ‘oku fiema’u ke ako’i ‘e he ngaahi mātu’á ki he’enua fānau.

Fai ha Ngaahi Fehu’i

Hokohoko atu hono fai ‘o e ngaahi fehu’i ‘o hangē ko ia ne fakahinohino atu ke ke fai ‘i he kongá ko e “Kimu’a pea Fai e Laukongá”. ‘I ho’o laú, te ke lava pē ke toe fakalea fo’ou ‘a e ngaahi fehu’i na’á ke fai kimu’a pea fai ho’o laukongá pe ko ha’o fai pē ‘e koe ha ngaahi fehu’i kehe mei ai. Ko hono kumi ko ia ‘o e ngaahi tali ki he ngaahi fehu’i, ko e taha ia ‘o e ngaahi founa mahu’inga taha ‘e lava ke tau ma’u ai ha mahino lahi ange mei he’etau ako ‘o e folofolá. Ko e taha ‘eni ‘o e ngaahi fehu’i mahu’inga taha ke ke fai, “Ko e hā nai hono ‘uhinga na’e ue’i ai ‘e he ‘Eikí ‘a e tokotaha na’á ne hiki ‘ení ke fakakau ia ‘i he folofolá?” Kumi ‘a e ngaahi faka’ilonga mahino ‘oku fa’a tuku mai ‘e kinautolu na’a nau hiki ‘a e folofolá ‘i he taimi ‘oku nau pehē mai ai “pea ko ia ‘oku hā mai”.

Tali e Ngaahi Fehu’i ‘oku ‘Omi ‘i he Folofolá

‘Oku lahi e taimi ‘oku fa’a fai ai ‘e he ‘Eikí ha fehu’i peá Ne toe tali pē. Na’á Ne fehu’i ange ki he kau ākongá Nifai, “Ko e hā ‘a e anga ‘oku tāu mo kimoutolú?”. Hili iá na’á Ne toe tali ange pē, “Ke mou hangē pē ko aú” (3 Nifai 27:27).

‘Oku ‘i ai e taimi ‘e ní’ihi ‘oku fa’a fai ai e ngaahi fehu’i ka ‘oku ‘ikai fai ha tali ki ai—‘o fa’a lahi ‘ene hokó ko e fakakaukau pē ‘a e tokotaha na’á ne hiki ‘a e tohí ‘oku ‘osi mahino pē ‘a e tali ia ki aí. Ka neongo ia, ‘oku ‘ikai fa’a fai ha tali ‘e he tokotaha na’á ne hiki ‘a e tohí koe’uhí pe he ‘e fie ma’u ke fai ha fakakaukau lahi ia ki he fo’i fehu’i pea ‘e ‘ikai lava ke fai ‘a e talí ‘i he taimi pē ko iá. Hangē ko ‘ení, lau ‘a e ‘Alamá 5:14–33 pea tali ‘a e ngaahi fehu’i ‘i he ngaahi veesi ko iá ‘o hangē pē na’á ke ‘i aí.

Kumi e ‘UHINGA ‘O E Ngaahi Fakataipé mo e Ngaahi Fakatātaá

‘Oku fa’a faka’aonga’i ‘e he kau palōfitá ‘a e ngaahi fakatātā (ngaahi fakataipe) ke toe mamafa ange ‘enua fakahoko mai ‘a ‘enua ngaahi pōpoaki. Hangē ko ‘ení, ko e ngaahi talanoa fakatātaá ko ha founa ia ke faingofua ai hono fakahā mai ha pōpoaki pea ‘i ha founa ‘e toe loloto ange ai ‘a hono ‘uhingá. ‘Oku hanga ‘e he

fo’i talanoa ‘i ha talanoa fakatātā ‘o ‘ai ke toe manatu’i fuoloa mo ‘uhinga mālie ange ‘a e lēsoni ko ia ‘oku ako’i.

‘E tokoni atu ‘a e ngaahi fokotu’u ko ‘ení ke mahino kiate koe ‘a e ngaahi fakatātā ‘i he folofolá:

1. Kumi ke ke ma’u hono faka’uhinga’i ‘i he folofolá. Hangē ko ‘ení, na’e mamata ‘a Lihai ki ha me’a hā mai ‘i he 1 Nifai 8. Na’e mamata kimui mai ai ‘a Nifai ‘i ha me’a hā mai ki he me’a na’e mamata ki ai ‘a ‘ene tamaí, fakataha mo hono faka’uhinga’i ‘o e ngaahi fakatātā ‘i he me’a hā mai na’e mamata ki ai ‘ene tamaí (vakai, 1 Nifai 11–14). Ko e taimi ‘e ní’ihi ‘oku lava ke ma’u ‘a e faka’uhingá ‘i hono faka’aonga’i ‘o e fefakamo’oni’aki fakafolofola ‘i he ngaahi futinoutí.
2. Fakakaukau ki he ngaahi tu’unga ‘o e fakatātaá mo e me’a ko ia ‘e lava ke ako’i atu ‘e he fakatātaá. Na’e ngāue’aki ‘e ‘Alamá ‘a e fa’ahinga poto ko ‘ení ‘i hono fakamatala’i ko ia ‘o e Liahoná ki hono foha ko Hilamaní (vakai, ‘Alamá 37:38–47).
3. Vakai’i pe ‘oku ako’i atu ‘e he fakatātaá ha me’a ‘o kau ki he Fakamo’uí. Na’e folofola ange ‘a e ‘Eikí kia ‘Alamá ko e “ngaahi me’a kotoa pē ke fakamo’oni [Ia]” (Mōsese 6:63). Hangē ko ‘ení, ‘oku fakamo’oni’i fēfē ‘a e feilaulau ‘a Sīsū Kalaisí ‘e he ngaahi me’a kehekehe na’e hoko ‘i he talanoa ki hono feilaulau ‘aki ‘e ‘Ēpalahame hono foha ko ‘Aisaké? (vakai, Sēnesi 22:1–19; Sēkope 4:5).

Hanga ‘o Hiki

Tuku ofi atu pē ha pepa pe pepa ako ke ke hiki ai e ngaahi fakakaukau ‘okú ke loto ke ke manatu’i, hangē ko ha ngaahi lisi, ngaahi ‘ilo makehe ‘okú ke ma’u, pe ko e ngaahi ongo ‘okú ke ma’u ki ha fa’ahinga me’a na’á ke lau. Mahalo pē te ke fie hiki ‘a e ngaahi fakakaukau ko ‘ení foki ‘i he ongo tafa’aki ‘o ho’o folofolá, koe’uhí ke tokoni atu ke ke manatu’i ‘a e ngaahi fakakaukau pe ngaahi “uhinga loloto ange ‘i he taimi te ke laukonga hoko mai aí.



‘Oku tokolahi ha kakai ‘oku nau manako ke faka’ilonga’i ‘a e ngaahi fo’i lea mo e ngaahi kupu’i lea mahu’ingá ‘i he’enua ngaahi tohi folofolá. ‘Oku ‘ikai ke ‘i ai ha founa totonu ia pe founa hala ki hono fai ‘ení. (Mahalo pē he ‘ikai ke ke fie fai ‘e koe ia.) ‘Oku hanga ‘e he kakai ‘e ní’ihi ‘o siakale’i ‘a e fika ‘o e vēsí pe valivali pe laine’i ha ngaahi fo’i lea mo ha ngaahi kupu’i leamahu’inga ‘okú nau ‘omi ha ‘uhinga makehe ki he veesi ko iá. Ko e founa ‘e taha ‘o hono faka’ilonga’i ‘o e folofolá ko hono tohi’i ‘i he tafa’aki ha fakamo’oni fakafolofola ki ha potu folofola ‘e taha. Ko e fai pehē ko ia ki ha ngaahi veesi lahi ‘oku nau lave ki he tefito tatau peé, ‘e lava ke ke ma’u ai ha fakahokohoko ‘o ha ngaahi potu folofola fekau’aki mo ha tefito pau pē ‘e taha ‘a ia te ke lava ke ma’u ‘i ha’o vakai’i pē ha taha ‘o e ngaahi potu folofola ‘oku fakahokohoko atú. ‘Oku fa’a lava ke tokoni atu hono faka’ilonga’i ‘o e folofolá ke toe vave ange ai ho’o kumi ‘a e ngaahi veesi ‘oku mahu’ingá.

'I he 'Osi Hono Fai 'o e Laukongá

Fa'a Fakalaulauloto

Ko e fakalaulaulotó ko e fakakaukau fakamātoato ki ha fa'ahinga me'a, ko hono fai 'o e ngaahi fehu'i pea fakafuofua'i 'a e me'a 'okú ke 'iló mo e me'a kuó ke akó. 'Oku fa'a ui ia he taimi 'e ni'ihí 'i he folofolá ko e "fakalaulauloto" (vakai, Sōsiua 1:8). 'Oku lahi 'a e ngaahi fakatāta lelei 'i he folofolá 'o kau ki he hoko mai 'a e ngaahi fakahā mahu'ingá ko e tupu pē mei he fa'a fakalaulauloto, kae fakataufefito ki he fa'a fakalaulauloto ki he folofolá (vakai, T&F 76:15–20; 138:1–11).

Fakatatau 'a e Folofola kiate Koe



Ko e fakatatau 'o e folofolá kiate koé ko hono fakafehoanaki ia kinautolu kiate koe. 'Oku fiema'u ke ke fai 'a e ngaahi fehu'i hangē ko 'ení kae lava ke ke fakatatau 'a e folofolá kiate koe, " Ko e hā nai e ngaahi tefito'i mo'oni 'o e ogoongolelei 'oku ako'i mai 'i he ngaahi potu folofola kuó u toki laú?" mo e "'Oku fekau'aki fēfē 'a e ngaahi

tefito'i mo'oni ko iá mo 'eku mo'uí?" Ko ha kongá mahu'inga 'o hono fakatatau 'o e folofolá kiate koé ko ha'o fakaongoongo ki he ngaahi ue'i 'a e Laumalié 'a ia na'e tala'ofa mai 'e he 'Eiki' te ne "tataki 'e ia 'a kimoutolu ki he mo'oni kotoa pē" (Sione 16:13).

Hangē ko 'ení, na'e fakatatau 'e Nifai 'a e folofolá kiate ia mo hono fāmilí 'aki 'ene faka'aonga'i 'a e ni'ihí 'o e ngaahi tefito'i mo'oni na'e akonaki'aki 'e 'Īsaia 'o kau ki he tu'unga na'a nau 'i ai. Na'a ne akonaki ki hono ngaahi tokouá 'o pehē kuo nau mavahe kotoa pē mei he 'Otuá 'o hangē ko e mavahe 'a e fānau 'a 'Isilelí mei he 'Otuá-na'e 'ikai ko e 'Otuá ia na'e mavahe meiate kinautolú. Na'a ne toe akonaki foki kiate kinautolu kapau te nau fakatomala, 'e 'alo'ofa 'a e 'Eiki 'o fakamolemole'i kinautolu (vakai, 1 Nifai 19:24; 21:14–16). Na'e pehē 'e Nifai ko 'ene fakatatau ko ia e ngaahi lea 'a 'Īsaia kiate ia mo hono ngaahi tokouá, 'e toe tupulaki ange ai 'enau tui kia Sīsū Kalaisi (vakai, 1 Nifai 19:23).

Toe Lau

'Oku 'ikai mahino kiate kinautolu 'a e me'a kotoa pē 'i ha potu folofola 'i he 'uluaki taimi pē 'oku tau lau aí. Ko hono mo'oni, te tau ako 'e kinautolu e folofolá 'i hono kotoa 'o 'etau mo'uí kae toki mahino mo'oni kiate kinautolu. Ko e taimi lahi 'oku toki kamata ke tau sio ki he ngaahi sīpingá, toe lelei ange 'a e anga 'o 'etau fakakaukau lotu atu ki he folofolá, pea toe mahino lahi ange 'aupito foki ia hili ha'atau hanga 'o lau



tu'o ua pe tu'o tolu. Mahalo pē te ke fie fekumi ki ha ngaahi akonaki fo'ou pe fai ha ngaahi fehu'i fo'ou 'i he taimi 'okú ke toe lau aí. 'E tokoni ha'o feinga ke ke toe hiki fo'ou ha fo'i talanoa ke ke 'ilo'i mei ai pe na'e mahino koā kiate koe pe 'ikai 'a e me'a na'a ke lau pea tokoni foki ke toe mahino lelei ange kiate koe 'a e folofolá.

Hanga 'o Hiki

'Oku tauhi 'e ha kakai 'e ni'ihí ha tohi fakamatala 'a ia 'oku nau hiki ai 'a e tefito'i fakakaukau 'o e me'a na'a nau lau, pe ko e ongo 'oku nau ma'u 'o kau ki he me'a na'a nau lau, pe 'oku nau pehē ko e hā e founda 'oku fekau'aki ai 'a e me'a na'a nau lau mo 'enau mo'uí. Kapau 'okú ke faka'aonga'i 'a e tohi lēsoni ko 'ení ki he polokalama seminele ako mei 'apí, 'oku fiema'u ke ke tauhi ha pepa ako ke fakamaaka ai ho'o ngāuē. 'E hangē pē 'a e pepa ako ko 'ení ko ha pepa ako 'o e folofolá.



'Oku toe lelei pē foki ke ke talanoa mo ha ni'ihí kehe 'o kau ki he me'a kuó ke lau. Hiki ha fanga ki'i fakamatala koe'uhí ke ke manatu'i e me'a 'okú ke fie lea'akí, pea 'e tokoni 'a hono alea'i 'o e me'a kuó ke akó ke mahino lelei ange kiate koe mo lahi ange e me'a te ke manatu'i mei he me'a kuó ke 'osi lau.

Faka'aonga'i

'Oku toki ma'u 'a hono mahu'inga mo'oni 'o e 'ilo kuó ke ma'u mei he folofolá 'i he taimi 'okú ke mo'uí'aki ai 'a e me'a 'okú ke akó. Ko e ni'ihí 'o e ngaahi tāpuaki 'oku ma'u 'e kinautolu 'oku nau mo'uí'aki 'a e ongoongolelei ko 'enau toe ofi ange ki he 'Eiki mo ma'u 'a e ongo'i nonga 'okú Ne 'omaí. . 'Ikai ko ia pē, ka na'e folofola 'a e 'Eiki 'o pehē 'e foaki 'o toe lahi ange kiate kinautolu 'oku nau mo'uí'aki 'a e me'a kuo nau akó, lolotonga ko iá, ko kinaulu 'e 'ikai ke nau mo'uí'aki 'a e me'a kuo nau akó 'e mole meiate kinautolu 'a e 'ilo kuo nau ma'ú (vakai, 'Alamā 12:9–11).

"['Uakai] 'i he ngaahi folofola 'a Kalaisi; he vakai, 'e fakahā kiate kimoutolu 'e he ngaahi folofola 'a Kalaisi 'a e ngaahi me'a kotoa pē 'oku totonu ke mou fai" (2 Nifai 32:3).

Saati Laukonga 'o e Tohi 'a Molomoná

Ngaahi 'Aho 'Oku Ou Laukonga ai 'i he Miniti 'e Hongofulu pe Lahi Angé

S	M	T	P	T	F	T	<i>Uike 1</i>
S	M	T	P	T	F	T	<i>Uike 2</i>
S	M	T	P	T	F	T	<i>Uike 3</i>
S	M	T	P	T	F	T	<i>Uike 4</i>
S	M	T	P	T	F	T	<i>Uike 5</i>
S	M	T	P	T	F	T	<i>Uike 6</i>
S	M	T	P	T	F	T	<i>Uike 7</i>
S	M	T	P	T	F	T	<i>Uike 8</i>
S	M	T	P	T	F	T	<i>Uike 9</i>
S	M	T	P	T	F	T	<i>Uike 10</i>
S	M	T	P	T	F	T	<i>Uike 11</i>
S	M	T	P	T	F	T	<i>Uike 12</i>
S	M	T	P	T	F	T	<i>Uike 13</i>
S	M	T	P	T	F	T	<i>Uike 14</i>
S	M	T	P	T	F	T	<i>Uike 15</i>
S	M	T	P	T	F	T	<i>Uike 16</i>
S	M	T	P	T	F	T	<i>Uike 17</i>
S	M	T	P	T	F	T	<i>Uike 18</i>
S	M	T	P	T	F	T	<i>Uike 19</i>
S	M	T	P	T	F	T	<i>Uike 20</i>
S	M	T	P	T	F	T	<i>Uike 21</i>
S	M	T	P	T	F	T	<i>Uike 22</i>
S	M	T	P	T	F	T	<i>Uike 23</i>
S	M	T	P	T	F	T	<i>Uike 24</i>
S	M	T	P	T	F	T	<i>Uike 25</i>
S	M	T	P	T	F	T	<i>Uike 26</i>
S	M	T	P	T	F	T	<i>Uike 27</i>
S	M	T	P	T	F	T	<i>Uike 28</i>
S	M	T	P	T	F	T	<i>Uike 29</i>
S	M	T	P	T	F	T	<i>Uike 30</i>
S	M	T	P	T	F	T	<i>Uike 31</i>
S	M	T	P	T	F	T	<i>Uike 32</i>
S	M	T	P	T	F	T	<i>Uike 33</i>
S	M	T	P	T	F	T	<i>Uike 34</i>
S	M	T	P	T	F	T	<i>Uike 35</i>
S	M	T	P	T	F	T	<i>Uike 36</i>

Ngaahi Vahe Na'e Vahe'i Mai Peá u Lau he Uike Ní

"Ko Hono Ako 'o e Fofolá"	"'Ulu'i Peesi 'o e Tohi 'a Molomoná"	"Talateú, Ngaahi Fakamo'oni, . . ."	1 Nifai 1	2									
1 Nifai 3	4	5	6	7	8	9	10						
1 Nifai 11	12	13	14	15	16								
1 Nifai 17	18	19	20	21	22								
2 Nifai 1	2	3	4	5									
2 Nifai 6	7	8	9	10									
2 Nifai 11	12	13	14	15	16	17	18	19	20	21	22	23	24
2 Nifai 25	26	27	28	29	30								
2 Nifai 31	32	33	Sekope 1	2	3	4							
Sekope 5	6	7	'Inosi 1	Seilomi 1									
'Amenai 1	Ngaahi Lea 'a Molomoná 1	Mōsaia 1	2	3									
Mōsaia 4	5	6	7	8	9	10							
Mōsaia 11	12	13	14	15	16	17	18						
Mōsaia 19	20	21	22	23	24	25							
Mōsaia 26	27	28	29	'Alamā 1									
'Alamā 2	3	4	5	6	7								
'Alamā 8	9	10	11	12	13								
'Alamā 14	15	16	17	18	19	20							
'Alamā 21	22	23	24	25	26								
'Alamā 27	28	29	30	31	32	33							
'Alamā 34	35	36	37	38									
'Alamā 39	40	41	42	43	44								
'Alamā 45	46	47	48	49	50								
'Alamā 51	52	53	54	55	56								
'Alamā 57	58	59	60	61	62	63							
Hilamani 1	2	3	4	5	6								
Hilamani 7	8	9	10	11	12								
Hilamani 13	14	15	16	3 Nifai 1	2								
3 Nifai 3	4	5	6	7	8	9	10						
3 Nifai 11	12	13	14	15	16	17							
3 Nifai 18	19	20	21	22	23	24	25	26					
3 Nifai 27	28	29	30	4 Nifai 1	Molomona 1	2							
Molomona 3	4	5	6	7	8	9							
'Eta 1	2	3	4	5	6	7	8						
'Eta 9	10	11	12	13	14	15							
Molonai 1	2	3	4	5	6	7	8	9	10				

'Oku Talitali Lelei Koe ki he Tohi 'a Molomoná

Ko e Tohi 'a Molomoná, ko ha Toe Fakamo'oni 'e Taha 'o Sisū Kalaisi

Mahalo pē ne 'osi fehu'í atu kia koe, pe mahalo na'á ke fifili 'iate koe pē pe, "Ko e hā koā 'a e Tohi 'a Molomoná?" Na'e 'osi fakahā 'e he 'Eikí ko e Tohi 'a Molomoná "'oku tu'u 'i ai 'a e tohi fakamatala 'a ha kakai kuo tō ki lalo, pea mo hono kakato 'o e ongoongolelei 'o Sisū Kalaisi'" (T&F 20:9). Na'á Ne toe folofola foki 'o pehē 'oku fakamo'oni'í 'e he Tohi 'a Molomoná 'oku mo'oni 'a e Tohi Tapú pea 'oku uiui'í mo ue'í fakalaumālie 'e he 'Otuá 'a e kau palōfita 'o e kuonga ní 'o hangē ko ia na'á Ne fai 'i he kuonga mu'á (vakai, T&F 20:10–12).

'I he 1982, na'e talakifakamahino ai 'e 'Eletā Poiti K. Peeke, ko e mēmipa 'o e Kōlomu 'o e Kau 'Aposetolo 'e Toko Hongofulu Mā Uá, ke toe mahino lelei ange ki māmani 'a hono 'uhinga 'o e Tohi 'a Molomoná 'o pehē: "Kuo lototaha 'a e Kau Takí 'o kamata mei he 'ahó ni 'o faai atu ke ui 'aki 'a e Tohi 'a Molomona 'a e hingoa 'Ko e Tohi 'a Molomoná,' pea hoko hake pē ai 'a e "' Ko ha Toe Fakamo'oni 'e Taha 'o Sisū Kalaisi'" ('i he Conference Report, 'Okatopa 1982, 75; pe *Tūhulú*, Sānuali 1983).

Ko e 'uluaki tefito'í fatongia 'o e Tohi 'a Molomoná ke "fakamahino ki he Siú mo e Senitailé ko Sisū ko e Kalaisi, ko e 'Otuá Ta'engatá, 'a ia 'okú Ne fakahā ia 'e Ia ki he ngaahi pule'anga kotoa pē" ('ulu'í peesi 'o e Tohi 'a Molomoná). Ko e taumu'a hono ua 'o e Tohi 'a Molomoná ke fakamo'oni'í ki māmani ko Siosefa Sāmitá ko e palōfita mo'oni ia 'a e 'Otuá, pea 'i he'ene peheé leva, 'oku mo'oni 'a e Siasi pea 'oku lea 'a e kau palōfita 'i he'enu fakahokohoko maí 'i he huafa 'o e 'Otuá (vakai, T&F 20:8–12). Ko e taumu'a hono tolú ke "fakaloto'í 'a e kakai ke ha'u ki he 'Otuá 'o 'Ēpalahamé, mo e 'Otuá 'o 'Aisaké, mo e 'Otuá 'o Sēkopé, 'o mo'ui" (1 Nifai 6:4).

'E Lava Nai ke Mahu'inga Fēfē Kiate Au 'a hono Ako 'o e Tohi 'a Molomoná?

'Oku fifili 'a e kakai 'e ni'ihī pe ko e hā hono 'uhinga 'oku fiema'u ai ke tau ako 'a e Tohi 'a Molomoná 'o tñaki atu ki hono ako 'o e Tohi Tapú. Na'e akonaki 'a Palesitēni 'Ēsela Tafu Penisoni 'i he'ene kei hoko ko e Palesitēni 'o e Kōlomu 'o e Kau 'Aposetolo 'e Toko Hongofulu Mā Uá 'o pehē :

"'Oku fakamo'oni'í pea fakamahino'í 'e he Tohi 'a Molomoná, 'a ia ko e lekooti 'a Siosefá, 'a e Tohi Tapú. 'Okú ne hanga 'e ia 'o to'o 'a e ngaahi maka tükia'angá, 'okú ne toe fakafoki mai 'a e ngaahi mo'oni mahinongofua mo mahu'inga lahi. 'Oku mau fakamo'oni atu ko e taimi ko ia 'oku faka'aonga'í fakataha ai 'a e Tohi Tapú mo e Tohi 'a Molomoná, 'okú ne hanga 'e ia 'o holoki 'a e ngaahi akonaki halá, fakamāu'í 'a e ngaahi fakakikihī, pea fokotu'u 'a e melinó. (Vakai, 2 Nifai 3:12.)

"'Oku 'ikai fie ma'u ia ke tau fakamo'oni'í 'oku mo'oni 'a e Tohi 'a Molomoná. He 'oku tu'u pē 'a e tohi ia ko e fakamo'oni ki ai pē. Ko e me'a 'oku fiema'u ia ke tau lau pea talaki atu ia! 'Oku 'ikai ke fai hano sivi'í 'o e Tohi 'a Molomona ka 'oku sivi'í 'a e kakai 'o e māmani, kau ai 'a e kāingalotu 'o e Siasi, pe ko e hā 'anautolu 'e fai 'aki 'a e fakamo'oni ko 'eni hono ua 'o Kalaisi.

"'Oku ou fakamo'oni ko e Tohi 'a Molomoná ko e folofola ia 'a e 'Otuá; pea 'i he'ene peheé, ko Sisū 'a e Kalaisi, ko Siosefa Sāmitá ko e palōfita ia, 'oku mo'oni 'a e Siasi 'o Sisū Kalaisi 'o e Kau Mā'oni'oni 'i he Ngaahi 'Aho Kimui Ní, fakataha mo hono kau tamaio'eiki kuo 'osi fakamafai'í ke nau fakahoko 'a e ngaahi ouau fai fakamo'ui he 'ahó ni'" ('i he Conference Report, 'Okatopa 1984, 7; pe *Tūhulú*, Sānuali 1985, "Ko ha Fakamo'oni Fo'ou Ma'a Kalaisi" ngaahi palakalafi 'e tolu fakamuimui tahá.)

'Oku 'i he Tohi 'a Molomoná mo'oni pē 'a e "ngaahi folofola 'a Kalaisi" (vakai, 2 Nifai 33:10–11; Molonai 10:26–27). 'I he kamata ko ia ke toe loloto ange 'a ho'o ako 'a e tohi ni, fekumi ki he Fakamo'ui pea ke [keinanga] 'i He'ene ngaahi folofolá. Te ke 'ilo la pea 'e fafanga'í fakalaumālie koe. Lotu mo ke fakalaululoto. Te ke ma'u 'a e ngaahi tali ki ho'o ngaahi fehu'í mo e ngaahi me'a 'okú ke tokanga ki ai, 'a ia 'e fakafou mai ia 'i he ngaahi ue'í fakalaumālie 'e 'omi 'e he Laumālie kiate koe pe ko hano fakafou mai 'i he laumālie pē ko ia 'o e tohi, 'a ia te ne tuku koe ke ke feongoongi mo e founga 'o e ma'u fakahaá.

Fa'a tokanga ki he tala'ofa ko ia 'a Molonai kapau te mou "kole 'aki 'a e loto fakamātoato, mo e loto mo'oni, 'o tui kia Kalaisi, te ne fakahā kiate kimoutolu 'a hono mo'oni 'i he ivi 'o e Laumālie Mā'oni'oni.

"Pea te mou lava ke 'ilo'í 'a e me'a kotoa pē 'i he ivi 'o e Laumālie Mā'oni'oni" (Molonai 10:4–5).



Ngaahi Peesi Talateu ki he Tohi 'a Molomoná



'Ulu'i Peesi

Ko e Founga mo e 'UHINGA Na'e
Hiki ai e Tohi 'a Molomoná

Na'e hiki 'a e mu'aki peesi 'o e Tohi 'a Molomoná 'e Molonai, ko e foha 'o Molomoná. Na'e fakamatala 'e he Palōfita ko Siosefa Sāmitá 'o ne pehē: "Ko e 'ulu'i peesi 'o e Tohi 'a Molomona ko ha liliu totonu ia, na'e to'o mei he lau'i peesi fakamuimui taha 'i he tafā'aki to'ohema 'o e ngaahi me'a kuo tātānaki pe ko e 'ū lau'i peleti, 'a ia na'e hiki ai ha lekooti na'e 'osi liliu, pea ko e lea ko iá 'oku tatau ia mo e ngaahi me'a fakakātoa kuo hiki 'i he lea faka- Hepeluú; pea ko e 'ulu'i peesi ko iá, 'oku 'ikai ko ha me'a ia na'e toki fa'u hake pē kimui ni mai, 'e 'au pe ko ha toe tangata na'a ne mo'ui pe 'oku ne mo'ui 'i he to'utangata ni" (History of the Church, 1:71).

'Oku fakamatala'i mai 'e he 'ulu'i pēsi 'a e mālohi ko ia na'e hiki 'aki 'a e Tohi 'a Molomoná pea mo e mālohi 'e 'omi ai ia 'i he ngaahi 'aho kimui ní. Na'e toe 'omi foki 'e Molonai ha ngaahi 'uhinga lahi na'e hiki ai 'a e lekooti toputapu ko 'eni pea fakatolonga ke toki 'omi 'i hotau kuonga ní.

Ke Mahino 'a e Folofolá

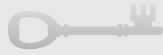

'Ulu'i peesi

Fakamatala nounou—Ko hono **Fakamovetevete**—Veuveuki fakanounou'i

Toenga—Ko e kongā na'e kei toé

'Ulu'i Peesi—'Oku 'uhinga ki he hā 'a e "Fale 'o 'Isilelí," "Siú," mo e "Senitailé"?

Na'e foaki 'e he 'Eikí kia Sēkope, foha 'o 'Aisake mo e mokopuna 'o 'Ēpalahamé, 'a e hingoa ko 'Isilelí (vakai, Sēnesi 32:28). 'Oku 'uhinga 'a e "fale 'o 'Isilelí" ki hono hakó. 'I he kamata'angá, na'e 'uhinga pē 'a e "Siú" ki ha taha na'e kau ki he fa'ahinga 'o Siutá, ka kuo 'uhinga 'eni ia he taimí ni ki ha taha pē mei he pulé'anga 'o Siutá, 'o tatau ai pē pe ko 'ene ha'u mei he hako 'o Siutá pe 'ikai.. Ko e 'uhinga 'o e "Senitailé" ko e "ngaahi pulé'anga," 'a ia 'oku 'uhinga ia kiate kinautolu 'oku 'ikai ke 'o e fale 'o 'Isilelí pe kinautolu 'oku 'ikai ke nau tui ki he 'Otua 'o 'Isilelí. 'Oku toe 'uhinga pē foki 'a e fo'i lea *Kau Senitailé* ia 'i he Tohi 'a Molomoná kiate kinautolu na'a nau nofo pe na'a nau ha'u mei he ngaahi pulé'anga 'i tu'a mei he fonua ko 'Isilelí, 'o tatau ai pē pe ko e hako kinautolu 'o hai.

Ko Hono Ako 'o e Folofolá



Fai 'a e 'ekitiviti A 'i ho'o ako 'a e 'ulu'i peesi 'o e Tohi 'a Molomoná.

A Kumi e Ngaahi Taumu'a

'I he palakalafi 'uluaki 'o e 'ulu'i pēsi, na'e fakamatala'i ai 'e Molonai 'o pehē ko e Tohi 'a Molomoná "na'e fai koe'uhi ko e fekau, pea fai 'i he laumālie foki 'o e kikite mo e fakahā." 'I he palakalafi hono uá na'a ne 'omi ai ha ngaahi taumu'a, pe ngaahi 'uhinga na'e fekau ai 'e he 'Otua ke tauhi 'a e ngaahi lekooti ko 'eni. Kumi 'a e ngaahi taumu'a ko iá ki he lahi taha te ke ma'ú pea hiki kinautolu 'i ho'o pepa fakamatalá. Hanga 'o siakale'i 'a e taumu'a 'oku mahu'inga taha kiate koé.

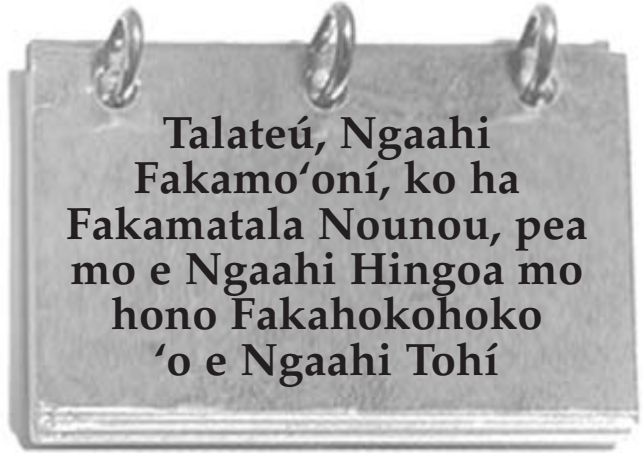

Talateú, Ngaahi
Fakamo'oni, ko ha
Fakamatala Nounou, pea
mo e Ngaahi Hingoa mo
hono Fakahokohoko
'o e Ngaahi Tohi

'Oku 'i he ngaahi peesi talateu ko 'eni ha ngaahi fakamatala mahu'inga ke tokoni'i koe ke mahino mo ke fakahounga'i 'a e Tohi 'a Molomoná. 'Oua na'a ke lau fakava'e'i pē kinautolu. 'E 'oatu kiate koe 'e he ngaahi 'ilo 'oku 'i he ngaahi peesi ko 'eni 'a e fakava'e te ke fie ma'ú ke mahino ai 'a e lekooti toputapu ni.

Ke Mahino 'a e Folofolá



Talateú

Veuveuki 'a e ngaahi leá (palakalafi 2)—'Ai ke kehekehe 'a e ngaahi leá

Ngaahi akonaki (palakalafi 6)—Ngaahi fekau, ngaahi tefito'i mo'oni

Faka-'Otua (palakalafi 7–8)—Mei he 'Otua

Talateú, palakalafi 6—Ko e hā 'a e Maka-tu'u-loto?

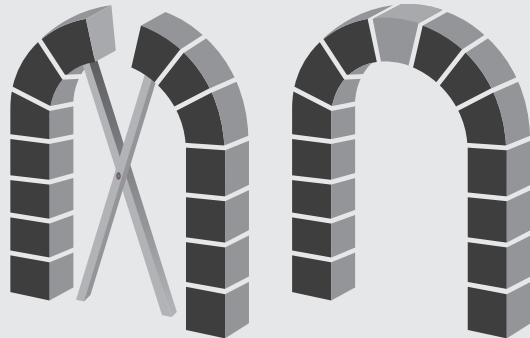

Ko e Tohi 'a Molomoná ko e maka-tu'u-loto ia 'o 'etau tui fakalotú.

Na'e pehē 'e he Palōfita ko Siosefa Sāmītā "ko e Tohi 'a Molomoná ko e tohi tonu taha ia 'i ha toe tohi 'i he māmaní, pea ko e maka-tu'u-loto ia 'o 'etau tui fakalotú. (*History of the Church*, 4:461). Na'á ne toe pehē foki: "'Ave 'a e Tohi 'a Molomoná pea mo e ngaahi fakahaá, pea 'e 'i fē leva 'etau tui fakalotú? 'Oku tau hala mo ha tui fakalotu" (*History of the Church*, 2:52).

Na'e fakamatala ki ai 'a Palesitēni 'Ēsela Tafu Penisoni 'o pehē:

"Ko e maka-tu'u-lotó ko e maka ia 'i lotó 'i ha 'āleso. 'Okú ne puke fakataha 'a e ngaahi maka kehé, pea kapau 'e to'ó, 'e movete leva 'a e 'ālesó.

"'Oku 'i ai ha founga 'e tolu 'oku hoko ai 'a e Tohi 'a Molomoná ko e maka-tu'u-loto 'o 'etau tui fakalotú. Ko e maka-tu'u-loto ia 'o 'etau fakamo'oni kia Kalaisí. Ko e maka-tu'u-loto ia 'o 'etau tokāteline. Ko e maka-tu'u-loto ia 'o 'etau fakamo'oni.



"Ko e Tohi 'a Molomoná ko e maka-tu'u-loto ia 'o 'etau fakamo'oni kia Sīsū Kalaisí, 'a ia ko Ia ko e makatuliki 'o e me'a kotoa 'oku tau fakahokó. 'Okú Ne fakamo'oni 'i 'a Hono mo'oni 'i he mālohi mo e mahino. . . .

"'Oku toe hoko foki 'a e Tohi 'a Molomoná ko e maka-tu'u-loto 'o e tokāteline 'o e Toetu'ú. 'O hangē ko ia na'á ku lave ki ai 'i mu'á, kuo 'osi fakahā 'e he 'Eikí 'o pehē 'oku 'i he Tohi 'a Molomoná 'a hono ' kakato 'o e ongoongolelei 'o Sīsū Kalaisí' (T&F 20:9). 'Oku 'ikai ke 'uhinga ia 'oku 'i ai 'a e akonaki kotoa pē, tokāteline

kotoa pē kuo fakahā mai. Ka 'oku 'uhinga ia 'oku tau ma'u 'i he Tohi 'a Molomoná 'a hono kakato 'o e ngaahi tokāteline kotoa pē 'oku fiema'u ki hotau fakamo'uí. Pea 'oku ako'i kinautolu 'i he founga ma'ama'a mo mahinongofua koe'uhí ke a'u ki he fānaú 'enua malava ke ako hono ngaahi hala ki he fakamo'uí mo e hakeaki'í. 'Oku lahi faka'ulia e ngaahi me'a 'oku 'omi 'e he Tohi 'a Molomoná ke ne toe fakafālahi ange 'a e mahino 'oku tau ma'u ki he ngaahi akonaki 'o e fakamo'uí. Ka ne ta'e'oua ia, ko e lahi taha 'o e ngaahi me'a 'oku ako'i 'i he ngaahi folofola kehé 'e 'ikai 'aupito fu'u mahinongofua mo mahu'inga.

"Ko hono faka'osi, ko e Tohi 'a Molomoná ko e maka-tu'u-loto ia 'o e fakamo'oni. Hangē pē ko ha movete 'a e 'ālesó 'o ka to'ó 'a e maka-tu'u-lotó, 'oku pehē pē ha tu'u pe tō 'a e Siasí 'i he mo'oni ko ia 'o e Tohi 'a Molomoná. 'Oku mahino lelei 'aupito 'eni ia ki he ngaahi fili 'o e Siasí. Ko hono 'uhinga 'eni 'oku nau feinga mālohi ai ke faka'ikai'í 'a e Tohi 'a Molomoná, he ka fakata'e'aoga'í ia, 'e fakata'e'aonga'í fakataha ai pē mo e Palōfita ko Siosefa Sāmītā. Pea pehē foki ki he ngaahi kī 'o e lakanga fakataula'eikí 'oku tau pehē 'oku tau ma'u, mo e fakahaá, pea mo e Siasí kuo toe fakafoki maí. Pea 'i he founga tatau pē, kapau 'oku mo'oni 'a e Tohi 'a Molomoná —'a ia ko e lau miliona 'eni kuo nau 'osi fakamo'oni kuo fakamo'oni'í kiate kinautolu 'e he Laumālié 'oku mo'oni ia—ta kuopau ke tali 'e he tokotaha kotoa 'a e Toetu'ú mo e ngaahi me'a kotoa pē 'oku kau ki ai'" ('i he Conference Report, 'Okatopa 1986, 4–5; pe *Tuhulú*, Sānuāli 1987, "Ko e Tohi 'a Molomoná—Ko e Maka-tu'u-loto 'o 'Etau Tui Fakalotú", palakalafi 12, ongo sētesi fakamuimui tahá, mo e palakalafi 13–16).

Talateú—'Oku Fakamo'oni 'a e Kau Palōfitá ki he Tohi 'a Molomoná

Na'e pehē 'e Palesitēni Malioni G. Lomeni 'a ia na'á ne hoko ko e mēmipa 'o e Kau Palesitēni 'Uluakí: "Kapau 'oku tau loto ke tau faka'ehi'ehi mei he ngaahi kovi 'o e māmaní, kuopau leva ke tau fekumi ki ha founga 'e lava ke fafanga'í faka'aho 'aki ai 'etau ngaahi fakakaukau 'a e ngaahi me'a 'o e laumālié mo tau manatu'í ma'u ai pē kinautolu. 'Oku 'ikai te u 'ilo mo ha toe founga lelei ange ke fakahoko 'aki 'eni ka ko hono lau faka'aho pē 'a e Tohi 'a Molomoná' ('i he Conference Report, 'Epeleli 1980; pe *Ensign*, Mē 1980, 66).

Kuo 'osi fakamo'oni kotoa 'a e kau palōfita 'i he ngaahi 'aho kimui ní ki hono mahu'inga 'o hono ako 'o e Tohi 'a Molomoná. Na'e pehē 'e Palesitēni 'Ēsela Tafu Penisoni: "'Oku 'i ai e mālohi 'i he tohi 'a ia 'e kamata ke tafe atu ki ho'omou mo'uí 'i he momeniti pē ko ia 'oku mou kamata ai ke ako fakamātoato 'a e tohi. Te mou ma'u ai ha mālohi lahi ange ke matu'uaki 'a e 'ahí'ahí. Te mou ma'u 'a he mālohi ke faka'ehi'ehi mei hano kākaa'í kimoutolu. Te mou ma'u ai 'a e mālohi ke nofo ma'u 'i he hala hangatonu mo lausi'í. 'Oku ui 'a e folofolá ko e "ngaahi folofola 'o e mo'uí" (T&F 84:85), pea 'oku 'ikai mo ha toe feitu'u 'e mo'oni ange ai 'eni ka 'i he Tohi 'a Molomoná. Ko e taimi pē 'oku kamata ke mou fiekaia mo feinua ai ki he ngaahi folofola ko iá, te mou 'ilo 'o toe lahi ange 'aupito ai ki he mo'uí" ('i he Conference Report, 'Okatopa 1986, 6; pe *Tuhulú*, Sānuāli 1987, "Ko e Tohi 'a Molomoná—Ko e Maka-tu'u-loto 'Etau Tui Fakalotú", palakalafi 18 mei mui)."

Na'e pehē 'e Palesitēni Kōtoni B. Hingikelí: "'Oku ou fie tapou atu ki he tangata mo e fefine kotoa pē. . . 'a e tamasi'í mo e ta'ahine kotoa pē 'okú ne matu'otu'a fe'unga ke ne toe lau 'a e Tohi 'a Molomoná 'i he ta'u hoko maí. Na'e hiki 'a e tohi ni ke fakaloto'í 'a e kau Siú mo e Senitailé ke nau tui ko Sīsū 'a e Kalaisí. 'Oku 'ikai mo ha toe me'a mahu'inga ange 'e lava ke tau fai ka ko hono fokotu'u ma'u 'i he'etau mo'uí fakafo'ituituí ha tui ta'e toe ue'ia ko Sisuú ko e Kalaisí Ia, ko e 'Alo 'o e 'Otuā mo'uí. Ko e taumu'a ia na'e 'omai ai 'a e tohi fakafofo mo faka'ofofa ko 'eni. 'Oku ou fie fokotu'u atu ke mou toe lau ia, pea to'ó mai ha penivahevahe, pe ha peni kula 'o kapau 'oku ma'u, pea mou faka'ilonga'í 'a e taimi kotoa pē 'oku lave ai 'i he tohi ko iá 'o kau kia Sīsū Kalaisi. Pea 'i ho'omou fai 'eni, te mou ma'u 'a e tui fakapapau ko e mo'oni ko ha toe fakamo'oni 'eni 'e taha ki he 'Eiki ko Sīsū Kalaisí'" (*Teachings of Gordon B. Hinckley* [1997], 44).

Ko e Fakamo'oni 'a e Kau Fakamo'oni 'e Toko Tolú

'Alo'ofa 'a e 'Otuā ko e

Tamai—Ngaahi me'a-foaki
pea mo e mālohi 'o e 'Otuā



'Oliva Kautele



Tēvita Uitemā



Māteni Hālisi

Fakamo'oni 'a e Kau Fakamo'oni 'e Toko Tolú —'Oku 'UHINGA KI HE HĀ 'A E "Fakama'a Homau Kofú mei he Toto 'o e Kakai Fulipee"?

Ko hono faka'aonga'í 'o e totó 'i he kupu'í lea ko 'eni ko ha fakatāta ia 'o e angahalá. 'Oku lau 'a kinautolu 'oku ma'u ha uiui'í mei he 'Otuā ke nau fakamo'oni ki he māmaní 'oku nau ma'a mei he toto 'o e māmaní 'o kapau te nau faivelenga 'i he'enua akonaki mo

e fakamo'oni. Kapau 'oku 'ikai ke nau faivelenga 'i honau uiui'i, te nau fua 'e kinautolu hono fatongia'aki 'a e ni'ihii 'o e ngaahi angahala 'a kinautolu na'a nau mei tokoni'i ke nau 'ilo'i 'a e mo'oni (vakai, Sēkope 1:18–19).

Ko e Fakamo'oni 'a e Kau Fakamo'oni 'e Toko Valú

Fua hake—To'o hake

Fakamo'oni 'a e Kau Fakamo'oni 'e Toko Valú—Ko e Hā Nai Hono 'UHINGA NA'E UI AI 'E HE 'OTUÁ HA KAU FAKAMO'ONI TOKOLAHÍ PEHE?

Na'e folofola 'e he 'Eikí 'o pehē "'i he ngutu 'o e fakamo'oni 'e toko ua pe toko tolú 'e fakamo'oni 'a e lea kotoa pē" (vakai, 2 Kolinitō 13:1). Na'e fakamatala 'e 'Eletā Siosefa Filitingi Sāmita 'i he'ene kei hoko ko e mēmipa 'o e Kōlomu 'o e Kau 'Aposetolo 'e Toko Hongofulu Mā Uá 'o pehē: "Na'e talaki ma'u pē e folofola [a e 'Otuá] 'i he ngutu 'o e kau fakamo'oni kuo 'osi fakanofu ke nau fakamo'oni ki he'ene ngāuē. Na'e 'ikai lava ke 'omai 'a e Tohi 'a Molomoá ia 'i ha toe founga kehe mei he founga na'e 'omai ai iá pea kei fakahoko ai 'a e fonó. Na'e talaki 'e honau kau palōfitá 'o pehē 'e fokotu'u hake 'e he 'Eikí ha 'kau fakamo'oni tokolahi 'o fakatatau mo e tokolahi 'oku Ne 'afio'i 'oku lelei,' [vakai, 2 Nifai 27:12–14] ke nau fokotu'u 'a 'ene ngāuē" (*The Restoration of All Things* [1945], 107).

Ko e Fakamo'oni 'a e Palōfita ko Siosefa Sāmitá

Kole (peesi 1, palakalafi 2)—Kolea, kole tāuma'u

Fofonga (peesi 1, palakalafi 5)—Fōtungā

'A e feitu'u na'e ma'u kinautolu mei ai (peesi 1, palakalafi 7)—Ko e feitu'u na'a nau ha'u mei ai

Fakalaululoto ki he makehe (peesi 2, palakalafi 2)—

Fakakaukau ki he makehe atu pē hono natulá

Ngaahi tu'unga masivesiva (peesi 2, palakalafi 4)—Masiva

Fakamo'oni ki ai 'a e 'Otuá (peesi 3, palakalafi 8)—Hagē ko ia ne folofola 'e he 'Otuá 'e hokó

Ko e Fakamatala Nounou ki he Tohi 'a Molomoná

Ngaahi me'a fakafonua (palakalafi 2)—Ko e hisitōlia 'o e ngaahi tu'i, ngaahi taú, mo e hā fua

Fakanounou (palakalafi 3)—Fakamatala'i fakanounou

Hili iá (palakalafi 8)—Ki mui mai

Fakamatala Nounou—Ko e Hā 'a e Me'a Oku Fakafongā'i 'e he Ngaahi Seti Kehekehe Ko 'Eni 'o e Ngaahi Lau'i peleti 'i he Tohi 'a Molomoná?

'Oku tokoni 'a e fakatātā 'i he peesi 11 'o e tohi lēsoni ko 'enī ke fakamatala'i 'a e founga 'oku fakatahataha'i mai 'aki 'a e ngaahi seti kehekehe ko 'eni 'o e ngaahi lau'i peleti ke ma'u mei ai 'a e lekooti 'i he Tohi 'a Molomoná. Fakatokanga'i na'e lahi ange 'a e me'a ia na'e hikí 'i he me'a na'e lava ke fakakau 'e Molomona mo Molonai 'i he lekooti 'oku 'i he Tohi 'a Molomoná (vakai, 3:14–15; 'Eta 15:33).

Ako 'o e Folofola

Fai ha ua 'o e ngaahi 'ekitiviti ko 'enī (A–K) 'i ho'omou ako 'a e talateú, ngaahi fakamo'oni, pea mo e fakamatala nounou.

A Ko e Hā 'Enau 'UHINGA Kiate Koé?

'Oku 'i he lea na'e fai 'e he Palōfita ko Siosefa Sāmitá 'i he palakalafi 6 'o e talateú 'a e ngaahi tefito'i mo'oni ko 'eni 'e tolu 'oku kau

ki he Tohi 'a Molomoná. Fakamatala'i 'i ho'o tohi fakamatalá 'a e founga 'oku mo'oni ai 'a e tefito'i mo'oni takitaha ko 'eni pea mo 'ene 'uhinga kia koé. Faka'aonga'i 'a e fakamatala 'i he talateú mo e konga ko e "Ke Mahino 'a e Folofola" ke tokoni atu.

1. Ko e Tohi 'a Molomoná ko e "tohi totonu taha ia 'i ha toe tohi 'i he māmaní."
2. Ko e Tohi 'a Molomoná ko e "maka-tu'u-loto ia 'o 'etau tui fakalotú."
3. 'E "toe ofi ange [ha taha] ki he 'Otuá 'aki pē 'ene tauhi ki hono ngaahi akonakí 'i ha toe tohi kehe."

E Fa'u ha 'Āleso 'Oku 'I ai Ha Maka-tu'u-loto

Fa'u ha 'āleso 'aki ha ngaahi konga papa pe ha toe fa'ahinga me'a pē 'e lava ke faka'aonga'i (vakai ki he fakatātā 'o e 'āleso 'i he peesi 8. Fakahingoa 'a e maka-tu'u-lotó ko e "Tohi 'a Molomona". 'Ave ho'o 'ālesó ki he kalasí pea faka'alí'ali e founga hono pukepuke fakataha 'e he maka-tu'u-lotó 'a e 'ālesó.

F Te u Lava Fēfē 'o 'Ilo'i 'Oku Mo'oni 'a e Tohi 'a Molomoná?

Lau 'a e ongo palakalafi fakamuimui taha 'o e talateú pea fakamatala'i 'i ho'o pepa akó 'a e me'a kuo pau ke ke fai ka ke lava 'o ma'u ai ha fakamo'oni mei he Laumālié 'oku mo'oni 'a e Tohi 'a Molomoná.

H Ko e hā e Me'a Na'a Nau Fakamo'oni'i?

1. Hiki fakaholoholo 'a e ngaahi me'a na'e mamata mo fanongo ki ai 'a e Kau Fakamo'oni 'e Toko Tolú mo e me'a na'e mamata mo ala ki ai 'a e Kau Fakamo'oni 'e Toko Valú.
2. Ko e hā hono mahu'inga kiate koe 'a e fakamo'oni 'a ha kau tangata kehe 'e toko hongofulu mā taha ko e mo'oni na'e 'i he Palōfita ko Siosefa Sāmitá 'a e ngaahi Lau'i peleti koulá pea na'e mamata foki honau toko tolu ki ha 'āngelo mo nau fanongo ki he le'o 'o e 'Eikí?

I Ko e hā e Me'a Na'e Ongu Kiate Koé?



Hili ho'o lau 'a e fakamo'oni 'a e Palōfita ko Siosefa Sāmitá peá ke hiki ha me'a 'e taha 'oku ongo kiate koe 'o kau ki he'ene fakamo'oni.

K 'Oku Fakamatala 'a e Kau Palōfitá 'o Kau ki he Tohi 'a Molomoná

Hiki ha saati pea vahevahe ki ha kōlomu 'e fā. Fakahingoa 'a e kōlomu 'uluaki ko e "Ngaahi Tāpuaki Na'e Tala'ofa Mai 'Aki", ko hono uá ko e "Fale'i Ki Hono Lau 'o e Tohi 'a Molomoná", ko hono tolú "Ko e Me'a 'Oku 'i he Tohi", pea ko hono faá ko e "Ngaahi Fakamo'oni 'a e Kau Palōfitá." Lau 'a e "Ko e hā 'a e Maka-tu'u-loto" mo e "'Oku Fakamo'oni 'a e Kau Palōfitá ki he Tohi 'a Molomoná" 'i he konga ko ia ko e "Ke Mahino 'a e Folofola". Kumi angé 'a e ngaahi fakamatala 'oku kau ki ha taha 'o e ngaahi fakalalalasi ko 'eni 'e faá pea hiki kinautolu 'i honau kōlomu totonú.

KO E NGAahi TEFITO'I MA'U'ANGA FAKAMATALA 'A E TOHI 'A MOLOMONÁ

Ko e ni'ihii 'o e ngaahi ma'u'anga fakamatala ki he ngaahi Lau'i peleti 'a Molomona

Ko e ngaahi Lau'i peleti 'a Molomona na'e 'oange ki he Palōfita ko Siosefa Sāmítá ('oku 'ikai 'asi mai ai hono fakahokohoko totonu 'o e ngaahi tohi 'i he ngaahi lau'i peleti)

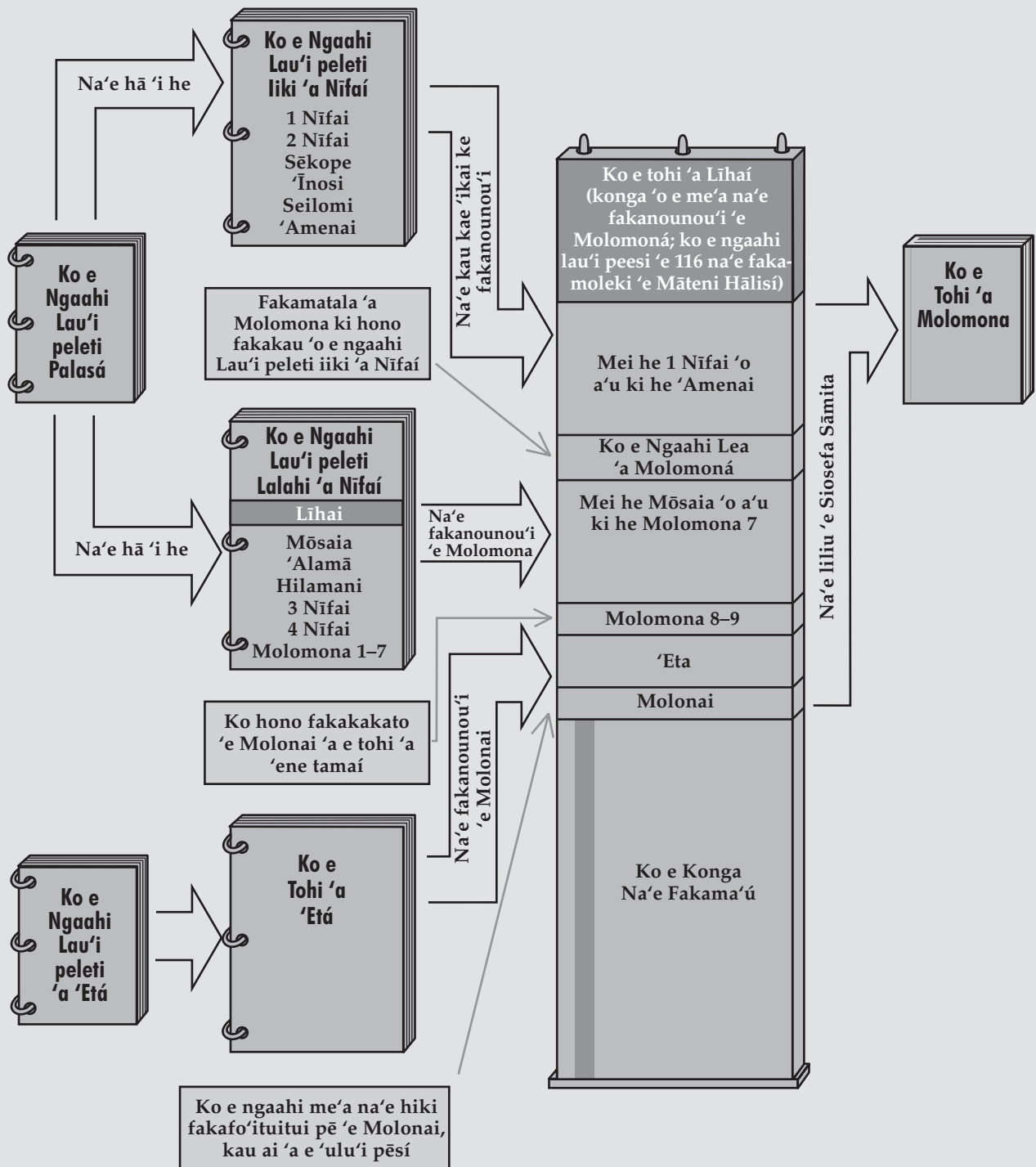

Ko e 'Uluaki Tohi 'a Nīfai

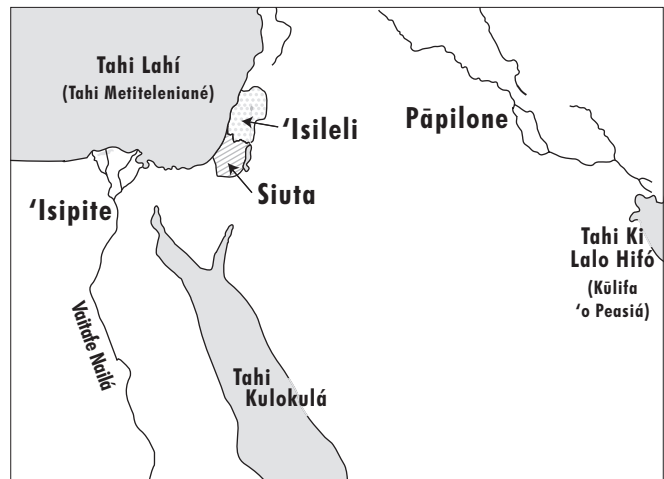

Ko e Hā e Me'a 'Okú ke 'Ilo 'o Kau ki he Palōfita ko Nīfai?

Mahalo pē 'okú ke 'osi 'ilo'i ko e taha 'a Nīfai 'o kinautolu na'a nau hiki 'a e Tohi 'a Molomoná, ka ko e hā mo ha toe me'a 'okú ke 'ilo'i kau ki ai? 'I ho'o lau 'a e 1 mo e 2 Nīfai te ke 'ilo'i ai ko e tangata potu 'a Nīfai, ko e tangata tuli manu 'iloa, ko e tangata tuki ukamea, ko e tangata fo'u vaka, tangata faifolau, tangata tuki koula, tangata tauhi lekooti, tangata kumi hūfanga, tangata langa tempale, ko ha tu'i, ko ha tangata tau, ko e palōfita, pea ko e tangata kikite. 'Okú ke pehē 'e lava 'e ha tangata taukei pehē 'o ako'i mai kiate kitautolu ha fa'ahinga me'a fekau'aki mo e anga 'o e mo'ui?

Ko e Fē 'a e Feitu'u mo e Taimi Na'e Mo'ui ai 'a Nīfai?

Na'e nofo ofi 'a Nīfai ki Selūsalema 'i he feitu'u faka-Tonga 'o e Pule'anga 'o Siutá 'i he ta'u ia 'e 600 pea toki 'alo'i mai 'a Kalaisi. Na'e fe'au'auhi 'a e ongo pule'anga 'o Pāpiloné mo 'Isipite pe ko hai te ne pule'i 'a e kongá ko ia 'o e māmaní pea na'e ma'u tangi 'i lotu 'a e ki'i pule'anga si'isi'i ko ia 'o e kakai Siú.

Tupu mei he faiangahala 'a e Pule'anga Fakatokelau 'o 'Isileli, na'e ikuna'i ai ia 'e he kau 'Āsiliá 'o 'ave pōpula 'a hono kakai 'i he ta'u 'e 100 tupu ia kimu'á. 'I he kuonga 'o Nīfai kuo mafola lahi 'a e fai angahalá pea na'e pule'i e kakai Siú 'e he mafai 'o ha fonua muli he taimi 'e taha pea hoko atu ki ai hono pule'i 'e ha toe fonua 'e taha. Na'e kikite'i 'e he kau palōfita hangē ko Selemaia mo Lihai, tamai 'a Nīfai, 'e faka'auha 'a e pule'anga 'o Siutá kapau 'e 'ikai fakatomala 'a hono kakai. Na'e mo'ui foki 'a e ongo palōfita ko 'Isikeli mo Tānielá 'i he taimi tatau pē ko 'eni.

Ko e Hā Hono 'UHINGA Na'e Hiki ai 'e Nīfai 'a e Tohi Ko 'Eni?

'Oku 'i ai ha ngaahi fo'i mo'oni pau na'e faka'amu 'e Nīfai te tau ako 'i he'etau lau 'a e tohi ko 'eni. 'Oku 'omi 'i he'ene talateu ha vakai fakalūkufua ki hono fāmilí pea mo 'enau ngaahi fefononga'aki mo 'enau ngaahi faingata'a'ia (vakai ki he palakalafi 'i lalo 'i he mu'aki pēsí 'a ia 'oku 'i mu'a 'i he vahe 1). Na'a ne hiki 'o pehē "'oku 'i he kakai kotoa pē kuo fili 'e he 'Eiki 'a 'ene ngaahi tokoni 'alo'ofá koe'uhi ko 'enau tuí, ke fakaivi'i 'a kinautolu 'o fe'unga mo e ivi 'o e fakahaofi" (1 Nīfai 1:20). Na'a ne toe fakamatala foki 'o pehē ko 'ene tali ki ai ko hano "tohi 'o e ngaahi me'a 'a e 'Otuá" koe'uhí ke lava 'o "fakaloto'i 'a e kakai ke ha'u ki he 'Otua 'o 'Ēpalahamé, mo e 'Otua 'o 'Aisaké, mo e 'Otua 'o Sēkopé, 'o mo'ui" (1 Nīfai 6:3-4; vakai foki, Sēkope 1:1-4).

Ko ia ai, 'i ho'o lau 'a e 1 Nīfai, 'ai ke ke 'ilo'i ko 'ene ako'i ia kitautolu ke tau ha'u kia Sisū Kalaisi pea mo'ui. 'Okú ne faka'aonga'i 'a e ngaahi me'a na'e a'usia 'e hono fāmilí ke fakatāta'a 'aki 'a e mālohi 'o e 'Eiki ke ne fakahaofi 'a kinautolu 'oku faivelengá, 'o tatau pē 'i he mo'ui ni pea 'i he mo'ui ka hoko mai.



Na'e kamata 'a e ngaahi me'a na'e hoko 'i he 1 Nīfai 'i he ngaahi ta'u 'e onongeau kimu'a ia pea toki 'alo'i mai 'a Kalaisi. 'I he taimi ko 'eni, na'e pule'i ai 'a e kau Siú 'e he pule'anga mālohi ko Pāpiloné koe'uhi ko 'enau ngaahi faiangahalá. Na'e fakatokanga ange 'a e palōfita ko Selemaia ki he kau Siú ke nau fakavaivai 'a kinautolu ki Pāpiloné pe ko hano faka'auha kinautolu (vakai ki he Selemaia 27:12-13). Na'e toe ui foki mo e palōfita ko Lihai ke ne fakatokanga kiate kinautolu ke nau fakatomala (vakai, 1 Nīfai 1:18-19). Ka neonga ia, na'e

fli pē 'a e kau Siú ia ke nau fakafanongo ki he fale 'i 'a e kau palōfita loi 'a ia na'a nau kikite 'i ko Pāpilone 'e faka'auhá kae 'ikai ko Siuta (vakai, Selesmaia 28:1–4). Na'a nau angatu'u ki Pāpilone, pea 'i he ta'u 586 K.M. nai, na'e faka'auha ai 'a e pule'anga 'o Siutá mo hono kolomu'á ko Selūsalema, pea na'e tokolahi 'a e kau Siu na'e 'ave pōpula ki Pāpilone.

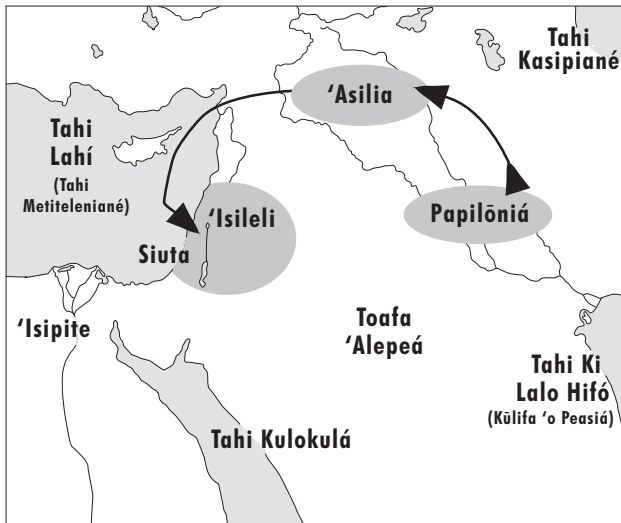

Na'e ikuna 'i 'e Pāpilone 'a 'Asilia pea hoko atu ki hono kotoa 'o 'Isileli.

Kuo 'i ai ha taimi kuó ke fifili ai pe 'oku uiu'i mo teuteu'i fēfē 'i 'e he 'Eikí 'a e kau palōfita mo'oni? 'Oku tau ako ha me'a kau ki heni 'i he 1 Nīfai 1 'a ia 'oku fakahā mai ai 'e Nīfai kiate kitalutolu 'a e founga hono ui 'e he 'Eikí 'a 'ene tamai ko Līhá ke ne kikite ki he kau Siú. 'I ho'o lau iá, hanga 'o fakatokanga'i angé 'a e founga 'oku faitatau ai hono uiu'i 'o Līhá mo hono uiu'i 'o e kau palōfita kehé. (Hangé ko 'ení, vakai kihe 'Isaia 6:1–8; 'Isikeli 1:1–3, 26–28; 2; Fakahā 10:1–2, 8–11; Hisitōlia 'o Siosefa Sāmítá 2:15–35).

Ke Mahino 'a e Folofolá

1 Nīfai 1

Ngaahi me'a lilo 'a e 'Otuá (v. 1)—Ngaahi mo'oni 'e 'ikai mahino ta'e ma'u mai ha fakahā mei he 'Otuá

Ngaahi pupunga ta'e fa'alaua (v. 8)—Ko e fakatahataha mai 'a ha kakai tokolahi

Malama (v. 9)—Maama

Fekau (v. 11)—Kole ange, fekau'i

'E mala'ia (v. 13)—Mamahi, fakamamahi

Ngaahi fakalielia (v. 13, 19)—Ngaahi angahala; ngaahi fakakaukau mo e ngaahi ngāue 'oku 'ikai ke lelei 'i he 'ao 'o e 'Otuá

Tuku ke (v. 14)—Fakangofua
Tohi fakanounou (v. 17)—Fakamatala fakanounou

Huhu'i 'o māmani (v. 19)—Fakamo'ui 'a e māmani mei he angahalá 'o fakafou 'i he feilaulau 'a Kalaisi

1 Nīfai 1:2—Ko e Fa'ahinga Lea Fē Na'e Tohi'aki 'e Nīfai 'i he Ngaahi Lau'i peleti'

Na'e lave 'a Nīfai 'o kau ki he "lea 'a 'eku tamai" pea mo e "lea 'a e kau 'Isipité". 'I he ofi ko ia ki he ngata'anga 'o e Tohi 'a Molomoná, na'e fakamatala'i ai 'e Nīfai 'a e ngaahi me'a na'a ne hikí mo ia na'e hiki 'e he'ene tamai 'o pehē ko e "lea faka-'Isipite

fo'ou" (Molomona 9:32). "'Oku 'ikai ke 'ilo'i ia pe na'e hiki 'e Nīfai, Molomona, pe Molonai 'enau ngaahi lau'i peleti 'i he lea faka-'Isipite fo'ou pe 'i he lea faka-'Isipité mo e ngaahi mata'itohi faka-'Isipité fakatou'osi, pe na'e hiki 'e Nīfai ia 'i he lea 'e taha kae toki hiki 'e Molomona ia mo Molonai 'i ha lea kehe 'i he ngaahi ta'u 'e hivangeau kimui mai ai" ('i hē Daniel H. Ludnow, 'ātita 'o e *Encyclopedia of Mormonism*, volume 'e 5 [1992], 1:179).

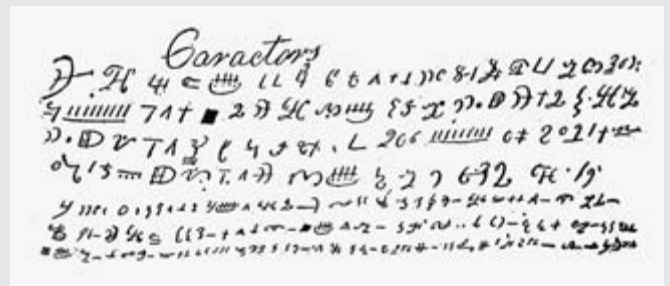

Ngaahi sīpinga 'o e ngaahi mata'itohi mei he ngaahi Lau'i peleti 'o e Tohi 'a Molomoná

1 Nīfai 1:20—Ko e Hā e Me'a Na'e Fie Ma'u 'e Nīfai ke Ako'i Mai Kiate Kitalutolú?

Na'e fakahā mai 'e Nīfai 'i he veesi 20 'a hono 'uhinga na'a ne hiki ai 'a e talanoa kau ki hono fāmili (vakai foki, "Ko e Hā Hono 'UHINGA Na'e Hiki ai 'e Nīfai 'a e Tohi Ko 'Eni?") 'i he peesi 12 'o e tohi lēsoni ko 'eni.) Fakasio 'a e ngaahi sīpinga 'o e taumu'a ko 'eni 'i ho'o lau 'a e ongo tohi ko ia na'a ne hikí.

Ako 'o e Folofolá

Fai ha ua 'o e ngahi 'ekitiviti ko 'eni (A–F) 'i ho'omou ako 'a e 1 Nīfai 1.

A 'Oku Tatau Fēfē Ho'o Mo'ui mo e Mo'ui 'a Nīfai?

'I he kamata'anga 'o e lekooti 'a Nīfai, na'a ne fakafe'iloaki mai ia.

1. Lau fakalelei 'a e 1 Nīfai 1:1–3 pea kumi 'a e ngaahi fo'i lea moe ngaahi kupu'i lea mahu'inga 'oku nau fakahā mai 'a e tō'onga mo'ui 'a Nīfai. 'E lelei pē kapau te ke fie faka'ilonga'i 'a e ngaahi fo'i lea ko 'eni 'i ho'o folofolá. Hiki 'i ho'o tohi fakamatalá ha fo'i sētesi 'e taha pe ua ke ne fakamatala fakanounou'i mai 'a e me'a na'e fakahā mai 'e Nīfai 'o kau kiate iá.
2. Hanga 'o fakamatala'i ha founga 'e taha 'oku fai tatau ai ho'o mo'ui mo e mo'ui 'a Nīfai.

E Kumi 'a e 'UHINGA

1. Kumi 'i he 1 Nīfai 1:5–20 pea hiki 'a e ngaahi me'a na'e hoko kia Līhá. 'E tokoni atu 'a e ngahi fēhu'i ko 'eni ke ke 'ilo'i 'a e ngaahi tefito'i me'a mahu'inga:
 - Ko e hā e me'a na'e fuofua fai 'e Līhá? (vakai, v. 5).
 - Ko e hā e me'a na'a ne mamata ki ai? (vakai, v. 6–10).
 - Ko e hā e me'a na'e foaki ange kiate iá? (vakai, v. 11).
 - Ko e hā e me'a na'a ne ako 'o 'ilo'i? (vakai, v. 13–14).
 - Ko e hā 'ene me'a na'e fai'aki e me'a na'a ne 'ilo'i? (vakai, v. 18).
 - Na'e tali fēfē 'e he kakai 'ene pōpoaki? (vakai, v. 19–20).

2. Lau e ngaahi fakamatala ko 'eni mei he folofolá pea hiki 'a e ngaahi fo'i lea mo e ngaahi kupu'i lea 'oku nau fakahā mai na'e a'usia 'e he kau palōfita kehé 'a e me'a tatau pē mo ia na'e hoko kia Līhai: 'Isikeli 1:1–3, 26–28; 2; Fakahā 10:1–2, 8–11; Hīsītōlia 'o Siosefa Sāmitá 2:15–35.

3. Ko e hā e me'a 'oku ako'i atu heni 'o kau ki hono uiui'i 'o e Palōfita ko Siosefa Sāmitá?

F Hiki hano Fakanounou'i

Na'e lau 'e Nifai 'a e lekooti 'a 'ene tama'i peá ne fakanounou'i leva ia, pe fai hano fakamatala fakanounou'i, 'i he'ene ngaahi Lau'i peleti pē 'a'aná. Ke fai hono fakanounou'i, na'e fili 'e Nifai 'a e ngaahi kongá ko ia na'á ne ongo'i 'e tokoni ke toe mahino lelei ange ai kiate kitautolu 'a e Fakamo'u'i mo 'Ene holi ke tokoni'i kitautolú. Ko e ngāue faingata'a 'a hono fakanounou'i 'o ha fakamatalá he 'e fie ma'u ke fili 'e he tokotaha te ne fai 'a hono fakanounou'i 'a e me'a ke fakakau hono hikí mo e me'a ke tukú. Hiki hano fakanounou'i 'o ha ngaahi veesi 'e tolu mei he 1 Nifai 1 ke hoko ko ha fo'i sētesi pē 'e taha. Hanga 'o hiki 'eni 'aki 'a e taumu'a tatau pē na'e hiki 'aki 'e Nifai (vakai ki he "Ko e Hā Hono 'UHINGA Na'e Hiki Ai 'e Nifai 'a e Tohi Ko 'Eni?" 'i he peesi 12 'o e tohi lēsoni ko 'eni.



1 Nephi 2

"Na'á Ku Tangi ai ki he 'Eikí; pea 'Iloange Na'á ne 'A'ahi Mai Kiate Au"

Na'e 'ikai ko Līhai pē 'a e palōfita na'á ne faka'ita'i 'a e kau Siú 'i he'ene akonaki'aki 'a e mo'oní. Na'e fakatanga'i mo tuku pilīsone foki mo Selemāia 'i he taimi tatau pē. Te ke lau 'i he 1 Nifai 2 'o kau ki he me'a na'e fakahoko 'e he 'Eikí ke fakahaofi ai 'a Līhai mo hono fāmili, 'o 'ikai mei he kau Siu pē na'a nau 'ita kiate kinautolú, ka mei hono teu faka'auha ko ia 'o Selūsalemá. Ko e hā e me'a 'okú ke ako mei he ngaahi founga kehekehe na'e tali 'aki 'e he fānau 'a Līhai ki he me'a na'e kole 'e he 'Eikí kia Līhai ke ne fai?

Ke Mahino 'a e Folofolá

1 Nifai 2

Kia kekeva (v. 11)—ongo-ngata'a, hikisia

Lāunga (v. 12)—Hanu pe lea'aki le'o-si'i pē 'a e ta'eloto ki ha me'a

Veuveuki 'a kinautolu (v. 14)—'Ai kinautolu ke nau puputu'u 'o 'ikai ke nau lava 'o tali mai

Manavahē ke fakakikihi (v. 14)—'Ikai toe lava 'o lea

Lahi [hoku] sinó (v. 16)—Sino lahi

Tautea'anga (v. 24)—Fakamamahi'i, fakamala'ia'i,

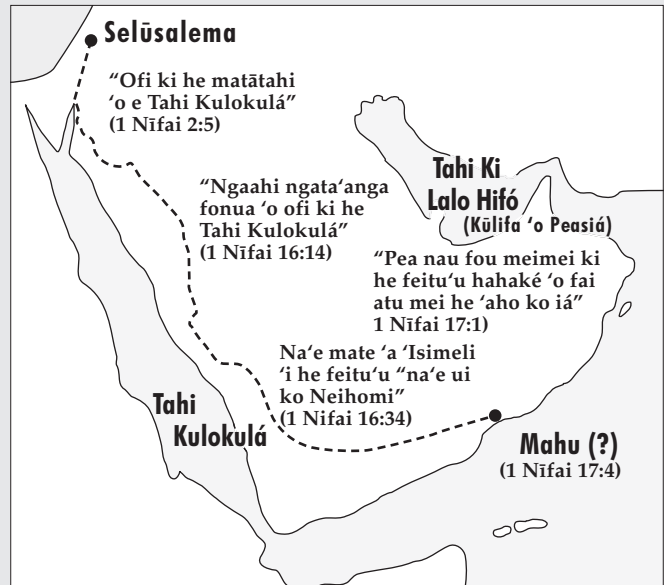

1 Nifai 2:2–6—Na'e 'I fē 'a e Feitu'u Maomaonganoá?

Na'e taki atu 'e Līhai 'a hono fāmili mei Selūsalemá ki he Tahī Kulokulá 'o ofi ki he Kūlifa 'o 'Akapaá. Ko hono mama'ó ko e maile 'e 180 (kilomita 'e 290). Ko e feitu'u fonua 'ea vela mo kekele kovi ia, pea 'iloa koe'uhi ko e kaiha'a na'a nau talitali ai ke 'ohofi 'a e kau fefononga'aki na'e 'ikai te nau 'amanaki ki ha me'a 'e hokó. Hili e a'u 'a Līhai ki he Tahī Kulokulá, na'a ne tafoki faka-tonga 'o toe fononga atu 'i ha 'aho kehe 'e tolu pea nau toki 'apitanga 'i ha tele'a na'e 'i ai ha vaitafe. Na'e mei 'aho pē 'e hongofulu mā fā e fononga ia 'a e fāmili 'o Līhai mei he kolo ko Selūsalemá ki he feitu'u ko 'eni. Manatu'i 'a e taimi mo e lōloa 'o e fonongá 'i ho'o lau 'o kau ki he'enua ngaahi fononga 'o foki mai ki Selūsalemá.

1 Nifai 2:11—Ko e Hā 'a e "Tangata Fie Mamata Me'a Hā Mai"?

Na'e ui 'a Līhai ko ha tangata fie mamata me'a hā mai koe'uhí ko 'ene ma'u 'a e ngaahi me'a hā mai, ngaahi misi, mo e ngaahi fakahā kehe mei he 'Otuá. 'E lau ia 'e ha kakai tokolahi ko ha 'ulungāanga 'oku lelei, ka na'e faka'aonga'i ia 'e Leimana mo Lemiuela ke pehē ko e tangata fa'a misi ta'e 'uhinga pē 'a Līhai.

Ako 'o e Folofolá

Fai 'a e 'ekitiviti A pe E, hili ko iá pea toki fai 'a e 'ekitiviti F 'i ho'o ako 'a e 1 Nifai

A Fa'u ha Ongongo ke Tu'u he Nusipepá

Na'e luma'i 'e he kau Siú 'a Līhai mo nau 'ita 'i he'ene fakamo'oni'i 'i he 'ao 'o e kakai 'a 'enua ngaahi fai angahalá. Fakakaukau 'o pehē ko ha tokotaha fai ongoongo nusipepa koe na'á ke 'alu 'o vakai 'a Līhai 'i hono 'api nofo'angá 'o ke 'ilo'i ai kuo 'osi 'alu kotoa 'a e fāmili ia. 'I ho'o talanoa mo e kaungā'api, na'á ke 'ilo'i ai 'a e fakamatala ko ia 'oku hā 'i he 1 Nifai 2:1–4. Hiki 'i ho'o pepa fakamatalá ha ongoongo ke tu'u 'i he nusipepá 'o fakamatala'i ai 'a e puli fakafokifá 'a Līhai mo hono fāmili.

E Fai ha Tohi

Na'e fakamatala'i 'e Nifai 'a Leimana mo Lemiuela 'o pehē 'okú na "kia kekeva" koe'uhí he na'á na ongo-ngata'a tupu mei he'ena

anga ta'e mā'oni'oni. Na'e 'ikai ke na tui kinaua na'e ue'i 'e he 'Otuá 'a 'ena tamaí pea na'á na 'ita koe'uhi ko 'enau tuku honau fonuá mo 'enau koloá 'i Selūsalema ka nau faingata'a'ia 'i he tofá (vakai, 1 Nīfai 2:11–13). Na'e "loto mamahi [‘a hona tokoua ko Nīfai] koe'uhi ko e fefeka 'o hona lotó [pea] tangi ai ki he 'Eikí koe'uhi ko kinaua" (v. 18). Fai ha tohi kia Leimana mo Lemiuela 'o kau ki hono mahu'inga 'o e faka'apa'apa ki he'ena tamaí pea mo e lotu mā'ulaló koe'uhi ke na lava 'o 'ilo'i "'a e ngaahi anga fengāue'aki 'a e 'Otuá 'a ia kuó ne ngaohi 'a kinauá" (v. 12).

F Fakafehoanaki 'a e Ngaahi Ngāué mo e Ngaahi Olá

Na'e kehe 'aupito pē 'a e tō'onga ia na'e hā meia Leimana mo Lemiuela mei he tō'onga na'e hā meia Nīfai 'i he fili ko ia 'a 'enau tamaí ke nau mavahe mei Selūsalemá.

1. Toe vakai ki he 1 Nīfai 2:11–14 pea hiki ha ngaahi 'uhinga 'e tolu na'e angatu'u ai 'a Leimana mo Lemiuela.
2. Toe vakai ki he veesi 16–17 pea fakamatala'i 'a e me'a na'e fai 'e Nīfai ke tokoni'i ai ia ke 'oua na'á ne angatu'u.
3. Mei he me'a ko ia kuó ke 'osi ako mei he ngaahi veesi ko 'eni, ko e hā e me'a 'oku totonu ke fai 'e ha taha ke 'oua na'á ne fakafetau ai ki he ngaahi fekau 'a e 'Otuá?



Kapau na'á ke feinga ke fai ha ngāue faingata'a na'e fekau 'e ho'o tamaí ke ke fai pea 'ikai lava, te ke toe feinga nai ke fai ia? Kapau na'á ke feinga hono uá peá ke meimei mate ai kae 'ikai pē ke lava, 'e tuku ai? 'E kehe fēfē ha'o feinga ke fakahoko 'a e ngāue kapau na'á ke 'ilo'i ko e ngāue 'eni na'e tuku mai 'e ho'o Tamai Hēvaní kae 'ikai ko ho'o tamai fakamāmaní pē? 'I he 1 Nīfai 3–4, na'e 'oange ai ha ngāue pehē ki he ngaahi foha 'o Lihai. Fakatokanga'i foki na'e 'ikai ke ma'u 'a e tui pea pehē na'e faingofua ai 'a e ngāue, ka na'e lava ai ke fakahoko.

Ke Mahino 'a e Folofolá

1 Nīfai 3

Tohi hohoko 'o 'eku ngaahi kuí, tohi hohoko 'o 'eku tamaí (v. 3, 12)—Ko e ngaahi hingoa mo e hisitōlia 'o 'eku tamaí mo 'eku ngaahi kui kehé
Tongitongi (v. 3, 12)—Tongi pe tohi 'i he ukamea

Mānumanu ki ai (v. 25)—'Ikai mapule'i 'a e holí, fie ma'u
Na'e pau (v. 26)—Na'e fakamālohi'i
Ngaahi angahalá (v. 29)—Ngaahi fai angahalá

1 Nīfai 3:11—'Oku 'UHINGA ki he Hā 'a e "Talotalo"?

Na'e faka'aonga'i 'a e talotaló ko ha founga ke fai ai ha fili. 'Oku 'ikai 'ilo'i 'a e founga totonú ka ko e 'uhinga tatau pē 'oku faka'aonga'i ai ki ai 'a e toho 'o ha fika pe ko e lī ki 'olunga ha fo'i sēniti kae mate'i 'a e tafa'aki 'e hanga ki 'olungá. Ka neongo ia, 'i he kuonga mu'á na'a nau tui kinautolu ko e ola 'o e talotaló ko e me'a ia 'a e 'Eikí (vakai ki he Lea Fakatātā 16:33).

1 Nīfai 3:3, 12–13, 23–27; 4:7–9, 12–13, 19–22—Ko e Hā e Me'a 'Oku Tau 'Ilo 'o Kau kia Lēpaní?

Na'e fakamahino'i mai 'e ha tokotaha fa'u tohi Siasi 'e taha ha ngaahi me'a te tau lava 'o 'ilo kau kia Lēpaní mei he ngaahi vahe ko 'eni: "'Oku tau 'ilo'i na'a ne pule'i ha kau tau 'e toko nimangofulu, pea tui teunga tau kakato 'o 'alu atu he po'ulí ke fe'iloaki fakafufú mo e "kau mātu'a 'a e kau Siú" (1 Nīfai 4:22), pea na'á ne pule'i ha tuku'anga koloa, na'á ne kau ia 'i he kāinga motu'á, ko ha kāinga mama'o 'o Lihai, pea mahalo ko e 'uhinga pē 'ene ma'u 'a e ngāue na'á ne fai ko e tupu mei he'ene ngaahi kuí, he na'e 'ikai ha ngāue lelei ia na'á ne fai ke tu'unga ai 'ene ma'u iá, pea na'e hoko hono falé ko e tauhi'anga ia 'o e ngaahi lekooti motu'á, pea ko e tangata sino lahi ia, 'ita vave, kākā, fakatu'utāmaki, fai ta'e 'ofa 'i he'ene ngaahi aleá, mānumanu, ta'e faitotonu, lotu vaivai, pea fa'a inu uaine" (Hugh Nibley, *Lehi in the Desert, and the World of the Jaredites* [1988], 97).

1 Nīfai 4

Ki hē mo ē (v. 2)—'I heni mo 'ena : **'A ia kotoa pē** (v. 19)—'A hono konga kotoa pē
'Ita (v. 4)—'Ita lahi : **Nono'o** (v. 19)—Tui
Fekau'i (v. 10)—Na'e fekau'i, kouna'i, fakamālohi'i : **Nofo** (v. 35)—Nofo
Faka'au'au hifo (v. 13)—Tō māmālie atu, faka'au 'o vaivai :

1 Nīfai 4:10–18—Ko e hā Hono 'UHINGA Na'e Tāmate'i ai 'e Nīfai 'a Lēpaní?

Na'e pehē 'e he Palōfita ko Siosefa Sāmítá:

"Ko e me'a ko ē 'oku hala 'i ha 'uhinga 'e tahá, meimei 'oku fa'a totonu pē ia 'i ha 'uhinga 'e taha.



© 1966 Ronald K. Crosby

“Na’e folofola ‘a e ‘Otuá ‘o pehē, ‘ ‘Oua na’á ke fakapō’ [‘Ekesōtosi 20:13]; pea ‘i he taimi ‘e taha na’á Ne folofola ai, ‘Ke ke faka’auha ‘aupito’ [Teutalōnome 20:17]. Ko e tefito’i mo’oni ‘eni ‘oku tataki ‘aki ‘a e pule’anga ‘o e langi—‘aki ‘a e fakahā ‘oku liliu pē ‘o fakatatau ki he ngaahi tu’unga ‘oku ‘i ai ‘a e fānau ‘o e pule’angá. Ko e hā pe ha me’a ‘oku finangalo ki ai ‘a e ‘Otuá ‘oku totonu ia, tatau ai pē pe ko e hā, neogo ‘e ‘ikai ke tau ‘ilo’i ‘a hono ‘uhingá he taimi ko iá kae ‘oua kuo fuoloa taimi mei ai. Kapau te tau fuofua kumi ki he pule’anga ‘o e ‘Otuá, ‘e toki fakalahi mai ‘aki ‘a e ngaahi me’a lelei” (*Teachings of the Prophet Joseph Smith*, na’e filifili ‘e *Joseph Fielding Smith* [1976], 256).

1 Nifai 4:30–38—Ko e Mālohi ‘o ha Fuakava ‘i he ‘Aho ‘o Nifai

“O hangē ‘oku pau ‘oku mo’ui ‘a e ‘Eikí, pea hangē ‘oku ou mo’ui” (1 Nifai 4:32), ko ha fakatātā ‘eni ‘o ha fuakava molumalu pea na’e lau ia ko ha me’a toputapu ‘aupito ‘i he Hahake Lotolotó ‘i he kuonga mu’á. Na’e fai ‘aki ‘a e fuakavá ia ‘a e mo’ui ‘a ha fa’ahinga me’a, ‘o a’u pē ki ha va’a mohuku, koe’uhí ke pau mo molumalu ia. Ko e fuakava pē na’e toe fu’u mamafa ange he fuakava ‘i he mo’ui ‘oku ou ma’ú’ pe (hangē ko ia na’e lahi hono ngāue’akí) ‘i he mo’ui ‘oku ‘i hoku tumu’akí, ko e fuakava. . . . ‘i he mo’ui ‘a e ‘Otuá, pe ‘hangē ‘oku mo’ui ‘a e ‘Eikí” (Hugh Nibley, *An Approach to the Book of Mormon*, 2nd ed. [1964], 104).

Fakatokanga’i ‘a e vave ke fiemālie ‘a e loto ‘o Sōlamí ‘i he ngaahi lea ‘a Nifai (vakai, 1 Nifai 4:35) pea mo e vave ‘a e falala ‘a hono ngaahi tokouá kia Sōlamí ‘i he’ene fai ‘a e fuakava te ne ‘alu mo kinautolú (vakai, 1 Nifai 37). ‘Oku fakaaofo ‘aupito ‘a e me’a ia ko ‘eni na’e hoko ‘i he vā ‘o Nifai mo Sōlamí ‘i he’etau fakakaukau atu ki he me’a ‘oku hoko ‘i hotau kuonga ní, ‘a ia ‘oku ‘ikai lau e ngaahi palōmesi ia ‘oku fai ko ha me’a ‘oku fu’u toputapu fēfē. Toe vakai foki ki he 1 Nifai 3:15 ‘a ia na’e fai ai ‘e Nifai ha fuakava te nau ‘alu atu ‘o ‘omi ‘a e ngaahi lau’i peleti palasá.

Ko Hono Ako ‘o e Folofolá

Fai ha ua ‘o e ngaahi ‘ekitiviti ko ‘ení (A–F) ‘i ho’o ako ‘a e 1 Nifai 3–4.

A Potu Folofola Ako Ma’ulotó—1 Nifai 3:7

1. Lau ‘a e 1 Nifai 3:1–8, peá ke hiki leva ‘eni ‘i ho’o pepa fakamatalá: Te u _____ ‘o _____ he ‘oku ou _____. Toe fakamanatu ‘a e veesi 7 pea tohi’i ‘a e fo’i lea ‘e taha ‘i he ava takitaha. Fakamatala’i pe ‘oku fakamatala fakanounou’i fēfē ‘e he sētesi ko ‘ení ‘a hono ‘uhinga na’e ‘ikai ke lāunga ai ‘a Nifai ‘o hangē ko hono ongo ta’oketē.
2. Toe hiki fo’ou ‘a e veesi 7, pea fetongi’aki ‘a e fo’i lea ko e Nifai ‘a ho hinga’o’ou. ‘Osi ko iá peá ke tohi ‘o kau ki ha taimi na’á ke ma’u ai ‘a e tui mo e loto-to’a ‘o hangē ko Nifai ke ke fai ha fa’ahinga me’a faingata’a na’e kole atu ‘e he ‘Eikí ke ke fai.
3. Fakamatala fakanounou’i ‘a hono ‘uhinga ‘o e 1 Nifai 3:7, ‘o ke hiki ia ko ha ki’i fakamatala nounou pē mo manatu’i ngofua hangē ko e “‘Ai ke toe lōloa ange ho’o mangá”pe “Ko e mēmipa kotoa pē ko e faifekau.”

E Ko e hā e Me’a ‘Oku Lava Ke Tau Ako mei he Misiona Ko Iá?

1. Na’e feinga tu’o tolu ‘a Nifai mo hono ngaahi tokouá ke ‘omai ‘a e ngaahi peleti palasá meia Lēpani. ‘Oku fakamatala’i ‘a e ongo

‘uluaki feingá ‘i he 1 Nifai 3:11–27. Tā ha saati ‘i ho’o pepa fakamatalá ‘o hangē ko e saati ko ‘ení. Mei he me’a na’á ke ma’u mei ho’o laukongá, hanga ‘o fakafonu ‘aki ia ‘a e ngaahi puhá ke ne fakahā mai ‘a e me’a na’e hoko ‘i he ongo ‘uluaki feingá peá ke fakamatala’i hono ‘uhinga ‘okú ke pehē na’e ‘ikai lava ai ‘a e ongo feinga ko iá.

	Feinga ‘Uluakí	Feinga Hono Uá	Feinga Hono Tolú
Ko hai na’e ‘alú?			
Ko e hā e me’a na’a nau fai, pe na’á ne fai?			
Ko e hā e me’a na’e hokó?			
‘Okú ke pehē ko e hā hono ‘uhinga na’e ‘ikai ke lava ai pe ‘uhinga na’e lava ai?			

2. Toe vakai’i ‘a e 1 Nifai 4, fakafonu e ngaahi puha ki he feinga hono tolú, pea tali ‘a e ngaahi fehu’i ko ‘ení ke tokoni atu ke ke fakakaukau ki he me’a na’á ke akó:

- a. Ko e hā e ngaahi faikehekehe ‘okú ke fakatokanga’i ‘i he me’a na’e falala ki ai ‘a e ongo ta’okete ‘o Nifai ke ma’u mai ‘aki ‘a e ngaahi lau’i peleti ‘i he ongo fuofua taimi mo e me’a na’e falala ki ai ‘a Nifai ‘i he feinga hono tolú? (vakai, 1 Nifai 3:11–13, 24; 1 Nifai 4:5–12).
- e. ‘E tokoni’i fēfē koe ‘e he me’a kuó ke ako ‘o kau ki he lava lelei ‘o e feinga hono tolú ke ke lava’i ‘a e ngaahi faingata’a ‘okú ke fehanga’angai mo iá?
- f. Ko e hā e me’a ‘oku lava ke ke ako mei hono fekau ‘e he ‘Eikí ‘a Nifai ke ne tāmata’i ‘a Lēpani ‘o kau ki He’ene fakamahu’ingá ‘i ‘o e folofolá?

3. Faka’aonga’i ki ho’o mo’ui ‘a’au ‘a e me’a ko ia na’e a’usia ‘e Nifai. Fakamatala’i ha faingata’a ‘e taha ‘okú ke fehanga’angai mo ia ‘i ho’o muimui ki he sipinga na’e tā ‘e Nifai ‘a ia ‘e lava ke tokoni kiate koe ke ke fai ‘a e fili ‘oku totonú.

F ‘Oku Fakatupu Nai ‘e he Ngaahi Maná ‘a e Tui?

Hili ‘a e feinga tu’o ua mo e ‘ikai ke lavá, na’e tukuaki’i ‘e Leimana mo Lemiuela ‘a Nifai ki he me’a na’e hokó pea kamata ke na haha ia mo Samu ‘aki ha va’akau.

1. Toe vakai ki he 1 Nifai 3:28–31 peá ke fakamatala’i ‘i ho’o pepa fakamatalá ‘a e me’a na’e hoko ‘o ta’ofi ai ‘ena fai ‘ení.
2. Neongo e me’a na’e hokó ka na’e kei ta’e tui pē ‘a e ongo ta’oketē ni na’e mālohi ange ‘a e ‘Otuá ‘ia Lēpani (vakai, v. 31). Hiki ha palakalafi nounou ‘o fakamatala’i ai hono ‘uhinga ‘okú ke pehē na’e fakafisi ai ‘a Leimana mo Lemiuela ke na tui.
3. Toe vakai ki he 1 Nifai 4:1–3 peá ke toe hiki ha palakalafi ‘e taha ‘o fakamatala’i ai hono ‘uhinga ‘okú ke pehē na’e ma’u ai ‘e Nifai ha tui mālohi.



1 Nīfai 5–6

Ko Hono Mahu'inga 'o e Ngaahi Lekooti Toputapú

'Oku mahu'inga fēfē 'a e folofolá? 'I he 1 Nīfai 4, na'e ako ai 'e Nīfai 'o ne 'ilo'i "'oku lelei ange 'a e mate 'a e tangata 'e toko tahá 'i he faka'au'au hifo mo e mole 'a ha pule'anga 'i he tá'etuí: (v. 13). 'Oku fakamatala 'i he 1 Nīfai 5 ki he loto hoha'a 'a Līhai mo Selaia 'i hono toe fekau'i atu hona ngaahi fohá ke 'omi 'a ngaahi lau'i peleti, pea pehē foki ki he me'a na'e ma'u 'e Līhai 'i he ngaahi lau'i peleti ko iá 'o hā mei ai na'e 'aonga 'aupito 'a e ngaahi feinga mo e ngaahi feilaulau na'e faí. Te ke lau 'i he 1 Nīfai 6 'o kau ki he ongo na'e ma'u 'e Nīfai 'o kau ki he folofola na'á ne hiki. 'I ho'o lau 'a e ngaahi vahe ko 'ení, fakakaukau angé ki hono mahu'inga 'o e folofolá kiate koé.

Ke Mahino 'a e Folofolá

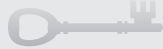

1 Nīfai 5

Tangi (v. 1)—Fu'u loto mamahi lahi

Malu'i (v. 14–15)—Fakahaofi

Kamata'anga (v. 12–13)—'I he kamata'angá

1 Nīfai 6

Fe'unga (v. 2)—'Oku fe'unga

Fakaloto'i (v. 4)—Fakakolekole

1 Nīfai 6:3–6—Ko e hā Hono 'UHINGA NA'E TAUHI AI 'E NĪFAI HA LEKOOTI?

'Oku hiki 'a e ngaahi tohi lahi ke 'omi ha fakamatala, ke fakaloto'i, pe ke ne fakafiefia'i kitautolu, ka ko 'enau taumu'a 'uluakí pē ke ma'u ha'anau kakai mo nau mālie'ia ai. Na'e fakamatala 'e Nīfai 'o pehē na'e 'ikai hiki 'ene lekootí ke mālie'ia ai 'a māmani ka ke fakahoifua ki he 'Otuá (vakai, 1 Nīfai 6:5). Ke ma'u ha toe fakamatala lahi ange 'o kau ki he taumu'a hono hiki 'e Nīfai 'a e lekōtí, vakai ki he 1 Nīfai 9.

Ko Hono Ako 'o e Folofolá



Fai ha ua 'o e ngaahi 'ekitiviti ko 'ení (A–F) 'i ho'o ako 'a e 1 Nīfai

A Hiki ha Fakamatala 'i ha Tohinoa

- Hili ho'o lau 'a e 1 Nīfai 5, hiki ha fakamatala 'i ha tohinoa ke hangē pē ko Selaia koé, 'o ke fakamatala 'i ai 'a e ongo 'okú ke pehē na'á ne ma'u 'i he veesi 1–9. Fakakau atu ki ai 'a e ngaahi me'a mahu'inga ko 'ení:
 - 'A e me'a na'á ne lāunga aí

e. Ko e hā 'a e lea 'a Līhai ki aí

f. Ko e hā e me'a na'e hoko 'o fakamālohia ai 'ene fakamo'oni

- Hiki ha palakalafi 'o fakamatala 'i ai ha ngaahi me'a kuó ke a'usia 'a ia na'e tokoni kiate koe ke ke 'ilo'i 'oku tauhi 'e he 'Otuá 'Ene ngaahi palōmesi peá Ne tāpuaki 'i 'a kinautolu 'oku 'ofa mo tauhi kiate Iá.

E Hiki ha Lisi

- Hiki ha lisi 'o e me'a na'e 'ilo 'e Līhai 'i he 'ū lau'i peleti palasá 'aki hono fakakakato e ngaahi sētesi ko 'ení 'i ho'o pepa fakamatalá (vakai, 1 Nīfai 5:10–16).
 - Na'e 'i he 'ū lau'i peleti palasá 'a e _____ 'e nima _____.
 - Kae'uma'ā mo e tohi fakamatala 'o e _____ mei he kamata'angá 'o a'u mai ki he pule 'a _____.
 - Kae'uma'ā mo e ngaahi kikite- _____ kau ai mo ha ngaahi kikite lahi mei he _____.
 - Pea pehē foki ki ha tohihohoko 'o _____ 'o ne 'ilo'i ai ko ha hako ia 'o _____.
- Toe vakai ki he 1 Nīfai 5:17–22 pea fakamatala e me'a na'e hoko kia Līhai tupu mei he'ene lau e folofolá. Ko e hā e me'a 'oku fai kiate koe 'e he Laumālié 'i he taimi 'okú ke lau ai 'a e folofolá?

F Muimui 'i he Fa'ifa'itaki'anga 'a Nīfai

- Mei he me'a ko ia na'á ke lau 'i he 1 Nīfai 6, ko e hā e me'a na'e fie ma'u 'e Nīfai ke fakakau 'i he'ene lekootí? Ko e hā e me'a na'á ne fie ma'u ke to'o mei aí? Ko e hā nai hono 'uhingá?
- 'I ho'o muimui 'i he fa'ifa'itaki'anga 'a Nīfai, hanga 'o hiki ha lisi 'o e ngaahi me'a 'e nima te ke lea'aki ko e kongá 'o ha fakamo'oni 'a ia 'e "lelei ki he 'Otuá pea mo kinautolu 'oku 'ikai 'o māmani" (v. 5).



1 Nīfai 7

Ko e Kau Fakataha 'a 'Isimeli mo Līhai 'i he Toafá

Na'e fekau 'a Nīfai mo hono ngaahi tokouá ke nau toe 'alu atu ki Selūsalema. Ko 'enau 'alu ko 'ení ke 'omai 'a 'Isimeli mo hono fāmili ke kau fakataha mo kinautolu 'i he toafá. Ko e hā hono 'uhinga na'e fili ai 'e he 'Eikí 'a e fāmili 'o 'Isimeli? Ko e hā nai hono 'uhinga na'e fili ai 'a 'Isimeli ke kau fakataha mo Līhai? Na'e fēfē 'a Leimana mo Lēmiuela 'i hono 'oange 'o e ngāue ko 'ení ke nau faí? 'I ho'o lau 'a e 1 Nīfai 7, hanga angé 'o kumi e ngaahi tali ki he ngaahi fehu'i ko 'ení.

Ke Mahino 'a e Folofolá



1 Nīfai 7

Lelei (v. 1)—Totonu pe fakapotopoto
Tuku (v. 14)—Ta'ofi

Feinga (v. 14)—Ngāue mālohi
Fekau (v. 15)—Fekau'i

1 Nīfai 7:2—Ko e hā Hono 'UHINGA NA'E FILI AI 'E HE 'EIKI 'A E FĀMILI 'O 'ISIMELI?

Na'e fekau 'e he 'Eiki kia Līhai ke ne fekau atu 'a hono ngaahi fohá ki Selūsalema ke 'omai 'a 'Isimeli mo hono fāmili ki he toafá. Mahalo ko e kongā pē 'o e 'uhinga na'e fili ai 'a 'Isimeli he na'á ne loto fiamālie ke muimui 'i he 'Eiki. Na'e tohi 'e Nīfai 'o pehē na'a nau "lea ai kiate ia 'aki 'a e ngaahi folofola 'a e 'Eiki" (1 Nīfai 7:4) pea "na'e fakamolū 'e he 'Eiki 'a e loto 'o 'Isimeli" (v. 5).



Ko Hono Ako 'o e Folofolá



Fai 'a e 'ekitiviti A pe E 'i ho'o ako 'a e 1 Nīfai 7.

A Hiki ha Lisi 'o e Me'a Na'e Hokó

Hiki ha lisi 'o e ngaahi me'a lalahi na'e hoko 'i he 1 Nīfai 7. Fakatautefito ho'o tokangá ki he veesi 1, 4–6, 8, 16, 18–19, mo e 22.

E Veteveteki pea Faka'aonga'i 'a e Me'a Na'e Hokó

1. Toe vakai ki he 1 Nīfai 7:1–5 pea fakamatala'i hono 'uhinga 'okú ke pehē na'e fili ai 'e he 'Eiki 'a 'Isimeli mo hono fāmili ke nau kau fakataha mo Līhai 'i he toafá (vakai ki he kongā ko e "Ke Mahino 'a e Folofolá" ke ma'u mei ai ha toe tokoni).
2. I he veesi 10–12, na'e tu'ó tolu hono toutou lea'aki 'e Nīfai 'a e kupu'i lea tatau pē. Ko e hā e kupu'i lea ko iá? Na'e lava fēfē ke hoko 'a e mo'ui ngalo 'a Leimana mo Lemiuélá ko ha me'a ia ke na angatu'u ai? Hiki mai ha ngaahi fakakaukau pe ngaahi me'a mei ho'o mo'ui 'o 'oua na'a toe si'i hifo he tolú, 'e lava 'o tokoni atu ke toe talangofua ange 'o kapau te ke manatu'i ma'u pē kinautolu.
3. Hiki ha ki'i palakalafi nounou 'o fakamatala'i ai 'a hono 'omi 'i he 1 Nīfai 7:16–19 'a e fakatātā 'o e "ngaahi tokoni 'alo'ofa" na'e palōmesi 'e Nīfai te ne fakahā mai kiate kitautolu 'i he kamata'anga pē 'o 'ene tohi (vakai, 1 Nīfai 1:20).

1 Nīfai 8

Ko e Misi 'a Līhai



'Oku hqanga 'e he misi fakalaumālie 'a Līhai 'o fakafongā'i 'a e anga 'o 'a 'etau mo'ui fakamatelié. 'Oku lava pē ke tau 'ilo 'oku fakafongā'i kitautolu 'i ai, pea lava ke tau mamata ki he feitu'u 'oku hu'u ki ai 'etau mo'ui 'o kapau te tau kei nofo ma'u ai pē 'i he hala 'oku tau lolotonga 'i ai. Fakatokanga'i 'a e me'a na'e fakafiefia mo fakamamahi kia Līhai. Toe fakatokanga'i foki mo e me'a na'e fai 'e he fānau 'a Līhai 'i he misi. Ko e hā nai hono 'uhinga na'e 'i he tu'unga fakatu'utāmaki ai honau ni'ihī? Fakakaukau atu ki he ongo na'e ma'u 'e Līhai 'i he'ene fakalaulauloto ki he me'a ko ia na'e fakahā ange 'e he 'Eiki kiate ia 'i he misi ni.



Ke Mahino 'a e Folofolá



1 Nīfai 8

Fekau (v. 6)—Kole

Kamomako (v. 15)—Faka'ilonga atu ke ha'u

Hangatonu (v. 20)—Lausi'i mo hangatonu ('oku faka'aonga'i 'i he fa'u māú 'a e ongo fo'i lea 'e ua 'okú na 'uhinga tatau pē, hangatonu mo e lausi'i)

Kamata (v. 22)—Kamata

Manuki (v. 28)—Fakakata'aki, luma'i

Ko Hono Ako 'o e Folofolá

Fai ha ua 'o e ngaahi 'ekitiviti ko 'eni (A-F) 'i ho'o ako 'a e 1 Nifai 8.

A Kumi 'a e Foungá

Na'e mamata 'a Lihai 'i he'ene misí 'okú ne 'i ha toafa fakapo'upo'uli mo maomaonganooa 'i ha ngaahi houa lahi (vakai, 1 Nifai 8:4-9). Ko e hā e me'a na'e fai 'e Lihai ke ne mavahe ai mei he fakapo'uli? 'Oku tatau fēfē 'a e fakapo'uli na'e 'i ai 'a Lihai mo e māmani 'oku tau mo'ui ai? 'E lava fēfē 'e he me'a na'e fai 'e Lihai ke ne mavahe ai mei he fakapo'uli ke tokoni 'i ai mo koe foki?

E Fakahoa e Folofolá ki ha Kupu'i Lea

'Oku tokoni 'i kitautolu 'e he misí 'a Lihai ke mahino 'a e ngaahi tefito 'i mo'oni mahu'inga 'oku kau ki he mo'ui pea mo 'etau ngaahi feinga ke mo'ui 'aki 'a e ongoongolei. Ko e fakatāta pē 'a e ngaahi 'imisi na'e hā 'i he misí, pea 'oku nau fakafongā 'i 'e kinautolu 'a e ngaahi faingata'a mo'oni 'oku tau fehanganangai mo ia 'i he 'aho kotoa peé. Hanga 'o hiki 'a e ngaahi me'a ko ia na'e mamata ki ai 'a Lihai, 'o hangē ko ia kuo hiki 'i laló, 'osi ko iá pea ke fili mei he me'a na'a ke lau 'i he 1 Nifai 8 'a e ngaahi kupu'i lea 'oku nau fakamatala 'i lelei taha 'a e 'imisi.

Ko e Me'a Na'e Mamata Ki Ai 'a Lihai	Ko e Fē Fakamatala 'Okú ne Fakamatala 'i Lelei Taha Iá?
1. "Toafa fakapo'upo'uli mo maomaonganooa" (v. 4)	a. ko ha feitu'u fakalata e. ko ha feitu'u fakailifia
2. "Tangata . . . na'e kofu 'aki ia ha kofu hinehina" (v. 5)	a. na'e tokoni kia Lihai ke ne ongo'i fiemalie e. toe lahi ange ai e ilifia 'a Lihai
3. "Fu'u mala'e 'ata'atā mo lahi" (v. 9)	a. ko ha toe feitu'u fakapo'upo'uli mo maomaonganooa mo ia e. ko ha feitu'u na'e tu'u 'atā pē
4. Ko ha fu'u 'akau na'e lelei hono fuá (vakai, v. 10)	a. 'oku fakatefito ki ai e misí e. ko e me'a ia na'e tupu mei ai e loto hoha 'a 'a Lihai
5. "Vaitafe 'o e vai" (v. 13)	a. ko ha me'a fakatu'utāmaki e. ko ha tāpuaki
6. "Va'a ukameá" (v. 19)	a. na'a ne faka'ilonga 'i e hala ki he 'akau e. na'a ne malu 'i e kau fonongá mei he vaitafé
7. Hala lausi 'i he ve'e vaitafé (vakai, v. 20)	a. faingofua ke muimui ai e. faingata'a ke muimui ai
8. "'Ao fakapo'uli" (v. 23)	a. na'a ne 'ai ke faingata'a e fonongá e. na'e fakatupu 'e he tokolahí 'a e kakai
9. "Fale lahi mo 'ata'atā" (v. 26)	a. na'e tu'u 'o ofi ki he 'akau 'o e mo'ui e. na'e tu'u mei he tafa'aki 'e taha 'o e vaitafé

F Hiki ha Faka'eke'eke ke 'Omi he Ongongó

Na'e fakahā mai 'e Lihai kiate kitautolu ko e fua ko ia 'o e 'akau 'i he'ene misí "na'e lelei hono fuá ke fakafiefia 'i ai ha taha" (1 Nifai 8:10) pea 'i he'ene 'ahi'ahi 'i e fuá, na'e fakafonu 'aki ia 'a e "fu'u fiefia lahi" (v. 12). Na'e mamata 'a Lihai 'i he'ene misí ki ha falukunga kakai 'e fā 'a ia 'oku nau fakafongā 'i mai 'a e kakai 'i he mo'ui ní:

- Ko kinautolu na'a nau feinga ke a'u ki he fu'u 'akau ka na'a nau hē atu 'i he 'ao fakapo'uli (vakai, v. 21-23)
- Ko kinautolu na'a nau a'u ki he 'akau ka na'a nau tō atu 'o puli 'i he taimi na'e manuki 'i ai kinautolu 'e he kakai tokolahí (vakai, v. 24-25, 28)
- Ko kinautolu na'e lahi ange 'enau holi ke nau a'u ki he fu'u fale lahi mo 'ata'ataá 'i ha'anau a'u ki he fua 'o e fu'u 'akau (vakai, v. 26-27, 31-33)
- Ko kinautolu na'a nau a'u ki he fu'u 'akau pea 'ikai ke nau maá (vakai, v. 30)

1. Fakakaukau 'o pehē ko ha tokotaha faiongoogo koe pea na'a ke faka'eke'eke ha tokotaha mei he ngaahi kulupu takitaha ko 'eni 'e faá. Mei he me'a ko ia kuó ke lau 'o kau ki he kulupu takitaha, hanga 'o hiki pe 'okú ke fakakaukau 'e tali fēfē 'e he tokotaha takitaha ki he ngaahi fehu'í ko 'eni:

- a. Ko e fē feitu'u na'a ke feinga ke ke 'alu ki ai? *Ko e hā hono 'uhingá?*
 - e. Na'a ke a'u ki he feitu'u na'a ke 'alu ki ai? *Ko e hā nai hono 'uhingá? pe ko e hā nai na'e 'ikai ke ke a'u ai?*
 - f. 'Okú ke sai'ia 'i he feitu'u na'a ke faka'osi ki ai? *Ko e hā hono 'uhingá? pe ko e hā na'e 'ikai ke ke sai'ia ai 'i ai?*
2. Tau pehē pē te ke lava ke faka'eke'eke 'a e kakai tatau pē 'i ha maama kaha'ú. Hiki angé pe 'okú ke pehē te nau tali fēfē ki he fehu'í faka'osi 'i he'enau vakai mei ai.



Na'e tauhi 'e Nifai ha ongo fa'ahinga lekooti 'e ua. Ko e taha ko e hisitōlia fakapule'anga 'o hono kakai (ngaahi lau'i peleti lalahi 'a Nifai); ko hono uá ko ha lekooti toputapu ia (ngaahi lau'i peleti iiki 'a Nifai). 'I ho'o lau ko ia 'a e 1 Nifai 9, kumi ke ke 'ilo' 'a e ngaahi 'uhinga na'e fakahā mai 'e Nifai na'a ne tauhi ai e ongo lekooti ko iá. Te ke ako 'o 'ilo' 'i he kongá "Ke Mahino 'a e Folofolá" 'a e me'a 'oku tau 'ilo he 'ahó ni 'o kau ki he ngaahi 'uhinga na'a ne tauhi ai 'a e ongo lekooti ko 'eni. 'Oku ako' mai 'e he me'a ni kiate kitautolu 'oku 'i ai 'a e palani 'a e 'Eiki 'oku kau ai 'a hono 'uhinga 'oku 'ikai ke tau fa'a lava me'a ai pea mo e 'uhinga foki 'o 'etau ngaahi lavame'a.

Ke Mahino 'a e Folofolá



1 Nīfai 9

Pule (v. 4)—Pule'i

- Ngaahi feke'ike'i (v. 4)—
- Ngaahi ta'efefiemālie 'aki,
- fakakikihi

1 Nīfai 9:3–6—Koe'uhī ko ha Taumu'a Fakapotopoto

I he 1828 na'e lolotonga liliu ai 'e he Palōfita ko Siosefa Sāmitá 'a e Tohi 'a Molomoná pea kuo 'osi 'eni 'a e peesi 'e 116 'a ia na'e hiki nima pē. Na'e kole tu'ō lahi 'a Māteni Hālisi kia Siosefa ke tuku ange 'a e me'a kuo liliú ke 'alu 'o fakahā ki hono fāmīlī. I he 'uluaki taimi na'e 'ikai ke tali 'e he 'Eikí, ka na'e faifai pē peá ne fakangofua ke 'ave 'o kapau 'e palōmesi 'a Māteni te ne fakahā pē ki ha nī'hi tokosi'i kuo fili ke fakahā ki ai. Na'e maumau'i 'e Māteni Hālisi 'ene palōmesi pea na'e mole ai 'a e ngaahi peesi 'e 116. Na'e lotomamahi lahi 'a Siosefa, ka na'á ne ako 'i he me'a ko 'eni na'e hokó ha lēsoni mahu'inga 'o kau ki he talangofuá pea mo e 'ikai ko ia ke lava 'e he kakai fai angahalá ke ta'ofi 'a e Tamai Hēvaní mei hono fakahoko 'o 'Ene ngāué (vakai, T&F 3:1–10).



© Robert T. Barrett

Na'e 'afio'i 'e he 'Eikí 'a e me'a 'e fai 'e Māteni Hālisi peá Ne tomu'a palani atu pē ia ki ai 'i he ta'u 'e uaafa tupu kimu'a. Na'e fakahā 'e he 'Eikí kia Nīfai ke ne hiki ha ongo lekooti 'e ua 'o fakamatala ki he vaha'a taimi tatau pē. Na'e 'i he lekooti 'e taha, 'a ia ko e ngaahi lau'i peleti lalahí, 'a e hsitōlia fakapule'anga 'o e kakai Nīfai. Ko e tahá, 'a ia ko e ngaahi lau'i peleti ikí, na'e tuku ia ke hiki ai 'a honau hsitōlia fakalotú. Na'e kamata hono liliu 'e Siosefa Sāmitá mei he fakanounou'i 'e Molomona 'o e ngaahi lau'i peleti lalahí, ko ia ko e ngaahi peesi ko ia 'e 116 na'e fakamoleki 'e Māteni na'e 'i ai 'a e fakamatala ki he ngaahi me'a fakapule'angá.

Na'e 'afio'i foki 'e he 'Eikí 'e liliu 'e he ngaahi fili 'o e Palōfitá 'a e ngaahi peesi na'e kaiha'así koe'uhī ka toe liliu 'e Siosefa 'a e me'a tatau ko iá te nau tala ange na'e 'ikai ko ha palōfita ia he na'e 'ikai ke ne lava 'o liliu ia ke tatau 'i hono tu'ō uá (vakai, T&F 10:10–19). Na'e fakahā 'e he 'Eikí kia Siosefa ke 'oua na'a ne toe liliu 'a e kongá ko iá, ka ke ne liliu 'a e ngaahi lau'i peleti iiki 'a Nīfai, 'a ia na'e fakamatala ki he vaha'a taimi tatau pē ka na'e kau ai 'a e ngaahi lekooti toputapu na'e toe mahu'inga angé (vakai, T&F 10:30–45; vakai foki, "Ko e Ngaahi Tefito'i Ma'u'anga Fakamatala ki he Tohi 'a Molomona, p. 11).

Ko Hono Ako 'o e Folofolá



Fai 'a e 'ekitiviti A mo e E 'i ho'ō ako 'a e 1 Nīfai 9.

A Hiki ha Kí'i Fakamatala he Tafa'akí

I he 1 Nīfai 9, na'e faka'aonga'i 'e Nīfai 'a e ongo kupu'i lea ko e "'ū lau'i koulá ni" mo e "'ū lau'i koulá 'e tahá" ko e 'uhinga ki he

ongo fa'ahinga peleti 'e ua na'e fekau 'e he 'Eikí ke ne hiki. Hiki 'i he tafa'aki 'o ho'ō folofolá ha kí'i fakamatala hangē ko 'eni 'i laló ke tokoni atu ke ke manatu'i pe ko e fa'ahinga lau'i peleti fē na'á ne 'uhinga ki ai: "'ū lau'i koulá ni" -ngaahi lau'i peleti iiki mo e "'ū lau'i koulá 'e tahá" -ngaahi lau'i peleti lalahí.

E Faka'aonga'i la 'i Ho'ō Mo'ui

Na'e talangofua 'a Nīfai ki he 'Eikí 'o ne ngaohi ha ongo fa'ahinga peleti 'e ua neongo na'e 'ikai fakahā ange ki ai 'a hono 'uhingá. 'E lava fēfē ke ue'i ko e 'e he sīpinga 'o e tui mo e talangofua 'a Nīfai ke ke tauhi 'a e ngaahi fekau 'a ia 'e 'ikai fu'u mahino kakato kiate koe?



Ko e kongá lahi 'o e Vahe 1–8 'o e 1 Nīfai ko hano fakanounou'i ia 'e Nīfai 'a e lekooti 'a 'ene tamai ko Lihai, pea ko e vahe 9 leva ko e fakamatala ia 'a Nīfai ki hono 'uhinga 'o 'ene tauhi 'a e ongo fa'ahinga lau'i peleti 'e uá. Na'e kamata 'e Nīfai 'i he 1 Nīfai ha lekooti 'o 'ene mo'ui pea mo 'ene ngāue pē 'a aná (vakai, 1 Nīfai 10:1). Na'a ne fakakau foki ai ha kikite 'a 'ene tamai 'o kau ki he kaha'ú. 'I ho'ō lau 'a e kikite ko 'eni, hanga 'o fakatokanga'i 'a e lahi 'o e me'a na'e ma'u 'e Lihai 'i he fakahā 'o fekau'aki mo e ngaahi me'a 'e hoko 'i he kaha'ú. Fakatokanga'i foki mo e ongo 'a e ngaahi lea 'a Lihai kia Nīfai.

Ke Mahino 'a e Folofolá



1 Nīfai 10

Te ne fakahā ia 'e ia (v. 11)—Fakahā Ia

I he loto pē taha (v. 13)—Fakataha 'i he uouangataha

Ngaahi toenga (v. 14)—Ngaahi kongá 'oku kei toé

Fakahoko (v. 14)—Fakataha'i

- 'Aonga (v. 15)—Fe'unga, lelei
- 'Ahi'ahi'i (v. 21)—'Ahi'ahi pe sivi'i ('uhinga ki he'etau mo'ui 'i he māmaní)

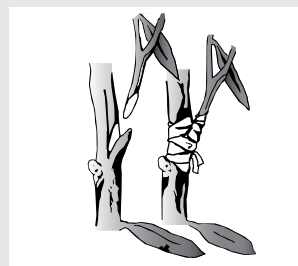

1 Nīfai 10:14—Ko Hono Fakamovetevete mo hono Tānaki Fakataha ‘o ‘Isilelí

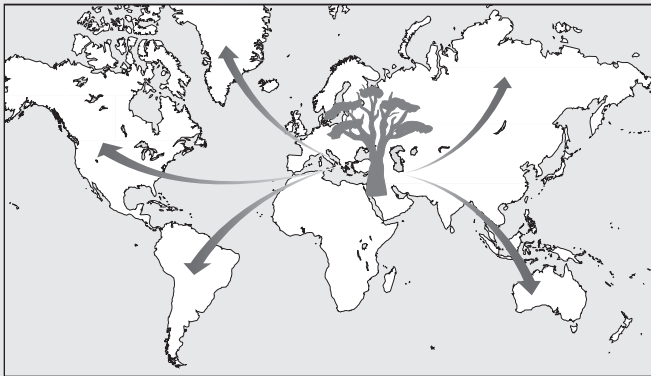

Na’e fakatatau ‘e Lihai ‘a e fale ‘o ‘Isilelí ki ha fu’u ‘ōlive ‘a ia ‘e fakamovetevete ‘i hono ngaahi va’á ki he māmaní hono kotoa koe’uhí ko ‘enau ta’etuí. Na’á ne mamata ki he kau ‘a hono fāmilí ‘i he fakamovetevete ‘i ko ‘ení. (Vakai, 1 Nīfai 10:11–13.)

Na’á ne toe kikite foki ‘e toe tānaki fakataha ‘a e ngaahi va’á ‘o e fale ‘o ‘Isilelí ‘i he hili hono ‘ave ‘o e ongoongolelei ki he kakai Senitailé. Na’e toki fakamatala leva ‘e Lihai ‘o pehē ‘oku ‘uhinga ‘a “hono toe fakahoko” ki he fu’u ‘akaú, ‘a ia ‘okú ne fakafongā ‘e ia ‘a e fale ‘o ‘Isilelí, ki he “‘ilo ki he Misaia mo’oni” (v. 14). ‘I hono fakalea ‘e tahá, ko e founga e hoko mo’oni ai ha taha ko e mēmipa ‘o e fale ‘o ‘Isilelí ko ‘ene fanongo pea tali ‘a e ongoongolelei ‘o Sisū Kalaisi.

Ko Hono Ako ‘o e Folofolá

Fai ‘a e ‘ekitiviti A pe E ‘i ho’o ako ‘a e 1 Nīfai 10.

A Lau ke Ma’u e Talí



Na’e hiki ‘e Nīfai ‘i he 1 Nīfai 10:4–11 ‘a hono fakamatala ‘i ‘e Lihai ‘o ha me’a ‘e hoko ‘i he ta’u ia ‘e onongeau ‘i honau kaha’ú. Lau e ngaahi veesi ko iá ke tokoni atu kiate koe ‘i hono tali ‘o e ngaahi fehu’i ko ‘eni ‘o kau ki he Tokotaha Mā’oni’oni ‘o ‘Isilelí:

1. Ko e hā hono ‘uhinga ‘oku fiema’u ai ha Huhu’í?
2. Ko e hā e me’a ‘e hoko ki he Misaiaí?
3. ‘E ‘ilo fēfē ‘e he kakai Senitailé ‘o kau kia Kalaisi?

E Fakafonu e Ngaahi Avá

‘I he 1 Nīfai 10:17–22, na’e vahevahe mai ai ‘e Nīfai ‘a ‘ene fakamo’oni ki he mālohi ‘o e Laumālié ke tokoni ke mahino kiate kitautolu ‘a e ngaahi me’a ‘a e ‘Otuá. Fakamatala fakanounou ‘i ‘a e fakamo’oni ‘a Nīfai ki he mālohi ‘o e Laumālié peá ke fakamatala pe ‘e lava fēfē ke faka’aonga’i ia ki ho’o mo’uí.



Ko e hā e me’a ‘okú ke fai ‘i he taimi ‘okú ke lau ai ha potu folofola pe ma’u ha fale’i mei he kau taki ‘o e Siasí ‘a ia ‘okú ke ‘ilo’i ‘oku mahu’inga ka ‘oku ‘ikai ke mahino ia kiate koe? ‘I he 1 Nīfai 10:17–19, na’e fakamo’oni ai ‘a Nīfai ‘o pehē ‘e lava ke mahino kiate kitautolu ‘a e ngaahi me’a ‘a e ‘Otuá ‘i he mālohi ‘o e Laumālié Mā’oni’oni, pea na’á ne tokoni mai ke mahino kiate kitautolu ‘a e me’a kuopau ke tau faí. Na’e faka’amu ‘e Nīfai ke ne “mamata, mo fanongo, mo ‘ilo’i” (v. 17) ‘a e me’a na’e fakahā ki he’ene tamaí ‘i ha misi ‘i he ue’i ‘a e laumālié.

‘Okú ‘i he 1 Nīfai 11–14 ha fakamatala ki hono tali ‘e he ‘Eiki ‘a e faka’amu ‘a Nīfai ‘o ‘ikai ke ngata pē ‘i he’ene faka’ali’ali kiate ia ‘a e me’a na’e mamata ki ai ‘a Lihai, ka na’á ne toe ‘oange foki ki ai ‘a hono ‘uhinga ‘o e kongā lahi ‘o e ngaahi fakatātaá. ‘I ho’o lau ‘a e vahe 11, hanga ‘o kumi e ngaahi founga na’e faka’aonga’i ai ‘e Nīfai ‘a e fakahā ko ‘ení ki hono kakai.

Ke Mahino ‘a e Folofolá

1 Nīfai 11

Nofo ‘iate (v. 27)—Tu’u ‘iate : **Ngaahi lea** (v. 36)—Ngaahi lea
Tokoni ki he, tauhi (v. 28, 30)—Tokoni, foaki ‘a ia ‘oku : kehekehe
 fiema’ú

1 Nīfai 11:16–36—Ko e Hā ‘a e “Loto Mā’ulalo ‘o e ‘Otuá”?

“Okú ‘uhinga ‘a e loto mā’ulaló ki he “alu hifo ki lalo.” Okú totonu ke mahino e loto mā’ulalo ‘o e Otuá . . . ‘i he founga ‘e ua. Ko e kongā ‘uluakí ko e loto mā’ulalo ‘o e ‘Otuá ko e Tamaí,



‘a ia ‘oku ‘uhinga ‘eni kia ‘Elohimī [vakai, 1 Nīfai 11:16–23]. ‘Ko e loto mā‘ulalo ‘a e ‘Otuá ‘oku tu‘unga ia ‘i he fo‘i mo‘oni ko ‘enī, ‘a ‘ene hā‘ele hifo ‘a‘ana, ko ha Tokotaha kuo ‘osi hakeaki‘i, mei hono taloni ta‘engata ke ne hoko ko e Tamai ‘o ha ‘Aló ‘i he matelié, ko ha ‘Aló na‘e ‘alo‘i mai “‘i he kakanó”’ ([Bruce R. McConkie,] *The Mortal Messiah*, 1:314). . .

“Ko e konga hono ua ‘o e loto mā‘ulalo ‘o e ‘Otuá ko e ‘Aló,

‘a ia ‘oku ‘uhinga ‘eni kia Kalaisi [vakai, 1 Nīfai 11:24–32]. ‘E hā‘ele hifo ‘a Sihova— ‘a e tamai ‘a langi mo e māmaní, ‘a e tokotaha na‘á ne fakatupu ‘a e ngaahi me‘a kotoa talu mei he kamata‘angá, ‘a e Ko Au lahí mo e ‘Otuá ‘o ‘Épalahame, ‘Aisake, mo Sēkopé— ki he māmaní, pea tuku ‘a hono taloni faka‘otuá, kae ma‘u ‘a e sino ‘o e kakanó mo e hui, fakamo‘ulalo‘i ia ki he ngaahi me‘a vaivai ‘o e kakanó pea mo e ngaahi anga fakalielia mo fulikivanu ‘o e tangatá, pea ne ngāue ke ma‘u ‘a hono fakamo‘uí ‘i he‘ene hoko ko e tangata matelie; ko ia ‘a e akonaki ‘o e “loto mā‘ulalo ‘o e ‘Otuá”’ (Joseph Fielding McConkie mo Robert L. Millet, *Doctrinal Commentary on the Book of Mormon*, volūme ‘e 4 [1987–92], 1:78, 82).

1 Nīfai 12

Le‘o lahi (v. 4)—Longoa‘a

Mafahifahī (v. 4)—Movetevete

‘Ao (v. 5)—Kakapu

Vanu (v. 18)—Vaha‘a ‘oku fālahi, feitu‘u loloto ‘i he kelekelé

Faka‘au‘au hifo ‘i he ta‘etuī (v. 22)—Fāi hifo māmalie pe faka‘au ke vaivai koe‘uhi ko e ta‘etuī

1 Nīfai 11–12—Ko e hā e Me‘a Na‘e ‘Ilo ‘e Nīfai ‘o Kau ki he Misi ‘a Lihai?

‘Oku fakanounou‘i ‘e he saati ko ‘enī ‘a e ni‘ihi ‘o e ngaahi me‘a na‘e ‘ilo ‘e Nīfai ‘o kau ki he misi ‘a ‘ene tamai:

Fakatātā mei he Misi ‘a Lihai	Ko e Faka‘uhinga‘i Na‘e ‘Oange kia Nīfai
Ko e ‘akau ‘oku fua hinehiná (vakai, 1 Nīfai 8:10–11)	Ko e ‘ofa ‘a e ‘Otuá, ‘a ia na‘á Ne fakahā ‘aki ‘Ene foaki mai Hono ‘Aló ke hoko ko hotau Fakamo‘uí (vakai, 1 Nīfai 11:21–25; na‘e ui ko e “‘akau ‘o e mo‘uí” ‘i he 15:22)
Ko e vaitafe (‘uli) ‘o e vai (vakai, 8:13)	Ko e ngaahi loloto ‘e heli ‘e tō ki ai ‘a e kakai fai angahalá (vakai 12:16; na‘e ui ko e “‘uli” ‘i he 15:27)
Ko e va‘a ukameá (vakai, 8:19)	Ko e folofola ‘a e ‘Otuá, ‘a ia te ne lava ‘o tatakí atu kītautolu ke tau hao ki he fu‘u ‘akau (vakai, 11:25)
Ko e ngaahi ‘ao fakapo‘ulí (vakai, 8:23)	Ko e “ngaahi fakatauvele ‘a e tēvoló,” ‘a ia ‘okú ne fakakuihi ‘a e kakai ke nau hē ‘o ‘ikai ke nau lava ke ‘ilo ‘a e fu‘u ‘akau (vakai, 12:17)

Ko e fu‘u fale lahi mo ‘ata‘atá ‘i he ‘ataá (vakai, 8:26)

Ko e kakai ‘oku nau kamata he ‘alu‘anga ki he fu‘u ‘akau ka ‘oku nau hē atu ‘i he ngaahi ‘ao fakapo‘ulí (vakai 8:21–23)

Ko e kakai na‘a nau a‘u ki he fu‘u ‘akau ‘i he‘enau puke ki he va‘a ukameá ka na‘a nau tō atu ‘i he taimi ‘oku manuki‘i ai kinautolú (vakai, 8:24–25, 28)

Ko e kakai ‘oku lahi ange ‘enau holi ke a‘u ki he fu‘u fale lahi mo ‘ata‘atá ‘i he‘enau fie a‘u ki he fu‘u ‘akau (vakai, 8:26–27, 31–33)

Ko e kakai na‘a nau puke ki he va‘a ukameá, ‘o tō ki lalo ‘i he fu‘u ‘akau, ‘o kai mei hono fuá; na‘e ‘ikai ke nau tokanga kinautolu ki he kakai na‘e manuki angé pea na‘e ‘ikai ke nau hē atu (vakai, 8:30, 33)

Ko e fielaahi mo e ngaahi mahalo laulaunoa ‘a māmaní (vakai, 11:36; 12:18)

Na‘e ‘ikai ke tala mai ‘e Nīfai ha kakai pau mei he kakai kotoa ko ia na‘á ne mamata ai ‘i he‘ene misí, ka na‘á ne mamata ki he ngaahi fa‘ahinga kakai ko ‘enī:

- Ko e kakai na‘a nau ongo‘i ‘a e folofola ‘a Sisuú ka na‘a nau “kapusi ia meiate kinautolu” (vakai, 11:28)
- Ko e kakai na‘a nau tutuki ‘a Sisuú neongo ‘ene fakamo‘uí ‘a e mahakí mo kapusi ‘a e kau tēvoló (vakai, v. 31–33)
- Ko e kakai na‘a nau fakataha mai “‘i ha fu‘u fale lahi mo ‘ata‘atá” ke tau‘i ‘a e Kau ‘Apostolo ‘e Toko Hongofulu Mā Uá (vakai, v. 34–36)
- Ko e kakai Nīfai mo e kakai Leimana na‘a nau “fakataha koe‘uhi ke fetau‘aki” (vakai, 12:1–4, 13–15)
- Ko e kakai Nīfai na‘e faka‘auha ‘e he kau Leimaná koe‘uhi ko ‘enau fielaahi (vakai, v. 19–23)

Ko kinautolu na‘a nau ma‘u ‘a e me‘a‘ofa lahi taha ‘i he ngaahi me‘a‘ofa kotoa ‘a e ‘Otuá—‘a e mo‘uí ta‘engatá (vakai, 15:36)

Ko Hono Ako ‘o e Folofolá

Fai ‘a e ‘ekitiviti A mo ha taha ‘o e ongo ‘ekitiviti kehe ‘e uá (E pe F) ‘i ho‘o ako ‘a e 1 Nīfai 11–12.

A ‘Ilo ‘a e ‘UHINGA ‘O E MISI

Mei ho‘o lau ‘a e 1 Nīfai 11 mo e 12, hanga ‘o tali ‘a e ngaahi fehu‘i ko ‘enī ke fakamatala‘i ai ‘a e me‘a na‘e ‘ilo ‘e Nīfai ‘o kau ki he misi ‘a ‘ene tamai. Kapau ‘e fie ma‘u pea ke faka‘aonga‘i ‘a e konga “Ke Mahino ‘a e Folofolá”. (‘E lava pē ke ke hiki ‘i ho‘o pepa fakamatalá ‘a hono ‘uhinga ‘o e ngaahi fakatātaá ‘o hoko atu pē ki he ngaahi veesi ‘oku nau tataú ‘i he 1 Nīfai 8.)

1. Ko e hā e ngaahi anga pe ngaahi me‘a mahu‘inga ‘oku ma‘u ‘e he fu‘u ‘akau ‘oku melie hono fuá ‘a ia ‘okú ne ngaohi ia ke hoko ko ha fakatātā lelei ‘o e ‘ofa ‘a e ‘Otuá ki He‘ene fānaú pea mo e Fakalelei ‘a Sīsū Kalaisi?
2. ‘Oku tatau fēfē ‘a e folofola ‘a e ‘Otuá (‘a e folofolá mo e ngaahi lea ‘a e kau palōfitá) mo e va‘a ukamea na‘e mamata ki ai ‘a Lihai?
3. Kuo tokoni‘i fēfē nai koe ‘e he folofola ‘a e ‘Otuá ke ke “‘ahi‘ahi” ‘a e fiefia ‘oku ma‘u mei he ‘ofa ‘a e ‘Otuá?
4. ‘Oku tatau fēfē ‘a e ‘ahi‘ahi mo e “ngaahi ‘ao fakapo‘ulí,” pea ko e hā ‘a e founga ke ‘oua na‘a fakakuihi ai kita pea te hē?
5. Ko e hā hono faikehekehe ‘o e kakai na‘a nau a‘u ki he fu‘u ‘akau pea nau toe tō atu mo kinautolu na‘a nau a‘u ki he fu‘u ‘akau pea nau nofo ma‘u ‘i ai?

E Kumi pe Ko e Hā e Me'a Na'e 'Ilo 'e Nifai 'o Kau kia Sisuu



Ko e taimi ko ē na'e fakahā ai kia Nifai 'a hono 'uhinga 'o e misi 'a 'ene tamaí, na'á ne 'ilo ai ha ngaahi me'a lahi 'o kau ki he me'a 'e fai 'e Sisuu 'i He'ene hā'ele mai ki he māmani 'i he ngaahi ta'u ia 'e 600 mei ai.

1. Toe vakai ki he 1 Nifai 11–12 peá ke hili ha ngaahi me'a 'e valu na'e fakahā kia Nifai 'o kau ki he mo'ui 'a e Fakamo'uí.
2. Ko e hā e me'a 'oku ako'i atu 'e he kikite ko 'ení kiate koe 'o kau ki he tonu 'a hono 'afio'i 'e he 'Otua 'a e me'a 'e hoko 'i he kaha'ú?

F Fa'u ha Faka'ilonga Fakatokanga

Tā ha fakatātā pe ha faka'ilonga 'oku hā ai 'a e fu'u fale lahi mo 'ata'ataá, 'a e fu'u 'akaú, pea mo e vanu 'oku 'i hona vaha'á (vakai, 1 Nifai 12:18). Fakahingoa 'a e fakatātā takitaha, hili ko iá peá ke tohi'i ha taumu'a pe ha fakatokanga ai 'a ia 'e tokoni ki hano fakaloto'i 'o ha ni'ihiki kehe ke nau fakamama'o mei he fale ko iá. 'Ai ke matamatalelei pea faka'aonga'i ha fakakaukau pe ha founga fo'ou ki ho'o fakatātaá.



'Oku hiki 'i he 1 Nifai 11–14 'a e me'a hā mai ko ia na'e ma'u 'e Nifai ko e tali ki he'ene "fifili" ki he misi 'a 'ene tamaí. 'Oku

'i he vahe 11–12 ha kikite 'o kau ki he ngāue 'a Sīsū Kalaisi 'i he māmani, 'a 'Ene Fakalelei, pea mo 'Ene 'a'ahi ki he kakai Nifai 'i he fonua ko 'Ameliká. 'Oku hoko atu ai pē 'a e me'a hā mai 'a Nifai 'i he vahe 13 mo ha kikite 'o kau ki he me'a 'e hoko 'i he fonua ko 'Ameliká 'i he hili hano faka'auha 'a e hako 'o Nifai. Hanga 'o fakatokanga'i 'a hono fakaikiiki pea mo e tonu 'a e kikite ko 'ení. Fakatokanga'i foki hono lahi 'o e me'a na'e 'ilo 'e Nifai 'o kau ki he kaha'u 'o hono kakaí 'i he fonua 'o e tala'ofá kimu'a pē ia 'oku té'eki ke nau mavahe atu kinautolu mei he ve'e Tahi Kulokulá.

Ke Mahino 'a e Folofolá



1 Nifai 13

Fakalielia (v. 5–6)—Fai angahala, fakafehi'anekina

Kau fe'auaki (v. 7–8)—Kakai ta'e anga-ma'a pe kau pa'umutu

Ue'i (v. 12)—Tākiekina, ue'i ke fai

Fakamamahi'i (v. 14, 34)—Tautea'i

Motu'a kakai Senitaile (v. 17)—Ko e kakai 'i he ngaahi fonua na'a nau ha'u mei ai

Ki ha tohi (v. 20)—Ko e Tohi Tapú

Liliu (v. 27)—Tafoki ki he koví

'Osi'osingamālie (v. 30)—Faka'aufuli

Konga (v. 34)—Konga 'oku kei toé

Ongoongolelei (v. 37)—Ngaahi ongoongo, ngaahi pōpoaki

Ngaahi tohi kehe (v. 39)—Ko e Tohi 'a Molomona mo e ngaahi folofola kehe

Ngaahi lea (v. 40)—Ngaahi lea kehekehe

1 Nifai 13:3—Ko e Hā 'a e "Ngaahi Pule'anga 'o e Kakai Senitaile'?"

Na'e faka'aonga'i heni 'e Nifai 'a e ongo fo'i lea ko e kakai senitaile ko e 'uhinga ki he ngaahi pule'anga kotoa pē mei tu'a he fonua ko 'Isilelí.

1 Nifai 13:5–9—'Oku 'UHINGA ki he Hā 'a e "Siasi 'Oku Fu'u Fakalielia Ange 'i he Ngaahi Siasi Kehe Kotoa Peé'?"



© Greg K. Olsen

'Oku hala ke fakakaukau 'o pehē 'oku 'uhinga 'a e "fu'u siasi lahi mo fakalielia" na'e lau ki ai 'a Nifai ki ha fa'ahinga siasi pe tui fakalotu. Ka ai pē ha falukunga kakai ia 'oku nau muimui ki he ngaahi hala 'o Sētané 'oku nau hoko kinautolu ko e kongā 'o e pule'anga 'o e tēvoló pea ko e ngaahi fili kinautolu 'o Kalaisi mo Hono Siasí (vakai, 2 Nifai 10:16). 'Oku nau tatau kinautolu ko e kakai ko ia na'a nau nofo 'i he fu'u fale lahi mo 'ata'atā na'e hā 'i he misi 'a Lihái.

1 Nifai 13:12—Ko Hai ‘a e “Tangata ‘i he Kakai Senitailé”?

Na’e mamata ‘a Nifai ki ha “tangata ‘i he kakai Senitailé” ‘a ia na’e ue’i ‘e he “Laumālie ‘o e ‘Otuá” ke ne folau ki he feitu’u ‘e ‘i ai ‘a e ngaahi hako ‘o Lihai ‘i he fonua ‘o e tala’ofá. ‘Oku tatau tofu pē ‘a Kulisitofā Kolomupusi mo e tangata ko ia na’e fakamatala ki ai ‘a Nifai. Na’e hiki ‘e Kolomupusi ‘o pehē: “Talu pē mei he’eku kei si’i ‘o a’u ki he’eku fu’u lahi mo ‘eku hoko ko ha tangata kaivai, pea na’e pehē mai ai pē ‘o a’u ki he ‘aho ko ‘enī. . . . Na’e ‘afio’i lelei pē ‘e he ‘Eiki ‘a e holi na’e ‘i hoku lotó, pea na’á Ne tuku kiate au ‘a e loto-to’a pea mo e loto mahino; na’á Ne foaki lahi kiate au ‘a e ‘iló mo e taukei he folau tahí. . . . Na’e fakaava hake ‘e hotau ‘Eiki ‘a hoku ‘atamai, fekau ke u folau atu he tahí, pea foaki kiate au ‘a e holi ke fai ‘a e ngāue ko iá. Ko kinautolu na’a nau fanongo ‘i he feinga ko ‘enī na’á ku fai, na’a nau pehē ‘oku fakavalevale, pea nau manuki mo kata’i au. Ka ko hai ia ‘e lava ke tá’e tui na’e ue’i au ‘e he Laumālie Mā’oni’oni?” (mei he Jacob Wassermann, *Columbus, Don Quixote of the Seas*, 19–20, 46; ‘i he mata’itohi faka-‘Itali; na’e hā ‘i he McConkie mo Millet, *Doctrinal Commentary on the Book of Mormon*, 1:91).

Ko Hono Ako ‘o e Folofolá

Fai ha ua ‘o e ngaahi ‘ekitiviti ko ‘enī (A–F) ‘i ho’o ako ‘a e 1 Nifai 13.

A Fai ha Fakafehoanaki

The 1 Nifai 13:1–9 na’e fakamatala ai ‘a Nifai ki ha “siasī fakalielia” ‘a ia ko ‘ene taumu’á ke faka’auha ‘a e Kakai Mā’oni’oni ‘a e ‘Otuá (vakai ki he kongá “Ke Mahino ‘a e Folofolá” ‘i ‘olungá).

1. I ho’o lau ‘a e ngaahi veesi ko ‘enī, hanga ‘o hiki ha lisi ‘o e ngaahi me’a na’e pehē ‘e Nifai ko e ngaahi holi ia ‘a kinautolu ‘oku ma’u ‘e he mālohi ‘o Sētané . ‘Osi ko iá peá ke hiki mo ha lisi ‘e taha ‘o e ni’ihi ‘o e ngaahi tāpuaki ‘oku mahu’inga taha ki he kāingalotu ‘o e Siasī.
2. Hiki ha ki’i palakalafi nounou ‘o fakamatala’i ai ‘a hono ‘uhinga ‘e ‘omi ai ‘e he ngaahi tāpuaki ‘i he lisi ‘o e kāingalotu faivelengá ha fiefia ‘oku lahi ange ‘i he me’a ‘oku hiki ‘i he lisi ‘e tahá.



© 1977 Dan Thornton

E Fakahoa ha ‘Ulu’i Fakamatala ki ha Veesi

‘Oku ‘i he 1 Nifai 13:10–19 ha fakamatala ‘o e mata meā hā mai ‘a Nifai ‘o kau ki hono ‘ilo’i ‘o e ongo ‘Ameliká ‘e ha kau kumi fonua ‘Tulope. Na’á ne toe mamata foki ki he ngaahi fepakipaki ‘e hoko ‘i he vā ‘o e kau nofo’i fonua ‘Tulopé mo e ngaahi hako ‘o Lihai koe’uhi ko honau ngaahi fonuá.

1. Hiki ‘a e ngaahi ‘ulu’i fakamatala ko ‘enī ki ho’o pepa fakamatalá. ‘Osi ko iá pea tohi’i ‘i mui ‘i he ‘ulu’i fakamatala

takitaha ha fika ‘o ha veesi mei he 1 Nifai 13:10–19 ‘e ‘uhinga tatau mo e ‘ulu’i fakamatala ko iá:

- ‘Oku Folau Atu ha Kau Pilikimi ki he Māmani Fo’ou ke Tau’atāina ‘Enau Lotú
- ‘Oku Ikuna ‘a e Kau Tau Feinga Liliú Neongo ‘Enau Tokosi’i
- Folau Atu e Ngaahi Vaka he Maile ‘e 3,000 ‘o e ‘Ōseni ‘Atalanitiki
- Folau Atu ‘a Kolomupusi ki he Maama Fo’ou
- ‘Oku Tuli e Kakai Tukufonua ‘o ‘Ameliká mei Honau Ngaahi ‘Apí
- ‘Oku Tu’umalie ‘a e Kakai Senitailé ‘i he ongo ‘Ameliká



2. Ko e hā e me’a ‘okú ke ‘ilo ‘o kau ki he hisitōlia ‘o ho fonuá ‘a ia ‘okú ne fakahā mai ‘a e kau ‘a e to’ukupu ‘o e ‘Eiki ‘i hono teuteu ia ke ne tali ‘a e ongoongolelei?

F Fakamatala Fakanounou’i e Ngaahi Kikité

Na’e fakahā kia Nifai ‘a e founga ‘e ‘omi ai ‘a e Tohi Tapú, Tohi ‘a Molomoná, mo e ngaahi folofola kehé ‘i he ngaahi ‘aho kimui ní. Hanga ‘o fakamatala fakanounou’i e me’a na’e mamata ki ai ‘a Nifai ‘aki ha’o tali ‘a e ngaahi fehu’i ko ‘enī:

1. Ko e hā e me’a na’á ne mamata ‘e hoko ki he Tohi Tapú ‘i he hili hono hiki ia ‘e he kau palōfitá mo e kau ‘apostoló, ‘a ia ia te ne fakatupu ‘a e “tūkia” ‘a e kakai Senitailé? (vakai, 1 Nifai 13:20–29).
2. Ko e hā e me’a ‘e fai ‘e he ‘Eiki ma’á e hako ‘o Nifai ‘i he taimi ‘e ha’u ai ‘a e kakai Senitailé ki he ongo ‘Ameliká? (vakai, 1 Nifai 13:30–31).
3. Ko e hā e me’a ‘e fai ‘e he ‘Eiki ke tokoni ki he kakai Senitailé, kakai Siú, ngaahi hako ‘o Lihai, pea mo e kāingalotu ‘o Hono Siasí ‘i he ‘aho ní ke nau ako ‘o ‘ilo’i ‘a e ongoongolelei mo’oni? (vakai, 1 Nifai 13:32–41).

4. 'Oku 'aonga fēfē 'a e pōpoaki 'i he veesi 37 kiate koe mo ho'ō ngaahi fili 'i he kaha'ú?

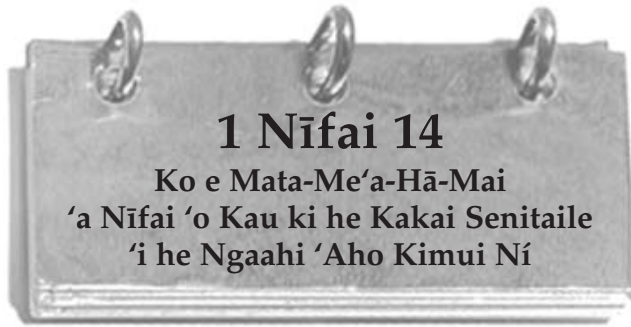

'Oku 'i he 1 Nīfai 14 'a e me'a hā mai na'e mamata ki ai 'a Nīfai. Na'e fakahā ai kiate ia 'a e fefā'uhi 'e hoko 'i he vaha'a 'o e Siasi 'o e Lami 'a e 'Otuá mo e siasi lahi mo fakalielia 'o e tēvoló. Fakatokanga'i e ngaahi tala'ofa na'e fai 'e he 'Eiki ki he kakai Senitaile 'oku nau tali 'a e ongoongolelé 'i he ngaahi 'aho kimui ní. Neongo ko ho'ō ha'u mei 'Isileli, ka 'o kapau 'oku 'ikai ko e Siu koe pe 'o e hako 'o Līhai, 'e lau fakataha pē koe mo e kakai Senitaile na'e lau ki ai 'a Nīfai 'i he'ene tohi. 'I ho'ō lau ko ia 'a e vahe ko 'eni, kumi pe ko e hā ho fatongiá 'i he ngāue 'a e 'Eiki 'i he ngaahi 'aho kimui ní.

Ke Mahino 'a e Folofolá

1 Nīfai 14

Veuki (v. 2)—Fio fakataha mo e kakai kehe 'o 'ikai lava ke kei fakafaikehekehe'i kinautolu

Fakalielia (v. 3)—Fai angahala, fakafehi'anekina

'Osi'osi (v. 3)—Kotoa, kātoa

Ngāue lahi mo fakaofa (v. 7)—'Oku 'uhinga 'eni ki hono Toe Fakafoki Mai 'o e ongoongoleléi pea mo e Siasi

Fakasino (v. 7)—Fakatu'asino

Fe'auaki (v. 10)—Ko e siasi 'o e tēvoló ko ha tokotaha fe'auaki ia koe'uhí he kuo si'aki 'e he kakai 'a e 'Otuá ka nau muimui 'ia Sētane.

Pule (v. 11)—Feitu'u 'oku pule'i, kolo mālohi

1 Nīfai 14:7–10—Ko e Hā Hono 'UHINGA 'OKU 'I AI "KA KO E SIASI 'E UA PEÉ"?

'Oku 'ikai 'uhinga 'a e "siasi 'o e tēvoló" ki ha siasi pau ka 'oku 'uhinga ia ki ha tokotaha, ki ha falukunga kakai, kautaha pe ha fa'ahinga fokotu'utu'u 'a e tangatá 'oku nau fakafepaki ki he siasi 'o Sisū Kalaisí pea mo hono fakamo'ui 'o e fānau 'a e 'Otuá. Ko e mo'oni 'oku ma'u 'a e mo'oni mo e lelei 'i tu'a mei he Siasi 'o Sisū Kalaisí 'o e Kau Mā'oni'oni 'i he Ngaahi 'Aho Kimui Ní, ka 'oku fie ma'u 'a hono kakato ia 'o e ongoongoleléi ki he fai fakamo'ui 'a ia 'oku finangalo 'a 'etau Tamai Hevani ke fakahoko ki He'ene fānau, pea 'oku toki ma'u pē 'a e kakato 'o e ongoongoleléi ia 'i he Siasi kuo toe fakafoki maí. 'E hanga 'e hono Toe Fakafoki maí 'o e ongoongoleléi, 'a e "ngāue lahi mo . . . fakaofa ko iá" (1 Nīfai 14:7), 'o vahevahe 'a e kakai, 'o hangē ko hono fakahā 'e he 'āngeló kia Nīfai, "'i he fakamahino kiate kinautolu 'a e melinó mo e mo'ui ta'engatá, pe 'i he tuku 'a kinautolu ki he fefeka 'o honau lotó mo e fakapo'uli 'a honau 'atamaí, 'o fakapōpula'i ai 'a kinautolu pea faka'auha" (v. 7).

Na'e akonaki 'e 'Eletā Pulusi R. MaKongikí 'a ia na'á ne hoko ko e mēmipa 'o e Kōlomu 'o e Kau 'Aposetolo 'e Toko Hongofulu Mā Uá, 'o pehē: "'Oku 'i ai 'a e maama pē mo e fakapo'uli; 'oku 'ikai ha tu'u ia 'i he vaha'á. Ko e 'a'eva pē 'a e tangatá 'i he māmá pe ko e 'ikai ke lava hano fakamo'ui kinautolu. Ka 'i ai ha me'a 'oku toe si'i hifo 'i he fakamo'ui, 'oku 'ikai ko e fakamo'ui ia. Mahalo 'e lelei ange ke te 'a'eva 'i he māmá 'i hano kápui kita 'e he fakapo'uli lōlō, ka ko e fakamo'ui 'oku ma'a nautolu pē foki ia 'oku nau laka atu ki he maama 'aho'aho 'o e la'ā 'i he ho'atā-mālié (*The Millennial Messiah: The Second Coming of the Son of Man* [1982], 54).

Ko Hono Ako 'o e Folofolá

Fai ha ua 'o e ngaahi 'ekitivití ko 'eni (A–F) 'i ho'ō ako 'a e 1 Nīfai 14.

A Kumi 'a e Ngaahi Tala'ofa 'o e "Kapau-'E"

'I he 1 Nīfai 14:1–3, na'e fakahā ange 'e he 'āngeló kia Nīfai 'a e ngaahi tāpuaki 'oku ma'u kapau 'e fai ha ngāue, 'a ia 'oku 'atā ki he kakai Senitaile, pea 'oku tau kau ki ai. 'Oku 'omi 'a e ngaahi tala'ofa ko 'eni 'i he founga ko e "kapau-'e"—kapau te ke fai 'eni, 'e fai 'ena 'e he 'Otuá. Kumi e ngaahi tala'ofa pea fakakakato 'a e ngaahi fakamatala ko 'eni 'i ho'ō pepa akó:

Kapau :

- Kapau 'e 'a e kakai Senitaile
- 'O fakafefeka

'E:

- 'E lau 'a kinautolu
- Te nau hoko ko e
- 'E 'ikai toe
- 'A e fu'u luo lahi

E Kumi ha Fakamo'oni 'i ha Nusipepa

'I he 1 Nīfai 14:7–10, na'e fakahā 'e he 'āngeló kia Nīfai 'oku fili 'a e kakai 'i he me'a 'e ua.

1. Toe fakamanatu 'a e ngaahi veesi ko iá pea fakamatala fakanounou'i 'a e ongo fili ko iá (vakai foki ki he kongá "Ke Mahino 'a e Folofolá").
2. Lau e ngaahi fakamatala mo e ngaahi tu'uaki 'i ha nusipepa pea kumi ai ha fakatātā 'e ua 'o e kakai, ngaahi kulupu, pe ngaahi fakakaukau 'a e tangatá 'oku fie ma'u 'e Sētane ke tau falala ki ai kae 'oua na'a tau falala ki he ongoongoleléi 'o Sisū Kalaisí. Fakamatala'i hono 'uhinga 'oku 'ikai ke lava ai 'e he ngaahi me'a ko iá 'o 'omi 'a e "melinó mo e mo'ui ta'engatá" (v. 7).

F Hiki pē 'e Koe Ho'ō Ngaahi Fehu'i Sivi

'I he faka'osinga 'o e me'a hā mai na'e mamata ki ai 'a Nīfai, na'á ne mamata ki he fefā'uhi 'e fai 'e he "siasi 'o e Lami 'a e 'Otuá" mo e siasi 'o e tēvoló. Na'á ne toe 'ilo foki 'e fai 'a e fakahā tatau pē ki ha palófitá 'e taha 'i ha ngaahi ta'u lahi ki mui ai.

1. Fekumi 'i he 1 Nīfai 14:11–30 peá ke hiki ha ngaahi fehu'i sivi 'e ono ki he valu 'okú ke pehē ko e ngaahi fehu'i mahu'inga ke tali mei he ngaahi veesi ko 'eni. Fakapapau'i ke ke hiki foki mo e ngaahi talí.
2. Ko e hā e me'a na'á ke ako 'i he ngaahi veesi ko 'eni 'o kau ki he tu'unga 'o ho kaha'u 'o'ou?



1 Nīfai 15

Ko e Akonaki'i 'e Nīfai Hono Ngaahi Tokouá

'Oku 'i he 1 Nīfai 11–14 ha fakamatala 'o kau ki ha me'a hā mai fakaofa na'e ma'u 'e Nīfai ko e tali ki he'ene faka'amu ko ia ke ne "mamata ki he ngaahi me'a 'a ia na'e mamata ki ai 'a [ene] tamaí" (vakai, 1 Nīfai 11:3). Fakatokanga'i 'i he 1 Nīfai 15 'a e me'a na'e 'ilo'i 'e Nīfai 'o kau kia Leimana mo Lemiuela 'i he'ene foki mai ko ia mei hono fakahinohino ia 'e he 'āngeló. 'I ho'o lau 'a e vahe ko 'ení, kumi angé 'a e ngaahi 'uhinga na'e lava ke 'a'eva ai 'a Nīfai 'i he maama 'o e fakahā mei he 'Otuá kae humu 'a hono ongo ta'oketé 'i he fakapo'ulí. Fakatokanga'i foki mo e ngaahi fakamatala kehe na'e fai 'e Nīfai 'a ia 'oku tokoni ke mahino kiate kitautolu 'a e ngaahi fakahā na'á ne ma'u mo 'ene tamaí ko Lihái.

Ke Mahino 'a e Folofolá



1 Nīfai 15

Fefakakikihi 'aki, fakakikihi (v. 2, 6)—Fakafekiki, fekihiaki

Fakahā (v. 13)—Faka'ali'ali

Veuveuki (v. 20)—Fio mo e kakai kehekehe 'o 'ikai toe lava ke fakafaikehekehe'i kinautolu

Fiemālie (v. 20)—Nonga

Ngaahi ngahau vela 'a e filí (v. 24)—Ngaahi 'ohofi fefeka 'a Sétané

Ivi (v. 25)—Malava, mālohi

'Alu hake (v. 30)—Tu'u hake

Ngaahi 'aho 'o e 'ahi'ahi (v. 31)—Taimi 'o e sivi mo e 'ahi'ahi'i ('uhinga ki he mo'ui 'i he māmaní, mo'ui fakamatelié)

Fakaemamaní (v. 31)—Fakatu'asino

Kau ki he (v. 33)—Fekau'aki mo ia, kaunga ki ai

1 Nīfai 15:13, 16—Ko e Hā 'a e Fakahoko Va'a'a?

Vakai ki he konga "Ke Mahino 'a e Folofolá" ki he 1 Nīfai 10:14 (p. 21) ke ma'u mei ai ha fakamatala ki he founga 'oku tatau ai 'a e fale 'o 'Isilelí mo ha fu'u 'akau pea mo hono fakatātaai 'o e fakahokó. 'o e va'a 'o ha fu'u 'akau ki ha fu'u 'akau 'e tahá.

Ko Hono Ako 'o e Folofolá



Fai ha taha 'o e ngaahi 'ekitiviti ko 'ení (A–F) 'i ho'o ako 'a e 1 Nīfai 15.

A Kumi 'a e Sīpinga 'o e "Kapau-'E"

Na'e fanongo 'a Nīfai ki he pehē 'e hono ngaahi tokouá na'e 'ikai ke mahino kiate kinautolu 'a e misi 'a 'enau tamaí.

1. Toe vakai ki he 1 Nīfai 15:1–9 pea fakamatala 'i e me'a na'e fai 'e Nīfai, 'a ia na'e 'ikai ke fai ia 'e hono ongo ta'oketé, ke mahino ai 'a e me'a na'e lea'aki 'e he'enua tamaí.
2. Hanga 'o fakakato 'a e ngaahi fakamatala ko 'ení 'i ho'o pepa fakamatalá ke faka'ali'ali ai 'a e sīpinga 'o e "Kapau-'E" ki hono ma'u mai 'o e fakahā na'e 'omai 'e Nīfai 'i he veesi 11:

Kapau:

- Ka 'ikai te mou . . .
- Ka mou kole . . .
- 'I he . . .

'E:

- Ko e mo'oni. . . 'a e ngaahi me'á ni . . .

3. Fakakaukau ki he ngaahi fakamatala "Kapau" mo e me'a te ke lava 'o fai ke fakalahi ange 'aki 'a ho'o mateuteu ke ma'u ha ngaahi tali mei he Tamai Hévaní.

E Fokotu'utu'u e Ngaahi Fakamatalá Ki Honau Hokohoko Totonú

'I he tali na'e fai 'e Nīfai ki hono ngaahi tokouá, na'á ne fakatatau 'a e fale 'o 'Isilelí ki he fu'u 'akau ko e 'ōlivé. Faka'aonga'i 'a e 1 Nīfai 15:12–20 ke tokoni atu ki ho'o fokotu'utu'u 'o e ngaahi fakamatala ko 'ení ki honau hokohoko totonú:

- 'Oku 'ave 'a e ongoongolelé ki he kakai Senitailé koe'uhí he na'e 'ikai ke tali ia 'e he kakai Siú mo e kau Leimaná.
- 'E tali 'e he kakai Senitailé 'a e ongoongolelé pea 'e fakahoko 'a kinautolu ki he fu'u 'ōlive 'okú ne fakafofonga'i 'a 'Isilelí.
- Ko e kakai Nīfai ko ha va'a ia na'e motuhi mei he fu'u 'akau 'o 'Isilelí.
- 'E toe fakafoki 'a e fu'u 'akau ke fakahoko 'a e ngaahi tala'ofa na'e fai kia 'Ēpalahamé.
- 'E fanongo 'a e ngaahi hako 'o Lihái ki he ongoongolelé pea nau tali ia.

F Faka'aonga'i ha Lea Na'e Fai



Na'e pehē 'e Niila A. Mekisuale, ko e mēmipa 'o e Kōlomu 'o e Kau 'Aposetolo 'e Toko Hongofulu Mā Uá: "'Oku ta'ofi 'e he kau ākonga mo'oní 'a e ngaahi ngahau vela 'a e filí 'aki 'enau pukepuke hake 'a e pā 'o e tuí 'aki 'a e nima 'e taha, kae puke ki he va'a ukameá 'aki 'a e nima 'e tahá. . . 'Oku 'ikai totonu ke hoko ha fehālaaki; kuo-pau ke faka'aonga'i lōua 'a e ongo nimá!" ('i he Conference Report, 'Epeleli 1987, 87; pe *Ensign*, Mē, 1987, 70).

Lau fakalelé 'a e 1 Nīfai 15:21–36, 'osi ko iá pea hiki ha palakalafi 'o kau ki he founga 'e tokoni'i ai koe 'e he tuí mo e piki ki he folofola 'a e 'Otuá ke ke matu'uaki 'a e ngaahi 'ahi'ahi 'okú ke fehanganagai mo iá.



1 Nīfai 16

Ko ha Me'a Fuopotopoto Fakaofa pea mo ha Kaufana Na'e Mofesi

Kuo 'i ai ha taimi kuó ke fakatokanga'i ai ko ho'ó fakaongoongo pē ki he Laumālié 'oku faingofua ange ke ke fakalelei'i 'a e ngaahi fehālaaki 'i ho'ó mo'uí 'i he fa'a kātaki? Pea ko e tahá, 'oku 'ilo ia 'e he kakai tokolahi, ko 'enau vāmama'ó ange ko ia mo e 'Eiki, ko e sí'i ai pē ia 'a 'enau kātaki. 'I he 1 Nīfai 16 te ke lau ai 'o kau ki ha ongo fa'ahinga me'a 'e ua na'e hoko. Kumi angé ke ke 'ilo 'a e founga 'oku fa'a faka'aonga'i ai 'e he Eiki 'a e faingata'a he taimi 'e ní'ihiki ke ako'i 'aki ha ngaahi lēsoni mahu'inga.

Ke Mahino 'a e Folofolá



1 Nīfai 16

Ngaahi me'a fefeka (v. 1–2)—
Ngaahi mo'oni 'oku faingata'a hono talí

Lavea ai honau lotó (v. 2)—
Fakahā 'enau halaia

Na'ina'i (v. 4)—Faka'ai'ai,
fakalotolahi'i

Ngaahi me'akai (v. 11)—
Me'akai mo e ngaahi nāunau

Ngaahi makatā (v. 15)—Ngaahi
me'atau na'e faka'aonga'i ke
lisingi 'aki 'a e maka



'Oku kei faka'aonga'i pē 'a e makatā 'i he ngaahi feitu'u he 'ahó ni.

Ongosia lahi (v. 19)—Hela'ia,
ongosia

Valoki'i (v. 25)—Tafulu'i,
fakatonutonu



1 Nīfai 16:10—Ko e Hā 'a e "Me'a Fuopotopoto 'Oku Fakihe Hono Ngaohi'?"

'Oku 'uhinga 'a e fakihe 'i he veesi ko 'eni ki he fa'u fakalelei, fakaikiiki hono kongá kotoa pē, pea faingata'a ke mahino 'a e anga hono fa'ú. 'Oku tau 'ilo meia 'Alamá na'e ui 'a e me'a fuopotopoto ko 'eni na'e hoko ko e fai fakahinohino mo e kāpasá, ko e Liahoná (vakai, 'Alamá 37:38).

Na'e 'ilo 'e Lihai mo hono fāmili na'e 'i ai 'a e ongo me'a tuhu 'e ua 'o e Liahoná, pe ongo hui, 'a ia na'á na fakahā ange 'a e feitu'u ke nau fononga ki ai (vakai, 1 Nīfai 16:10). Na'e 'i ai foki mo e kongá 'i he me'a fuopotopoto na'e 'asi mai ai ha tohi pea ko e me'a fakaofa 'ene "toutou liliú" (v. 29; vakai, v. 26–30) Na'e toki ngāue pē 'a e me'a fakahinohino ko 'eni 'o fakatatau ki he'enau tuí (vakai, v. 28–29).

Ko Hono Ako 'o e Folofolá



Fai 'a e 'ekitiviti F ('okú ke fa'iteliha pē koe ho'ó fili 'a e 'ekitiviti A mo e E) 'i ho'ó ako 'a e 1 Nīfai 16.

A Hiki hano Faka'uhinga'i

Na'e lāunga 'a e ngaahi tokoua 'o Nīfai koe'uhí he na'e lea 'aki 'e Nīfai kiate kinautolu 'a e "ngaahi me'a fefeka" (1 Nīfai 16:1).

1. Ako 'a e veesi 1–3 pea fakamatala pe 'okú ke pehē ko e hā 'enau 'uhinga ki he "ngaahi me'a fefeká."
2. Fakamatala pe ko e hā na'e 'ikai hoko ai 'a e ngaahi mo'oni tatau ko iá ko ha "ngaahi me'a fefeka" kia Nīfai.

E Tā ha Fakatātā

Ako 'a e 1 Nīfai 16:10–30 peá ke tā ha fakatātā 'o e anga 'o ho'ó fakakaukau atu ki he fōtunga 'o e Liahoná. Fakakau foki ai ha fakamatala ki hono ngaahi kongá.

F Fakamatala Fakanounou'i e Me'a Na'e Hokó

Na'e faingata'a'ia 'a e fāmili 'o Lihai 'i he toafá he taimi na'e mofesi ai 'a e kau fana 'a Nīfai.

1. Fakamatala fakanounou'i 'a e me'a na'e hoko 'i he ngaahi veesi folofola takitaha ko 'eni mei he 1 Nīfai 16, 'osi ko iá peá ke fakamatala'i pe 'okú ke pehē ko e hā e me'a na'e ako 'e he fāmili 'o Nīfai mei he me'a takitaha ko ia na'e hokó:
 - a. Veesi 17–19
 - e. Veesi 20–21
 - f. Veesi 22–23
 - h. Veesi 24–29
 - i. Veesi 30–31
2. 'E tokoni fēfē atu 'a e me'a na'e hoko 'i he mofesi 'a e kau fana 'a Nīfai 'o kapau 'e mole fakafokifá pē 'a ho'ó ngāue ko ia na'e ma'u mai ai 'a e pa'anga ke fafanga'i mo fakakofu 'aki ho fāmili?
3. Neongo na'e lāunga 'a Lihai, ka 'okú ke pehē ko e hā nai hono 'uhinga na'e 'alu ai pē 'a Nīfai kiate ia ke ma'u ha fale'i ki he feitu'u ke tuli manu ai ke nau kaí?

1 Nīfai 17

“Ke Ke Fa’u ha Vaka”

Na’e faifai pē ‘o mavahe e ki’i kau fononga ‘a Līhai mei he toafá ‘i he taimi na’e tataki atu ai kinautolu ‘e he ‘Eikí ki ha potu kekelele lelei ‘i he ve’e matātahi, ‘a ia na’a nau ui ko Mahu. Na’e ‘omi ‘e Nīfai ‘i he 1 Nīfai 17 ha ngaahi fakamatala fekau’aki mo e me’a na’a nau a’usia ‘i he toafá ‘a ia na’e ‘ikai ke ne fakamatala ki ai ‘i mu’a. Kumi angé pe ko e hā e lōloa ‘o ‘enau fononga ‘i he toafá, ko e hā e me’a na’a nau kai, pea mo e founa na’e leva ke nau mo’ui ai ‘i he fa’ahinga me’akai ko ia. Fakatokanga’i foki hono ‘uhinga na’e toe kamata ke lāunga ai ‘a Leimana mo Lēmiuelá.



Taai: Warren Aston, ‘i he angalelei ‘a e Foundation for Ancient Research and Mormon Studies.

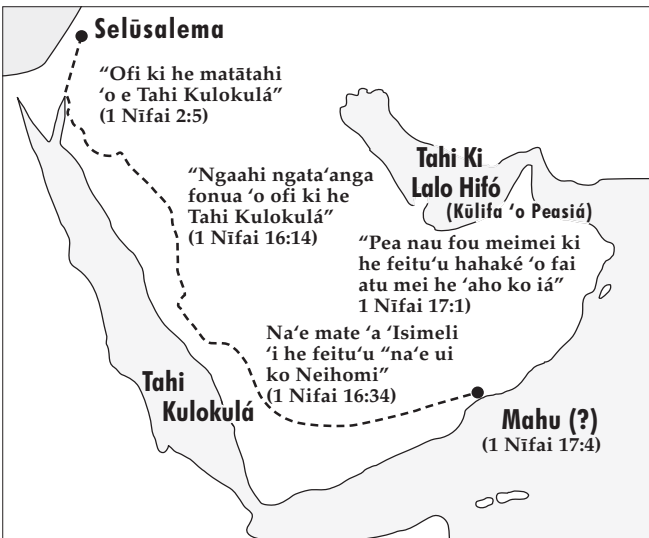

Ko e hala na’e fou atu ai ‘a e ngaahi fononga ‘a Līhai ‘i he toafá.

Ke Mahino ‘a e Folofolá



1 Nīfai 17

‘Aunofa (v. 3–4)—Nofa ‘i ha vaha’a taimi
Pea neongo (v. 6)—Neongo pē
Haka (v. 9, 16)—Fakavaia’i
Me’a tapili (v. 11)—Ko ha me’angāue ‘oku faka’aonga’i ki hono puhi e ‘ea ki he afi ke vela ange

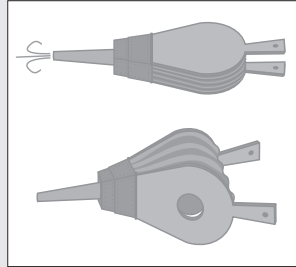

Me’a tapili

Ngaahi tu’utu’uni (v. 22)—Ngaahi lao
Pōpula (v. 24–25)—Hopoaete
Hilifaki (v. 25)—Kavenga’ia, fakakavenga’i
Laukovi kia (v. 30, 42)—Lea kovi kia, fakasi’isi’i
‘Ofa tatau ki he kakai fulipē (v. 35)—‘Okú ne lau ‘oku tatau Ene fānaú kotoa pē
Fakatonutonu (v. 41)—Akonaki’i
Mafahiua (v. 45)—Mavaeua
Haehae ‘i he feinga (v. 47)—Loto mamahi lahi
Vela (v. 48)—Faka’auha
Mae (v. 48)—Mingi, mōmoa
Me’a noa (v. 48)—Hala ‘atā

Ko Hono Ako ‘o e Folofolá



Fai ha ua ‘o e ngaahi ‘ekitiviti ko ‘eni (A–H) ‘i ho’o ako ‘a 1 Nīfai 17.

A Ko e Hā e Me’a Na’e Ako’i Mai ‘e Nīfai ‘o Kau ki he Fononga he Toafá?

- Toe vakai ki he 1 Nīfai 17:1–6, 12 pea tali e ngaahi fehu’i ko ‘eni ‘o kau ki he fononga ‘i he toafá:
 - Ko e hā hono fuoloa ‘o ‘enau fononga mei Selūsalema ki Mahú?
 - Ko e hā e me’a na’e meimei lahi ‘enau kai ‘i he toafá?
 - ‘Okú ke pehē ko e hā hono ‘uhinga na’e pehē ai ‘e Nīfai, “Na’e lahi fai ‘a e ngaahi tāpuaki ‘a e ‘Eikí kiate kinautolú” (v. 2)?
- Kumi ‘a e lēsoni ‘i he “pea ko ia ‘oku hā mai” ‘aki hono fakahā mai ‘a e sīpinga ‘o e “Kapau-‘Eé” ‘i he veesi 3:

Kapau _____
 ‘e he fānau ‘a e tangatá _____

Tē ne “ _____ mo _____
 ‘omai _____

- Neongo he ‘ikai ke ke ‘auhē holo ‘i ha toafa, ka ‘oku kei ‘i ai pē ‘a e ngaahi faingata’a ‘oku fepaki mo ho’o mo’ui. Fakamatala’i pe te ke lava fēfē ke faka’aonga’i ‘a e lēsoni ‘i he “pea ko ia ‘oku hā mai” ‘i ho’o mo’ui.

E Fakamatala’i ha Sīpinga Fakaeonopooni

Na’e fekau ‘e he ‘Eikí kia Nīfai ke ne fo’u ha vaka-‘a ia ko ha ngāue ‘eni ia na’e fu’u taukakapa ki ai. Ako ‘a e 1 Nīfai 17:7–11 peá ke fakatokanga’i angé ‘a e me’a na’e fai ‘e he ‘Eikí mo e me’a na’a Ne fie ma’u ke fai ‘e Nīfai. ‘Osi ko iá peá ke hiki ha fakamatala ‘o kau ki ha tokotaha he kuongá ni ‘oku kole kiate ia ke ne fai ha me’a ‘oku faingata’a pea kuopau ke ne fakafalala ki he ‘Eikí ke ne ‘ilo’i ‘a e founa ke fakahoko ‘aki ‘a e me’a ko iá.

F Fakafehoanaki 'a e Kau Tautehiná

1. Ako 'a e 1 Nifai 16:1-3, 18-20, 37-38; 17:17-21, 48 pea hiki ha lisi 'o e ngaahi 'uhinga na'e láunga ai 'a Leimana mo Lēmiuelá, pe ne na 'ita aí, pea mo e 'uhinga na'á na "fiefia" aí.
2. Ako 'a e 1 Nifai 16:4-5; 17:19, 47 pea hiki ha lisi 'o e ngaahi 'uhinga na'e fiefia ai 'a Nifai pea mo e 'uhinga na'á ne loto mamahi aí.
3. Ko e hā e me'a 'okú ke ako 'o kau ki he 'ulungāanga 'o e kau tangata ko 'ení mei he ngaahi faikehekehe ko ia 'oku hā 'i he ongo lisi?
4. Fakafehoanaki e me'a na'e pehē 'e Leimana mo Lēmiuela na'á na 'iló 'i he 1 Nifai 16:38; 17:19, 22 mo e me'a na'á ne pehē na'á na 'ilo 'i he Nifai 17:55. Ko e hā e me'a na'a ne liliu 'a e mahino na'á na ma'ú?
5. Ko e hā ha me'a na'á ke ako mei he 1 Nifai 'a ia 'e lava ke tokoní'i koe ke lahi ange ho'o tatau mo Nifai pea si'i ange ho'o tatau mo Leimana mo Lēmiuelá?

H Hanga 'o Hiki ia 'i Ho'o Fakalea Pē 'A'au

Na'e fakamanatu'i ange 'e Nifai ki hono ongo ta'okete 'a e talanoa ki hono tataki 'e Mōsese 'a e fānau 'a 'Isilelí mei 'Isipité' pea ne fakafehoanaki ia mo hono tataki atu 'e Lihai 'a hono fāmilí mei Selūsalemá (vakai, 1 Nifai 17:23-45).

1. Toe fakamanatu 'a e ongo veesi ko iá pea hiki ha ngaahi me'a 'e fā 'oku faitatau ai 'a e me'a na'e hoko ki he kakai 'o Mōsese pea mo e me'a na'e hoko ki he kau fononga 'a Lihai.
2. Lau fakalelei 'a e 1 Nifai 17:45 pea fakamatala pe 'okú ke pehē ko e hā hono 'uhinga 'o hono "ongoi" 'o e ngaahi folofola 'a e 'Eikí, pe ko ha'o fakamatala ki ha taimi na'á ke ongo'i ai 'a e lea atu 'a e folofolá kiate koe.

E Fakamatala'i e Fakatātaá

Na'e 'ikai ke fiefia 'a e ongo ta'okete 'o Nifai pea mo e mālohi pē 'o e 'Eikí na'á ne lava ke ta'ofi kinaua mei hono to'o 'a 'ene mo'uí. 'Okú hā 'i he tafa'aki to'omata'ú ha fakatātā mei he me'a na'e hoko 'i he 1 Nifai 17:48-55. Fakamatala'i 'a e me'a 'oku hoko 'i he fakatātaá pea tala mai pe ko e ngaahi veesi fē 'okú ne fakafofonga'i.



Kuó ke 'ilo'i nai ha kakai na'a nau mamahi koe'uhí ko 'enau ngaahi angahalá kae 'ikai pē ke nau fie liliu kinautolu? Na'e faifai angé nai 'o nau fakatomala? Ko e hā hono lahi 'o 'enau mamahi pea nau toki liliu 'enau tō'ongá? Ko hai mo ha taha kehe na'e uesia 'e honau 'ulungāanga? Ko e me'a tatau na'e hoko kia Leimana mo Lēmiuela 'i he 1 Nifai 18. Kumi ke ke 'ilo 'a e me'a na'e faifai pea ne fakatupu 'ena fakatomalá. Fakatokanga'i foki 'a e uesia 'a hono toenga 'o honau fāmilí 'e he'ena loto-fefeká.



Ke Mahino 'a e Folofolá

1 Nifai 18

- Faikehe (v. 1)—Kehe atu pē, ta'e hano tatau
- Kuo fakatupu (v. 7)—Hoko ko e tamai 'a
- Ngaahi me'akai (v. 8)—Me'akai mo e ngaahi me'a kehe
- Mānava 'aki (v. 17)—Lea 'aki
- Fu'u motu'a (v. 17)—Vaivai

Ko Hono Ako 'o e Folofolá

Fai ha ua 'o e ngaahi 'ekitiviti ko 'ení (A-F) 'i ho'o ako 'a e 1 Nifai 18.

A Faka'eke'eke ha Taha

Na'e 'osi maau 'eni 'a e fāmilī 'o Lihai ke nau tukufolau atu ki ha fonua na'e te'eki ke nau 'ilo ki ai 'i ha vaka na'e faikehe hono sippingā (1 Nifai 18:1-7). Kapau ko ha tokotaha faiongoongo koe kuo totongi'i ke ke faka'eke'eke 'a e kau mēmipa 'o e fāmilī kimu'a pea nau toki mavahē, 'okú ke pehē ko e hā 'enua laú? Fili ha toko tolu mei he kulupu 'a Lihai peá ke fokotu'u mai ha ongo fo'i fehu'i 'e ua te ke fai 'i ho'o hoko ko ia ko ha tokotaha faiongoongó. 'Osi ko iá peá ke hiki e me'a 'okú ke pehē ko e tali ia 'a e fa'ahingá ni ki ho'o ngaahi fehu'i.

E Vakai Na'a Ngalo Hono Fakaikiiki!

'Oku mālie 'a e talanoa ki he folau 'a e fāmilī 'o Lihai ki he fonua 'o e tala'ofá pea 'oku 'i ai hono fanga ki'i kongokonga iiki 'e faingofua pē ke ngalo. Hili ho'o lau 'a e 1 Nifai 18, hanga 'o tali 'a e ngaahi fehu'i ko 'eni:

1. Ko hai 'a e toko ua fo'ou 'i he fāmilī 'o Lihai ko e toki fuofua lau 'eni kiate kinaua 'i he vahe ko 'eni?
2. 'Okú ke pehē ko e hā hono 'uhinga na'e fakangofua ai pē 'e he 'Eiki ke fuoloa hono ha'i 'o Nifai kae 'ikai ke ne vete ia 'i ha founga fakafo 'o hangē ko 'Ene fai 'i he 1 Nifai 7:18; 16:39; mo e 17:48?
3. Ko e hā e me'a na'e hoko 'i he vahe ko 'eni 'a ia na'á ne fakahoko 'a e kikite 'a e 'Eiki 'i he 1 Nifai 17:13?

F Kumi 'a e Ngaahi Lēsoni ki he Anga 'o e Mo'ui

'E lava pē foki ke tau vakai ki he talanoa ki he fonua 'o e tala'ofá 'o pehē ko ha talanoa faka'uhinga (fakatātā) ki he'etau mo'ui 'i he māmani. Hangē ko 'eni, 'oku tokolahi 'a e kakai, hangē ko e ongo ta'okete 'o Nifai 'i he 1 Nifai 18:9, 'oku tō pē 'enua fakamamafá 'anautolu ki he ngaahi mālie 'o e māmani kae ngalo 'a e 'Otuá ia mo 'enua fakafalala ki Hono mālohí. Tali 'a e ngaahi fehu'i ko 'eni ke 'ilo'i mei ai pe 'oku tatau fēfē 'a e talanoa ko 'eni mo e ngaahi me'a 'oku lava ke hoko kiate kitautolu:

1. 'Oku tatau fēfē 'a e me'a na'e fai 'e Nifai ma'a hono ongo ta'okete 'i he veesi 10 mo e me'a 'oku fai ma'atautolu 'e hotau ngaahi konisēnisi ('a e maama 'a Kalaisi)?
2. 'Oku tatau fēfē 'a e kāpasa 'oku 'ikai ngāu'e mo e afaá mo e me'a 'oku hoko kiate kitautolu 'i he taimi 'oku tau "ha'i" ai 'a hotau konisēnisi?
3. Ko e hā e me'a 'i he'etau mo'ui 'e lava ke fakahoa atu ki ai hono vete 'o e ngaahi ha'i 'o Nifai ka ne tau'atāinā?
4. Ko e hā e me'a na'e hoko 'i he taimi kotoa pē na'e lotu ai 'a Nifai? Te ke faka'aonga'i fēfē 'eni ki ho'o mo'ui? (fakatautefito ho'o vakai ki he v. 1-3, 21-23).
5. 'E lava fēfē nai ke fakatatau 'a e fakamatala 'a Nifai ki he 'ulungāanga ta'e faka'apa'apa 'a hono ongo ta'okete, ngaahi foha 'o 'Isimeli, mo honau ngaahi malí (vakai, v. 9) ki he ní'ihī 'o e ngaahi 'ulungāanga 'i he kuonga ní mo e ta'e faka'apa'apa ki he ní'ihī kehé?



1 Nifai 19

"Koe'uhi Ke u Fakaloto'i

'Apē 'a Kinautolu 'o Lahi Ange ke

Nau Tui ki he 'Eiki"

Ko e hā nai hono 'uhinga 'oku 'ofa ai e kakai 'e ní'ihī 'i he folofolá pea nau ma'u 'i ai 'a e fakafiemālie lahi, 'a e amanaki lelei, mo e fakalotolahi, kae lolotonga ko iá 'oku 'i ai 'a e ní'ihī ia 'oku hangē pē 'oku 'ikai ke nau momo'i tokanga kinautolu ki ai pe te nau pehē 'e kinautolu 'oku 'ikai hano mahu'inga? Na'e fakahā mai 'e Nifai kiate kitautolu 'e 'ikai mālie'ia 'a māmani ia 'i he me'a kuó ne hiki ka 'e lelei ia ki he 'Otuá pea mo "kinautolu 'oku 'ikai 'o māmani" (1 Nifai 6:5). 'Oku mou pehē ko e hā hono 'uhinga 'oku tuku ai 'e he kakai 'a honau ngaahi lotó 'i he ngaahi me'a 'o e mo'ui ní ke 'ikai ke nau fu'u tokanga ki he ngaahi me'a 'o 'itāniti? 'I ho'o ako 'o e 1 Nifai 19, hanga 'o kumi 'a e me'a kuo fakahoko 'e he 'Eiki pea 'okú Ne lolotonga fakahoko ke fakalotolahi'i ai 'Ene fānaú ke nau foki ki 'api 'o toe nofo fakataha ai mo Ia.

Ke Mahino 'a e Folofolá



1 Nifai 19

Na'e hoko (v. 2)—Na'e hoko

Fai hala (v. 6)—Fai ha fehālaaki

Fonualoto (v. 10)—Feitu'u tanu'anga (ko ha fa'itoka pe ha 'ana)

Mafahifahi (v. 12)—Mavaeua

Fakatanga'i (v. 13)—

Fakamamahi'i, tautea'i

Ko ha faka'ise'isa'anga mo ha manukia'anga (v. 14)—Ko ha kakai kuo fakatanga'i

1 Nifai 19:1-6—Ko ha Ongó Fa'ahinga Lau'i Peleti 'e Ua



'I he Nifai 9, na'e tohi ai 'e Nifai 'o pehē kuó ne ngaohi ha ngaahi fa'ahinga lau'i peleti 'e ua. Ko e 'uluaki, ko e ngaahi lau'i peleti lalahi 'a Nifai, 'a ia 'oku tu'u ai ha fakamatala fakaikiiki 'o hono kakai, ko hono ua, ko e ngaahi lau'i peleti iiki 'a Nifai 'a ia ko ha lekooti ia 'o e ngaahi me'a fakalotu 'oku toputapú. 'I he 1 Nifai 19, 'oku 'uhinga 'a e "ngaahi 'uluaki lau'i koulá" pe "'ū lau'i koula kehé" ki he ngaahi lau'i peleti lalahi 'a Nifai, pea 'oku

'uhinga 'a e kupu'i lea "ngaahi lau'i koula ko 'eni" ki he ngaahi lau'i peleti íki (vakai ki he "Ko e Ngaahi Tefito'i Ma'u'anga Fakamatala ki he Tohi 'a Molomoná," peesi 11).

Na'e faka'amu ange 'e nifai 'e 'aonga 'a e ngaahi me'a ko 'eni kuo hiki ki he ngaahi to'utangata 'i he kaha'ú 'i hono 'omi ko ia kinautolu kia Kalaisí.

1 Nifai 19:10—Ko hai 'a Seinoki, Neiumi, pea mo Seinosi?

Na'e to'o 'e Nifai mei he ngaahi lea 'a Seinoki, Neiumi, mo Seinosi, ko e palōfita 'o e ngaahi kuonga 'o e Fuakava Motu'á 'a ia na'e hiki 'i he ngaahi lau'i peleti palasá 'a 'enau ngaahi kikite 'o kau kia Sisū Kalaisí. 'Oku 'ikai ke 'asi 'enau ngaahi fakamo'oni 'i he Fuakava Motu'á 'oku tau ma'u he kuonga ní. 'Oku kau 'a e ngaahi me'a na'a nau tohi 'i he ni'ihí 'o e ngaahi mo'oni "mahinongofua mo mahu'inga" ko ia na'e to'o 'e he "fu'u siasi lahi mo fakalieliá" (1 Nifai 13:26). Kapau na'e 'ikai ke 'i ai 'a e Tohi 'a Molomoná, 'e 'ikai ke tau 'ilo'i 'e kinautolu ha me'a 'o kau ki he kau palōfita faivelenga ko 'eni 'e toko tolu 'i he kuonga 'o e Fuakava Motu'á pe ko 'enau ngaahi kikite.

Ko Hono Ako 'o e Folofolá

Fai ha ua 'o e ngaahi 'ekitiviti ko 'eni (A-F) 'i ho'o ako 'a e 1 Nifai 19.

A Hiki ha lisi 'o e "Ngaahi Konga Mahinongofua mo Mahu'ingá"

Na'e fekau 'e he 'Eiki kia Nifai ke ne fakakau 'i he ngaahi lau'i peleti hono uá ('a e ngaahi lau'i peleti íkí) 'a e kongá lahi 'o e ngaahi kongá mahinongofua mo mahu'inga 'e mole mei he Tohi Tapú (vakai, 1 Nifai 19:3 mo e kongá "Ke Mahino 'a e Folofolá").

1. Toe vakai ki he 1 Nifai 19:8–14 pea hiki 'a e ngaahi mo'oni na'e 'ilo 'e Nifai 'o kau ki he 'alo'i, mo'ui, pea mo e pekia 'a Sisū Kalaisí, pea mo e me'a foki 'e hoko ki he fale 'o 'Isilelí 'i he hili 'Ene pekiá.
2. Mei he ngaahi mo'oni ko ia kuó ke hikí, hanga 'o fakahā mai pe ko e fē 'a e ngaahi mo'oni na'e pehē 'e Nifai na'á ne 'ilo mei he 'angeló pea mo e ngaahi mo'oni ko ia na'á ne 'ilo mei he ngaahi me'a na'e tohi 'e Seinoki, Neiumi, pe ko Seinosi.



E Fakakaukau Angé pe Na'e Mei Anga Fēfē 'a e kehekehe 'o e Ngaahi Me'a Na'e Mei Hokó

Fakakaukau ki he ngaahi kikite na'e fai 'o kau ki he mo'ui 'a Sisuu 'a ia 'oku toe fakafoki mai 'e he Tohi 'a Molomoná (vakai, 1 Nifai 19:8–14). 'Okú ke pehē 'e kehekehe fēfē 'a e ngaahi tui 'a e kakai Siú mo e kau Kalisitiane kehé 'o kapau na'e kei 'i he'etau Fuakava Motu'á 'a e ngaahi mo'oni ko iá?

F Potu Folofola Lau Ma'ulotó—1 Nifai 19:23

Na'e lau 'e Nifai ki hono fāmilí ha ngaahi me'a lahi mei he ngaahi tohi na'e fai 'e he palōfita ko 'Isaiá. Lau 'a e 1 Nifai 19:22–24 pea fakamatala 'i hono 'uhinga na'e fie ma'u ai 'e Nifai ke 'ilo'i 'e hono fāmilí (pea mo kinautolu) 'a e ngaahi lea 'a 'Isaiá.



Na'e lau 'e Nifai ki hono kakai mei he ngaahi kikite 'a 'Isaiá ke "fakaloto'i apē 'a kinautolu 'o lahi ange ke nau tui ki he 'Eiki, ko honau Huhu'í" (1 Nifai 19:23). 'Oku hiki 'i he 1 Nifai 20–21 'a e ni'ihí 'o e ngaahi kikite mahu'inga ko ia 'a 'Isaiá mei he ngaahi lau'i palasá, 'a ia 'oku tatau mo e ngaah kikite 'oku hā 'i he Fuakava Motu'á. 'I ho'o lau 'a e ngaahi vahe ko 'eni, hanga 'o kumi 'a e me'a na'e akonaki 'aki 'e 'Isaia 'o kau ki he fale 'o 'Isilelí. Ko e hā hono 'uhinga na'e faingata'a'ia ai 'a 'Isilelí 'i he ngaahi senituli lahi, pea ko e hā e me'a 'oku fakahoko 'e he 'Eiki ke toe fakafoki mai 'aki 'a 'Ene kakai 'i he fuakavá kiate Iá? 'I he'etau hoko ko ia ko e kongá 'o e fale 'o 'Isilelí 'i he onopōni, te tau lava ai foki 'e kinautolu 'o faka'aonga'i 'a e ngaahi lea 'a 'Isaiá ki he'etau ngaahi mo'ui.

Ke Mahino 'a e Folofolá

1 Nifai 20

- | | |
|--|---|
| Fuakava (v. 1)—Fai ha ngaahi fuakava, palōmesi | Lolou (v. 9)—Ta'ofi, toloi |
| Te nau falala (v. 2)—Fakafalala ki ai, kei tauhi totonu ki ai | Fakama'a (v. 10)—Fakahaohaoa'i |
| Paongata'a (v. 4)—Ongongata'a | Hanga (v. 13)—A'u atu |
| Kākā (v. 8)—Ta'e totonu, ta'e faitotonu | Hako... fua 'oho manavá (v. 19)—Ngaahi hako (fānau, makapuna, mo e hā fua) |
| Maumau fono (v. 8)—Tokotaha 'okú ne maumau'i e ngaahi fekaú | Foa'i (v. 21)—Fahi'i |

1 Nifai 20:1—Ko e hā 'a e "Ngaahi Vai 'o Siutá"?

Na'e tohi 'e 'Eletā Pulusi R. MaKongikí 'o pehē: "'Oku pehē 'e 'Isaia kuo 'ha'u mei he ngaahi matavaoi 'o Siutá' 'a e 'fale 'o 'Isilelí' ('Isaia 48:1), 'a ia ko ha fakamatala mālie ia ki he Kaingalotú 'i he fakakaukau atu ko ia ko e mo'oni na'e toe tākaki atu ki he'ene ngaahi leá 'o hangē ko ia kuo hiki 'i he ngaahi lau'i peleti palasá 'a e kupu'i lea ko 'eni, 'pe mei he ngaahi vai 'o e papitaisó' (1 Nifai 20:1), pea 'oku fakatolonga mai ai 'a hono haohaoa 'o e fakamatala 'i he Fuakava Motu'á 'o kau ki he papitaisó' (*Mormon Doctrine*, paaki hono 2 [1966], 832). Ko ha fakatātā lelei 'aupito 'eni 'o e ngaahi mo'oni "mahinongofua mo mahu'inga" na'e to'o mei he Tohi Tapú (1 Nifai 13:29).

1 Nīfai 20:1–2—“Oku Nau Lau ‘Oku Nau ‘o e Kolo Mā’oni’oni”

Hangē ko ia ‘oku hā ‘i he 1 Nīfai 20:1–2, na’e valoki’i ‘e he palōfita ko ‘Īsaia ‘a e fale ‘o ‘Īsileli ko ‘enau lau ‘o pehē ‘oku nau muimui ‘i he ‘Eiki kae ‘ikai ke nau tauhi ‘a ‘Ene ngaahi fekaú. Na’a nau ongo’i ‘e kinautolu ‘o pehē tokua ‘e malu’i ma’u pē kinautolu ‘e he ‘Otuá koe’uhi he ko e ‘Ene kakai kinautolu ‘o e fuakavá pea na’a nau nofo ‘i he kolo mā’oni’oni ko Selūsalemá. Na’e fakamanatu ange ‘e ‘Īsaia kiate kinautolu ‘oku ‘ikai ke mahu’inga ‘a e *feituu* ‘okú ke nofo ai ka ko e *founga* ko ia ‘okú ke mo’ui ‘akí (vakai, v. 18–22). ‘Oku kei mo’oni pe he ‘ahó ni ‘a e tefito’i mo’oni ko ‘ení.



Ko e Fale ‘o ‘Eku Tamaf © 1993 Al Rounds

Selūsalemá, ko e Kolo Mā’oni’oni Motu’á

1 Nīfai 20:3–8—“Kuó u Fakahā ‘a e Ngaahi Me’a Mu’á. . . Kuó u Fakahā Atu ‘a e Ngaahi Me’a Fo’ou”

Kuo foaki mai ‘e he ‘Eiki ki He’ene fānaú ha ngaahi fakamo’oni lahi pe ngaahi ‘uhinga ke nau tui ai ki He’ene ngaahi folofolá pea mo ‘Ene kau palōfita. ‘I he 1 Nīfai 20:3–8, na’a Ne folofola ai ki ha ní’ihi ‘o e ngaahi fakamo’oni ko iá peá Ne fakamatala ki hono ‘uhinga na’e fie ma’u ai ‘a e ngaahi kikite ko iá. Talu pē mei he kamata’angá mo hono fakahā mai ‘e he ‘Otuá ‘a e ngaahi me’a lahi ‘a ia ‘e hoko ‘i he kaha’ú. Ko e taha ‘o ‘ene ngaahi taumu’a ‘i he ngaahi kikite ko ‘eni na’e taimi lōloa pea toki fakahokó ke faka’ehi’ehi mei hono pehē ‘e he kakai fai angahalá na’e fai ‘e he ngaahi tamapuá pe ngaahi ‘otua loí ‘a ‘Ene ngaahi ngāue fakaofó (vakai, V . 3–5). Kuo toe fakahā mai foki ‘e he ‘Otuá ‘a e ngaahi me’a na’e hoko fakafokifā koe’uhi pē ke ‘oua na’a lea ‘e he kakai fai angahalá ‘o pehē, “Na’á ku ‘ilo’i ia” (vakai, v. 6–8).

1 Nīfai 20:14–17—‘Oku Poupou’i ‘e he ‘Eiki ‘a ‘Ene Kau Palōfita

‘Oku ‘ofa ‘a e ‘Eiki ‘i He’ene kau Palōfita pea “te ne fakahoko ‘a ‘Ene folofola ‘a ia kuó Ne folofola ‘aki ‘iate kinautolú” (v. 14). Na’e fakahā ‘e he ‘Eiki ‘i ha fakahā ‘o onopooni ‘o pehē: “Neongo pē ko e fai ia ‘i hoku le’o pē ‘o’okú, pe he le’o ‘o ‘eku kau tamaio’eiki, ‘oku tatau ai pē” (T&F 1:38).

1 Nīfai 21

Kau tauhi (v. 1)—Kau tauhisipi; ‘oku ‘uhinga heni ki he kau taki fakalotu ‘o e kakai Siú

Talu ‘eku ‘i he fatu (v. 1)—Kimu’a hono fanau’i aú

Hōfangahau (v. 2)—Me’a ‘oku fa’oaki ai ‘a e ngaahi ngahaú

Noa pē pea ta’e ‘aonga (v. 4)—‘Ikai hano ‘aonga

Fehi’a (v. 7)—Fehi’a, fakalili’a

Ngaahi tofi’a lala (v. 8)—Ngaahi kekekele ‘ikai faka’aonga’i pe kaká

Tongitongi (v. 16)—Tutu’u, kohikohi, pe faka’ilonga’i

‘Oku si’i (v. 20)—Fu’u si’isi’i pe lausi’i; ko e taimi ko ē ‘e tákaki fakataha mai ai ‘e he ‘Eiki ‘a ‘Ene fānaú ki Saioné, te nau toe tokolahi.

Fehiki’aki (v. 21)—Fe’alu’aki



1 Nīfai 21:1—Ko ha Me’a Mahu’inga Na’e Toe Fakafoki Mai mei he Ngaahi Lau’i Palasá

Ko e kotoa ‘o e ‘uluaki sētesi ‘o e kikite ‘a ‘Īsaia ‘oku hā ‘i he 1 Nīfai 21:1 ‘oku ‘ikai ke ma’u ia ‘i he vahe tatau ‘i he tohi ‘a ‘Īsaia (vakai, ‘Īsaia 49:1). Na’e ‘osi fakamo’oni’i na’e kau ‘a e ngaahi fakamatala ia ko ‘ení ‘i he ngaahi lau’i peleti palasa na’e faka’aonga’i ‘e Nīfai ka kuo mole ia mei he’etau Tohi Tapu ‘oku tau lolotonga ngāue’aki. ‘Oku fakamatala ‘a e ‘Īsaia 49 (pe 1 Nīfai 21) ‘o kau ki he hā’ele mai ‘a e Mīsaia, ki hono tákaki fakataha ‘o ‘Īsileli, pea mo hono ‘ave ‘o e ongoongolelei ki he kakai Senitailé. ‘Oku tau ‘ilo mei he fakamatala ‘i he Tohi ‘a Molomoná na’e fai fakahangatonu pē ‘a e pōpoaki ko ‘ení ki he kakai ‘Īsileli (hangē ko e fāmili ‘o Lihai) ‘a ia kuo motuhi ‘a kinautolu ‘o hangē ko e ngaahi va’a mei he sino ‘o ‘Īsileli ‘o fakamovetevete ‘i he ngaahi potu kehekehe. ‘Oku tau toe ‘ilo foki mei heni na’e tupu honau fakamovetevete’i mei he fai angahala ‘a honau kau taki ‘i Selūsalemá.

1 Nīfai 21:1–9—Ko Hai ‘a e Tokotaha Na’e Uui’i ‘e he ‘Otuá Kimu’a pea Toki Fanau’i Mai?

‘Oku fakamatala ‘a e veesi 1–9 ki he Fakamo’ui, ko Sisū Kalaisi, ‘a ia na’e uui’i pē kimu’a pea toki ‘alo’i mai (vakai, v. 1), ‘a ia ‘oku ongo ‘a ‘Ene ngaahi folofolá ki he lotó ‘o hangē ko e heletā māsila (vakai, v. 2), pea ta’e hano ‘ilo ‘a ‘ene mo’ui ‘o hangē ha ngahau ngingila (vakai, v. 2), ko ha maama ki he kakai Senitailé (vakai, v. 6), pea fehi’a ki ai ‘a e tangatá (vakai, v. 7). Koe’uhi ‘oku fa’a hoko ‘a e mo’ui ‘a e kau palōfita he taimi ‘e ní’ihi ko ha ngaahi fakataipe pe ngaahi sīpinga ‘o e Fakamo’ui, ‘e totonu pē hono faka’aonga’i ‘o e ngaahi veesi ia ko ‘ení kia ‘Īsaia. ‘E lava pē foki ke toe faka’aonga’i pē ki he Palōfita ko Siosefa Sāmitá.

- *Na’e tomua fakanofa ia:* Na’á ne fakamo’oni ‘o pehē: “Ko e tangata kotoa pē kuo uui’i ke ne malanga ki he kakai ‘o e māmaní, na’e fakanofa ia ki he taumu’a pē ko iá ‘i he Fakataha Lahi na’e fai ‘i he langí kimu’a pea toki fakatupu ‘a e māmaní. ‘Oku ou pehē na’e fakanofa foki mo au ki he lakanga ko ‘ení ‘i he Fakataha Lahi ko iá” (*Teachings of the Prophet Joseph Smith*, 365; vakai foki, 2 Nīfai 3:7–15).
- *Na’e māsila ‘ene ngaahi leá pea hangē ‘ene mo’ui ko ha ngahau māsila.* Na’á ne pehē: “‘Oku ou tatau mo ha fu’u maka ‘oku ‘ikai ke hamolemole ‘oku teka hifo mei ha mo’unga mā’olunga; pea ko hoku fakahamolemole’i ‘oku toki fai pē ia ‘i he taimi ‘oku mapaki atu ai haku kí’i kongá ‘i he taimi ‘oku ou fepaki ai mo ha me’a kehe, ‘a e fepaki mālohi mo’oni mo e kakai ‘oku ‘i ai ‘enau ngaahi tui fakalotu kehe ‘anautolú, ‘a e fiemaná, . . . kakai fai nusipepa ‘oku nau loi, kau fakamaau pea mo e kau sula fakamo’oni loi, . . . pea poupou’i ‘e he kakai fakatanga, kakai

lea fie 'otua pea mo ha kakai tangata mo fefine anga fulikivanu—hono hanga 'e heli kotoa 'o toli'i ha ki'i tapa 'i heni mo hano ki'i tapa 'i hena. Pea te u hoko ai ko ha ngahau hamolemole mo ngingila 'i he to'ukupu 'o e 'Otua Māfimafi (*Teachings of the Prophet Joseph Smith*, 304).

- Na'e fekau'i mai ia ki he hoko ko ha maama ki he kakai Senitailé. Na'e folofola 'e he 'Eikí kiate ia 'o pehē, "E ma'u 'a 'eku leá 'e he to'utangatá ni 'iate koe" (T&F 5:7–10; vakai foki, T&F 86:11).
- Na'e fehi'a 'a e tangatá kiate ia. Na'e kikité 'a e 'āngelo ko Molonai 'e fakatou lau'ikovi'i mo fakaongoongolelei'i ia 'i he kakai fulipē (vakai ki he Hisitōlia 'o Siosefa Sāmitá 2:33).

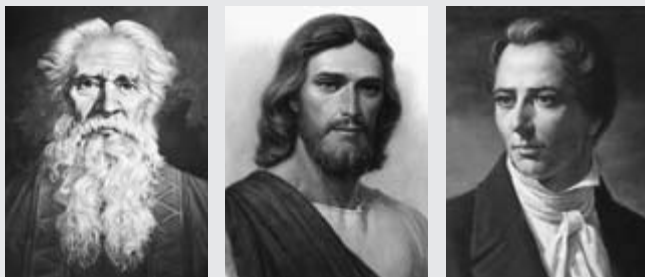

Ko Hono Ako 'o e Folofolá

Fai ha ua 'o e ngaahi 'ekitiviti ko 'ení (A–I) 'i ho'o ako 'a e 1 Nifai 20–21.

A Kumi 'a e Ngaahi Tali

Na'e mamata 'a 'Īsaia ki he ngaahi fai angahala 'a e fānau 'a 'Isilelí. Na'á ne ui kinautolu ke nau fakatomala koe'uhí ka nau lava 'o fakahoko 'a e ngāue na'e tuku 'e he 'Eikí ke nau fai mo nau ma'u ai 'a 'Ene ngaahi tāpuakí. Lau 'a e 1 Nifai 20:1–20: 1–11, 20 pea tali 'a e ngaahi fehu'i ko 'ení:

1. Ko e hā ha me'a kuo fai 'e he 'Eikí ke fakamo'oni'i ai ki Hono kakaí pe ko hai Ia? (vakai, v. 3–8; vakai foki, "Ke Mahino 'a e Folofolá" ki he 1 Nifai 20:3–8).
2. 'Okú ke pehē ko e hā hono 'uhinga na'e faka'aonga'i ai 'e 'Īsaia 'a e kia ukameá ke fakamatala'i 'aki 'a e fānau 'a 'Isilelí?
3. Ko e hā e me'a na'e folofola 'e he 'Eikí te Ne fai ma'á e kakaí neongo na'a nau angatu'u 'i he kuohilí? Ko e hā nai hono 'uhingá? (vakai, v. 9–11).
4. Ko e hā e me'a na'e pehē 'e he 'Eikí kuopau ke fai 'e he kakaí" (vakai, v. 20; vakai foki, Mōsaia 26:29–30).
5. 'Oku 'aonga fēfē 'a e ngaahi akonaki ko 'ení 'a 'Īsaia ki hotau kuongá ni "ke 'aonga ia pea tau poto ai" (1 Nifai 19:23)?

E Fakamatala'i 'a e Ngaahi Lea Fakatauhōa

Na'e fakahā 'e he 'Eikí 'i he 1 Nifai 20:11–17 'a 'Ene ngāue 'i He'ene hoko ko ia ko e Tupu'angá mo e Fakamo'uí. 'Oku toe fakahā mai foki 'e he ngaahi veesi ko 'ení 'a 'Ene 'ofa pea mo 'Ene poupou'i 'a 'Ene kau palōfita. Na'e fakamatala'i 'e 'Īsaia 'i he veesi 18–22 'a e me'a na'e mei hoko ki he fānau 'a 'Isilelí 'o kapau na'a nau talangofua ma'u pē. Na'á ne ui kinautolu ke nau fakatomala.

1. Toe vakai ki he 1 Nifai 20:18–22 pea tala mai pe 'oku fakamatala'i fēfē 'e he ngaahi lea fakatauhōa (ngaahi fakafehoanaki 'o

faka'aonga'i ai 'a e hangē pe tatau mo e) na'e ngāue'aki 'e 'Īsaia—'a e vaitafe, ngaahi peaú, 'one'oné, mo e maká—'a e ngaahi tala'ofa na'e fai 'e he 'Eikí ki he kakai 'oku faivelengá.

2. 'Okú ke pehē ko e hā hono 'uhinga 'oku 'ikai ke ma'u ai 'e he kakai fai angahalá 'a e melinó? (vakai, v. 22).

F 'Oku Lahi Hake 'i he Founga 'e Tahá 'e Lava ke Fakahoko ai 'a e Kikité

'Oku 'i ai 'a e tefito'i 'ulungāanga 'oku ma'u 'e he ngaahi kikité lahi 'a 'Īsaia 'a ia ko e lava ke laka hake he tahá 'a hono fakahokó mo hono fakakakató.

1. Ako 'a e 1 Nifai 21:1–10 pea ke fakamatala pe 'oku fakamatala'i fēfee'i 'e he ngaahi veesi ko 'ení 'a Sīsū Kalaisi.
2. Fakamatala'i pe 'oku toe lava fēfē 'e he ngaahi veesi ko 'ení 'o fakamatala'i 'a e palōfita ko Siosefa Sāmitá (vakai foki ki he kongá "Ke Mahino 'a e Folofolá").

H 'Okú ke Manatu'i Fēfē 'a e Fakamo'uí?



"Ka 'e 'ikai te u fakangalongalo'i koe, 'e fale 'o 'Isilelí"

1. Ko e taimi ko ē na'e 'ikai ke lava ai 'e he 'Eikí 'o tāpuakí 'i 'a 'Isileli (Saione) koe'uhi ko e talangata'a 'a e kakaí, ko e hā e me'a na'e ongo'i 'e he kakai kuo hokó? (vakai, 1 Nifai 21:14).
2. Ko e hā e me'a na'e folofola 'a e 'Eikí 'o pehē te ne fakamanatu'i ange ma'u pē ki Ai 'a Hono kakaí? (vakai, v. 16).
3. Hiki ha palakalafi 'o fakamatala'i ai 'a e me'a 'okú ne tokoni ke fakamanatu'i atu kiate koe 'a e Fakamo'uí, 'o tatau pē 'i he lotú pea 'i he ngaahi taimi kehē.

I Fokotu'utu'u e Ngaahi Fakakaukau ki Honau Hokohoko Totonú

'Oku 'i he 1 Nifai 21:22–26 'a e palōmesi 'a 'Īsaia 'e fakahaofi 'e he 'Eikí 'a Hono kakaí. Ko ha ngaahi fakakaukau mahu'inga 'eni mei he ngaahi veesi ko iá. Hanga 'o toe fokotu'utu'u fo'ou kinautolu ki honau fakahokohoko totonu 'i he potu folofolá.

- 'E fakahaofi 'e he 'Eikí 'a kinautolu 'oku nofo pōpula ki he fai angahalá mo e fai koví.
- 'E poupou'i 'e he kakai 'oku 'i ai honau mālohi mo honau iví 'a e ngāue 'a e Siasí.
- 'E 'ilo'i 'e he tokotaha kotoa pē ko Sīsū Kalaisi 'a e Fakamo'uí.
- 'E tau'i 'e he 'Eikí 'a kinautolu 'oku nau fakafepaki ki Hono Siasí.
- 'E 'ikai maa'i 'a e ongoongolelei 'e kinautolu 'oku nau falala ki he 'Eikí.
- 'E toe fakafoki mai 'e he 'Eikí 'a e Siasí 'i he lotolotonga 'o e kakai Senitailé ke hoko ko e fuka 'o e mā'oni'oni ki māmani.
- Ko kinautolu 'oku nau tau'i 'a e Siasí te nau faka'auha pē 'e kinautolu 'a kinautolu.



1 Nīfai 22

Ngaahi Me'a 'Oku Hoko 'i he Ngaahi 'Aho Faka'osí

Na'e 'ilo'i 'e Nīfai na'e faingata'a ke mahino ki he kakai 'e nī'ihī 'a e ngaahi lea 'a 'Īsaia. Ko hono mo'oni, na'e kole 'e he fāmili tonu pē 'o Nīfai kiate ia ke ne hanga 'o fakamatala'i 'a e me'a na'a ne lea 'aki 'i he 1 Nīfai 20–21 (vakai, 1 Nīfai 22:1). 'I ho'ou lau 'a e 1 Nīfai 22, hanga 'o fakatokanga'i 'a hono fakamatala'i 'e Nīfai 'a e ngaahi mo'oni mahu'inga lahi 'a ia 'oku hā 'i he 1 Nīfai 20–21. Fakatautefito ho'ou tokanga ki he me'a na'e lea 'aki 'e Nīfai 'o kau ki hono fakamovetevete'i 'o 'Isileli pea mo e fatongia 'o e kakai Senitailē 'i hono fakahoko 'o e tānaki 'i he ngaahi 'aho kimui ní. Manatu'i 'oku kau 'a e kāingalotu 'o Hono Siasí 'i he 'aho ní 'i he "kakai Senitaile" 'oku lau ki ai 'i he vahe ko 'eni pea 'i ai honau fatongia 'i hono tānaki fakataha 'o 'Isileli neongo 'oku tau kau 'i he fale 'o 'Isileli 'i he hako pea 'i he fuakava.

Ke Mahino 'a e Folofolá

1 Nīfai 22

Fakahā (v. 2)—Faka'ali'ali, fakahā ke 'ilo'i

Fakahā hono to'ukupú (v. 10)—Fakahā Hono mālohi

Kakapu (v. 12)—Ko e 'ikai ke 'iloa

Tauhele'i (v. 14)—Tauhele, ma'u

Fai 'a e fakamāu 'i he mā'oni'oni (v. 21)—Fakahoko e fakamāu

Puleaioni (v. 24)—Mālohi, pule, mafai

1 Nīfai 22:8—Ko e hā e "Ngāue Fakafo" 'e Fakahoko 'e he 'Eikí 'i he Ngaahi 'Aho Kimui Ní?



Ko e kongā lahi 'o e hisitōlia lōloa ko 'eni 'o e fānau 'a 'Isileli, na'a nau ta'e faitotonu ai ki he 'Otua ko ia na'a Ne ngaohi kinautolu 'o nau hoko ko 'Ene kakai fili. Neongo 'a 'Ene ngaahi tāpuakí ka na'a nau fa'a fili ange kinautolu ki he ngaahi founa 'a māmani 'i he ngaahi hala 'o e 'Otuá. Ko e me'a leva na'e hoko ai ko hono fakamovetevete'i honau tokolahi 'i he māmani kotoa pea mole honau tu'unga ko e kakai 'Isileli. Ko e hako 'o Lihai ko ha fakatātia ia 'o e founa na'e fakamovetevete'i ai ha fāmili 'e taha

pea nau kei ma'u pē 'a honau tu'ungā. Na'a nau 'ilo'i pē ko hai 'a kinautolu. Ko e ngāue fakafo 'e fakahoko 'i he ngaahi 'aho kimui ní ko hono tānaki fakataha mai 'a e tokolahi 'o e ngaahi hako 'o 'Isileli na'e fakamovetevete'i 'a ia 'oku nau fie tafoki mai ki he 'Eikí. Neongo 'oku 'o e fale 'o 'Isileli 'a e kāingalotu 'o e Siasí he 'ahó ni, ka na'e lea 'a Nīfai 'o pehē ko e kakai Senitaile 'a kinautolu koe'uhí he ko 'etau ha'u mei he ngaahi pule'anga senitaile.

Ko Hono Ako 'o e Folofolá

Fai ha ua 'o e ngaahi 'ekitiviti ko 'eni (A–H) 'i ho'ou ako 'a e 1 Nīfai 22.

A Ko Hono Fakamovetevete'i 'o 'Isileli: Ko hai, Ki Fē, 'Ane fē, pea Ko e Hā Hono 'Uhingá?

'Oku ma'u 'i he 1 Nīfai 21:1 'a e ngaahi lea 'a 'Īsaia 'o kau ki hono fakamovetevete'i 'o 'Isileli. Na'e toe fakamatala 'a Nīfai ki ha ngaahi me'a lahi ange 'o kau ki he fakamovetevete ko iá 'i he 1 Nīfai 22:3–5. Hanga 'o fakamatala fakanounou'i e fakamatala kehe 'oku tau 'ilo meia Nīfai 'o kau ki honau fakamovetevete'i. Fakapapau'i 'oku ke fakamatala'i pe ko hai na'e fakamovetevete'i, 'a e taimi mo e feitu'u na'e fakamovetevete'i kinautolu ki ai, pea mo hono 'uhinga na'e fakamovetevete'i ai kinautolú.

E Fakahoa 'a e Fo'i Fakakaukaú mo e Vēsi

'I he 1 Nīfai 21:22, na'e lea ai 'a 'Īsaia 'o kau ki he fatongia 'o e kakai Senitailē 'i hono tānaki fakataha 'o 'Isileli. 'Oku 'omi 'e Nīfai 'i he 1 Nīfai 22 ha toe fakamatala lahi ange 'o kau ki he tānaki ko iá. Hiki takitaha 'a e ngaahi fakamatala ko 'eni ki ho'ou pepa fakamatala pea hiki hoko atu pē 'i mui ai 'a e veesi pe ngaahi veesi mei he 1 Nīfai 22:6–12 'oku hā ai 'a e fo'i fakakaukaú ko iá:

- 'Oku fie ma'u 'a e mālohi 'o e 'Eikí ki he kakai Senitailē ke tāpuakí'i e kakai kotoa pē 'aki 'a e ongoongolelei.
- 'E faka'aonga'i 'a e koloa mo e tu'umālie 'a e ngaahi pule'anga senitailē ke tokoni ki he ngāue fakafaipekaú 'a ia 'oku fie ma'u ki hono tānaki 'o 'Isileli kuo fakamovetevete'i.
- 'E tānaki fakataha 'a 'Isileli 'i he 'enau 'ilo'i ko ia ko Sisū Kalaisi 'a honau Fakamo'uí.
- 'E fakamovetevete'i 'e ha fu'u pule'anga senitaile lahi 'a e hako 'o Lihai.
- 'E tāpuekina 'e he kakai Senitailē 'a e kotoa 'o e fale 'o 'Isileli 'aki hono malanga'i 'o e ongoongolelei kiate kinautolu.
- 'E 'omi 'e he 'Eikí 'a e ongoongolelei ki he fu'u pule'anga senitaile lahi. Pea 'e hanga leva 'e he pule'anga ko iá 'o tāpuakí'i 'a e hako 'o Lihai 'aki 'enau vahevahe 'a e ongoongolelei mo kinautolu.
- 'E fakahā ki māmani 'a e ngaahi fuakava 'a e 'Eikí 'o fakafou 'i he mālohi 'o e 'Eikí.



F Fa'u ha 'Ulu'i fakamatala ki ha Nusipepa

Na'e fakamatala 'a Nifai 'i he 1 Nifai 22:13–18, 'o kau ki hono fakamāu'i 'o e kakai fai angahalá 'i he ngaahi 'aho faka'osí. Fa'u ha 'ulu'i fakamatala ki he ngaahi veesi takitaha ko iá ke tu'u 'i ha nusipepa 'o ke fakanounou'i ai 'a e me'a na'e fakamatala ki ai 'a Nifai.

H Fai ha Fakafehoanaki

Na'e fakamatala 'a Nifai ki he ni'ihí 'o e ngaahi faikehekehe 'i he me'a 'e hoko ki he kakai mā'oni'oni pea mo e kakai fai angahalá 'i he ngaahi 'aho faka'osí.

1. Ako 'a e 1 Nifai 22:16–26 pea hiki ha lisi 'o e ngaahi tala'ofa na'e fai ki he kakai mā'oni'oni. Hiki mo ha lisi 'e taha 'o ngaahi tautea 'e hoko ki he kakai fai angahalá.
2. Lau 'a e 1 Nifai 22:28–31 pea fakamatala ki he me'a na'e fie ma'u 'e Nifai ke tau ako mei he me'a na'a ne hiki.



Ko e Tohi Hono Ua 'a Nīfai



'Oku kamata 'a e tohi 'a Ua Nīfai 'i ha ngaahi ta'u lahi mei he mavahe 'a e fāmili 'o Līhai mei Selūsalemá pea hili 'enau tū'uta 'i he fonua 'o e tala'ofá . 'I he ngaahi 'uluaki vahe 'e faá, na'e hiki ai 'e Nīfai 'a e ngaahi lea ko e fale'i fakamuimui taha ia na'e fai 'e he'ene tamaí peá ne toki pekiá. 'I ho'o lau ko ia 'a e 2 Nīfai, hanga 'o fakatokanga'i 'a e me'a na'e hoko ki he fāmili hili 'a e pekia 'a Līhai.



Na'e fakataumu'a 'a e fale'i 'a Līhai 'i he 2 Nīfai 1 kia Leimana mo Lēmiuela. Kimu'a peá ke toki lau iá, fakakaukau angé pe ko e hā e me'a te ke fie lea 'aki kia Leimana mo Lēmiuela 'o kapau ko 'ena mātuá koe. Fakatokanga'i e lea na'e fai 'e Līhai peá ke fakakaukau angé pe na'e ongo fēfē nai 'eni ki hono ongo fohá.



Ke Mahino 'a e Folofolá



2 Nīfai 1

Lea 'aki (v. 1)—Fakamanatu, toe fakamatala'i

Ka neongo 'a 'etau ngaahi mamahi (v. 5)—Neongo na'a tau faingata'a'ia mo 'ahi'ahi'i kitautolu

Fuakava (v. 5)—Fai ha palōmesi molumalu

Tofi'a (v. 5, 8–9)—Koloa pe kelekele fakafāmili

Fakatapu'i (v. 7, 32)—Me'a kuo to'o mavahe pe fakatapui ke fai 'aki e ngaahi ngāue toputapu

Veuveuki (v. 9)—Fakatapu moveuveu, fakalavea'i

Faka'au'au hifo (v. 10)—Tō atu māmālie

Ngaahi tautea (v. 12)—Ko hono tuku mai 'o e ngaahi tautea; ngaahi me'a 'oku hoko ke fakahā mai 'a e fakamaau 'a e 'Otuá

Huhu'i (v. 15)—Fakamo'ui; ko hono 'uhinga 'oku toe mahino angé ko e "fakatau mei he nofo hopoaté"

Ngaahi tu'utu'uni (v. 16)—Ngaahi lao, ngaahi fekau

Mo'ua (v. 16)—Hoha'a

Mo'ua (v. 22)—Fakatupu ke hoko mai kiate kimoutolu

Kakapu (v. 23)—Ko e 'ikai ke 'iloa

Lea māсила (v. 26)—Ko ha valoki

Ta'ofi (v. 26)—Pukepuke ke 'oua na'a hoko

Lea (v. 27)—Lea

Ko Hono Ako 'o e Folofolá



Fai 'a e 'ekitiviti A mo e E 'i ho'o ako 'a e 2 Nīfai 1.

A Faka'osi 'a e Ngaahi Sētesi Ko 'Eni

'Oku 'i he 2 Nifai 1:5–12 'a e ngaahi lea 'a Līhai ki hono ngaahi fohá 'o kau ki he fonua 'o honau tofi'á, 'a ia 'oku kau ki ai 'a 'Amelika Tokelau pea mo 'Amelika Tonga. Fakakakato 'a e ngaahi fakamatala 'oku nau fakanounou'i e ngaahi akonaki ko 'eni 'a Līhai. Feinga ke ke faka'aonga'i pē 'e koe 'a ho'o fakalea pē 'a'au ka ke fakapapau'i pē 'oku fakamatala'i kotoa 'e ho'o sētesi 'a e me'a na'e akonaki 'aki 'e Līhai:

1. Makehe mei he hako 'o Līhai, ko e fonuá ko ha tofi'a ia 'o . . . (Vakai, v. 5–7.)
2. Kapau 'e tauhi 'a kinautolu 'oku nau nofo 'i he fonua 'o e tala'ofa ko 'eni ki he 'Otuá mo tauhi 'Ene ngaahi fekau, 'e. . . (Vakai, v. 7, 9–12.)
3. Na'e ta'ofi 'e he 'Eiki ke 'oua na'a toe 'ilo e ngahi pule'anga kehé ki he fonuá 'i he taimi ko iá koe'uhí. . . . (Vakai, v. 8.)

E "Pea Ngali Tangata"



Na'e fakamatala 'a 'Eletā Kālosi E. 'Eisi, 'a ia na'á ne hoko ko e mēmipa 'o e Kau Palesitenisi 'o e Kau Fitungofulú, ki ha me'a na'e hoko ki ai 'i he'ene hoko ko e taula'eiki 'i he Lakanga Taula'eiki Faka-'Ēloné 'i hono ta'u hongofulu mā valú, 'i he'ene fakafisi ke kau fakataha mo hono to'u 'i he ngaahi 'ekitiviti na'e totonu ke nau kau ki ai. Ko e me'a 'eni na'a ne hikí: "'I he'eku mavahe atú. . . , na'e fakamatali'i au 'e he tamaiki na'a mau 'i ai 'aki 'enau kaila

ange, 'Te ke fu'u lahi koá 'a fē?' 'E tuku koá 'a fē ho'o hangē ha ki'i tamasi'i valé mo e tōtū'a ho'o fie lotú?' 'Te ke 'ai 'a fē ke ke ngali tangata?'" (*In the Lord's Service* [1990], 46; vakai foki, Conference Report, 'Epeleli 1992, 58; pe *Ensign*, Mē 1992, 40). Na'e kole 'e Līhai ki hono ngaahi fohá ke nau nau tu'u hake 'o "ngali tangata" (2 Nifai 1:21), ka na'e kehe 'aupito pē 'ene 'uhinga 'a'ana mei he me'a na'e 'uhinga ki ai 'a e kau talavou 'i he talanoá. 'I he 'ekitiviti ko 'eni, hanga 'o fakakakato 'a e fika 1, peá ke toki fa'itelihia pe te ke fai 'a e fika 2 pe 3.

1. Hiki ha ngaahi 'ulungāanga 'e nima na'e pehē 'e Līhai 'oku totonu ke ma'u 'e ha tangata 'a e 'Otuá 'o makatu'unga 'eni 'i he fakamatala 'oku 'i he 2 Nifai 1:13–24. Tohi'i 'a e fo'i 'ulungāanga takitaha pea tohi'i mo e veesi 'oku ma'u ai.
2. Hiki ha palakalafi 'o kau ki hono faikehekehe 'o e ngaahi 'ulungāanga ko ia na'á ke tohi'i pea mo hono faka'uhinga 'o e ngali tangatá 'e he fānau tangata 'i he talanoa 'a 'Eletā 'Eisi'i pea mo e kakai tokolahi pē 'i he māmaní.
3. Toe vakai ki he veesi 13 mo e 15 peá ke hiki ha palakalafi 'o fakafehoanaki ai 'a e tu'unga 'o e kau tangata mā'oni'oni, hangē ko Līhai, pea mo e tu'unga 'oku 'i ai 'a e kau tangata 'oku 'o e māmaní, hangē ko Leimana mo Lēmiuelá.

Na'e akonaki 'e Sisū Kalaisi 'o pehē: "Ko e hā 'a e anga 'oku tāu mo kimoutolú? Ko e mo'oni, 'oku ou tala kiate kimoutolu, ke mou hangē pē ko aú" (3 Nifai 27:27).



2 Nifai 2
Tau'atāina ke Fili Koe'uhi ko e Fakalelei

Ko Sēkope 'a e 'uluaki 'o e ongo foha 'e ua na'e fanau'i mai kia Līhai mo Selaia 'i he toafá (vakai, 1 Nifai 18:7). Na'á ne fetaulaki mo ha ngaahi 'ahi'ahi lahi 'i he'ene tupu haké—'o fakatou tatau pē mei he faingata'a 'o e fonongá pea mei he "ta'e faka'apa'apa 'a hono ngaahi tokouá" (2 Nifai 2:1). 'Oku fai 'a e akonaki 'a Līhai 'i he 2 Nifai 2 'o fakataumu'a ia kia Sēkope, pea 'oku tokoni foki ia ke fakamatala'i 'a e founga 'e lava ke ma'u ai 'a e melinó mo e fiefiá 'i ha maama 'oku fonu 'i he mamahi mo e fakafepakí. Ko e taha 'eni 'o e ngaahi vahe 'i he Tohi 'a Molomoná 'okú ne tala mai ha ngaahi me'a lahi kiate kitautolu 'o kau ki he palani 'o e fiefia 'a e Tamai Hēvaní.

Ke Mahino 'a e Folofolá



2 Nifai 2

Ngaahi faingata'a (v. 1)—Ngaahi mamahi

Fakapau'i (v. 2)—To'o mavahe 'o tuku ke fai 'aki ha ngāue 'oku toputapu

Huhu'i (v. 3)—Tokotaha 'oku ne totongi huhu'i ke fakahaofi ha taha mei he nofo pōpula fakalaumālié (Sisū Kalaisi)

Fakatonuhia'i (v. 5)—Fakahā 'oku tau'atāina mei he angahala pe halaia, fakamolemole'i

Fakatomala (v. 7)—Ongo'i loto mamahi koe'uhi ko e angahalá, loto fakatōkilalo

'Alo'ofa (v. 8)—Ngaahi ngāue lelei pea 'i he manava'ofa ('oku 'uhinga heni ki he Fakalelei 'a e Fakamo'uí—'a ia 'oku kau ai 'a 'Ene mamahi, pekia, pea Toetu'ú)

Manava'ofa 'a e Misaia Mā'oni'oni (v. 8)—Ko e mālohi 'o Sisū Kalaisi

Taukapo'i (v. 9–10)—Hoko ko ha taha 'oku tu'u 'i he vaha'á ke tokoni ki ha ongo fa'ahi 'e ua 'i hono veteki 'o ha palōpalema pe feta'emahino'aki ('oku 'uhinga heni ki he tokoni 'a e Fakamo'uí ki he kakai kotoa pē na'e fakamavahe'i mei he Tamai Hēvaní koe'uhi ko e fai angahalá.

Fakahoko (v. 10)—Fakahoko, hilifaki

Kuo fokotu'u (v. 10)—'Oku ō fakataha mo iá

Fefiofi (v. 11)—Ko hono fio fakataha ha ongo me'a 'e ua pe lahi ange ai ke hoko pē 'o taha

Ta'e aonga (v. 12)—'Ikai ha taumu'a, hala'atā

Fakatauvele'i (v. 16)—'Ahi'ahi'i, fakaloto'i

Fakatoloi (v. 21)—Fakalōloa

Nofo 'ahi'ahi'anga (v. 21; vakai foki, v. 30)—Taimi 'o e sivi'i pe 'ahi'ahi'i

Talangata'a (v. 21–22)—Ke maumau'i ha hono

Tuku kehe (v. 26)—Tuku kehe

'Aonga (v. 27)—Fie ma'u, mahu'inga

Fakalalao (v. 27–28)—Tokotaha 'okú ne ngāue ke fakalelei'i ha ongo fa'ahi 'e ua 'oku 'ikai ke na loto taha ('oku 'uhinga heni kia Sisū Kalaisi)

Holi (v. 30)—Taumu'a

2 Nifai 2:3–10—“Kuo Teuteu ‘a e Halá. . . pea ‘Oku Ta’etotongi ‘a e Fakamo’uí”

‘Oku fakatau‘atāina‘i ‘e he Fakalelei ‘a Sisū Kalaisi ‘a e fa‘ahinga kotoa ‘o e tangatá mei he ngaahi nunu‘a ‘o e Hingá pea ne fakahoko foki mo e hao mei he ngaahi nunu‘a ‘o e angahala fakafo‘ituitui tu‘unga ‘i he ngāue ‘e fakahoko (vakai ki he fakatātā ‘oku ‘oatu fakataha mo ‘enī). Hangē ko ia na‘e fakahā ‘e Lihai kia Sēkopé, “oku ta’etotongi ‘a e fakamo’uí” (2 Nifai 2:4). ‘Oku ‘ikai fakamo’ui kিতautolu koe‘uhí ko ha fa‘ahinga ngāue na‘a tau fai ka koe‘uhi pē ko e Fakalelei ‘a Sisū Kalaisi. Ka neongo ia, ‘oku ‘i ai ‘a e ngaahi me‘a kuopau ke tau fakahoko ‘e kিতautolu ke tau ma‘u ai hono kotoa ‘a e ngaahi lelei ‘o e Fakalelei ‘a e Fakamo’uí. Na‘e pehē ‘e Lihai ‘oku foaki ‘a e fakamo’ui kiate kinautolu pē “oku ma‘u ‘a e loto mā‘ulalo mo e loto fakatomalá; pea ‘oku ‘ikai lava ke fua ‘a e ngaahi tautea ‘o e fonó ma‘a ha tokotaha kehe” (v. 7). Kapau ‘oku tau fie ma‘u ‘a e ngaahi lelei ‘o e Fakalelei ‘a Kalaisi, kuopau ke tau ma‘u ha tui fe‘unga kiate Ia ke tau fakatomala mei he‘etau ngaahi angahalá. ‘Oku ‘ikai mo ha toe founa kehe ke tau ma‘u ai ‘a hono kakato ‘o e ngaahi lelei ‘o e ngāue huhu‘i ko ‘enī. (Vakai ki he *Book of Mormon Student Manual* [Religion 121–22, 1996]. 23).

Ko e Ngaahi Ola ‘o e Hinga ‘a ‘Ātamá ‘A ia ‘Oku Fie Ma‘u Kae Fakamo’ui Kitautolú

- Mate fakaesinó: ‘Oku fanau‘i mai kotoa kিতautolu mo ha ngaahi sino fakamatelie ‘a ia ‘e iku pē ‘o mate.
- Mate fakalaumālie: ‘Oku fanau‘i mai kotoa kিতautolu ki ha māmani kuo hinga pea ‘oku tau mavahe ai mei he‘etau Tamai Hēvani.
- ‘Oku tau mo‘ui ‘i ha maama tilesitale ‘a ia kuo hinga.

Ko e Ngaahi Tāpuaki ‘o e Fakalelei ‘a ia ‘Oku Ma‘u Ta’etotongi

- Ko kinautolu kotoa pē kuo nau mo‘ui te nau toetu‘u ‘o ma‘u ha sino ta‘efa‘amate (vakai, ‘Alamā 11:42–44).
- ‘E ‘omi kotoa pē ki he ‘ao ‘o e ‘Otuá ke fakamāu‘i (vakai, ‘Alamā 11:44; Hilamani 14:15–17).
- ‘E ngaahi ‘a e māmani ke ma‘u ‘a hono tu‘unga fakalangi (vakai, T&F 88:18–20).



Ko e Ngaahi Nunu‘a ‘o ‘Ētau Hinga ‘Ātautolú ‘a ia ‘Oku Fie Ma‘u ke Fakahaofi Kitautolu Mei Ai

- ‘I he‘etau a‘usia ko ia ‘a e ta‘u motu‘a ke tau tali ai pē ki he‘etau ngaahi fili ‘oku fai, ‘oku hanga ‘e he fai angahalá ‘o ngaahi kিতautolu ke tau ta‘efe‘unga ke toe foki atu ki he ‘ao ‘o ‘etau Tamai Hēvani (vakai, Mōsaia 16:2–5).

Ko e Ngaahi Tāpuaki ‘o e Fakalelei ‘Oku Fie Ma‘u Ke Ngāue‘i

- Kapau ‘oku tau tui kia Sisū Kalaisi, fakatomala, pea papitaiso, ‘e lava lava ke fakama‘a kিতautolu mei he‘etau ngaahi angahalá. ‘E lava ke fakamā‘oni‘i kিতautolu ‘e he foaki ‘o e Laumālie Mā‘oni‘oni pea tau taau ai ke nofo ‘i he ‘afio‘anga ‘o e Tamai pea hoko ‘o tatau mo Ia (vakai, ‘Alamā 34:13–17; 42:15; Molonai 10:32–33; T&F 76:58; 132:19–20; Mōsese 5:5–11).

2 Nifai 2:5—“Oku ‘Ikai ke Fakatonuhia‘i ha Kakano ‘i he Fonó”

‘Oku ‘uhinga ‘a e fakatonuhia‘i ki hano lau ‘oku ‘ikai ke halaia, ko hono fakamolemole‘i ‘o e angahalá. ‘A ia ko ho tali ia pe lau ‘oku mā‘oni‘oni ‘i he ‘ao ‘o e ‘Otuá. Na‘e akonaki ‘a Lihai ‘o pehē ‘oku ‘ikai ke fakatonuhia‘i (fakamā‘oni‘oni‘i) ha taha ‘e he fonó, ka ‘oku tupu mei hono maumau‘i ‘o e fonó ‘a hono motuhi ‘a e tangatá mei he ‘Otuá (vakai, 2 Nifai 2:5). Hangē ko e akonaki ‘a e ‘Aposetolo ko Paulá, “he kuo fai angahala kotoa pē, pea tōmui mei he fakamālō mei he ‘Otuá” (Loma 3:23). “Ko ia, ka tau ka pehē ‘oku ‘ikai mo ha toe me‘a ka ko e fonó pē ‘oku ngāue‘aki, ‘e motuhi fakaesino mo fakalaumālie ‘a e tangatá, ‘i he fonó. ‘E motuhi fakaesino kinautolu koe‘uhí ko e ‘ikai ke nau lava ‘o tauhi haohaoa ki he fonó, pea ‘e motuhi fakalaumālie kinautolu koe‘uhí he ‘oku faka‘uli‘i ‘a e tokotahá ‘e hono maumau‘i ‘o e fonó pea ‘ ‘oku ‘ikai lava ke nofo ha me‘a ta‘e ma‘a. . . ‘i hono ‘aó’ (Mōsese 6:57; vakai foki, 2 Nifai 9:6–10)” (Gerald N. Lund, “The Fall of Man and His Redemption,” ‘i he Monte S. Nyman mo Charles D. Tate Jr., ongo ‘ātítá, *The Book of Mormon: Second Nephi, the Doctrinal Structure* [1989], 90). “Ko ia, ‘oku fou mai ‘a e huhu‘i ‘i he Misaia Mā‘oni‘oni” koe‘uhí “te ne ‘atu ia ‘e ia ko e feilaulau koe‘uhi ko e angahalá, ke fua ‘a e ngaahi tautea ‘o e fonó” (2 Nifai 2:6–7).

Ko Hono Ako ‘o e Folofolá

Fai ha tolu ‘o e ngaahi ‘ekitiviti ko ‘eni ‘e faá (A–H) ‘i ho‘o ako ‘a e 2 Nifai 2.

A Fakamatala pe ‘Oku Anga Fēfē ‘Ene Ta’etotongi ‘a e Fakamo’ui

1. Ako ‘a e 2 Nifai 2:3–9 pea fakamatala‘i ‘oku fakatou mo‘oni ‘a e lea ‘a Lihai na‘e pehē “oku ta’etotongi ‘a e fakamo’uí” (v. 4) pea mo ‘ene fakamatala ‘o pehē ‘e fakamo’ui ‘a kinautolu ‘oku nau tui kia Sisū Kalaisi pea muimui ‘iate Iá (vakai, v. 9). (Vakai ki he kongá “Ke Mahino ‘a e Folofolá” ke ma‘u mei ai ha tokoni ‘o kapau ‘e fie ma‘u.)
2. Fekumi ‘i he 2 Nifai 2:5–8 pea fakamatala ki he totongi huhu‘i na‘e fai ‘e he Fakamo’ui ke fakamo’ui fakaesino mo fakalaumālie ai kিতautolú. Na‘a tau mei fēfē nai kapau na‘e ‘ikai ke ‘i ai ha Fakamo’ui? (vakai, v. 5).

E Ko e Ngaahi Fono ‘a e ‘Otuá: Ngaahi Ki ki he Fiefiá

‘Oku pehē ‘e he kakai ia ‘e ni‘ihi ko e ngaahi lao kotoa pē na‘e fa‘u ia ‘e he tangatá—‘oku ‘ikai ke ‘i ai ha ngaahi fono ta‘engata ia, pea ‘i he‘ene peheé, ‘oku ‘ikai ha me‘a ia ko e angahala. ‘Oku nau tui kinautolu ‘oku totonu ke fai ‘e he kakai ha fa‘ahinga me‘a pē ‘oku nau fie fai kae ‘oua pē na‘a mamahi ai ha taha. Hili e akonaki ‘a Lihai ‘o kau ki he totonu “ke ‘i ai ‘a e fehangahangai ‘i he ngaahi me‘a kotoa peé” (2 Nifai 2:11), na‘á ne fakamatala leva ki he fekau‘aki ‘a e ngaahi fono ‘a e ‘Otuá mo ‘etau fiefiá. Lau ‘a e 2 Nifai 2:13 pea hiki ‘i ho‘o pepa akó ‘a e tefito‘i mo‘oni ‘okú ke pehē na‘e ako‘i mai ‘e Lihai.

F Potu Folofola Ako Ma'ulotó—2 Nifai 2:25

1. 'Oku tala mai 'e he veesi nounou ko 'ení ha fo'i mo'oni mahi-nongofua 'o kau ki he Hingá. Lau foki mo e 2 Nifai 2:22–23, 'a ia 'okú ne fakamatala'i mai 'a e me'a na'e mei hokó 'o kapau na'e 'ikai ke maumau fono 'a 'Ātama 'o ne kai 'a e fua tapú. Hanga 'o tohi'i 'a e "Tupu mei he hinga 'a 'Ātamá. . . ." peá ke faka'osi 'a e sētesí 'aki ha' o hiki ha lisi 'o e ngaahi nunu'a 'o e Hingá 'o hangē ko ia 'oku hā 'i he 2 Nifai 2:22–25. (Na'e fa'a fakamatala 'a Lihai he taimi 'e ní'ihí ki he me'a na'e 'ikai ke mei hoko 'o kapau na'e 'ikai 'a e Hingá; toe fakalea fo'ou 'a e ngaahi nunu'á ke fakamatala'i ai 'a e me'a na'e hokó.)



2. Na'e pehē 'e Lihai, "'Oku 'i ai 'a e tangatá koe'uhí ke nau ma'u 'a e fiefiá'" (v. 25). Toe vakai ki he ngaahi veesi 'i he 2 Nifai 2 'oku 'i ai 'a e ngaahi fo'i lea ko e *fiefia*, *mamahi*, *mamahi'ia* (v. 5, 10–11, 13, 18, 23, 25, 27). Ko e hā e me'a na'e akonaki 'aki 'e Lihai 'i he ngaahi veesi ko iá 'o kau ki he founga mo e 'uhinga te tau lava ke ma'u ai 'a e fiefiá pea mo e tokotaha 'okú ne fiema'u ke tau mamahi?

H Potu Folofola Ako Ma'ulotó—2 Nifai 2:27

Tā 'i ho'o pepa akó ha fakatātā 'okú ne faka'ali'ali 'a e akonaki mahu'inga 'oku akó'i mai 'i he veesi ko 'ení. Tā ia ke ke lava 'o tautau 'i ha feitu'u te ke sio ma'u ai pē ki ai ke ne fakamanatu atu kiate koe 'a e ngaahi mo'oni mahu'ingá ni.



'I he 2 Nifai 3, na'e lave ai 'a Lihai 'o kau ki ha kau tangata kehekehe 'e toko fā na'e hingoa ko Siosefa. Na'e lau 'a Lihai 'o kau ki he Siosefa tu'ukimu'a na'e fakatau ki 'Isipité. Ko e Siosefa 'eni na'e ha'u mei ai 'a e hako 'o Lihai. Na'e lave 'a Lihai ki ha kikite na'e fai 'e Siosefa 'o 'Isipité peá ne toki pekiá. 'I he kikite ko iá na'e lea ai 'a Siosefa 'o kau ki he ngaahi 'aho kimui ní pea mo ha ongo tangata 'e hingoa ko Siosefa 'a ia ko 'ena ha'u pē mei hono hakó. 'I ho'o ako 'a e vahe ko 'ení, 'ai ke ke 'ilo'i pe ko hai 'a e ongo Siosefa ko 'eni 'i ngaahi 'aho kimui ní pea mo hono 'uhinga 'okú na mahu'inga ai.

Ke Mahino 'a e Folofolá



2 Nifai 3

Hako 'o. . . .tengá (v. 5–7, 11–12, 18–19, 21)—Ngaahi hakó
Fakahā (v. 5)—Talaki, 'ai ke 'ilo'i
Tangata kikite (v. 6–7, 11, 14)—Ko ha taha 'okú ne lava ke 'ilo 'a e ngaahi me'a 'o e kuohilí, lolotongá, pea mo e kaha'ú (vakai, Mōsaia 8:13–17)
Lau ko e lahi (v. 7)—Fakamahu'inga'i, faka'apa'apa'i
Holoki, ta'ofi (v. 12, 14)—Veteki, fakamovetevete

Fakamāu'i (v. 12)—Ta'ofi
Kamata (v. 13)—Kamata
Tokanga (v. 23)—Fakafanongo mo talangofua
Fokotu'u fo'ou (v. 24)—Ke toe fakafoki mai ('oku 'uhinga 'i heni ke toe fakafoki mai 'a 'Isileli ki honau 'Otuá, ki he mo'oni, ki he'enau ngaahi fuakavá, pea ki honau ngaahi fonuá)

2 Nifai 3:6–21—'Oku Ma'u 'i Fē 'a e Kikite 'a Siosefá?

'Oku 'ikai ke ma'u 'i he'etau Tohi Tapu 'o e 'aho ní 'a e kikite ko ia 'a Siosefa na'e fakatau ki 'Isipité, 'o hangē ko ia na'e lea'aki 'e Lihai ki hono foha ko Siosefá. Na'e ma'u ia 'e Lihai 'i he ngaahi lau'i peleti palasa na'e 'omai 'e hono ngaahi fohá meia Lēpani 'i Selūsalemá (vakai, 1 Nifai 3:3, 19–20; 5:10–16; 2 Nifai 4:1–2).

2 Nifai 3:6–18—Ko e Ongó Siosefa 'o e Ngaahi 'Aho Kimui Ní

Na'e 'uhinga e kikite 'a Siosefa 'i he kuonga mu'á ki ha Siosefa 'i he ngaahi 'aho kimui ní 'a ia te ne hoko ko ha palōfita ma'ongó'onga pea mo ha tāpuaki ki he hako 'o Lihai pea mo e fale kotoa 'o 'Isileli. Na'e pehē 'e he kikite 'e 'i ai foki ha tamai 'a e Siosefa ko 'eni 'e hingoa mo ia ko Siosefa. Ko e palōfita ko 'eni 'i he ngaahi 'aho kimui ní ko e Palōfita ia ko Siosefa Sāmitá. Ko ia ai, 'oku fakamatala 'i he 2 Nifai 3 ki ha ngaahi Siosefa 'e toko fā: Siosefa 'o 'Isipité; Siosefa ko e foha 'o Lihai; Palōfita ko Siosefa Sāmitá; mo Siosefa Sāmita, ko e Lahi, 'a ia ko e tamai 'eni 'a e Palōfita ko Siosefa Sāmitá).

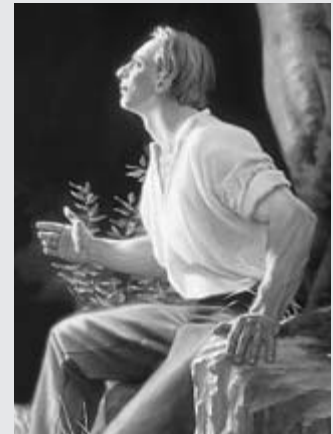

Ko Hono Ako 'o e Folofolá



Fai 'a e 'ekitiviti A, pea fai mo e 'ekitiviti E 'o kapau te ke fie fai, 'i ho'o ako 'a e 2 Nifai 3.

A Veteveteki e Misiona 'a e Palōfitá

1. 'Oku 'uhinga 'a e tangata kikite 'oku lau ki ai 'i he 2 Nīfai 3:6–21 ki he Palōfita ko Siosefa Sāmítá. Hiki ha lisi 'o e me'a 'okú ke 'ilo'i mei he kikite ko 'ení 'o kau ki he'ene misioná. ('Oku lave ai ki he ngaahi me'a 'e hongofulu nai.) Feinga ke ke fakalea kinautolu takitaha 'i ho'o lea pē 'a'au.
2. Hanga 'o fili ha konga 'e taha 'o e misiona 'a e Palōfita ko Siosefa Sāmítá peá ke fakamatala'i ha lelei kuo hoko ki ho'o mo'uí ko e tupu mei ai.

E Ko ha Kikite Kuo Fakahoko 'i Hotau Kuongá Ni

'Oku lave 'i he 2 Nīfai 3:12 ki ha ongo tohi 'e ua—ko e tohi 'e taha na'e hiki ia 'e he hako 'o Siosefá (ko e Tohi 'a Molomoná) pea taha na'e hiki 'e he hako 'o Siutá (ko e Tohi Tapú).

1. Hiki ha lisi 'o e ngaahi me'a na'e pehē 'e he kikite 'e fakakakato fakataha 'e he ongo tohi ko 'ení.
2. Fakamatala e founga kuo fakakakato fakatou'osi ai 'e he ongo tohi ni 'a e ngaahi taumu'a na'á ke hiki.
3. Lau e me'a na'e tñaki fakamuimui taha ki he hingoa 'o e Tohi 'a Molomoná. Ko e hā e ngaahi founga 'oku hoko ai 'a e tohi ni "Ko ha Toe Fakamo'oni 'e Taha 'o Sīsū Kalaisi'?"

Na'e pehē 'e 'Eletā Poiti K. Peeka, ko e mēmipa 'o e Kōlomu 'o e Kau 'Aposetolo 'e Toko Hongofulu Mā Uá, kuo hoko 'eni 'o "fakataha'i [a e Tohi Tapú mo e Tohi 'a Molomoná] 'i ha fa'ahinga founga 'a ia ko ho'o lau pē 'a e tohi 'e tahá 'oku hoko ai pē mo ho'o lau 'a e tohi 'e tahá; pea ko ho'o ako pē mei he tahá, 'oku fakamaama ai pē koe 'e he tahá. Ko e mo'oni 'okú na hoko pē 'o taha 'i hotau nimá. Ko hono fakahoko 'eni 'o e kikite 'a 'Isikeli [i he 'Isikeli 37:15–19]" ('i he Conference Report, 'Okatopa 1982, 75; pe *Ensign*, Nōvema 1982, 53).



'Oku hiki 'i he 2 Nīfai 4 'a e nī'ihī 'o e ngaahi lea faka'osi 'a e palōfita ma'ong'onga ko ia ko Līhai. 'I he hili 'a e pekia 'a e tamai 'a Nīfai, na'á ne hiki ha'ane ngaahi fakakaukau pē 'a'ana mo ha ngaahi ongo na'á ne ma'u 'o kau ki hono tu'unga fakalaumālié. Na'á ne hiki kinautolu 'o hangē ha fo'i māú,—'o meimei tatau pē mo e ngaahi saame 'i he Fuakava Motu'á. Pea na'e fá'a ui pē 'a e 2 Nīai 4:16–35 ia ko e "saame 'a Nīfai". 'E lava pē ke hoko 'a e saame ko 'ení ko ha ma'u'anga ivi ki ha taha pē 'okú ne 'ofa 'i he 'Eiki mo fie tauhi kiate Ia ka 'okú nau ongo'i mafasia koe'uhi ko e mafatukituki honau ngaahi vaivai.

Ke Mahino 'a e Folofolá



2 Nīfai 4

- Tō ki he 'ulu 'o ho'omou ongo mātu'á** (v. 6)—'E 'eke'i ia ki he mātu'á
- Faka'au** (v. 12, 24)—Hoholo
- Ngaahi valoki** (v. 13)—Ngaahi fakatonutonu koe'uhi ko e ngaahi angahalá
- Na'e ue'i** (v. 14)—Na'e fekau'i, na'e kouna'i
- Loto mamahi** (v. 17)—Mamahi, ta'e aonga
- Mamahi** (v. 17)—Loto mamahi
- Kāpui** (v. 18)—Takataka'i
- 'Ohofi** (v. 18)—Fakafaingata'a'ia'i
- Veuveuki** (v. 22)—'Ai ke ta'emaau, veteki
- Fekau'i** (v. 25)—Fekau
- 'Alo'ofa lahi 'a e 'Eiki** (v. 26)—Ko Sīsū Kalaisi, ko ha 'Otua, 'i he tauhi ki he nī'ihī kehē
- Faka'au'au hifo** (v. 26, 29)—Sī'isi'i ange
- Mafesifesi** (v. 32)—Fakalotomá'ulalo'i, 'ikai ke fiela
- Fakatomala** (v. 32)—Loto mā'ulalo, loto mamahi koe'uhi ko e fai angahalá
- Faka'efihia** (v. 33)—Tāpuni
- Nima 'o e kakano** (v. 34)—Poto 'o e tangatá
- Fu'u lahi** (v. 35)—Hulu, lahi 'aupito
- Ta'e totonu** (v. 35)—'Ikai ke totonu, koe'uhi ko ha ngaahi 'uhinga 'oku hala

Ko Hono Ako 'o e Folofolá



Fakahokoi 'a e 'ekitiviti A mo e E 'i ho'o ako 'a e 2 Nīfai 4.

A Ko Hono Manatu'i 'o e Palōfita ko Līhai



Toe fakamanatu 'a e ngaahi lea faka'osi 'a Līhai 'i he 2 Nīfai 4:1–11. Fakakaukau ki he me'a kuó ke 'osi ako meia Līhai mo kau kia Līhai 'o kamata mei he 1 Nīfai pea hiki ha fakatātā 'e tolu 'o hono 'ulungāangá 'a ia 'oku totonu ke manatu'i 'o kau ki ai. Ki he 'ulungāanga takitaha, hanga 'o

fakamatala'i 'a e founga 'okú ke pehē 'e hoko ai 'a hono manatu'i ko ha tāpuaki ki hono ngaahi hakó.

E Hiki e Ngaahi Me'a 'o Ho Lotó

'Oku tau lau 'i he 2 Nīfai 4:15–35 'o kau ki he nī'ihī 'o e "ngaahi me'a 'o e loto 'o [Nīfai]" (v. 15). Ko ha konga folofola lelei 'eni ke lau le'olahi. Hili ho'o lau iá peá ke fili ha ngaahi kupu'i lea pe ngaahi sētesi 'e nima mei he me'a na'e lea'aki 'e Nīfai 'a ia 'oku hoko foki ko e konga 'o e "ngaahi me'a 'o [ho] lotó." Fakamatala'i hono 'uhinga 'okú ke pehē ai 'oku nau mahu'inga takitaha kiate koé.



2 Nīfai 5 Ko Ha Fāmili Kuo Mavahevahe

Neongo 'a e fale'i 'a Līhai ke nau uouangatahá (vakai, 2 Nīfai 1:21), ka na'e kei māvahevahe pē 'a e fāmili koe'uhī ko e kei hokohoko atu 'a e meheka mo e 'ita 'a Leimana mo Lēmiuela ki hona tehina ko Nīfai. Kae hangē ko e fakamo'oni 'a Nīfai 'i he 1 Nīfai 1:20, na'e 'alo'ofa 'a e 'Eikī 'o fakahaofi 'a e kakai faivelengā. 'I ho'o lau 'a e 2 Nīfai 5, hanga 'o fakatokanga'i 'a e faikehekehe 'i he founga mo'ui 'a e ongo falukunga kakai ko e tupu mei honau ngaahi 'ulungāngā pea mo 'enau ngaahi ngāuē.

Ke Mahino 'a e Folofolá

2 Nīfai 5

Fe'unga (v. 4, 34)—'Oku fe'unga : **Fakapikopiko** (v. 24)—Makau
Ngaahi tu'utu'uni (v. 10)— : **Kākā** (v. 24)—Fakaooloo,
Ngaahi lao : fie kākā
Tō (v. 11)—Tō 'akau : **Tautea'i** (v. 25)—
Utu (v. 11)—Ututa'u : Fakamamahi'i, fakamala'ia'i,
Manakoa (v. 21)— : **Fakanofa** (v. 26)—Vahe'i ki ha
Fakatauvele, matamatalelei : taumu'a 'oku toputapu
Fakalielia (v. 22)—Palakū, :
fakafehi'anekina

2 Nīfai 5:20–25—"Ko e Fakamala'ia'i" Na'e 'Ikai ko "ha Kili Lanu Fakapo'upo'uli"

Ko e "fakamala'ia'i" na'e fakatupu 'e he 'Eikī ke hoko ki he kakai Leimana na'e angatu'ú ko e motuhi atu kinautolu mei Hono 'aó (vakai, 2 Nāifi 5:20–21). Na'e fakahoko 'e he 'Eikī "kiate kinautolu ha kili lanu fakapo'upo'uli" koe'uhī ke 'oua na'a feohi, pe femali'aki 'a e kakai Nīfai mo kinautolu pea fakahoko 'a e fakamala'ia ko iá kiate kinautolu (vakai, v.21–23).

Ko Hono Ako 'o e Folofolá

Fai 'a e 'ekitiviti A 'i ho'o ako 'a e 2 Nīfai 5.

A Tala 'a e Ngaahi Faikehekehé

1. Tā ha saati hangē ko e saati ko 'enī 'i ho'o pepa akó pea fakafonu 'aki ia 'a e fakamatala 'okú ke ma'u ki he ngaahi fakamo'oni fakafolofola 'oku 'oatú:

Kakai Nīfai	Ko e Me'a Ke Kumí	Kakai Leimaná
	Ko e hā e ongo na'e ma'u 'e he kau takí? Ko e hā e me'a na'a nau fai? (vakai, 2 Nīfai 5:1–4, 12, 14–18, 26, 29, 31–32).	
	Ko e hā e me'a na'e fai 'e he kakai? (vakai, v. 6–11, 15, 17, 20–22, 24–27).	
	Ko e hā hono ngaahi olá? (vakai, v. 11, 13, 16, 20–22, 25–27, 34).	

2. Na'e "nofo fiefia" 'a e kakai Nīfai (2 Nīfai 5:27). Toe vakai ki he 2 Nīfai 5 peá ke hiki 'a e ngaahi founga 'e tolu te ke "nofo fiefia" aí.



2 Nīfai 6 Ko e Ako'i 'e Sēkope 'a e Kakaí mei he Ngaahi Me'a Na'e Tohi 'e 'Īsaiá

'Oku tau lau 'i he 2 Nīfai 5:26 na'e vahe'i 'e Nīfai 'a Sēkope mo Siosefa ke na hoko ko e ongo "taulá'eiki mo e akonaki" ki he kakai Nīfai. 'Oku hiki 'i he 2 Nīfai 6–10 'a e ni'ihī 'o e ngaahi akonaki 'a Sēkopé, 'a ia ko ha malanga 'aho 'e ua 'eni na'á ne fai ki he kakai Nīfai. 'I he kongá lahi 'o e vahe 6–8, na'e to'o mai ai 'e Sēkope 'a e ngaahi lea 'a e palōfita ko 'Īsaiá ('Īsaiá 49:22–52:2). Na'á ne toe fakamatala foki ki hono 'uhinga na'á ne to'o mai ai 'o lea kau ki he ngaahi potu folofola ko 'enī pea mo e me'a 'oku totonu ke fai 'e he kakai ke toe mahino ange ai 'eni kiate kinautolú. 'E lelei kapau te ke fie lau 'a e vahe 6–10 mo ke manatu' i pē 'a e ngaahi fakamatala ko 'enī. 'Osi ko iá peá ke toe foki 'o ako 'a e vahe takitaha 'o ke faka'aonga'i ai 'a e ngaahi tokoni 'oku 'oatu 'i he tohi fakahinohino ako ko 'enī.

- "Ke mou 'ilo'i mo fakaongoongolelei 'a e huafa 'o homou 'Otuá" (2 Nīfai 6:4). 'I ho'o lau ko ia 'a e vahe 6–8, hanga 'o kumi 'a e me'a na'e akonaki 'aki 'e Sēkope 'o kau ki he 'Otuá mo e founga na'á ne fakalotolahi 'i 'aki 'a hono kakai ke nau fakaongoongolelei 'i Iá (ke nau 'ofa mo muimui 'iate ia 'i he lotu fakatōkilalo mo e faka'apa'apa).
- "E lava ke fakatatau ia kiate kimoutolu" (2 Nīfai 6:5). Ko hono tu'o ua 'aki 'eni hono lea 'aki 'e ha palōfita 'i he Tohi 'a Molomoná ke tau fakatatau 'a e ngaahi lea 'a 'Īsaiá kiate kitautolu (vakai, 1 Nīfai 19:23; vakai foki ki he "Fakatatau 'a e Folofolá, " p. 3 'o e tohi fakahinohino ako ko 'enī).

- *The 2 Nīfai 6:8–15, na’e fakamatala ai ‘a Sēkope ki hono ‘uhinga ‘o e ni’ihi ‘o e ngaahi potu folofola na’á ne lau ki hono kakaí.*
- *“Kuó u lau ‘a e ngaahi me’á ni koe’uhi ke mou ‘ilo ki he ngaahi fuakava ‘a e ‘Eiki” (2 Nīfai 9:1). ‘I ho’o lau ‘a e vahe 6–8, hanga ‘o fakakaukau ‘i ‘a e me’á ‘oku ako’i mai ai ‘o kau ki he ngaahi fuakava ‘a e ‘Eiki—ko e hā e ngaahi fuakava ko iá mo hono ‘uhinga ‘oku fu’u finangalo ai ‘a e ‘Eiki ke fakahoko kinautolú.*
- *“‘Oku ou lea ‘aki ‘a e ngaahi me’á ni kiate kimoutolu koe’uhi ke mou fiefia” (2 Nīfai 9:3). ‘I ho’o lau ‘a e ngaahi lea ‘a ‘Īsaia, fakakaukau pe ‘oku nau ‘oatu fēfē kiate koe ha ngaahi ‘uhinga ke ke fiefia ai..*
- *The 2 Nīfai 9:4–54, na’e fakamatala ai ‘a Sēkope ‘o kau ki he akonaki ‘oku ‘omi ‘e he pōpoaki ‘a ‘Īsaia.*
- *The 2 Nīfai 10, na’e faka’osi ai ‘e Sēkope ‘a e malanga na’á ne kamata he ‘aho kimu’á.*

Ke Mahino ‘a e Folofolá



2 Nīfai 6

Tokanga (v. 3)—Ngaahi ongo’i tokanga

Na’ina’i (v. 3)—Faka’ai’ai, fakalotolahi’i

Fuka (v. 6)—Ko ha fa’ahinga me’á ‘oku fokotu’u ‘e he ma’u mafai ke hoko ko ha lao ke fakamāu’i ‘aki ‘a e kakai kehē; ko ha faka’ilonga (‘oku ‘uhinga heni ko e fuká ‘a e ongoongolelei)

Fakahā (v. 9, 14)—Faka’ali’ali, ‘ai ke ‘ilo’i

Tautea’i (v. 9)—Tā ‘aki ha uipi ‘oku nono’o ‘i hono ngaahi ikuikú ‘a e fanga ki’i kongo-konga hui pe maka māсила

Te’ia pea fakamamahi’i (v. 10)—Tautea’i pea mamahi’ia e sinó mo e fakakaukau

Fano (v. 11)—Fefoki’aki

Tuku ke ‘auha (v. 11)—Fakangofua ke ‘auha ‘aupito

Afā (v. 15)—Ko ha fu’u matangi mālohi

Mahaki faka’auha (v. 15)—Mahaki faka’auha, mahaki

Mo’ulaloa (v. 16–17)—Ni’ihi ‘oku puke pe ma’u ‘e honau fili

Tuku ange ‘a e pōpulá (v. 16)—Ko hono fakatau’atāina’i ‘a e pōpulá

Tau’i (v. 17)—Fakafetau

Ngaohikivi’i (v. 18)—Fai ta’etotonu

2 Nīfai 6:6–18—Ko e Hā e Fakahokohoko Totonu ‘o e Ngaahi Me’á ko ‘Eni ‘e Hoko Mai?

‘Oku ‘ikai hiki e ngaahi me’á ‘oku hā ‘i he 2 Nīfai ‘i honau fakahokohoko totonú ki he taimi na’a nau hoko ai pe taimi te nau hoko ai. Kapau ‘e fakahokohoko kinautolu ki honau hokohoko totonú ‘e peheni ‘ene tu’u ‘a e ngaahi vēsí, 8–11, 6–7, 11–18. ‘Oku ‘omi fakakongokonga lalahi ‘e he ngaahi fakamatala ko ‘eni ‘a e ngaahi tefito ‘oku lau ki ai ‘a e ngaahi vēsí ni:

- ‘Oku ‘i he veesi 6–7 ‘a e kikite ‘a ‘Īsaia ki hono tånaki fakataha ‘o ‘Isileli ‘i hotau kuongá ni, ‘o tokoni ki ai ‘a e kakai Senitailé.



- ‘Oku tomu’á fakahā mai ‘i he veesi 9–11 ‘a e hā’ele ‘uluaki mai ‘a Sisú Kalaisi ki he kakai Siú pea mo hono fakamamahi’i mo fakamovetevete’i kinautolu koe’uhi ko e ‘ikai ke nau tali Iá.
- ‘Oku ‘i he veesi 11–18 ‘a e hoko atu hono fakamatala’i ‘e Sēkope ‘a e kikite ‘a ‘Īsaia ‘i he veesi 6–7 ‘o kau ki hono tånaki fakataha ‘o ‘Isileli ‘i he ngaahi ‘aho kimui ní.

2 Nīfai 6:7, 13—“Tatali” ki he ‘Eiki

‘I hono faka’aonga’i ‘e ‘Īsaia ‘a e fo’i lea ko e *tatali*, ‘oku ‘uhinga ia ki he tu’u mālohi mo tu’u ma’u kae ‘oua leva kuo hoko ha fa’ahinga me’á ‘oku ‘amanaki hoko. Ko e “tatali ki he ‘Eiki” ko e tauhi mo’oni kiate Ia kae ‘oua kuo hokosia ‘a e taimi te Ne finangalo ai ke lilingi hifo ‘a hono kakato ‘o ‘Ene ngaahi tāpuaki.

2 Nīfai 6:12—Ko e “Fu’u Siasi Lahi mo Fakalieliá”

Vakai ki he konga “Ke Mahino ‘a e Folofolá” ki he 1 Nīfai 13:5–9 (p. 23).

2 Nīfai 6:14—‘E Toe Fakafoki Mai ‘e he ‘Eiki ‘a Hono Kakaí ko Hono Tu’o Uá

Ko e fuofua taimi na’e fakafoki mai ai ‘e he ‘Eiki ‘a Hono kakaí, ‘a ‘Isileli, ko e taimi ko ia na’á Ne ‘omi ai kinautolu mei ‘Isipite pea feinga ke nau nofo’i ‘a e fonua ‘o e tala’ofá. Ko e taimi hono ua ‘okú Ne feinga ai ke fakafoki mai ‘a Hono kakaí ‘oku fakahoko ia ‘i he kuongá ni. Na’e akonaki ‘a e Palōfita ko Siosefa Sāmitá ‘o pehē: “Kuo faifai ‘eni pea hokosia ‘a e taimi kuo toe ala mai ai ‘a e to’ukupu ‘o e ‘Otua ‘o ‘Ēpalahame, ‘Aisake, mo Sēkopé, ko hono tu’o uá, ke fakafoki mai ‘a e toenga ‘o hono kakaí” (*Teachings of the Prophet Joseph Smith*, 14). Na’e toe fakafoki mai ‘a e ngaahi ki ki he tånaki ko ‘eni ‘e Mōsese ‘i he Tempale Ketilani ‘i he 1836 (vakai, T&F 110:11).

Ko Hono Ako ‘o e Folofolá



Fai ‘a e ‘ekitiviti F, pea fai mo e A pe ko e E ‘i ho’o ako ‘a e 2 Nīfai 6.

A Ko e Hā Kau Ka Fakafanongo Ai?

1. Fakakaukau pē ‘o pehē ‘okú ke lolotonga mo’ui ‘eni ‘i he taimi ‘o Sēkopé. Hiki mei he me’á kuó ke lau ‘i he 2 Nīfai 6:1–4 ha ngaahi ‘uhinga ‘e tolu te ke ‘omai ke fakalotolahi’i ‘aki hao kaume’a ke ne kau mo koe ke mo fakafanongo ki he ngaahi akonaki ‘a Sēkopé.
2. Fakamatala pe ‘oku kaunga fēfē ‘a e ngaahi ‘uhinga ko iá ki he’etau fakafanongo ki hotau kau taki lakanga fakataula’eiki ‘i he ‘ahó ni.

E Fakamatala'i e Faikehekehé

1. Lau e fakamatala 'a Sēkope 'o kau ki he 'uluaki taimi mo e taimi hono ua 'e "fakahā ai" 'e Sīsū Kalaisi Iá (vakai, 2 Nīfai 6:8–10, 14–15). Fakafehoanaki 'a e ongo hā mai ko 'enī 'a e 'Eikí 'aki hono hiki e ngaahi me'a 'okú na faitatau aí mo hona ngaahi faikehekehé.
2. 'Okú ke pehē ko e hā hono 'uhinga 'e fu'u faikehekehe ai 'a e hā'ele 'angaua mai 'a e Fakamo'uí mei He'ene fuofua hā'ele mai?

F Fakatatau 'a e Folofolá

Na'e fakahā 'e Nīfai mo Sēkope ki hona kakai 'oku totonu ke nau fakatatau pe faka'aonga'i 'a e folofolá kiate kinautolu, kae fakatautefito ki he ngaahi lea 'a 'Īsaia, (vakai, 1 Nīfai 19:23; 2 Nīfai 6:5). Ko hono fakatatau 'o e folofolá kiate kitautolu 'oku 'uhinga ia ki hono ako ke 'ilo'i 'e 'uhinga 'o ha potu folofola, fakapapau'i pe ko e hā 'a e ngaahi tefito'i mo'oni aí, pea faka'aonga'i leva 'a e ngaahi tefito'i mo'oni ko iá 'i he'etau mo'uí. Ako 'a e 2 Nīfai 6:6–18 pea hiki ha ngaahi tefito'i mo'oni pe ngaahi fo'i mo'oni 'e tolu, pea fakamatala pe 'e faka'aonga'i fēfē ia ki ho'o mo'uí.



'Oku toe hiki pē foki 'i he 2 Nīfai 7 'a e kikite 'a 'Īsaia 'o fakamatala fakaiiki ai ki he Mīsaia, 'a ia 'oku hā 'eni 'i he Tohi Tapú 'i he 'Īsaia 50. Vakai ki he talateu ki he 2 Nīfai 6 ke ma'u mei ai ha talateu 'oku toe fakaiiki angé 'o kau ki heni pea mo e ngaahi vahe kehe pē na'e to'o mei he ngaahi me'a na'e hiki 'e 'Īsaia.

Ke Mahino 'a e Folofolá

2 Nīfai 7

Tohi 'o e fakamāvae (v. 1)—Tohi fakalao

Kinautolu 'oku mo'ua ki aí (v. 1)—Kinautolu 'oku mo'ua pa'anga ki aí

Tauanga'a (v. 3)—Kofu ngaohi mei he fulufulu'i kosi pe kāmeli 'o tui 'i he taimi 'o e fakamamahí

Tangata 'oku taa'i (v. 6)—Tokotaha 'okú ne taa'i pe kau'imaea'i ha taha kehe

Ta'aki mei ai 'a e kava (v. 6)—Fusi e fulufulu mei hoku kavá; ko e faka'ilonga 'eni 'o e ta'e faka'apa'apa

Veuveuki (v. 7)—Fakamaa'i

Makaafi (v. 7)—Ko ha maka fefeka 'aupito

Fakatonuhia'i (v. 8)—Fakamolemole'i

Kāpu'i'aki (v. 11)—Takatakai'i

Ko Hono Ako 'o e Folofolá

Fai 'a e 'ekitiviti A mo e E 'i ho'o ako 'a e 2 Nīfai 7

A Kumi ha Pōpoaki

Kumi 'i he 2 Nīfai 7 ke ke ma'u ha pōpoaki 'okú ke pehē 'e tokoni ki he kakai ko 'enī. Hiki 'a e pōpoaki 'i ho'o pepa fakamatalá pea ke fakamatala'i hono 'uhinga 'okú ke pehē ai 'e tokoni ia ki he kakai takitaha ko iá.

1. Ko ha taha 'oku te'eki ai pē ke ne talangofua ia ki he ngaahi fekau pea 'okú ne ongo'i 'e ia 'e 'ikai pē toe tokoni'i ia 'e he 'Eikí.
2. Ko ha taha 'oku faingata'a ke mahino ki ai 'a hono 'uhinga 'oku mahu'inga ai ke muimui ki he ngaahi fekau 'a e 'Eikí.

E Ko ha Kikite



Ko e fē 'a e ngaahi veesi 'i he 2 Nīfai 7 na'e tohi 'e 'Īsaia kae hangē pē ia ko ha ngaahi me'a na'e folofola 'aki 'e Sīsū Kalaisi? Ko e hā nai hono 'uhingá?



'Oku 'i ai nai ha fa'ahinga me'a pe ko ha tokotaha te ke lava ke falala ma'u pē ki ai 'i he mo'uí ni? 'Oku lava ke ma'u e tali 'a 'Īsaia ki aí 'i he 2 Nīfai 8. 'I ho'o lau 'a e vahé, fakalaulauloto ki he tāpuaki ko ia 'okú ke ma'u ke ke langa aí 'a ho'o mo'uí 'i ha fakava'e 'e 'ikai pē toe holo ia.

Ke Mahino 'a e Folofolá

2 Nīfai 8

Tā (v. 1)—Tu'usi

Nima (v. 5, 9)—Ivi, mālohi

Mole atu (v. 6)—Pulia

Valoki (v. 7)—Tukuaki'i pe ta'e lotu fiemālie

Lau'ikovi (v. 7)—Ngaahi lea fakasi'isi'i, lea kovi

Kakai kuo huhu'i (v. 10)—Kuo 'osi huhu'i, fakahaofi mei he nofo pōpulá (hangē 'oku 'uhinga 'a e veesi ko 'enī ki he fononga 'a e kakai 'Isilelí mei 'Isipite 'i he ngaahi 'aho 'o Mōsesé pea mo 'enau kolosi 'i he Tahī Kulukulá)

‘Ita ‘a e fakamālohí (v. 13)—Ko e ‘ita kakaha pe ‘ita lahi ‘a e filí

Pōpula kuo kapusi (v. 14)—Ko ha tokotaha nofo pōpula ‘i ha fonua mavahe mei hono fonua totonú

To‘oto‘o (v. 14)—Fakavavevave

Me‘a kuo totoka (v. 17, 22)—Ko e kele pe me‘a ‘oku toka ‘i he takele ‘o ha ‘ai‘anga uaine; ‘oku ‘uhinga ‘a e “inu ‘i he totoka” ‘o ha fa‘ahinga me‘a ki hono inu ‘a e kongā kovi taha ‘o e me‘a ko iá.

Valoki (v. 20)—Tautea ‘oku fai ko e fakatonutonu

Ta‘ekamu (v. 24)—‘Ikai ‘o e fuakavá; ko e kakai ‘oku ‘ikai ke nau faka‘apa‘apa pe talangofua ki he ‘Eikí

Ko Hono Ako ‘o e Folofolá

Fai ‘a e ‘ekitiviti A mo e E ‘i ho‘o ako ‘a e 2 Nifai 8.

A ‘I Ho‘o Lea Pē ‘A‘au

‘I he 2 Nifai 8:17–21 (vakai foki ki he ‘Isaia 51:17–21), na‘e fakaafe‘i ai ‘e he ‘Eikí ‘a ‘Isileli ke nau ‘ā hake ‘o ‘ilo‘i ko e mo‘oni ‘oku ‘ikai ma‘u ‘a e melinó ia pe ko e fiemālié ‘i he fai angahalá. Ka na‘e fakamo‘oni ‘a e ‘Eikí ki he melino mo e fiemālie ko ia ‘oku ma‘u mei he muimui ‘iate Iá. Lau ‘a e 2 Nifai 8:3, 6–8, 11–12, 22–24 peá ke faka‘aonga‘i ho‘o lea pē ‘a‘au ‘o ke hiki ‘a e ngaahi me‘a na‘e folofola ‘aki ‘e he ‘Eikí ki ‘Isileli ‘o kau kiate kinautolu ‘oku nau falala mo muimui ‘iate Iá.

E Fakatatau ‘a e Folofolá

Fili ha taha ‘o e ngaahi fakamatala ko ‘ení peá ke tohi ho‘o lea ‘e fai ki hao kaume‘a na‘á ne fakahā mai ha ngaahi ongo pehē. Ngāue‘aki ‘a e me‘a na‘á ke ‘ilo‘i he 2 Nifai 8 pea fakakau ha tala‘ofa ‘e taha pe ua ‘a e ‘Eikí na‘á ke fakahā ‘i he ‘ekitiviti A.

1. “‘Oku ou ‘ilo‘oku totonu ke u fakatomala peá u foki ki he lotú pea mo‘ui ‘o fakatatau ki he ngaahi akonaki ‘a e ongoongolelé, ka ‘oku ou hoha‘a ki ha fakakaukau mai mo ha lea ‘e fai mai ‘e hoku ngaahi kaungāme‘á mo ‘eku pule ngāué. ‘E fie ma‘u ke u fakahoko ‘e au ha liliu lahi mo‘oni ‘i he‘eku mo‘ui!”
2. “Kuó u feinga ke u fakatomala, ka ‘oku ou ongo‘i halaia pē au he taimi hono kotoa. ‘E lava nai ke fakamolemole‘i mo‘oni au peá u toe ongo‘i ‘oku ou ma‘a? Pea kapau te u fakatomala au—kuo tokolahi ‘a e kakai ia kuó u fakamamahi‘i koe‘uhi ko ‘eku ngaahi fai angahalá. Ko e hā hano ‘aonga?”
3. “Ko e hā kau ka fakatomala ai? ‘E lelei fēfē ange ha mo‘ui anga fakalotu ‘i he kalasi mo‘ui ‘oku ou mo‘ui‘aki he taimi ní?”



Na‘e fakahā mai ‘e he ngaahi vahe ‘o e tohi ‘Isaia na‘e lau ‘e Sēkope mei he 2 Nifai 6–8 ‘a e me‘a lahi ‘o kau ki he mālohi ‘o e ‘Eikí ke ne fakatau‘atāina‘i ‘a Hono kakai. Neongo na‘e fakamo‘oni ‘a ‘Isaia ki he me‘a ‘e fakahoko ‘e he ‘Eikí ma‘á e fale ‘o ‘Isileli ke fakahaofi ai ‘a kinautolu mei honau ngaahi filí pea tānaki fakataha mai kinautolu ki honau ngaahi fonua ‘o e tala‘ofá, ka na‘e faka‘ai‘ai kinautolu ‘e Sēkope ke tau fakatatau ‘a e ngaahi lea ‘a ‘Isaia ki he‘etau ngaahi mo‘ui fakafō‘ituituí (vakai, 2 Nifai 6:5). ‘Oku hā ‘i he 2 Nifai 9 ha fakatātā faka‘ofo‘ofa ‘o hono fakatatau ko ia ‘o e ngaahi akonaki ‘a ‘Isaia, ‘i he akonaki mo e fakamo‘oni ‘a Sēkope ki he mālohi ‘o e ‘Eikí ke ne fakahaofi kinautolu mei hotau ongo fili lahi tahá—a mate mo heli. ‘Oku tu‘u ‘i he vahe ko ‘ení ‘a e ngaahi mo‘oni mahu‘inga ‘oku kau ki he palani ‘a e Tamai Hēvaní ma‘a ‘Ene fānaú, kau ai ‘a hono mahu‘inga ‘o e Fakalelei ‘a Sīsū Kalaisí ‘i he palani ko iá.

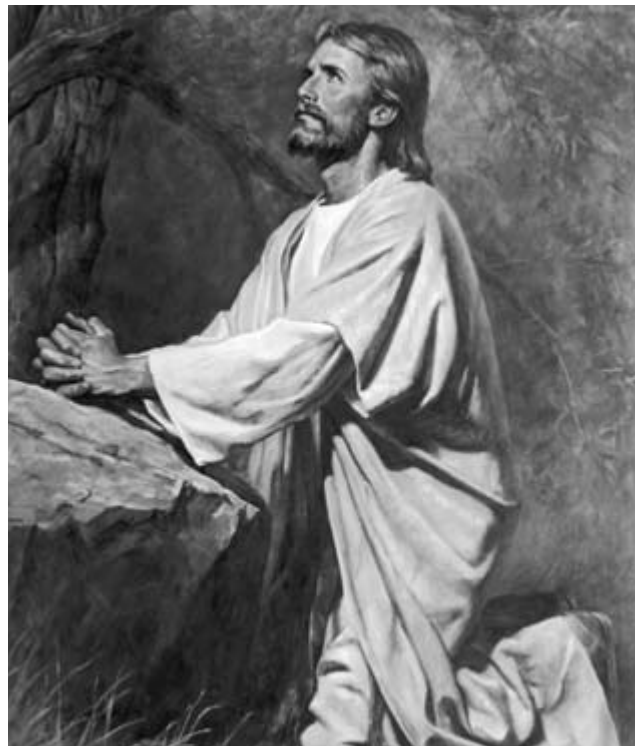

Ke Mahino ‘a e Folofolá

2 Nifai 9

Foaki (v. 3)—‘Oatu

Tāu (v. 5, 47–48)—‘Aonga, fie ma‘u

Tāu (v. 5)—‘Aonga pe totonu

Mo‘ulalao (v. 5, 8)—Faka-ongoongo ki he mafái pe pule‘i

‘Au‘auha (v. 7)—‘Oku ‘uhinga ‘eni ki he sino fakamatelié ‘a ia ‘e mate

Ta‘efa‘a‘au‘auha (v. 7, 13)—‘Oku ‘uhinga ‘eni ki he sino toetu‘ú, ‘a ia ‘e mo‘ui ‘o ta‘engata

‘Uluaki tautea (v. 7)—“Ko e mo‘oni te ke mate” (Sēnesi 2:17) ko e ‘uluaki tautea ia na‘e fai ‘e he ‘Otuá ki he tangatá

Kākaa‘i (v. 9)—Lohiaki‘i, taki hala‘i

Hangē nai (v. 9)—Ke tatau

Ta‘efa‘amate (v. 13, 15)—Lava ke mo‘ui ‘o ta‘engata (kae fakatautefito ki he tu‘unga kuo ‘osi toetu‘u)

Fakahoko (v. 17)—Fai, fakakakato
Fehi'a (v. 18, 42)—Fehi'a
Fakamāu (v. 25)—Fakamāu'i ke fakahalaia'i
Olopotō (v. 28)—Kākā
Fielahi (v. 28)—Hikisia, siokita
Ngaahi vaivai (v. 28)—Ngaahi vaivai'anga
'Oku 'ikai ke 'aonga ia kiate kinautolu (v. 28)—'Ikai hano lelei kiate kinautolu
Tukulolo ki he ngaahi fakatauvēlé (v. 39)—Vaivai ki he ngaahi 'ahi'ahi

Loto fakakakano (v. 39)—Fakamāmani, tukulolo ki he ngaahi u'a pe ngaahi holi 'a e sinó
Poto (v. 43)—Tokanga, fakapotopoto
Ue'i (v. 46)—Kouna'i, tokoni'i
Mo'ulaloa (v. 46)—Taha 'oku ma'u 'e ha mālohi 'o ha taha kehe
Fakamamahi'i (v. 47)—Tautea'i
Fakalili'a (v. 49)—Fehi'a, tāufehi'a
Ngaahi ngāue-'ofa (v. 53)—Ko e ngāue tokoni 'a Sisū Kalaisi, ko ha tokotaha fakalangi, ki he ni'hi kehé

Ko Hono Ako 'o e Folofolá

Fai ha ua 'o e ngaahi 'ekitiviti ko 'eni (A–H) 'i ho'o ako 'a e 2 Nifai 9.

A Ko e Natula Faka-'Otuá 'o e 'Otuá

Na'e akonaki 'a e Palōfita ko Siosefa Sāmitá 'o pehē ko e taha 'o e ngaahi me'a 'oku fie ma'u ke "ngāue'aki ki ai 'a e tui ki he 'Otuá ke ma'u 'a e mo'ui mo e fakamo'ui" ko hono ma'u "'a e fakakaukau totonu ki he 'ulungāanga, ngaahi tu'unga haoahaoa, pea mo e ngaahi anga ['o e 'Otuá]" (*Lectures on Faith* [1985], 38). Hiki 'a e me'a kuó ke ako 'o 'ilo kau ki he 'Otuá mei he ngaahi lea fakafofo 'a Sēkopé ('a e ngaahi fakamatala ko ē 'oku kamata 'aki 'a e "'Oiaue") 'i he 2 Nifai 9:8, 10, 13, 17, 19–20.

E Hiki e Ngaahi Fehu'i

Ko e founga 'e taha 'o hono ako 'o e folofolá ko e fakalaululoto ki he fo'i mo'oni ko ia 'oku tu'u 'i he me'a 'okú ke laú 'a e ngaahi tali mahu'inga mei he 'Otuá peá ke toki fehu'i hifo leva kiate koe pē, "Ko e hā koā e ngaahi fehu'i?" 'Oku 'i he tohi 2 Nifai 9:5–27 'a e ngaahi mo'oni mahu'inga 'o kau ki he palani 'o e fakamo'ui 'a e Tamai Hēvaní ma'a 'Ene fānaú. Hiki ha gaahi fehu'i fakatokāteline mahu'inga 'e nima 'e lava ke tali mei he ngaahi veesi ko 'eni. 'I he 'osi 'a e fo'i fehu'i takitaha, hanga 'o fakakau atu ki ai 'a e tali mei he 2 Nifai 9.

F Potu Folofola Ako Ma'ulotó—2 Nifai 9:28–29

- 'Oku fekau'aki fēfē 'a e tokāteline 'oku ako'i 'i he 2 Nifai 9:20 mo e palōpalema ko ia na'e pehē 'e Sēkope na'e ma'u 'e he kakai 'e ni'hi? (vakai, v. 28–29).
- Faka'aonga'i 'a e 2 Nifai 9:28–29 ke tokoni atu kiate koe 'i hono fakamatala'i ho'o lea te ke fai ki ha tokotaha Siasi na'a ne fai 'a e ngaahi lea ko 'eni:
 - "He'ikai ke u fu'u feinga fēfē au ke u ako lelei. 'Oku 'ikai hano 'aonga 'o'ona pea ko e me'a fakataimi pē ia."

- "'Oku sai pē ke te inu ha ki'i me'i kava mālohi si'isi'i pē. 'Oku tala mai 'e he kau saienisi 'e ni'hi 'oku mo'ui lelei ange 'a e kakai ia 'oku nau inu kava mālohi si'isi'i peé 'iate kinautolu 'oku 'ikai ke nau inu kava mālohí."
- "'Oku 'ikai ke u 'ilo'i 'e au pe ko e hā na'e ui ai ia ki he tu'unga ko ia 'i he Siasi. 'Oku ou poto ange au ai pea 'oku 'ikai pē ke ne 'ilo 'e ia ha me'a he folofolá."

H Tā ha Fakatātā

Tā ha fakatāta 'o e ngaahi me'a 'oku lau ki ai 'i he 2 Nifai 9:41–42.



Na'e toe fakamatala 'a Siope 'i he 2 Nifai 10 'o kau ki he kaha'u 'o e fale 'o 'Isilelí. Na'a ne kikite 'o kau ki he me'a 'e hoko ki he kakai Siú, 'a e me'a 'e hoko ki hono kakai 'o'oná, pea mo e me'a 'e hoko ki he kakai Senitaiile 'oku nau ma'u 'a e ngaahi fonua 'o hono kakai. Kumi 'a hono 'uhinga na'e fakamovetevete'i ai 'a e kakai Siú pea mo e me'a kuopau ke hoko kimu'a pea toki toe tēnaki fakataha mai kinautolu ki 'apí. Fakatokanga'i foki e me'a na'e pehē 'e Sēkope kuopau ke tau fai kimu'a ia pea toki lava "ke ma'u ai kinautolu ki he pulē'anga ta'engata 'o e 'Otuá" (v. 25).

Ke Mahino 'a e Folofolá

2 Nifai 10

Kuo pau ke tāu (v. 3)—'Oku fie ma'u
Fai (v. 4)—Fakahoko
Fiemana fakataula'eiki (v. 5)—Malanga ke ma'u mei ai ha tupu mo e fakalāngilangi (vakai, 2 Nifai 26:29).
Movetevete (v. 8)—Nofu movete takai
Ngaohi ke mālohi (v. 12)—Fakamālohia

Pōpula (v. 16)—Tamaio'eiki pe taha pōpula
Fakatapu'i (v. 19)—Tuku mavahe ki fai'aki ha ngāue 'oku toputapu
Fakafiemālie homou lotó (v. 24)—Talāngofua ki he, fāitaha
'Alo'ofa faka-'Otuá (v. 25)—Mālohi mei he 'Otuá

Ko Hono Ako 'o e Folofolá

Fai 'a e 'ekitiviti A pe E 'i ho'o ako 'a e 2 Nifai 10.

A Faka'osi 'a e Ngaahi Sētesi

1. Ko e pule'anga Siú pē 'a e pule'anga 'i he māmani te ne . . . (Vakai, 2 Nifai 10:3–4.)
2. Na'e tutuki 'e he kakai 'i Selūsalemá 'a Sīsū koe'uhí ko 'enau . . . (Vakai, v. 4–5.)
3. Ko e me'a 'i he ngaahi angahala 'a e kakai Siú, na'e . . . (Vakai, v. 6.)
4. 'E tñnaki mai 'a e kau Siú. . . (Vakai, v. 7–9.)

E Ko e Me'a ke Manatu'í



1. Mei he fakamo'oni 'a Sēkope 'i he 2 Nifai 10:23–24, ko e hā e ongo tefito'i fakakaukau 'e ua na'á ne fie ma'u ke manatu'í 'e hono kakai? 'Oku 'uhinga ki he hā 'a e "fakafiemālie" 'a homou lotó ki he 'Otuá'?
2. 'E kehe fēfē 'a ho'ó mo'uí 'o kapau te ke manatu'í ma'u pē 'a e ongo fo'i mo'oni ko 'ení?
3. Hiki ha'o fakamatala ki ha ongo founga 'e ua te ke feinga ai ke ke manatu'í 'a e ongo fo'i mo'oni ko iá 'i he uike hoko mai.



Hili 'etau lau 'a e ngaahi lea 'a Sēkope 'i he ngaahi vahe 'e nima kuo 'osi, te tau toe foki pē ki he ngaahi lea 'a Nifai. Na'e toe to'o mai foki 'e Nifai mei he ngaahi lea 'a e palōfita ko 'Isaiá 'o faka'aonga'i, pea 'i he 2 Nifai 11 na'á ne 'omi ai ha ní'ihí 'o e ngaahi 'uhinga na'á ne fai ai 'ení.

'Oku ke lau 'i he ngaahi peesi talateu 'o e Tohi 'a Molomoná 'a e fakamo'oni 'a ha kau fakamo'oni makehe 'e toko tolu ki he Tohi 'a Molomoná. Te ke lau 'i he 2 Nifai 11 'o kau ki he kau fakamo'oni makehe 'e toko tolu 'i he Tohi 'a Molomoná. Kumi angé pe ko e hā e me'a na'a nau fakamo'oni ki aí.

Ke Mahino 'a e Folofolá



2 Nifai 11

Fe'unga (v. 1)—'Oku fe'unga ; Fakatātā (v. 4)—Faka'ilonga

2 Nifai 11:4—'Oku Fakatāta'a'i Fēfee'í 'a e Fakamo'uí 'e he "Ngaahi Me'a Kotoa pē 'A ia Kuo 'Omai 'e he 'Otuá'?"

Na'e fakamo'oni 'a Nifai ko e "ngaahi me'a kotoa pē 'a ia kuo 'omai 'e he 'Otuá' ko e fakataipe ia pe ngaahi fakatātā 'o Sīsū Kalaisi,

'a 'Ene mo'uí, ngāue, mo 'Ene Fakalelei. Na'e folofola 'a e 'Eiki kia Mōsesē 'o pehē, "Kuo fakatupu mo ngaohi 'a e ngaahi me'a kotoa pē ke fakamo'oni'í au" (Mōsesē 6:63). Ko e mo'uí mo e ngāue ko ia 'a Mōsesē ko ha fakatātā lelei ia ki hono mo'oni 'o 'ení. Ko e me'a ko ia na'e fai 'e Mōsesē ma'á e kakai 'Isilelí 'i hono taimí ko ha fakatātā pe sipinga ia 'o e me'a 'e fai 'e Sīsū Kalaisi ma'á e fa'ahinga kotoa 'o e tangatā. Ko Mōsesē na'á ne hoko ia ko e tokotaha fai fakahaofi, ko e fakamo'uí, ko e tokotaha fakahoko fono, ko e fakamaau, pea mo e fai fakahinohino ma'á hono kakai. Ko e ngaahi me'a kotoa ia na'e fakahoko 'e Sīsū Kalaisi, pea toe lahi ange ia ai, ki hono kotoa 'o e fānau 'a e Tamai Hēvani.

'Oku 'ikai ko e mo'uí pē 'a e kau palōfitā 'okú ne fakamanatu mai kiate kitautolu 'a e Fakamo'uí. Na'e a'u pē kia Sīsū 'Ene faka'aonga'í 'a e ngaahi me'a angamaheni ke fakatāta'a'í 'aki 'Ene ngāue 'i he'etau mo'uí. Hangē ko 'ení, na'á Ne akonaki 'o pehē na'á ne tatau mo e mā (vakai, Sione 6:35), vai (vakai, Sione 7:37–38), maama (vakai, Sione 8:12), ko e vaine (vakai, Sione 15:5), pea a'u pē ki ha moa (vakai, Mātiu 23:37). Na'e akonaki 'a 'Eletā Pulusi R. MaKongiki 'a ia na'á ne hoko ko e mēmipa 'o e Kōlomu 'o e Kau 'Aposetolo 'e Toko Hongofulu Mā Uá, 'o pehē: "Kapau te tau ma'u ha 'ilo'oku fe'unga, 'e lava pē ke tau fakatokanga'í 'i he ngaahi ouau kotoa pē 'o e ongoongolelei, 'i he ouau kotoa pē 'oku hoko ko e kongā 'o e tui fakalotu kuo fakahā mai, 'i he ngāue kotoa pē 'oku fekau mai 'e he 'Otuá, 'i he ngaahi me'a kotoa pē 'oku foaki 'e he 'Otuá ki hono kakai, ha fa'ahinga me'a 'okú ne fakataipe 'a e ngāue ta'engata 'a e Kalaisi Ta'engatā" (*The Promised Messiah: The First Coming of Christ* [1978], 378).

Ko Hono Ako 'o e Folofolá



Fai 'a e 'ekitiviti A pe E 'i ho'ó ako 'a e 2 Nifai 11.

A Ko Hai? 'I Fē? Ko e Hā Hono 'UHINGÁ?

1. Ko hai 'a e kau fakamo'oni makehe 'e toko tolu 'o Kalaisi na'e lau ki ai 'i he 2 Nifai 11?
2. 'Okú ke pehē ko e hā hono 'uhinga na'e fie ma'u ai 'e Nifai ke tau 'ilo'í 'a e kau fakamo'oni ko 'ení? Faka'aonga'í 'i ho'ó talí 'a e lea na'e fai 'e Nifai 'i he 2 Nifai 11 pea mo ho'ó ngaahi fakakaukau pē 'a'au.



E Ko e Hā E Me'a 'Okú Ke Fiefia Aí?

1. Kumi 'a e lea tu'o nima 'a Nifai 'i he 2 Nifai 11 'o pehē "'oku manako 'a hoku lotó" Hiki e ngaahi me'a na'á ne pehē na'e fakatupu fiefia mo fakafiemālie kiate iá.
2. Hiki ha'o ngaahi fakamatala pē 'a'au 'e tolu 'o kau ki he "'oku manako hoku lotó"—'o tatau pē mo e founga na'e fai 'e Nifai—ke ne fakafongā'í 'a e me'a 'okú ne fakatupu fiefia mo fakafiemālie kiate koé, peá ke fakamatala pe ko e hā hono 'uhingá.



2 Nīfai 12 Ha'u ki he Mo'unga 'o e 'Eiki

'Oku to'o 'a e ngaahi vahe 'e hongofulu mā tolu hono hokó, 'a e 2 Nīfai 12–24, mei he tohi 'a 'Īsaiá (vakai, 'Īsaia 2–14). Na'e pehē 'e Nīfai na'á ne fakakau heni e ngaahi lea 'a 'Īsaiá koe'uhí he 'oku 'i ai 'a e fakamo'oni 'a 'Īsaia kia Kalaisi pea ko kinautolu kotoa pē te nau lau iá ke "hanga hake honau lotó pea fiefia koe'uhí ko e kakai fulipē" (2 Nīfai 11:8; vakai foki, v. 2). Na'e toe lea'aki pē 'e Nīfai 'a e me'a na'á ne lea'aki pea toe lea'aki pē 'e hono tehina ko Sēkopé, ke tau "fakatatau" 'a e ngaahi lea 'a 'Īsaiá kiate kinautolu (2 Nīfai 11:8; vakai, foki 1 Nīfai 19:23; 2 Nīfai 6:5). 'Oku tau fakatatau 'a e folofolá kiate kinautolu 'i he taimi 'oku tau feinga ai ke 'ilo'i e founga 'e 'aonga ai ha fa'ahinga me'a na'e hoko 'i he folofolá ki he'etau mo'uí 'i he 'ahó ni.

Hili 'a e lea 'a Nīfai mei he tohi 'a 'Īsaiá, na'á ne tohi 'o kau ki he ma'u 'o ha mahino ki he pōpoaki 'a 'Īsaiá. Mahalo pē na'á ke fie ma'u ke ke lau 'a e 2 Nīfai 25:1–8 kimu'a pea ke toki lau 'a e 2 Nīfai 12–24 ke ke 'ilo'i e me'a na'e akonaki 'aki 'e Nīfai 'o kau ki he ngaahi kikite 'a 'Īsaiá. Na'e tohi 'a 'Īsaia 'i ha sīpinga kehe pē ia mei he kau tangata na'á nau hiki 'a e ngaahi tohi 'i he Tohi 'a Molomoná. Na'á ne faka'aonga'i 'e ia 'a e maau mo e ngaahi lea fakatāta 'o tatau mo e kakai Siú ke fakahoko 'aki 'ene pōpoaki. 'I ho'o kumi ko ia ke ke 'ilo'i 'a e ngaahi tefito'i mo'oni 'o e ongoongolelei 'oku fakafofonga'i mai 'i he'ene māú mo e fakatātaá pea fakatatau ia ki hotau 'ahó ni pea kia koe peé, te ke 'ilo ai ha ngaahi potu folofola 'i he ngaahi vahe ko 'ení 'oku fu'u mahu'ingamālie 'aupito kiate koe.

Na'e 'i ai e ongo pule'anga 'e ua 'o 'Isileli 'i he taimi na'e kikite ai 'a 'Īsaiá—ko e pule'anga 'o Siutá 'i he feitu'u fakatonga mo e pule'anga 'o 'Isileli ki he fakatokelaú ('a ia foki na'e ui ko 'Ifalemi). Kuo tafoki 'a e kakai 'Isileli tokolahi 'i he ongo pule'angá fakatou'osi mei he 'Eiki 'o nau falala kinautolu ki he ngaahi 'otua tamapua pea ki honau poto mo honau ivi pē 'onautolú. 'Ikai ko ia pē, na'e teu tau hokohoko pē 'a e ongo pule'angá fakatou'osi mo e ngaahi fonua kaungā'api, kae fakatautefito 'eni ki he pule'anga mālohi 'o 'Asiliá. Na'e fakahā mahino mai pē 'e he ngaahi pōpoaki ia 'a 'Īsaiá 'a e ngaahi fai anghala 'a e kakai 'Isileli, 'a e ngaahi nunu'a 'o e ngaahi anghala ko iá, 'a e me'a 'e lava ke fai 'e he kakai ke nau fakatomala aí, pea mo e ngaahi tokoni 'alo'ofa 'a e 'Eiki 'e lava ke nau ma'ú 'o kapau te nau fakatomala. 'E lava pē ke fakatatau 'a e ngaahi pōpoaki ko 'ení ki he kakai kotoa pē 'o e fuakavá kuo nau tafoki mei he 'Eiki.

Ke Mahino 'a e Folofolá



2 Nīfai 12

Hakeaki'i (v. 2, 11, 17)—'O hake ke mā'olunga, fokotu'u 'i ha feitu'u mā'olunga

Valoki'i (v. 4)—Ui ke fakatomala, valoki'i

Fakatokolahi mei he potu hahaké (v. 6)—Ma'u 'enau me'akai fakalaumālie mei he ongo pule'anga hiteni ko 'Āsilia mo Pāpiloné

Kau kikite loi (v. 6)—Kakai 'oku nau feinga ke tala e ngaahi me'a 'e hoko 'i he kaha'ú, kakai 'oku totongi ka nau tala e kaha'ú

Fie mā'olunga (v. 11–12)—Pōlepole

Fielahi (v. 11, 17)—Hikisia

Faka'auha 'aupito 18)—Faka'auha faka'aufuli

Lī (v. 20)—Tolongi

Tuku ho'omou falala ki he tangatá (v. 22)—Ta'ofi e falala ki he tangatá

'E tokanga ai (v. 22)—Tokanga'i, fakakaukau'i

2 Nīfai 12:2–4—"Ko e Mo'unga 'o e Fale 'o e 'Eiki"



'I he kuonga 'o 'Īsaiá na'e 'uhinga taha pē 'a e "mo'unga 'o e fale 'o e 'Eiki" ki he tempale 'i Selūsalemá. 'I hotau kuongá ni 'oku akonaki 'a e kau palōfitá 'o pehē 'oku 'uhinga ia ki he ngaahi tempale kotoa pē, 'a ia 'oku nau hoko ko e "ngaahi mo'unga 'o e 'Eiki" 'oku ha'u ki ai 'a e kakai 'o ako 'a e ngaahi founga 'a e 'Eiki koe'uhí ke nau lava 'o 'a'eva 'i Hono ngaahi halá. Na'e akonaki 'a Palesiteni Hauati W. Hanitá 'o pehē 'oku fakatou 'uhinga lōua pē 'a e me'a hā mai na'e mamata ki ai 'a 'Īsaiá ki he kakai fakafō'ituitui pea ki he māmaní hono kotoa. Hili 'ene fakalotolahi 'i 'a e kāingalotú ke nau 'ai 'a e "lotu 'i he tempalé mo e ngaahi fuakava 'o e tempalé pea mo e mali tempalé ko 'etau taumu'a mā'olunga taha ia 'i he māmaní pea mo e me'a mahu'inga taha ke tau a'usia 'i he mo'ui matelié", na'á ne 'omai leva 'a e fakaafe pea mo e tala'ofa ko 'ení:



“Fakatau ange ke mou tuku ke toe hū hangatonu ange ki ho’omou mo’ui faka’ahó ‘a e faka’ofo’ofa pea mo e nonga ‘o e temipalé koe’uhí ke hoko mai ‘a e ‘aho ‘o e nofotu’í, ‘a e taimi ko ia na’e tala’ofa mai “te nau tuki ‘a ‘enau ngaahi heletāá ko e ngaahi huo, pea mo honau ngaahi taó ko e ngaahi hele ‘auhani: ‘e ‘ikai hiki ‘e ha pule’anga ‘a e heletāá ki ha pule’anga, pea ‘e ‘ikai te nau toe ako ki he taú. . . [ka te nau] ‘a’eva ‘i he maama ‘a e ‘Eiki’ (‘Īsa. 2:4–5)” (‘i he Conference

Report, ‘Okatopa 1994, 118; pe *Tūhulú*, Sānuali 1995, Hauati W. Hanitā, “Muimui ‘i he ‘Alo ‘o e ‘Otuá” palakalafi 6 mo e 10).

2 Nīfai 12:12—“Ko e ‘Aho ‘o e ‘Eiki”

“Ko e ‘aho ‘o e ‘Eiki” ko ha kupu’i lea ia ‘oku ‘uhinga ki he taimi ‘o e fakamāú. Ki he kakai ‘Īsileli tokolahi, ko e taimi ia na’e ha’u ai ‘a e kau ‘Āsiliá mo e kau Pāpiloné ke ikuna’i kinautolú. ‘E hoko ‘a e Hā’ele ‘Angaua mai ‘a Kalaisí ko ha “‘aho ‘o e ‘Eiki”, ‘a e taimi ko ia ‘e faka’auha ai ‘a e kakai fai anghalá. Ki he fakafó’ituituí leva, ko e ‘aho ‘o e ‘Eiki ‘a e ‘aho ko ia ‘oku tau mate ai pea tau foki hake ki he ‘Otuá pe ko ha taimi pē ia kuo tau fakatokanga’i ai ‘oku ‘ikai ke tau toe ‘ilo’i pe ko e hā e me’a te tau fai pea ‘oku tau fie ma’u ‘a e tokoni ‘a e ‘Eiki. Hangē ko ‘ene hā ‘i he 2 Nīfai 12:10–22, na’e mālie ‘aupito hono fakamatala’i ‘e ‘Īsaia ‘a e hoko ko e me’a noa pē ‘i he ‘aho ko iá ‘a e ngaahi me’a fakaemāmani ko ia ‘oku fu’u mahu’ingá ki ha ní’ihí.

Ko Hono Ako ‘o e Folofolá

Fai ‘a e ‘ekitiviti A ‘i ho’o ako ‘a e 2 Nīfai 12.

A Fakakaukau Loto ki he Pōpoakí

Hangē ko ‘ene hā ‘i he 2 Nīfai 12:2–4, na’e kikite ‘a ‘Īsaia ‘o kau ki he ngaahi tāpuaki ko ia ‘e ma’u ‘e ‘Īsileli ‘i he taimi te nau fakamu’omu’ a ai ‘a e temipalé mo hono ngaahi ouaú ‘i he ngaahi me’a fakaemāmani kotoa pē. ‘I he 2 Nīfai 12:5–9 ‘okú ne fakamatala’i ai ‘a e me’a na’e ongo’i ‘e he kakai na’e mahu’ingá pea mo e me’a na’a nau falala ki ai kae ‘ikai ki he ‘Eiki. Tā ha fakatātā ‘okú ne fakafongā’i mai ‘a e pōpoaki ‘a ‘Īsaia ‘i he 2 Nīfai 12:1–9. ‘E lava pē ke ke tā ia, pe kosi mai ha ngaahi fakatātā mei ha ngaahi makasini mo ha ngaahi nusipepa ‘o fakapipiki, pe ko hano faka’aonga’i lōua pē kinaua. Fakakau ha ngaahi me’a ‘okú ke pehē ko e ngaahi fakatātā ia he ‘ahó ni ‘o e ngaahi ‘otua tamapua pea mo e ngaahi founga hala ‘o hono ma’u mai ‘o e fakahinohino ko ia na’e lea ki ai ‘a ‘Īsaia ‘i he veesi 6–9.



2 Nīfai 13–14
“Ko e Ngaahi ‘Ōfefine
‘o Saioné”

‘Oku hoko atu ‘i he 2 Nīfai 13:1–12 ‘a e fakamatala ‘a ‘Īsaia ‘o kau ki he me’a ‘e hoko ‘o kapau ‘e kei hokohoko atu ai pē ‘a e falala ‘a e kakai ‘Īsileli ki he ngaahi tui fakalotu halá. Na’e ui ‘e ‘Īsaia ‘a e kakai ‘Īsileli ko e “ngaahi ‘ōfefine ‘o Saione” (v. 16), ‘a ia ‘okú ne fakafongā’i mai ‘e ia ‘a e fo’i fakakaukau ko ‘ení, ko e fānau kinautolu ‘o e fuakavá, pea ná’á ne fakatatau ‘a kinautolu ki ha fefine loto hīkisia ‘oku fakamā’ulalo’i. ‘Oku kehe leva ia ‘i he 2 Nīfai 14 ‘a ia ‘oku fakamatala ai ‘a ‘Īsaia ki he me’a ‘e hokó ‘i he taimi ‘e fakatōkilalo ai ‘a e ngaahi ‘ōfefine ‘o Saioné, fakatomala, pea tafoki ki he ‘Eiki.

Ke Mahino ‘a e Folofolá

2 Nīfai 13

‘A e falala’angá mo e tokoní (v. 1)—Hono kotoa ‘o ‘enau tokoní

Tangata poto ‘i he faivá (v. 3)—Tangata nima poto

Tangata lea mālie (v. 3)—Tangata lea mālie mo le’o-afea

Fengaohikovi ‘aki (v. 5)—Ma’u ‘a e mālohi ki ai, lahi hono fakakavengá’i

Angakovi (v. 5)—Ko e mā’ulalo tahá

Fakahouhau’i (v. 8)—Faka’ita’i Mata (v. 9)—Fotu

Koloa kuo fa’ao (v. 14)—Ngaahi me’a ‘oku ‘ave mei ha taha ‘i he fakamanamana mo e fakamālohi

Holi kovi (v. 16)—Holi kovi ‘o ‘ikai toka’i ‘a e fono ‘o e anga-ma’á

‘Alu fakatekiteki (v. 16)—‘Alu ‘i ha founga ke tohoaki’i ‘aki e tokangá

Fakahā ‘a honau ngaahi kupu fufū (v. 17)—Faka’alí’ali kinautolu, fakamaa’i kinautolu

2 Nīfai 14

Manukia (v. 1)—Fakamā, ngalivale

Matamatalelei (v. 2)—Faka’ofo’ofa

Fakama’a (v. 4)—Fufulu, fakahaohaoa’i

Me’a fa’u (v. 18)—Neti ngaohi ‘ulu

Teunga fuopotopoto ‘o hangē ko e māhiná (v. 18)—Ngaahi kahoa ‘oku fuo hangē ko e māhiná ‘a ia ‘okú ne fakahā mai ‘oku nau lotu ki he ‘otua fefine ‘o e māhiná.

Ngaahi pulupulu . . . ngaahi kato pa’anga . . . ngaahi helu ke fakamingimíngi ‘aki (v. 22)—Ngaahi pulupulu, ngaahi pūlou, mo e ngaahi fakamingimíngi ‘ulu

Nono’o (v. 24)—Leta

Konga mahae (v. 24)—Mahae

Teunga fatafata (v. 24)—Pulupulu

Tauanga’a (v. 24)—Kofu ngaohi mei he fulufulu’i kosi pe kāmeli pea tui he taimi ‘o e fakamamahí

Mamahi (v. 26)—Tangi, to’e

Lala (v. 26)—‘Ikai ha me’a ai; sí’aki ‘e he ‘Otuá

Fale (v. 6)—Fakamalumu’anga

Potu hūfanga (v. 6)—Nonga mo e malu

Malu’anga (v. 6)—Hūfanga’anga

2 Nīfai 13–14—‘E Fakahoko ‘Afē ‘a e Kikite ‘a ‘Īsaia’?

‘Oku ‘i ai e me’a ‘oku tatau ai ‘a e ngaahi kikite lahi ‘a ‘Īsaia, ‘a ia ko e ‘ikai ke tu’o taha pē hono fakahokó. Ko hono fakahoko ko ia ‘o e ngaahi me’a fakamamahí ‘oku fakamatala ki ai ‘i he 2 Nīfai 13 (‘Īsaia 3) ‘oku lava pē ke hā ia ‘i he ngaahi me’a na’e hoko ‘i he tó ‘a Siuta mo Selūsalema (vakai, 2 Nīfai 13:8; ‘Īsaia 3:8) ‘i he nima

‘o e kakai Pāpiloné ‘i he 587 K.M. nai. Ka neongo ia, fakatokanga‘i angé ‘oku fakahā mahino mai pē ‘e he ‘ulu‘i fakamatala ki he 2 Nīfai 14 hono fakahoko ‘e taha ‘o e ngaahi me‘a ko iá ‘i he “‘aho ‘o e nofotu‘i”. Ko e taimi ko ē ‘oku tau vakai ai ki he ngaahi fakatātā ‘oku faka‘aonga‘i ‘i he 2 Nīfai 13, ‘oku ‘ikai ke faingata‘a ia ke tau ‘ilo mei he ngaahi veesi ko iá ‘a e ngaahi fai angahala ‘o e ngaahi ‘aho faka‘osí ni.



2 Nīfai 14:1—Kau Fefine ‘e Toko Fitu

‘Oku hoko atu pē ‘a e vahe 14 mei he fakatātā ‘o e ngaahi ‘ofefine ‘o Saioné ‘a ia na‘e kamata ‘i he 2 Nīfai 13, pea ‘oku fakamatala ai ‘a ‘Īsaia ki he kakai fefine ‘a ia na‘e fakamā‘ulalo‘i kinautolu pea pau ai ke loto fiamālie ai pē honau toko fitu ke mali mo e tangata tatau pē. Na‘e lahi hono fa‘a faka‘aonga‘i ‘e he ‘Eikí ‘a e malí ke fakatāta‘i ‘aki ‘a e fuakava ‘i Hono vaha‘a mo Hono Siasí; ko e ‘eikita‘ané ‘a e ‘Eikí pea ko e fefine malí leva ‘a e Siasí. ‘I he ta‘e faitotonu mo e lotu ‘otua tamapua ‘a ‘Īsilelí, ‘oku fakatātā ai ‘o pēhē na‘e ‘alu ‘a ‘Īsilelí ia mei he ‘Eikí ‘o mali mo e tokotaha kehe. Ka neongo ia, hangē ko hono fakamatala‘i ‘i he 2 Nīfai 12–13, na‘e ‘ikai ke malu‘i kinautolu ‘e he ngaahi ‘otua tamapua ko ‘ení pea ‘oku faka‘auha kinautolu ‘i he “‘aho ‘o e ‘Eikí” (vakai, 2 Nīfai 12:12–13). Na‘e fakatokanga‘i leva ‘e ‘Īsilelí ‘oku ‘ikai tokoni‘i ia ‘e he tokotaha ‘oku tuku ki ai ‘ene falalá (vakai, 2 Nīfai 13:18). Pea ‘oku fakamatala‘i ‘i he fakatātā ‘i he 2 Nīfai 14:1 ‘a e loto mā‘ulalo ‘a e ngaahi ‘ofefine ‘o Saioné ‘o nau feinga ke nau toe mali, pe ke nau toe foki mai ki he ‘Eikí. ‘Oku tupu mei he fa‘ahinga loto mā‘ulalo ko iá ‘a honau huhu‘i mo honau fakama‘á (vakai, 2 Nīfai 14:2–4).

Ko Hono Ako ‘o e Folofolá

Fai ‘a e ‘ekitiviti A ‘i ho‘o ako ‘a e 2 Nīfai 13–14

A Kumi ‘a e Ngaahi Tefitó

‘Oku ‘i he 2 Nīfai 13–14 ha ngaahi fakatātā mahino lahi ke fakamatala‘i ‘aki ‘a e me‘a ‘okú ne ta‘ofi ‘a e kakai mei he‘enua ha‘u kia Kalaisí, pea pēhē foki ki ha ngaahi tefito‘i mo‘oni mahu‘inga ‘oku fekau‘aki mo e ha‘u kia Kalaisí. Hiki ‘a e ngaahi tefito ko ‘ení ‘i ho‘o pepa akó. Ko ‘ene ‘osi pē hono hiki e fo‘i tefito takitaha peá ke hiki leva e ngaahi fo‘i lea mo e ngaahi

kupu‘i lea mei he 2 Nīfai 13–14 ‘oku nau fakamatala‘i mai ‘a e me‘a na‘e ako‘i ‘e ‘Īsaia ‘o kau kiate kinautolú pea mo e ngaahi veesi na‘á ke ma‘u ai ‘a e ngaahi fo‘i leá mo e ngaahi kupu‘i leá.

1. Fielahí mo e anga fakamāmaní
2. Loto mamahi koe‘uhi ko e fai angahalá
3. Ko e mālohi ‘o e ‘Otuá ke fakama‘a kinautolu mei he angahalá mo e loto halaíá
4. Ko e mālohi ‘o hono tauhi ‘o e ngaahi fuakavá ‘i hono malu‘i kinautolu mei he koví



‘Oku kei hokohoko atu ai pē ‘i he 2 Nīfai 15 (‘Īsaia 5) hono fakamatala‘i mai ‘e ‘Īsaia ‘a e ngaahi angahala ‘a e fānau ‘a ‘Īsilelí pea mo honau ngaahi nunu‘á ‘o kapau ‘e ‘ikai ke fakatomala e kakai. Kapau te ke lau fakalelei, te ke sio ai ‘oku tatau ‘aupito ‘a e ngaahi angahala na‘e fai ‘e he kakai ‘i he kuonga ‘o ‘Īsaia mo e ngaahi angahala ‘oku fai ‘e he kakai he ‘aho ní.

Ke Mahino ‘a e Folofolá

2 Nīfai 15

Kau (v. 1)—Kau ki ai

‘Ā (v. 5)—‘Ā malu‘i

Fakamaau (v. 7)—Fakamaau totonu

Fakamālohi (v. 7)—Fai ta‘e totonu pe ngaohi koví‘i

Lala (v. 9)—Hala ha me‘a ai

‘Eka ‘e hongofulu . . . pate, mo e . . . homa . . . efa (v. 10)—‘E sí‘i ange ‘a e me‘a ‘e ma‘u mei he ngoue‘angá ‘i he me‘a na‘e totonu ke ma‘ú

Fiekaia (v. 13)—Fiekaia

Laukau (v. 14)—Lāngilangi

Lau ‘oku mā‘oni‘oni (v. 16)—Fakamā‘oni‘oni‘i

Fusi (v. 18)—Fusi mai

Fai fakapotopoto (v. 21)—Tokanga, fakapotopoto

Fakatonuhia‘i (v. 23)—Lau ‘oku ‘ikai halaia

Louveve (v. 24)—Kofukofu manifi ‘i tu‘a ‘o e koané

2 Nīfai 15:8—“A Kinautolu ‘Oku Fakahoko ‘a e Fale ki he Fale”

Na‘e vahe‘i ki he fāmili takitaha ‘i ‘Īsilelí ha kongā fonua ‘i he taimi na‘a nau hū atu ai ki he fonua ‘o e tala‘ofá ‘i he ngaahi ‘aho ‘o Mōsese mo Sosiuá. Na‘e ‘ikai ngofua ke toe fakatau atu ‘a e kongā fonua ko ‘ení (vakai, Levitikó 25:23–24; 1 Ngaahi Tu‘i 21:1–3), ka na‘e kei ‘i ai pē ha kakai mānumanu ia na‘a nau feinga ke ma‘u mai ia. ‘Oku ‘uhinga ‘a e “fakahoko ‘a e fale ki he falé” ki he ngaahi feinga ‘a e kakai mānumanú ke nau fakatau mai kotoa ‘a e ngaahi kongā fonua ‘i ‘Īsilelí.

Ko Hono Ako 'o e Folofolá

Fai 'a e 'ekitiviti A 'i ho'ó ako 'a e 2 Nifai 15.

A Fulihi e Pōpoakí ke Fe'unga Mo Onopooni

'Oku 'uhinga 'a e fo'i lea 'e mala'ia ki ha tu'unga 'o e loto mamahi lahi. Na'e faka'aonga'i tu'o ono ia 'e 'Īsaia 'i he'ene fakahā mai 'a e ngaahi fai angahala 'a e kakai 'Isilelí (vakai, 2 Nifai 15:8–22). Na'á ne 'ilo'i kapau he 'ikai ke nau fakatomala 'e 'omi 'e he ngaahi nunu'a 'o 'enau ngaahi fai angahalá 'a e mamahi lahi—kae fakatautefito 'eni ki he taimi 'o e fakamāu. Kapau ko e palōfita 'a 'Īsaia 'i he māmani he 'ahó ni, mahalo te ne 'ilo ai 'a e ngaahi fa'ahinga fai angahala tatau pē. Hiki ha fakamatala fakaonopōni 'o e "'e mala'ia" ki he ngaahi me'a takitaha ko ia 'e ono na'e fakamala'ia'i 'e 'Īsaia. 'Oku totonu ke kau 'i he fakamatala takitaha ha sipinga 'o e founga 'oku fakahoko 'aki 'e he kakai, pe 'oku nau feinga ke fakahoko 'aki 'a e ngaahi angahala ko 'eni he 'ahó ni.



2 Nifai 16 Ko e Mamata 'a 'Īsaia ki he 'Eiki

Na'e pehē 'e Nifai kuo mamata 'a 'Īsaia ki he 'Eiki (vakai, 2 Nifai 11:2). 'Oku 'i he 2 Nifai 16 'a e fakamatala 'a 'Īsaia ki he'ene mamata me'a hā maí pea mo hono uiui'i ia ke ne hoko ko e palōfita. Na'e pehē 'e he Palōfita ko Siosefa Sāmitá: "Ko e tangata kotoa pē kuo uiui'i ke ne malanga ki he kakai 'o e māmani na'e 'osi fakanofa pē ia ki he ngāue ko iá 'i he Fakatala Lahi 'i he langí kimu'a ia pea toki fakatupu 'a e māmani (Teachings of the Prophet Joseph Smith, 365).

Ke Mahino 'a e Folofolá

2 Nifai 16

Kofu Tōtōlofa (v. 1)—Ko hono kapa'i kofú; ko e fakamatala 'o pehē 'okú ne fakafonu 'a e temipalé ko e fakatātā ia ki he māfimafi 'o e 'Eiki

Ongo 'āngelo (v. 2, 6)—Ongo tangata mei langi, ongo 'āngelo

Tu'utāmaki (v. 5)—Maumau, 'auha

Fakama'a (v. 7)—Fufulu, fakahaohaoa'i

'Ikai te nau 'ilo'i (v. 9)—'Ikai ke 'ilo'i pe mahino

Li'aki (v. 12)—'Alu kae tuku, sí'aki

2 Nifai 16:2—Ko e Hā Hono 'UHINGA Na'e Kapakau Ai 'a e Ongo 'Āngeló?

'Oku fakafofonga'i 'e he ngaahi kapakaú 'a hono mālohi ke na 'alu holo, ngāue, mo fai e ngaahi me'a kehe (vakai, T&F 77:4).

2 Nifai 16:8—Na'e Muimui 'a 'Īsaia 'i he Fa'ifa'itaki'anga 'a e Fakamo'ui

Na'e tatau pē 'a e tali 'a 'Īsaia ki hono ui iá mo e tali na'e fai 'e Sisú Kalaisi 'i he mo'ui fakamatelié (vakai, Mōsese 4:1; 'Ēpalahame 3:27).

2 Nifai 16:9–11—Ko e Hā e Me'a Na'e Fie Ma'u ke Fai 'e 'Īsaia 'i he Taimi Na'á Ne Malanga Ai?



'Oku fakamatala 'a e veesi 9 'o pehē neongo 'e fakahā 'e 'Īsaia 'a e mo'oní ki hono kakai ka he 'ikai ke nau tali 'e kinautolu. Pea 'oku ongo leva 'a e veesi 10 ia 'o hangē nai ha kí'i faka'alumá. Na'e folofola 'a e 'Eiki 'o pehē ko e lahi ange ko ia hono malanga'i 'e 'Īsaia 'a e mo'oní, ko e lahi ange ai pē ia 'a e tāpuni'i 'e he kakai 'a honau matá mo honau telingá ki aí. Ko ia ai, ko e uiui'i ia 'o 'Īsaia ke ne malanga mo fakamo'oni kae 'oua kuo tāpuni'i 'aupito 'e he kakai 'a honau telingá mo honau matá, pe hangē ko e lau 'a e veesi 11, kae 'oua pē kuo 'ikai ke toe 'i ai ha kakai ke ne malanga ki ai. Na'e fai pē 'a e uiui'i tatau kia Molomona mo Molonai kimui ai 'i he Tohi 'a Molomoná (vakai, Molonai 9:6).

Ko Hono Ako 'o e Folofolá

Fai 'a e 'ekitiviti A 'i ho'ó ako 'a e 2 Nifai 16.

A Ko e hā 'a e Lēsoní?

1. Ko e hā 'a e ongo 'a 'Īsaia 'i he 'ao 'o e 'Eiki? (vakai, v. 5).
2. Ko e hā e me'a na'á ne liliu 'a e ongo na'á ne ma'ú? (vakai, v. 6–7).
3. Ko e hā e me'a 'okú ne ako'i mai kiate kitautolu 'o kau ki he me'a kuopau ke tau fai ka tau tu'u ai 'i he 'ao 'o e 'Eiki mo e loto falala?



2 Nifai 17–19 Ko e Ngaahi Kikite 'o Kau ki he Misaia



'Oku fakatefito 'a e vahe 17–19 'o e 2 Nīfai (ʻĪsaia 7–9) ki he ngaahi me'a fakahisitōlia pea mo e kakai pau mei he taimi 'o ʻĪsaia (na'á ne kikite mei he ta'u 740–700 K.M. nai). Na'e fakamanamana'i 'a e pule'anga 'o Siutá–a ia na'e kikite ki ai 'a ʻĪsaia 'i he ngaahi vahe ko 'ení—e he pule'anga 'o ʻIsilelí 'a ia na'e 'i he feitu'u fakatokelau (na'e ui ko ʻIfalemi), 'a ia na'e nau kau fakataha kinautolu mo Sīlia ke 'ohofi 'a Siuta (vakai, 2 Nīfai 17:1–2). Ko e pōpoaki 'a e 'Eikí na'e fakafou mai 'i he palōfita ko ʻĪsaia ke tala ki he kakai 'o Siutá ke nau falala ki he 'Eikí pea te Ne fakahaofi 'a kinautolu. Na'e 'ikai fie ma'u ke nau kau mo ha ngaahi pule'anga kehe ke malu'i kinautolu (vakai, 2 Nīfai 18:11–12) pe ke nau toe fakaongoongo ki ha fale'i kehe (vakai, v. 19–22), ka ke nau falala pē ki he 'Eikí (vakai, v. 8–10, 13–17).

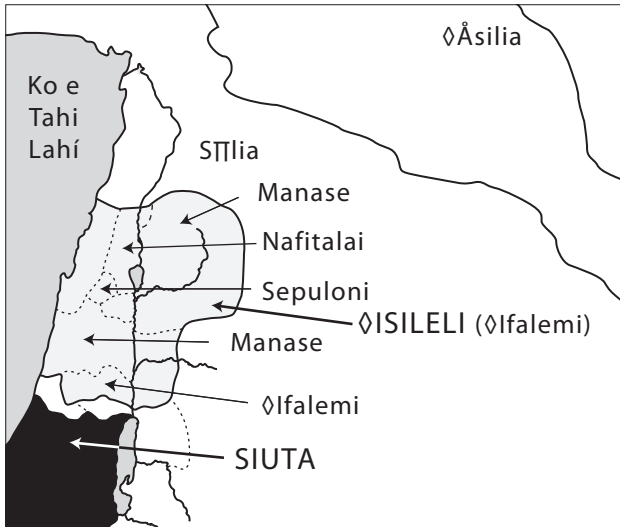

Ngaahi feitu'u 'oku lave ki ai 'i he 2 Nīfai 17–19.

Mahalo ko e 'uhinga mahu'inga taha na'e tala'ofa ai 'a e 'Eikí ke Ne fakahaofi 'a e pule'anga 'o Siutá he ko e taimi na'á Ne hā'ele mai ai ke fakahoko 'a 'Ene ngāue 'i he māmani 'e 'alo'i mai Ia ki he fāmili 'o Siutá ko e hako totonu 'o e Tu'i ko Tēvitá. Pea ko e me'a leva 'e hokó ko 'Ene fakatolonga 'a Hono kakai kae 'oua kuo hoko 'a e me'a ko ia na'e tala'ofa 'aki 'e hokó (vakai, 2 Nīfai 20:27; manatu'i ko e 'uhinga 'o e fo'i lea Misaia "ko e tokotaha kuo paní"). 'I ho'o lau ko ia 'a e ngaahi vahe ko 'ení, hanga 'o kumi 'a e ngaahi kikite 'oku kau ki hono 'alo'i pea mo e misiona 'a Sisū Kalaisi 'a ia 'oku ma'u ia 'i he ngaahi lea kotoa 'a ʻĪsaia ki he kakai Siú. Toe fakakaukau foki pe 'oku kaunga fēfē kiate koe fakafo'ituitui 'a e pōpoaki ko ia a ʻĪsaia ke falala ki he mālohi 'o e fai fakahaofi 'a e 'Eikí, pea pehē kiate kinautolu kotoa 'oku nau tatali atu ki he Hā'ele 'Angaua mai 'a e Misaia.

Ke Mahino 'a e Folofolá

2 Nīfai 17

Ko e fale 'o Tēvitá (v. 2)—
Ko e tu'i 'o Siutá

Kau fakataha (v. 2)—
Fakataha'i 'i he talite

Tafe'anga 'o e vai (v. 3)—
Fakatafenga vai

Ongo tūhulú ni 'oku kuhu
(v. 4)—Ongo fo'i ama kuo
mate pea 'oku 'ahu'ahu pē

Fakamamahi'i (v. 6)—
Faka'ita'i, fakalotomamahi'i
Ngaahi ha potu ava 'i ai mo'o
tautolu (v. 6)—Tau hū
fakamālohi ki loto

'Imanuela (v. 14)—Fo'i lea
faka-Hepelū ko hono 'uhingá
ko e "'oku 'iate kitautolu 'a e
'Otuá"; 'oku 'uhinga kia Sisū
Kalaisi

'A e fonua 'okú ke fehi'a ki ai
(v. 16)—Ko e ngaahi fonua 'o
ho ngaahi filí

Potu taupotu (v. 18)—Feitu'u
mama'o tahá

Huo (v. 25)—Fa'ahinga huo
'oku faka'aonga'i ki hono
fakamolū 'o e kekelelé

2 Nīfai 17:8, 16—Ko ha Kikite 'Oku Fakafepaki ki he Ngaahi Fili 'o Siutá

Na'e fakahoko 'a e kikite ko 'eni ki hono faka'auha 'o ʻIfalemi ('a e pule'anga fakatokelau 'o ʻIsilelí) mo Siliá 'i he 721 K.M. 'i he taimi na'e ikuna'i ai kinautolu 'e he kakai ʻĀsiliá (vakai foki, 2 Nīfai 18:4). Na'e 'ave pōpula 'e he kau ʻĀsiliá 'a e kakai ʻIsileli tokolahi 'o e pule'anga fakatokelau (vakai, 2 Ngaahi Tu'i 17:22–23) pea na'e hoko 'o 'iloa kinautolu ko e "fa'ahinga 'e hongofulu 'o ʻIsileli 'a ia na'e puli" (vakai, 3 Nīfai 15:15; 17:4).

2 Nīfai 18

Maukupu (v. 8)—Ko hono
fālāhi

Mou kau fakataha . . . teuteu'i
'a kimoutolu (v. 9)—Teuteu ki
he tau

Me'a noa pē (v. 10)—Hala 'ata

Hūfanga (v. 14)—Feitu'u
hao'anga mo malu

Tauhele mo ha hele'anga
(v. 14)—Ko ha tauhele

Mamahi (v. 21)—'I he tu'unga
faingata'a mo fakatu'utāmaki

Lāunga (v. 21)—'Ita pe hoha'a'ia

2 Nīfai 18:1–8—Ko Maha-sala-hase-pase

'Oku tau lau 'i he 2 Nīfai 17 na'e palōmesi 'a e 'Eikí kia ʻĀhasi ko e tu'i 'o Siutá, te Ne kau fakataha mo e kakai 'o Siutá pea fakahaofi 'a kinautolu. Na'e fakahā 'e he 'Eikí kia ʻĀhasi 'e fanau'i 'e ha fefine ha tama pea 'e ui 'a hono hingoá ko ʻImānuela, 'a ia ko hono 'uhingá "'oku 'iate kitautolu 'a e 'Otuá". Na'e akonaki 'a 'Eletā Sefilī R. Hōlani, ko e mēmipa 'o e Kau 'Aposetolo 'e Toko Hongofulu Mā Uá, 'o pehē: "'Oku 'i ai e ngaahi 'uhinga lahi pe tatau 'o e kikite ko 'ení, 'o hangē pē ko ia 'oku hoko 'i he ngaahi me'a lahi na'e tohi 'e ʻĪsaia. Mahalo ko e 'uhinga taupotu taha mai pē na'e hanga ia ki he uaifi 'o ʻĪsaia, 'a ia ko ha fefine anga-ma'a mo angalelei na'á ne fanau'i mai ha foha 'i he taimi ko 'ení, pea na'e hoko 'a e tamasi'i ni ko ha fakataipe ia mo ha 'ata 'o hono fakahoko kimui mai mo lahi ange 'o e kikite 'e hoko 'o mo'oni 'i hono 'alo'i mai 'o Sisū Kalaisi" " *Christ and the New Covenant* [1997], 79).



'Oku tau lau 'i he 2 Nīfai 18 na'e fanau'i 'e he uaifi 'o ʻĪsaia ha valevale pea na'e fakahā 'e he 'Eikí ke fakahingoa ia ko Maha-sala-hase-pase, ko hono 'uhingá ko e "na'á ne fakavave ke vete koloa ke a'u vave ki he koloa vetē" pe "kuo ofi hoko 'a e faka'auhá". Na'e 'ikai ke tali 'e he tu'i 'o Siutá 'a e fale'i na'e fai 'e ʻĪsaia pea na'e 'ikai ai ke kau 'a e 'Otuá mo kinautolu ka na'e faka'auha kinautolu 'i he nima 'o e kakai ʻĀsiliá. Ka

neongo ia, hangē ko ia na'e hiki ki mui 'i he ngaahi kikite 'a 'Īsaia, na'e 'ikai tuku 'e he 'Eikí ke faka'auha 'o 'osi 'e he kau 'Āsiliá 'a e kakai 'o Siutá. Na'á Ne fakatolonga 'a e kolo ko Selūsalemá 'i ha toe ngaahi ta'u kehe 'e 100, pea 'e 'ave pōpula ai kinautolu 'e ha taha na'e si'i ange 'ene fai faka'auhá, 'a ia ko e kakai Pāpiloné. Na'e iku pē 'o 'omi 'e he 'alo'ofa ko 'eni 'a e 'Eikí ke malu 'i kinautolú ha founga ke toe foki atu ai 'a e kakai Siú ki Selūsalema pea ke 'alo'í mai 'a Sisū 'i he kakai Siú 'i he fonua na'e kikite 'i 'i he folofolá, pea fakahoko 'o lahi ange 'a e kikite ko ia na'e fai 'e 'Īsaia kia 'Āhasí (vakai, 2 Nifai 17:14),

2 Nīfai 19

Fakamamahi 'i 'o lahi ange (v. 1)—Toe faingata'a'ia lahi ange, fakamamahi 'i

Koloa vete (v. 3)—Koloa na'e to'o mei honau ngaahi filí 'i he tau

Ha'amonga (v. 4)—Ko ha 'akau 'oku ha'i ki he kia 'o e fanga manú pe kakai ka nau lava 'o toho pe ha'amo ha ngaahi kavenga mamafa; 'okú ne fakafofonga 'i mai 'e ia heni 'a e nofo hopoatē pe pōpulá

Tokotoko, me'a tā (v. 4)—Va'akau 'oku faka'aonga 'i ki hono fakatonutonu pe tā 'o e fanga manú pe kau pōpulá pea faka'aonga 'i he taimi 'e ní'ihí ke tokoni ki he 'alú

Faivelenga (v. 7)—Loto vēkeveke mo'oni

Mālohi (v. 9)—To'a pe ivi mālohi

Ngaahi filí (v. 11)—Ngaahi fili

Mālualoi (v. 17)—Tokotaha 'okú ne fakangalingali 'i ha fa'ahinga me'a 'oku 'ikai ko e me'a mo'oni ia

Vale (v. 17)—Ta'e poto

Talatala'āmoa (v. 18)—Ko ha 'akau talatala

2 Nīfai 19:1–7—Ko e Ngaahi Kikite 'o Kau ki he Feitu'u 'o Kāleli



Ko e feitu'u taupotu taha 'o 'Isileli ki he tokelaú, ofi ki he tahi Kāleli, ko e kongia ia 'o 'Isileli na'e 'uluaki 'ohofi taha 'e he ngaahi fili na'a nau ha'u mei he tokelaú (vakai ki he mape 'i he peesi 51). Ko e feitu'u 'eni na'e lahi taha hono faka'auhá 'i hono 'ohofi 'e he kau tau ko iá. Na'e tala'ofa mai 'i he kikite 'a 'Īsaia 'i he 2 Nifai 19:1–7 'e fakahaofi 'a e feitu'u ko 'eni 'e ha tamasi'i, ko ha hako 'o Tēvita, 'a ia ko honau "Otua Māfima'fi." Ko e feitu'u 'eni

'o Kāleli na'e lahi taha 'a e nofo 'i ai 'a Sisū lolotonga 'Ene ngāue 'i he māmani. Hangē ko 'ene hā 'i he 2 Nifai 19:5, na'e 'ikai ke Ne to'o atu 'a honau pōpulá mo 'enau ngaahi kavengá 'i he tau, ka 'i he vela 'a e lotó 'i he Laumālie Mā'oni'oni (vakai foki, T&F 19:31).

Ko Hono Ako 'o e Folofolá

Fakahoko 'a e 'ekitiviti A 'i ho'o ako 'a e 2 Nifai 17–19.

A Ko e Ngaahi Kikite 'o Kau kia Sisū Kalaisi

1. Ko e hā e ngaahi veesi mei he 2 Nifai ('Īsaia 7) 'oku fakahā mai 'i he Mātiu 1:20–23 na'e 'osi fakahokó?
2. Hiki e ngaahi hingoa mo e ngaahi huafa 'o Sisū Kalaisi 'oku hā 'i he 2 Nifai 18:13–14; 19:6. Hiki hoko atu pē kiate kinautolu takitaha 'a hono 'uhinga 'oku fe'unga ai pē mo Ia 'a e hingoa pe huafa ko iá.



Na'e tuku pē 'e he 'Eikí ke puke 'e he kau 'Āsiliá 'a e pule'anga 'o 'Isileli ki he tokelaú. Na'á Ne toe tuku pē foki ke nau faka'auha 'a e ngaahi feitu'u lahi 'i he pule'anga 'o Siutá. 'Oku tau lau 'i he 2 Nīfai 20 ('Īsaia 10) 'o kau ki he me'a na'e folofola 'aki 'e he 'Eikí 'o kau ki he kakai 'Āsiliá mo hono 'uhinga na'e 'ikai ke Ne tuku ai kinautolu ke nau ma'u kotoa 'a Siutá.

'I ho'o lau 'a e vahe ko 'eni, fakakaukau ki he ngaahi founga 'e hoko ai 'a e ngaahi lea 'a 'Īsaia ki he kakai 'a e 'Eikí 'i he ngaahi 'aho faka'osí pea kiate kinautolu 'oku nau fakatanga 'i a kinautolú. 'E lava pē foki ke fakatatau e ngaahi akonaki 'i he vahe ko 'eni ki ha taha 'okú ne tafoki mei he 'Eikí peá ne ongo'í 'a e ngaahi tautea 'oku fakahoko kiate ia 'e he 'Otuá, pea 'okú ne fifili pe 'oku toe 'i ai nai ha 'amanaki lelei te ne toe foki kiate Ia.

Ke Mahino 'a e Folofolá

2 Nīfai 20

Tu'utu'uni ta'emā'oni'oni (v. 1)—Fai ha ngaahi tu'utu'uni pe lao ta'e totonu

Me'a fakamamahi (v. 1)—Ta'e angatonu, mamahi

Tu'utu'uni 'aki (v. 1)—Fekau ke fai

Fakamāu (v. 2)—Fakamaau totonu

Pōpula (v. 2, 6)—Tokotaha 'oku pōpula ki ha taha

'Ita (v. 5, 25)—'Ita, lili

Pelepela (v. 6)—Pelepela lolota

Lelei ange (v. 10)—Laka ange

Loto mālohi (v. 12)—Pōlepole, hikisia

Tā (v. 15)—Tu'usi, tutu'u

Tangata to'o fuka (v. 18)—Tokotaha 'okú ne to'o 'a e fuká 'i he taú
Toenga (v. 20–22)—Konga 'oku toé
Falala (v. 20)—Ke fakafalala
Faka'auha (v. 22–23)—Faka'auha

Fakatupu ha fakatautea (v. 26)—Fakahoko ha tautea
Tu'usi 'a e va'a (v. 33)—Tu'usi 'a e va'a
Fielahi (v. 33)—Hikisia

2 Nīfai 20:28–34—Ngaahi Kolo 'i 'Isileli mo Siutá

'Oku fakamatala 'a e ngaahi veesi ko 'ení ki ha kau tau 'oku nau laka mai mei he feitu'u fakatokelau ki Selūsalema o ne faka'auha tu'u mai pē 'a e ngaahi koló.

Ko e taimi ko ē 'e a'u mai ai 'a e kau taú ki Selūsalemá, 'e taa'í 'e he 'Eikí 'a e filí pea 'e fakahaofi 'a e kakai Siú. 'Oku tohi 'i he 'Īsaia 36–37 hono fakahoko 'o e me'á ni 'i he hisitōliá.

Ko Hono Ako 'o e Folofolá

Fai 'a e 'ekitiviti A 'i ho'o ako 'a e 2 Nīfai 20.

A Fakahā 'a e Tefito'i mo'oní

1. Fakatatau ki he 2 Nīfai 20:13–16, ko e hā e ngaahi tō'onga 'a e kakai 'Āsiliá na'e fakatupu houhau ki he 'Eikí? (Ko e ngaahi tō'onga tatau pē 'eni na'e tu'utāmaki ai 'a e kakai 'Isilelí; vakai ki he 2 Nīfai 12:8–9; 15:21). Ko e hā e ngaahi founga 'oku fakahā 'aki 'e he kakai 'a e ngaahi tō'onga tatau pē mo 'eni 'i he 'aho ní?
2. Fakatatau ki he veesi 20–22, ko e hā e lilii 'e fai 'e he toenga 'o e fānau 'a 'Isilelí te ne toe fakafoki mai kinautolu ki he 'Eikí? 'E 'aonga fēfē 'eni ki he kakai he 'ahó ni 'oku nau fie ma'u, pe 'oku fie ma'u ke nau foki mai ki he 'Eikí?



'I he 'a'ahi 'a Molonai ki he Palōfita ko Siosefa Sāmítá 'i he 1823, na'á ne fakahā kia Siosefa "kuo ofi ke fakahoko" 'a 'Īsaia 11 ('a ia 'oku hā 'i he 2 Nīfai 21) (Hisitōlia 'o Siosefa Sāmítá 2:40). 'Oku tokoni ia ke mahino kiate kinautolu 'oku 'uhinga 'a e ngaahi kikite 'a 'Īsaia 'oku hā 'i he 2 Nīfai 21–22 ki he ngaahi 'aho faka'osí pea mo e nofotu'í 'a Kalaisí.

Na'e mei hoko 'a e ngaahi vahe ko 'ení ko ha me'a ia ke ma'u mei ai ha 'amanaki lelei 'a e kakai 'Isileli na'e mahino kiate kinautolu neongo 'e tu'usi 'e he 'Eikí 'a Hono kakai koe'uhi ko 'enau fai angahalá, ka 'e tupu mei he tefitó, pe ko e kupu 'e toe mei hono tu'usi e ngaahi va'a, 'a e Mīsaia (vakai, 2 Nīfai 21:1).

'E lava foki ke 'omi 'e he pōpoaki ko 'ení ha 'amanaki lelei kiate kinautolu fakafō'ituitui 'oku nau ongo'í na'e hoko ha ngaahi fehālaaki 'i he'enau mo'uí. 'Oku ma'u 'e he 'Otuá 'a e mālohi ke fakatupu ha ngaahi fu'u me'a lalahi mei he me'a 'oku 'asi kuo maumau'í. Ko kinautolu 'oku nau faka'aonga'í lelei 'a 'Ene ngaahi tāpuaki 'alo'ofá, te nau ongo'í ke fai 'a e ngaahi hiva fakafeta'í ki he 'Otuá 'o hangē ko ia 'oku hā 'i he 2 Nīfai 22.

Ke Mahino 'a e Folofolá

2 Nīfai 21

Tokotoko (v. 1)—Huli fo'ou, ko ha va'a
Tefito (v. 1)—Ko e sino 'o ha fu'u 'akau
Valoki'i (v. 3–4)—Ke tafulu'í pe fakatonutonu 'i he anga-'ofa
Ta'efilifilimānako (v. 4)—Fakamaau totonu
Angavaivai (v. 4)—Anga fakatōkilalo, loto mā'ulalo
Me'a tā (v. 4)—Akonaki'í ('oku kehe ia mei he 'uhinga 'o e tokotoko 'oku faka'aonga'í 'i he v. 1)
No'o 'o hono kongalotó, nono'o 'o hono hokotanga valá (v. 5)—'Oku fakatou 'uhinga pē 'a e ongo kupu'í lea ko 'ení ki he leta

Kei huhu (v. 8)—Kei valevale, kei fakahuhu
Fuka (v. 10, 12)—Ko ha fuka pe faka'ilonga 'oku tāmaki atu ki ai 'a kinautolu 'oku 'anautolu 'a e fuka ko iá
Movetekina (v. 12)—Kuo fakamovetevete'í
Meheka (v. 13)—Fua'a
Ngaahi fili (v. 13)—Ngaahi fili
Fakamamahi'i (v. 13)—Faka'ita'í, fakalotomamahi'í
Vete (v. 14)—Faka'auha pea 'ave 'a e ngaahi koloá
Va'e ta'eviku (v. 15)—'O 'ikai ke viviku 'a honau va'é

2 Nīfai 21: 1–5—Ko Sīsū Kalaisi 'a e Va'a



'I he lea na'e fai 'e 'Eletā Sefelī R. Hōlani 'o kau ki he 2 Nīfai 21, na'á ne fai ai 'a e akonaki ko 'ení: " 'Oku mahino mai mei he Tohi 'a Molomoná pea mo e Tokāteline mo e Ngaahi Fuakavá ko e tokotaha 'oku fakatefito ki ai 'a e fakamatala 'a e potu folofola ko 'ení ko Sīsū Kalaisi" (Christ and the New Covenant, 86; vakai foki ki he 2 Nīfai 30:7–9; T&F 113:1–6). Ko Sese 'a ia 'oku lau ki ai 'i he 2 Nīfai 21:1, ko e tamai

'a e Tu'í ko Tēvitá, pea 'i he'ene peheé, 'oku hoko ai ia ko e tamai 'o e hako 'o e ngaahi tu'í 'i 'Isilelí. Neongo na'e 'ikai ke kei pule 'i Siuta 'a e ngaahi tu'í mei he hako 'o Tēvitá 'i he taimi na'e 'alo'í mai ai 'a Kalaisí, ka na'e 'alo'í mai 'a Sīsū ki he hako fakatu'í ko iá (vakai, Mātui 1:1–17). Na'e fakakakato 'e Sīsū 'a e kikite 'a 'Īsaia pea na'e 'alo'í mai ia 'i ha kuonga na'e hangē ai 'a e pule'anga ia 'o Siutá ko ha tefito pē kae 'ikai ko e fu'u 'akau na'e tupu 'o mālohi 'i he kuonga 'o Tēvita mo Solomoné.

Ko Hono Ako 'o e Folofolá

Fai 'a e 'ekitiviti A 'i ho'oku ako 'a e 2 Nīfai 21–22.

A Ako Ke Toe Lahi Ange 'o Kau Kia Sīsū Kalaisi

1. Hiki ha lisi 'o e ngaahi me'a kuó ke ako 'o 'ilo kau ki he Fakamo'uí mei he 2 Nīfai 21:1–5; 22:1–6.
2. Fili ha me'a 'e taha mei ho'oku lisi 'okú ne ue'i koe ke "hanga hake ho lotó pea fiefia" 'o hangē ko ia na'e faka'amu mai ki ai 'a Nīfai 'i he 2 Nīfai 11:8. Fakamatala ki hono 'uhinga 'okú ne ue'i ai ho lotó mo ngaohi koe ke ke fiefiá.



Tāā na'e fai 'e Gerald Silver 'i he fē'auhi ko e Lynn Hillon Expedition, 1976

Na'e fakahaofi 'a e pule'anga 'o Siutá mei hono faka'auha 'e he kau 'Āsiliá 'i he 721 K.M. Ka neongo ia, na'e mā'u 'a e kakai 'o Siutá 'e he kau Pāpiloné 'i he 578 K.M. ko e tupu mei he fakautuutu ange 'a 'enau fai angahalá. Ko hono 'uhinga ia na'e taki atu ai 'e he 'Eiki 'a Lihai mo hono fāmili mei Selūsalemá ke nau hao mei he faka'auha ko iá. Ko e pule'anga anga fakamāmani mo tauhi 'otua tamapua 'aupito 'a Pāpiloné.

'Oku fakahā mai 'e he ngaahi kikite ko 'eni 'a 'Īsaiá 'e hokosia 'a e 'aho 'o e fakamāui ki Pāpiloné 'o hangē pe ko ia na'e hoko ki Siutá neongo na'e faka'aonga'i 'e he 'Eiki 'a Pāpiloné ke tautea'i 'aki 'a Siuta.

Tupu mei he anga fakamāmani pea mo e fai angahala 'a Pāpiloné, na'e hoko ai ia ko ha fakatātā 'o e ngaahi anga fakaemāmani pea mo e ngaahi fai angahala kotoa pē (vakai, T&F 1:16; 133:14). 'E fakahoko hono faka'auha 'o e Pāpiloné fakalaumālié 'i he taimi 'o e Hā'ele 'Angaua mai 'a Sīsū Kalaisi. Fakakaukau angé pe 'e fakahoko fēfē 'a e ngaahi kikite ko 'eni 'a 'Īsaiá 'i he taimi ko iá pea mo e founga te nau lava ke faka'ai'ai ai koe ke ke faivelenga 'i he māmani 'oku hangehangē ke mā'u 'e Pāpiloné ha mālohi ki ai. Fakatokanga'i ange foki na'e fakatatau 'e 'Īsaiá 'a e tu'i 'o Pāpiloné 'i he 2 Nīfai ('Īsaiá 14) kia Lusifā.. 'Oku tau 'ilo'i mei he potu folofola ko iá ki he founga na'e tō ai 'a Lusifā 'i he maama fakalaumālié.

Ke Mahino 'a e Folofolá

2 Nīfai 23

Tala Mamafa (v. 1)—Pōpoaki 'o e fakamāui

Kakai kuo fakatapu'i (v. 3)—Kakai mā'oni'oni 'o e fuakavá, Kau Mā'oni'oni

Fakamaveuveu (v. 4)—Puputu'u, ta'emaau

Tānaki fakataha (v. 4)—Ui ke fakataha mai

'Auha, li'ekina (v. 9, 22)—Lala

Fielahi (v. 11)—Hikisia, ongo'i 'oku lelei ange 'i he ni'ihi kehé

Tohotoho (v. 16)—Puke pea 'ave fakamālohi'i, tohotoho'i

Fua 'o e manavá (v. 18)—Fānau iiki

Fanga manu kaivao (v. 21)—Fanga manu fakamamahi; 'oku 'uhinga 'eni ki he fanga manu kaivao 'oku nofo 'i he toafa

Fa'ahikehe (v. 21)—Fanga kosi tangata pe fanga tēvolo

Fakatuotuai (v. 22)—Fakalōloa

2 Nīfai 23:11, 15, 19—Ko e Angahala 'o e Fielahi

'Oku tau lau 'i he 2 Nīfai 23–24 na'e fakamala'ia'i 'e he 'Otuá 'a Pāpiloné koe'uhi ko e ngaahi fai angahala tatau pē na'á Ne fakamala'ia'i ai 'a e kakai 'Īsileli mo e kakai 'o 'Āsiliá—he na'á nau fielahe hono kotoa (vakai, 2 Nīfai 12:10–12; 13:15–26; 15:15, 21; 18:9–10; 20:12–15).

2 Nīfai 24

Pikitai (v. 1)—Kau fakataha mo

Kau fakamālohi (v. 2, 4)—Ko kinautolu 'oku nau pule'i mo ngaohi kovi'i kinautolú

Lea ko 'eni (v. 4)—Ko ha lea nounou 'okú ne ako'i ha tefito'i mo'oni

Ngata (v. 4)—Ta'ofi hono mālohi

Tokotoko (v. 5)—Ngaahi tokotoko 'oku nau fakafongā'i 'a e mafai ke pulé

Ta'ofi (v. 6)—Ta'ofi 'ene hokó pe 'ai ke tuku

Laukau (v. 11)—Faka'ofa'ofa

'Alu hake (v. 13–14)—'Alu ki 'olunga

'Anga'anga (v. 19)—Sino kuo mate

Ongongolelei (v. 20)—'Iloa, fakalāngilangi'i ko e ngaahi fai me'a lava

Pitani (v. 23)—Ko ha manupuna 'okú ne kai e iká, motuku

Me'a tafi (v. 23)—Taufale

Fakata'e'aonga'i (v. 27)—Kaniseli, 'ikai ke toe fakahoko

Me'a tā (v. 29)—Va'akau 'oku faka'aonga'i ki he tautea pe tokoni ki he 'alú

'E tupu mai mei he tefito 'o e ngatá ha ngata fekai, pea. . . ko ha ngata vela 'oku puna (v. 29)—'E tupu mei he ngata iiki ange 'oku 'ikai huhu koná ha ngata 'oku huhu kona

Tefito (v. 30)—Tupu'angá, kamata'angá

Movetevete (v. 31)—Faka'auha, 'osi

Ko Hono Ako 'o e Folofolá

Fai 'a A pe ko E 'i ho'oku ako 'a e 2 Nīfai 23–24.

A Hiki ha Ki'i Sivi

'Oku fakamatala 'i he 2 Nīfai 23–24 'o kau ki he kikite 'a 'Īsaiá ki hono faka'auha 'o Pāpiloné mo hono ngaahi tu'i. Hiki ha fo'i fehu'i sivi 'e hongofulu 'oku fakataumu'a taha pē ki he ngaahi me'a 'okú ke pehē ko e ngaahi fakakaukau mahu'inga taha ia 'oku ako'i mai 'i he ongo vahe ko 'eni. Hiki 'a e ngaahi talí pea ha'i 'o hoko atu pē 'i he sētesi takitaha.



E Fakamatala Fakanounou'i e Tokäteliné

1. Hiki ha ngaahi fakamatala te ne fakamatala fakanounou'i e me'a kuó ke ako mei he 2 Nifai 24:4–20 'o kau ki he founa na'e hoko ai 'a Lusifá ko Sētane mo e me'a 'e iku ki ai mo kinautolu 'oku tauhi kiate ia.
2. Ko e hā mo ha toe me'a 'okú ke ako 'o kau kia Sētane mo hono kau muimu'i mei he Tokäteline mo e Ngaahi Fuakava 76:25–30, 33, 36–38, 44–46 mo e Mōsese 4:1–47



Ko e taha 'o e ngaahi 'uhinga na'e 'omi 'e Nifai ki he'ene fakakau 'a e ngaahi lea 'a 'Īsaia 'i he ngaahi lau'i peleti íki ko e fakamo'oni ko ia 'a 'Īsaia 'o kau kia Kalaisi (vakai, 2 Nifai 11, 1, 4, 6, 8). Hili e lau 'a Nifai meia 'Īsaia, na'a ne fakamatala 'o pehē na'a ne 'ilo'i 'e ia 'e faingata'a ke mahino e ngaahi lea 'a 'Īsaia ka 'oku nau fu'u mahu'inga 'aupito. Kumi e ngaahi founa na'e pehē 'e Nifai 'e toe mahino lelei ange ai kiate kitautolu 'a e ngaahi kikite 'a 'Īsaia (kae fakatautefito ki he 2 Nifai 25:1–8). Kumi foki mo e kikite 'a Lihai 'o kau kia Kalaisi, 'a ia 'oku "mahinongofua" (2 Nifai 25:4).

Ke Mahino 'a e Folofolá

2 Nifai 25

Ngaahi angafai fakalielia (v. 2)—Ngaahi angahala; ngaahi fakakaukau mo e ngaahi ngāue 'oku fakatupu houhau ki he 'Otuá

Fai (v. 8)—Fakangatangata

Tautea'i (v. 16)—Tautea'i
'Aonga (v. 16, 30)—Fie ma'u, mahu'inga
Fakalelei (v. 23)—Ke toe fakafoki mai ke fāitaha hili ha fetā'efiemālie 'aki

'Alo'ofa (v. 23)—Ko e mālohi 'o Sisū Kalaisi
Ta'etuku (v. 24)—Pau 'a e fakakaukau mo e taumu'a

Fe'unga (v. 28)—Fe'unga
'Ikai 'aupito (v. 29)—'Ikai 'i ha fa'ahinga founa pe tu'unga

2 Nifai 25:1–8—Ngaahi Ki 'e Nima Ke Mahino ai 'a 'Īsaia

Lolotonga hono fakamatala'i 'e Nifai 'a hono 'uhinga na'e "mahinongata'a [ai] ki ha tokolahi 'o hoku kakai" (2 Nifai 25:1) 'a e ngaahi lea 'a 'Īsaia, na'a ne 'omai 'a e ngaahi ki ko 'eni ke toe mahino lelei ange kiate kitautolu 'a 'Īsaia:

1. *Ma'u ha mahino 'o kau ki he kakai Siú* (v. 1–2, 5). Na'e ta'e hano tatau 'a e "anga 'o e fai kikite 'i he kakai Siú," 'o hangē ko 'enau faka'aonga'i 'a e lea fakatāta'a pea mo hono faka'uhinga'i 'e ua 'o ha kikite pē 'e taha, pea mo e "ngaahi me'a lahi 'oku kau ki he tō'onga 'o e kau Siú".
2. *Faka'aonga'i e folofola 'o onopōni* (v. 3–4). Ko e folofola 'o onopōni ko e fakalahi lelei taha ia ki he tohi 'Īsaia. Na'e kikite'i 'e Nifai 'i he founa "mahinongofua" 'a e konga lahi 'o e ngaahi me'a tatau pē ko ia na'e lea 'aki 'e 'Īsaia 'i he lea fakatāta faka'ofa'ofā. Ko e mahino lelei ange kiate kitautolu 'a e ongoongolelei, ko e faingofua ange ai pē ia ke mahino ia 'i he tohi 'Īsaia.
3. *Lotu ke ma'u 'a e "laumālie 'o e kikite"* (v. 4). 'I he'etau mo'ui taau ke ma'u 'a e ngaahi me'a-foaki 'o e Laumālie, pe fakahā kiate kitautolu 'a e ngaahi me'a kotoa pē 'o fakatatau ki he finangalo 'o e 'Eiki pea mo 'etau lava ko ia ke tali 'a e ngaahi me'a ko iá (vakai foki, 'Alamā 12:9–11).
4. *Ako ke 'ilo'i 'a e tu'unga fakasiokālafī 'o e Fonua 'o e Tala'ofá* (v. 6). Na'e fa'a faka'aonga'i 'e 'Īsaia 'a e Fonua 'o e Tala'ofá—'a hono kakai, ngaahi pule'angá, mo hono ngaahi feitu'ú—ke fakatāta'a 'aki 'ene pōpoaki.
5. *Fakatokanga'i 'a hono fakahoko 'o e kikite* (v. 7–8). Ko e ngaahi konga ko ia 'o e ngaahi kikite 'a 'Īsaia 'oku kei ta'e mahino kiate kitautolu 'e toki mahino ia 'i he taimi te tau sio ai 'oku hoko 'i he ngaahi 'aho faka'osi ni.

2 Nifai 25:23—'Oku Fakahaofi 'A Kitautolu 'e he 'Alo'ofá 'i he Hili 'Etau Fai Kotoa 'a Ia 'Oku Tau Lavá
 'Oku fakamo'ui kitautolu 'e he mālohi 'o e Fakalelei 'a Sisū Kalaisi. Ka neongo ia, kuopau ke tau ha'u kia Kalaisi 'o fakatatau mo Hono finangalo ka tau toki lava ke ma'u kotoa 'a e ngaahi tāpuaki 'oku Ne foaki ta'e totongi mai ma'atautolu. 'Oku tau ha'u kia Kalaisi 'aki 'etau fai "kotoa 'a ia 'oku tau lavá" ke tau manatu kiate Ia, tauhi 'a 'etau ngaahi fuakava mo Iá, pea talangofua ki He'ene ngaahi fekaú (vakai, T&F 20:77, 79; vakai foki, 'Ēpalahame 3:25).

Ko Hono Ako 'o e Folofolá

Fai 'a e 'ekitiviti A mo e E 'i ho'o ako 'a e 2 Nifai 25.

A Tā ha Laine Faka'ilonga 'o e Ngaahi Kuongá

Tā 'i ho'o pepa akó ha laine faka'ilonga 'o e ngaahi kuongá pea tohi'i 'i he ngata'anga 'e taha 'o e lainé 'a e "Kuonga 'o Nifai" pea tohi'i 'i he ngata'anga 'e tahá 'a e "Ko e Hā'ele 'Angaua Mai 'a Sisū Kalaisi. Fakafonu 'aki ia ha ngaahi kikite 'a Nifai 'i he 2 Nifai 25:10–19, 'o 'oua na'a toe si'i hifo 'i he kikite 'e nima. Mahalo pē te ke toki fie tānaki atu ki he laine faka'ilonga ko 'eni 'o e ngaahi kuongá 'i ho'o lau 'a e ngaahi vahe hoko mai 'i he 2 Nifai.

E Tali e Fehu'i 'a ha Tokotaha 'Oku Te'eki ai ke Siasi

1. Fakakaukau 'o pehē na'e fehu'i atu 'e ha taha 'oku 'ikai ke kau he Siasi, "'Oku hū 'a e Kaingalotu 'o e Siasi kia Kalaisi, pe 'oku nau tui pē ā kiате Ia?" Hiki ha ngaahi fo'i mo'oni 'e nima pe lahi hake hake ai mei he 2 Nifai 25:20–30 te ke lava 'o fakamahino ange ki ai ke fakatāta'a 'aki 'etau ngaahi tui kia Sisū Kalaisi pea mo 'etau fetu'utaki mo iá.
2. Ko e hā ha'o ngaahi ongo fakaekita pē mo ha'o fakamo'oni kia Kalaisi te ke lava ke vahevahe mo e tokotaha ko iá?



Hili e kikite 'a Nifai 'i he 2 Nifai 25 'o kau ki hono faka'auha pea mo hono fakamovetevete'i 'o e kakai Siú, na'á ne kikite 'i he vahe 26 'o kau ki hono faka'auha pea mo hono fakamovetevete'i 'o hono kakai pē 'o'oná. Fakatokanga'i e 'uhinga na'á ne pehē ai 'e hokó pea mo e ongo na'á ne ma'u mo e 'Eiki 'o kau ki ai.

Na'e toe lea foki 'a Nifai 'o kau ki he kakai Senitaile 'o e ngaahi 'aho faka'osí pea mo 'enau fekau'aki mo hono kakaí. Ko e kau Senitaile heni 'a e ngaahi pulé'anga pea mo e kakai ko ia 'o e māmaní 'oku 'ikai ko ha kakai Siu pe ko ha hako 'o Lihai. Pea ko'e'uhi na'e mo'ui 'a e Palōfita ko Siosefa Sāmitá mo kinautolu na'a nau kau 'i hono Toe fakafoki mai 'o e ongoongolelei 'i he ngaahi pulé'anga "Senitaile", 'e lau pē kinautolu ia 'i he ngaahi kikite 'a Nifai ko e kakai Senitaile.

Ke Mahino 'a e Folofolá



2 Nifai 26

Ngaahi maveuveu (v. 2)—Ngaahi fakakikihi, ngaahi feta'efiemālie'aki

Veve (v. 4, 6)—Ngaahi lau mōmona nonou 'oku toe hili hono tu'usi 'o e kelení

Meimei faka'osi ai au (v. 7)—Meimei to'o atu kotoa hoku iví

Me'a noa (v. 10)—Hala 'atā

Tukulolo (v. 10)—

Fakamo'ulaloa'i, li tauveli

'Ahi'ahi (v. 11)—Ngāue mālohi

Faka'au'au hifo (v. 15, 17, 19)—Holoholo māmalie ki lalo

'Ākolo'i (v. 15)—'Ohofi

Femeheka'aki (v. 21)—Fua'a

Feke'ike'i (v. 21)—Fakakikihi

Tāufehi'a (v. 21, 32)—Holi ke fakalavea'i ha taha kehe

Filo vavae (v. 22)—Maea 'oku ngaohi mei he līnení

Tu'umālie (v. 29)—Fiefia mo e lelei

Saione (v. 29–31)—Ko e pulé'anga 'o e 'Eiki 'i he māmaní

Ngaahi fe'auaki (v. 32)—

Ngaahi fai angahala fakaeangama'a

Kakai ta'elotu (v. 33)—Kakai ta'e tui

2 Nifai 26:20—Ko e Tūkia'anga Lahi 'o e Kakai Senitaile

Fakatautu ki he ngaahi akonaki 'a Nifai 'i he 1 Nifai 13:29, na'e tūkia 'a e kakai Senitaile ko'e'uhi he na'e to'o mei he folofolá 'a e "ngaahi me'a mahinongofua mo mahu'ingá" 'o 'ikai ai mahino kiante kinautolu 'a e ngaahi tokāteline mo'oni 'o e ongoongolelei 'o Sisū Kalaisi.

Ko Hono Ako 'o e Folofolá



Fakahokoi ha ua 'o e ngaahi 'ekitiviti ko 'eni 'e tolu (A–F) 'i ho'o ako 'a e 2 Nifai 26.

A Tā ha Fakatāta

Tā ha fakatāta 'i ha peesi kakato 'o ho'o pepa akó ke ne fakafofonga'i 'a e ngaahi fakakaukau 'oku 'i he 2 Nifai 26:3, 8, 10 ki hono 'uhinga na'e faka'auha ai 'a e kakai Nifai

E Ngaahi Tefito'i Mo'oni Mahu'inga 'o e Ongongolelei ma'a Hotau Kuongá Ni

1. Na'e pehē 'e Palesitini 'Ēsela Tafu Penisoni: "'Oku fakahā mai 'e he lekooti 'o e hisitōlia 'o e kakai Nifaí kimu'a pea 'a'ahi ange 'a e Fakamo'uí 'a e ngaahi fakatāta lahi ki hotau kuongá ni 'i he'etau talitali ko ia ki he hā'ele 'angaua mai 'a e Fakamo'uí". Hiki ha ngaahi tefito 'e tolu 'o e ongoongolelei te ke fakakau 'i ha'o lea na'e vahe'i atu ke ke fai fekau'aki mo e Fakamo'uí pea mo 'Ene Hā'ele 'Angaua maí 'o makatu'unga 'i he akonaki 'a Nifai 'o kau ki he vaha'a taimi ko iá. Hiki hoko atu pē ki he tefito takitaha 'a e veesi 'oku mau ai 'i he 2 Nifai 26.
2. Toe tånaki atu mo ha ngaahi tefito kehe 'e fā ki ho'o lisí, pea makatu'unga 'eni 'i he akonaki 'a Nifai 'i he 2 Nifai 26:20–22, 29–32 'o kau ki he kakai Senitaile 'i he ngaahi 'aho faka'osí.



F Ako ha Ngaahi Mo'oni Mahu'inga 'o Kau ki he 'Otuá

1. Hiki ha ngaahi fakamatala 'e tolu 'o makatu'unga 'i he me'a kuó ke lau 'i he 2 Nifai 26:23–28, 33, pe ko e tokotaha fēfē 'a e 'Eikí.
2. Ki he fakamatala takitaha, hanga 'o fakamatala'i pe 'okú ke pehē ko e hā e faikehekehe 'e hoko 'i hono 'ilo'i 'o e fo'i mo'oni ko iá 'o kau ki he 'Eikí.



Na'e kikitē 'a Nifai 'i he 2 Nifai 26:16–17 'e lea "mei he efú" 'a 'ene ngaahi leá pea mo e ngaahi lea 'a hono kakai ki hono hakó 'i he ngaahi 'aho kimui ní. 'I he 2 Nifai 27, na'á ne toe kikitē lahi ange ai 'o kau ki he founga 'e hoko ai 'eni "'i he ngaahi 'aho faka'osí, pe 'i he ngaahi 'aho 'o e kakai Senitailé" (v. 1).



Ke Mahino 'a e Folofolá



2 Nifai 27

- Afā** (v. 2)—Ko ha matangi mālohi 'aupito
- Ta'ofi 'a kimoutolu pea ofo** (v. 4)—Tu'u hifo 'o fakakaukau pe fifili ki ai
- Kau tangata kikitē** (v. 5)—Kau palōfita, kau tangata 'oku nau lava ke mamata fakalaumālie
- Fakatonlonga** (v. 22)—Fakahaofi
- Ngaahi fekau** (v. 25)—Ngaahi fekau, ngaahi tefito'i mo'oni
- 'E lau** (v. 27–28)—Faka-mahu'inga'i, faka'apa'apa'i
- Kakapu** (v. 29)—Ko e 'ikai ke 'iloa
- Angavaivai** (v. 30)—Anga-fakatōkilalo, loto mā'ulalo
- Tokotaha 'oku luma** (v. 31)—Tokotaha 'oku manuki
- Kiate ia 'oku valoki 'i he matapaá** (v. 32)—Ko e tokotaha 'okú ne ma'u 'a e mafai ke ne tala atu 'okú ke fai 'a e me'a 'oku hala (hangē ko ha fakamaau, pīsope, pe ongo mātu'á)

Ko Hono Ako 'o e Folofolá



Fai 'a e 'ekitiviti A 'i ho'o ako 'a e 2 Nifai 27.

A Fakamatala'i Hono Fakahoko 'o e Kikitē

1. Tā ha saati hangē ko 'eni 'i ho'o pepa akó. Hiki 'i he kōlomu 'oku fakahingoa ko e "Kikitē" 'a e ngaahi veesi mei he 2 Nifai 27 'oku tu'u ai 'a e kikitē na'e fakahoko 'aki 'a e ngaahi me'a ko ia na'e fakamatala'i 'i he ngaahi fakamo'oni fakafolofola 'okú ke lau 'i he kōlumu "Ko Hono Fakahokó".

Kikitē	Ko Hono Fakahokó
	Hisitōlia 'o Siosefa Sāmitá 2:59, 63–64
	Ko e Fakamo'oni 'a e Kau Fakamo'oni 'e Toko Tolu
	Ko e Fakamo'oni 'a e Kau Fakamo'oni 'e Toko Valu
	Hisitōlia 'o Siosefa Sāmitá 2:63–65
	Hisitōlia 'o Siosefa Sāmitá 2:19.



2. Hili ho'o lau 'a e ngaahi potu folofola 'i he kōlomu "Ko hono Fakahokó", fakahā e hingoa 'o e kakai 'oku lau ki ai 'i he ngaahi kupu'i lea ko 'eni 'i he 2 Nifai 27: "ki ha tangata" (v. 9),

“tokotaha kehe” (v. 9, 15), “kau fakamo’oni ‘e toko tolu” (v. 12), “ko ha ni’ihi” (v. 13), tangata poto” (v. 15, 18), “tangata ‘oku ‘ikai ke poto” (v. 19–20).



‘I he 2 Nifai 27, na’e kikite’i ai ‘e Nifai ‘a hono ‘omi ‘o e Tohi ‘a Molomoná ‘i he ngaahi ‘aho kimui ní ke to’o ‘aki e fakapo’uli ‘o e Hē Mei he Mo’oni. Na’e fakamatala’i ‘e Nifai ‘i he 2 Nifai 27 ‘a e me’a ‘e feinga ‘a Sētane ke ne fai ke ta’ofi e kakai mei ha’anau mamata ki he maama ko iá pea nau ako ai ‘o ‘ilo ki he ‘Eiki mo ‘Ene ngaahi mo’oni. Ko kinautolu ko ia ‘oku nau lau, mahino, pea nau muimui ‘i he fale’i ‘i he 2 Nifai 28 te nau ma’u ha faingamālie lahi ke lava’i ai ‘a e ngaahi tauhele ‘a Sētane pea mo e ngaahi akonaki hala ‘a e tangatá ‘i he ngaahi ‘aho faka’osí.

Ke Mahino ‘a e Folofolá



2 Nifai 28

Ue’i (v. 1)—Fekau’i, kouna’i
Toenga (v. 2)—Konga ‘oku kei toé
Fakakikihi (v. 4)—Fakafekiki, tipeiti
Fakalea’i (v. 4)—Fakahā, ue’i
Akonaki (v. 5–6, 14, 26, 30)—Fekau, tefito’i mo’oni
Fakatonuhia’i (v. 8)—Lau ‘oku ta’ehalaia
Fale lotu (v. 13)—Ngaahi falelotu

Fakakovi’i (v. 15)—Liliu ki he kovi
Lau’ikovi’i (v. 16)—Lea kovi ki ai, fakasi’isi’i ‘aki ‘a e lea kovi
Fakafiemālie’i (v. 21)—Fakanonga
Fakalelulelu (v. 21)—Fakamālōloo’i fakalongolongo
Anga fakakakano (v. 21)—Fakaemāmani, ‘ikai ke fakalaumālie

Fakapōpula’i (v. 23)—Puke pōpula
Ngaahi ‘a e kakanó ko hono poupou (v. 31)—Lau ‘a e tangatá ko e ma’u’anga mālohi lahi tahá ia

Mafao atu ‘a e nimá (v. 32)—‘Oku ma’u ‘a e mālohi ke tokoni

2 Nifai 28:7–8—“Kai, mo Inu, mo Fakafiefia”

Te tau loto tatau pē ‘oku tokolahi ‘a e kakai ‘i he māmani he ‘ahó ni ‘oku nau tui ki he ngaahi ‘ulungāanga ‘oku fakahā mai ‘i he 2 Nifai 28:7–8. Ka neongo ia, na’e lea ‘aki ‘e Palesiteni Siosefa Filitingi Sāmīta ‘a e ngaahi veesi ko ‘enī ‘o ne pehē: “Oua na’a mou fakakaukau ‘o pehē ko e lau eni ki he māmani. . . . Ko e lau ia ki he kāingalotu ‘o e Siasí” (*Seek Ye Earnestly*. . . . [1970], 143). ‘Oku ‘i ai ha kāingalotu ‘e ni’ihi ‘o e Siasí ‘oku nau tui kinautolu ‘e lava pē ke nau fai angahala he taimi ni kae toki fakatomala’i ‘amui. ‘Oku nau tui ‘e hanga ‘e hono mo’ui ‘aki ‘o e ongoongolei’i ‘o to’o atu ‘a ‘enua fiefia ‘i he mo’ui ní. Ka neongo ia, ‘oku lava ke tau mamata pea ‘ilo’i ‘i he me’a ‘oku tau a’usiá pea mo e fakahaá “kuo té’eki ai hoko ‘a e fai angahalá ko e fiefia” (‘Alamā 41:10) pea “‘oku ‘ikai lava ke hū ki he pule’anga ‘o e ‘Otuá ha me ‘a ta’e ma’a” (1 Nifai 15:34).

Na’e pehē ‘e Pisope Lisiate C. ‘Esili (Richard C. Edgley), ko e tokoni ‘i he Kau Pisopeliki Pulé: “He ‘ikai lava ke tau pehē te tau fai pē ha ngaahi angahala ‘oku ‘ikai ke lahi ‘i he’etau kei tupu haké pe te tau ki’i ‘ahi’ahi’i e faiangahalá kae fai fakasi’isi’i pē. ‘Oku ‘ikai ke ‘i ai ha me’a ia ko e si’isi’i ‘i he fai angahalá. Ko e me’a kotoa pē ‘oku fai, pe ‘oku lelei ia pe kovi, ‘oku ‘i ai hono nunu’a ‘o’ona. Ko e ngāue lelei kotoa pē ‘okú ne hanga ‘e ia ‘o toe fakalelei’i ange ‘a ‘etau malava ko ia ke fai lelei’i pea tau malava ke toe fakafepaki’i fefeka ange ‘a e fai angahalá pe ta’e lava me’a. Ko e maumau fono kotoa pē ‘oku tau fai, tatau ai pē pe ko e hā hono si’isi’i, ‘okú ne hanga ‘e ia ‘o ngaahi kitautolu ke toe faingofua ange ‘etau vaivai ki he mālohi ‘o Sētane ‘i he taimi te ne fakatauvele’i ai kitautolu hono hokó. ‘Oku hanga ‘e Sētane ‘o ‘ahi’ahi’i māmālie pē kitautolu, ‘o ne kākaa’i kitautolu fekau’aki mo e ngaahi nunu’a ‘o e fanga ki’i angahala íki kae ‘oua leva pē kuó ne toki ma’u kitautolu ‘i he ngaahi fai angahala lalahí. Oku fakamatala’i ‘e Nifai ‘a e founga ko ‘enī ko hono fakafiemālie’i, fakamohemohe’i, pea mo hono fakahaheheke’i kitautolu kae ‘oua ‘kuo puke ‘a kitautolu [‘e Sētane] ‘aki ‘a ‘ene ngaahi ha’i fakamanavahé ‘a ia ‘oku ‘ikai ha fakahaofi mei ai” (2 Nifai 28:22; vakai foki, v. 21)” (‘i he Conference Report, ‘Okatopa 1994, 54; pe *Ensign*, Nōvema, 1994, 40).

Ko Hono Ako ‘o e Folofolá



Fai ha ua ‘o e ngaahi ‘ekitiviti ko ‘enī ‘i ho’o ako ‘a e 2 Nifai 28.

A Potu Folofola Ako Ma’ulotó—2 Nifai 28:7–9

- Hiki ha kupu’i lea fakaonopooni ke fakahā ‘aki ‘a e ngaahi fakakaukau hala takitaha ko ‘enī ‘i he 2 Nifai 28:7–9 ‘a ia na’e pehē ‘e Nifai ‘e manakoa ‘i hotau kuongá ni (hangē ko ‘enī, ‘e lava ke fakahā ‘a e fo’i fakakaukau ‘i he veesi 7 ‘o peheni “Fai ‘e koe ia ‘i ho’o kei lavá; he ko e mo’uí ni ‘oku tu’o taha pē”).
- Kumi ha ngaahi potu folofola ‘e tolu ki he kupu’i lea takitaha ‘a ia ‘okú ne fakamatala’i hono ‘uhinga ‘oku hoko ai ‘a e ‘ulungāanga ko iá ko ha akonaki “loi mo laukau mo valé” (v. 9).

3. Fakamatala pe ko e hā hono 'uhinga na'á ke fili ai 'a e potu folofola takitaha. 'E lelei pē kapau te ke fie hiki 'a e ngaahi fakamo'oni fakafolofolá 'i he tafa'aki 'o ofi pē ki he 2 Nifai 28:7-9 koe'uhí ke ke lava 'o fakamālohia ha ni'ihí 'e 'ahi'ahi'i 'aki 'a e ngaahi fakakaukau angamaheni kae fakavalevale ko 'ení.

E 'Ai Ke Ke 'Ilo'i e Ngaahi Founa 'a Sētané

1. Lau 'a e 2 Nifai 28:19-23 peá ke hiki 'a e ngaahi founa kehekehe 'oku feinga ai 'a Sētane ke ne "puke" 'a e kakai 'i he'ene "ngaahi ha'i ta'engatá."
2. 'Omi ha fakatātā ki he me'a kotoa pē na'á ke hiki 'i ho'o lisi pe 'okú ne faka'aonga'i fēfee'i 'a e ngaahi founa ko iá ki he to'utupú he 'ahó ni.

F 1Ko e Fa'ahinga 'Oku Fakamamahí

Ko e ongo fo'i lea ko e 'e mala'ia' 'oku 'uhinga ia ki he fu'u lotu mamahi lahi mo e fakame'a pango'ia. Hiki 'a e ngaahi tō'onga pea mo e ngaahi ngāue mei he 2 Nifai 28:15-16, 24-32 na'e pehē 'e Nifai te ne 'omi 'a e "mala'ia" ki he kakai.

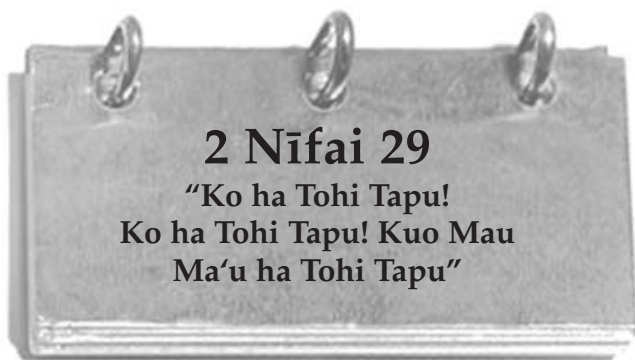

'Oku 'i ai e taimi 'e ni'ihí 'oku fakafekiki 'a e kakai 'oku 'ikai ke nau kau ki he Siasi 'oku 'ikai ke mo'oni 'a e Tohi 'a Molomoná koe'uhí he ko e Tohi Tapú pē 'a e tohi folofola 'e taha kuo tuku mai 'e he 'Otuá ki he tangatá. 'I he 2 Nifai 29, na'e kikite ai 'a Nifai 'o kau ki he akonaki hala ko 'ení peá ne tohi fakamātoato ki he kakai ko ia na'a nau fakahā 'a e fa'ahinga fakakaukau ko iá. Ko e vahe ko 'ení ko hono hoko atu pē ia 'o e ngaahi fakakaukau ko ia na'e fakahā 'i he ngata'anga 'o e 2 Nifai 28

'o kau ki he lahi ange 'a e fakafisinga'i 'e he kakai Senitailé 'a e folofola 'a e 'Otuá ka nau falala kinautolu ki honau potu pē 'onaulolú (vakai, 2 Nifai 28:27-32).

Ke Mahino 'a e Folofolá

2 Nifai 29

Kinautolu (v. 1)—Ko e kakai Senitailé

Fuka (v. 2)—Ko ha me'a na'e fokotu'u 'i he mafai ke hono ko e lao ke fakamāu'i 'aki 'a e kakai kehé (ko e ongoongolelei)

Sisii'i (v. 2-3)— Ko ha ongo 'oku 'ai ke puke mai 'aki e tokangá; lea, ui

Ngaahi fononga (v. 4)— Ngaahi ngāue na'e ongo'i ai 'a e mamahi, ngāue lahi, ngaahi faingata'a

Fai velenga (v. 4)—Ngāue tōtōivi, mateaki

2 Nifai 29:12-14—"Ko e Ngaahi Lea 'a e Ngaahi Fa'ahinga 'o 'Isileli Kuo Pulí"

Na'e fokotu'u mai 'e 'Eletā Pulusi R. MaKongiki 'o pehē ko e ngaahi lekooti ko ia 'oku lau ki ai 'i he 2 Nifai 29:12-14 'e "hoko mai ia 'i ha founa fakafo 'i he tatakí mo e fakahinohino 'a e palesiteni 'o e Siasi 'o Sisū Kalaisi 'o e Kau Mā'oni'oni 'i he Ngaahi 'Aho Kimui Ní, 'a ia ko e tangata ma'u fakahā pea mo e tangata liliu lea 'okú ne ma'u e ngaahi kī 'o e pule'anga 'o e 'Otuá 'i he māmaní 'a ia 'oku kau ki he kakai kotoa pē, kau ai mo e Ngaahi Fa'ahinga 'e Hongofulú foki" (*The Millennial Messiah*, 217). 'Oku tau 'ilo'i na'e 'a'ahi 'a e Fakamo'uí ki he ni'ihí 'o e ngaahi fa'ahinga 'o 'Isileli kuo pulí 'i he hili 'Ene Toetu'ú pea hili 'Ene 'a'ahi ki he kakai Nifai (vakai, 3 Nifai 16:1-3; 17:4).

Ko Hono Ako 'o e Folofolá

Fai 'a e 'ekitiviti A 'i ho'o ako 'a e 2 Nifai 29.

A Ko e Tali Kiате Kinautolu 'Oku Nau Fakaanga'i e Tohi 'a Molomoná

'I hono 'ilo'i 'e Nifai 'e hoko ha ngaahi fakakikihi 'i he kakai 'i hotau kuonga ní, na'á ne tuku mai ai ha ngaahi tefito'i mo'oni 'e fitu 'oku totonu ke fakakaukau ki ai 'a e kakai ko iá kimu'a pea nau toki lau 'oku 'ikai ko e folofola 'a e Tohi 'a Molomoná. 'Oku 'uhinga 'a e ngaahi fakamatala pea mo e ngaahi fehu'i ko 'ení ki he me'a na'e tohi 'e Nifai. Hanga 'o hiki ia 'i hono pepa fakamatalá, 'osi ko iá peá ke hiki leva 'a e me'a na'e tohi 'e Nifai 'i he 2 Nifai 29:7-11 'o kau kiate kinautolu takitaha, fakataha mo e veesi na'e tu'u ai 'a lea ko iá. ('Oku 'ikai 'oatu 'a e lisi na'e hikí 'i honau fakahokohoko totonu 'i he vahé).

1. 'Oku ngāue 'a e 'Otuá 'o fakafou mai 'i he kau fakamo'oni 'e toko ua pe toko tolu (vakai, Mātiu 18:16; 2 Kolinitō 13:1). Ko e Tohi 'a Molomoná ko e fakamo'oni ia hono ua 'oku mo'oni 'a e ngaahi akonaki 'i he Tohi Tapú (vakai, Molomona 7:8-9).
2. Ko e hā hono 'uhinga 'okú ke lāunga ai 'o kau ki hano ma'u mai 'o ha ngaahi folofola lahi ange ke fakahinohino koé?
3. 'Okú ke pehē 'oku 'i he Tohi Tapú 'a e ngaahi me'a kotoa pē na'e folofola 'aki 'e he 'Otuá pe te Ne folofola 'aki?

4. Koe'uhi kuo 'osi folofola mai 'a e 'Eikí 'i he Tohi Tapú, 'oku 'uhinga nai 'eni 'e 'ikai te Ne toe lava ia ke folofola 'i ha taimi kehe pe 'i ha toe feitu'u kehe?
5. Ko e Tohi Tapú ko ha lekooti ia 'o e ngaahi fengāue'aki 'a e 'Otuá mo e kakai 'Isilelí 'i he ngaahi fonua 'i he Hahake lotolotó. Ka neongo 'eni, ko e 'Otuá ia 'o e kakai 'Isilelí 'i he feitu'u kotoa pē, pea 'o e ngaahi pule'anga hono kotoa. 'Okú Ne toe 'oange foki 'Ene ngaahi folofolá kiate kinautolu.



6. 'Oku fekau ki he ngaahi pule'anga kotoa pē 'oku folofola ki ai 'a e 'Otuá ke nau hiki 'a 'Ene ngaahi folofolá. 'E fakamāu 'i kitautolu 'o fakatatau ki he ngaahi me'a ko ia kuo tohí (vakai, Fakahā 20:12–13).
7. 'Oku fakamo'oni mo ha toe tohi folofola 'e taha 'a ia 'oku tu'u ai 'a e ngaahi fakamo'oni kehe ki he ongoongoleléi 'oku tatau pē 'a e 'Otuá 'i he 'aneafi, 'ahó ni, pea ta'engata.



Na'e tohi 'e 'Eletā Pulusi R. MaKongikī 'o pehē: "Oku tokosí'i pē 'a e kakai 'i he māmaní 'oku nau 'ilo'i 'a hono taumu'a 'o e Tohi 'a Molomoná, 'o tatau pē ki he kakai 'oku 'ikai ke nau Siasi pea mo kinautolu 'i he Siasi. 'Oku tokosí'i ha kakai 'oku nau 'ilo'i 'a e ngāue kuó ne fakahokó pea mo e ngāue te ne fakahoko 'i hono teuteu'i 'o e halá ki he hā'ele mai 'a e Tokotaha ko ia 'okú ne hoko ko ha fakamo'oni fo'ou ki Aí" (The Millennial Messiah, 159).

Ko e taha 'a Nīfai 'o e "kau tangata tokosí'i" na'e mahino kiate kinautolu 'a e ngāue 'a e Tohi 'a Molomoná 'i he ngaahi 'aho kimui ní. Na'á ne tohi 'o fekau'aki mo hono fakamovetevete'i 'o e kakai Siú, 'a e tō 'a hono kakaí, pea mo e fai angahala 'a e kakai Senitailé 'i he ngaahi 'aho kimui ní 'a ia ko ha taimi 'eni 'e 'i ai 'a e tokolahi he 'ikai ke nau tali e Tohi 'a Molomoná ko ha fakamo'oni hono ua 'o Sīsū Kalaisi mo 'Ene ongoongoleléi. 'I ho'o lau 'a e 2 Nīfai 30, hanga 'o kumi 'a e me'a ko ia na'e kikite'i 'e Nīfai 'e fakahoko 'e he Tohi 'a Molomoná ke tāpuekina kotoa ai 'a e ngaahi falukunga kakai ko ia 'e tolú kimu'a pea toki Hā'ele 'Angaua mai 'a Kalaisi.

Ke Mahino 'a e Folofolá



2 Nīfai 30

Tuku (v. 1)—Fakangofua, tuku ke hoko

Kamata (v. 8)—Kamata

Ngaahi fa'ahinga (v. 8)—Ngaahi fāmili

Fakamāu'i (v. 9)—Fakahoko 'a e fakamāu totonu

Ta'e filifilimānako (v. 9)—Fakamaau totonu

No'o 'o hono kongalotó, nono'o 'o hono no'otanga valá (v. 11)—'Oku fakatou 'uhinga pē 'a e ongo kupu'i lea ko 'eni ki ha leta pe no'o 'oku ha'i 'i he kongaloto 'o ha taha ('oku faka'aonga'i ia heni ko e fakatātā pē)

Tamasi'i 'oku kei huhu (v. 14)—Pēpē 'oku kei fakahuhu

Ngata, ngata fekai (v. 14)—Fanga ngata huhu kona

2 Nīfai 30:2— Ko Hai e Kakai 'o e Fuakava 'a e 'Eikí'

Fakatokanga'i 'oku pehē 'i he 2 Nīfai 30:2 ko kinautolu kotoa pē 'oku nau tui kia Sīsū Kalaisi mo nau fakatomalá ko e "kakai 'o e fuakava 'a e 'Eikí" kinautolu. Ko hono 'uhinga ia na'e lava ai ke pehē 'e Paula "he 'oku 'ikai ko e 'Isileli kotoa pē, 'a ia 'oku meia 'Isilelí" (Loma 9:6). 'Oku 'ikai pehē ko kinautolu pē 'a e hako 'o 'Isilelí 'oku nau hoko ko e mēmipa 'o e fale 'o 'Isilelí pea 'i ai 'enau totonu ke ma'u 'a hono kotoa 'o e ngaahi tāpuaki 'o e fāmili 'o e fuakavá. 'Oku hoko 'a kinautolu na'e 'ikai fanau'i mai ki he fale 'o 'Isilelí ko e kau mēmipa 'o e fāmili 'o e fuakavá 'o fakafou 'i he'enau tui kia Sīsū Kalaisí, fakatomala, pea fai 'a e ngaahi fuakava 'i he papitaisó, 'a ia na'e lava 'eni tu'unga 'i he Fakalelei 'a Sīsū Kalaisí.

Ko Hono Ako 'o e Folofolá



Fai 'a e 'ekitiviti A 'i ho'o ako 'a e 2 Nīfai 30.

A Ko e hā e Me'a 'Okú Ke Akó?

1. Tohi'i e ngaahi 'ulu'i tohi ko 'eni 'e tolú 'i he tafa'aki taupotu ki 'olunga 'o ha peesi 'i ho'o pepa akó: Kakai Siú, Hako 'o Līhái, mo e kakai Senitailé. Lau 'a e 2 Nīfai 30:1–7, pea hiki 'i lalo 'i he 'ulu'i tohi takitaha ha lisi 'o e ngaahi me'a kotoa pē 'okú ke ako 'o 'ilo kau ki he kulupu ko iá. Faka'ilonga'i ha kí'i fo'i fetu'u 'i he tafa'aki pē 'o e ngaahi fakamatala ko ia 'i ho'o lisi 'oku 'i ai 'enau kaunga ki he Tohi 'a Molomoná.
2. Na'e fakamatala 'a Nīfai 'i he 2 Nīfai 30:8–18 'o kau ki ha ongo me'a 'e ua na'e hoko, pe ko ha ongo vaha'a taimi, 'oku tokoni'i kitautolu 'e he Tohi 'a Molomoná ke tau teuteu atu ki ai. 'Oku fá'a ui nai 'a e ongo vaha'a taimi ko 'eni ko e hā?



3. Hiki ha lisi taki taha 'o e ngaahi me'a kotoa ko ia 'oku ako'i atu 'e he vahe 30 'o kau ki he ongo me'a 'e ua na'e hoko 'a ia 'oku hā atu 'i 'olungā.
4. 'Okú ke ongo'i ko e hā nai 'a e me'a 'e fai ki ai 'a e fu'u tokanga lahi taha ke te taau mo fe'unga ke mo'ui lolotonga 'a e vaha'a taimi ko ia 'oku fakamatala'i mai 'i he veesi 12-18?



2 Nīfai 31

Ko e Akonaki 'a Kalaisí

Kuo tau 'osi ako ha me'a lahi meia Nīfai pea kau kia Nīfai talu pē mei he kamata'anga 'o e Tohi 'a Molomoná. Kimu'a pea toki 'oange 'e Nīfai 'a e ngaahi lau'i peletí ki hono tehina ko Sēkopé mo teuteu ke ne pekiá, na'á ne fakamatala fakanounou'i ha ngaahi akonaki mahu'inga 'o kau ki he ongoongolelei 'o Sīsū Kalaisí mo tuku mai 'ene fakamo'oni ki hono mo'oni 'o e ngaahi me'a ko ia kuó ne tohi.

'I he 2 Nīfai 31:2, na'é tohi ai 'e Nīfai 'o ne pehē na'á ne loto ke fakahā mai kiate kitautolu ha "ngaahi lea 'e ni'ihí. . . 'oku kau ki he akonaki 'a Kalaisí." Pea 'i he veesi 21 na'á ne fakamo'oni kuó ne ako'i 'a e akonaki mo'oni 'a Kalaisí. Hanga 'o ako fakalelei 'a e ngaahi me'a 'oku 'i he veesi 2 'o a'u ki he veesi 21 ko'e'uhí ke ke lava 'o 'ilo'i pe ko e hā koā e ngaahi me'a mahu'inga 'o e akonaki 'a Kalaisí.

Ke Mahino 'a e Folofolá

2 Nīfai 31

'Oku fe'unga kiate au (v. 2)— 'Oku fe'unga ki he'eku ngaahi taumu'a

Akonaki (v. 2, 21)—Ngaahi tefito'i mo'oni, ngaahi mo'oni

'I he hā (v. 6)—'I he ngaahi founga fē

Fakapapau (v. 7)—Fokotu'u e mo'oni, fai ha fakamo'oni

Mālualoí (v. 13)—Fakangalingali ka 'oku 'ikai ko e mo'oni ia

Fakakākā (v. 13)—Fai ta'etotonu

Fakamolemole'i (v. 17)—Fakamolemole

Ngaahi totongi (v. 19)—Ko e tu'unga lelei 'oku tupu ai hano fakalāngilangi'i pe fakapale'i 'o ha taha

Tu'u ma'u (v. 20)—Ko e ma'u 'o 'ikai toe ue'i 'a e fakakaukau'i pe taumu'a

2 Nīfai 31:13-14—"Ko e Lea 'a e Kau 'Āngeló"

Vakai ki he 2 Nīfai 32:2-3 ke tokoni atu ke mahino kiate koe 'a hono 'uhinga 'o hono lea'aki 'o e lea 'a e kau 'āngeló.

2 Nīfai 31:21—Ko e Taha 'a e Toko Tolu'i 'Otuá



'Oku ma'u hala 'e he kakai 'a e ngaahi fakamatala fekau'aki mo e "taha" pē 'a e toko Tolu'i 'Otuá ko e tupu mei he 'ikai ke fu'u mahino kakato kiate kinautolu 'a e ngaahi akonaki fekau'aki mo e natula 'o e 'Otuá. Na'e fakatou hā 'a e Tama'i mo e 'Aló ki he Palōfita ko Siosefa Sāmitá (vakai ki he Hisitōlia 'o Siosefa Sāmitá 2:17), pea na'e fakahā ki ai ko e toko tolu sino mavahevahe pē 'a e toko

Tolu'i 'Otuá (vakai, T&F 130:22). Ka neongo ia, 'oku nau "taha" pē 'i he 'uhinga ko 'eni, ko e ngaahi folofola mo e ngaahi ngāue 'oku fai 'e ha taha 'o e toko Tolu'i 'Otuá, ko e ngaahi lea mo e ngaahi ngāue ai pē ia 'a e toko ua koē (vakai, 3 Nīfai 32-36). 'Oku nau taha pē 'i he taumu'a.

Ko Hono Ako 'o e Folofolá

Fai ha ua 'o e ngaahi 'ekitiviti ko 'eni 'e fā (A-H) 'i ho'o ako 'a e 2 Nīfai 31.

A Fakamatala Fakanounou'i e Ngaahi Akonaki 'a Nīfai

Fakamatala fakanounou'i 'i ha palakalafi pē 'e taha 'a e "akonaki 'a Kalaisí" 'a ia 'oku hā 'i he 2 Nīfai 31:3-20. Fakapapau'i 'okú ke fakakau ai 'a e fo'i tefito'i mo'oni mahu'inga kotoa pē.

E Ko e Hā Hono 'UHINGA 'OKU TAU PAPITAISO AÍ?



© 1988 Greg K. Olsen

1. Lau 'a e 2 Nīfai 31:5-9 pea hiki ha lisi 'o e ngaahi 'uhinga na'e papitaiso ai 'a Sisuú.
2. Ko e hā e me'a 'oku totonu ke tānaki atu ki he lisi 'o kapau ko 'etau hiki 'eni ha lisi 'o e ngaahi 'uhinga kuopau ke papitaiso ai kitautolú? (vakai, T&F 33:11; Ngaahi Tefito 'o e Tuí 1:4).

F Tā Fakatātā

Tā ha fakatātā ke ne fakafongā'i mai 'a e me'a na'e akonaki 'aki 'e Nīfai 'i he 2 Nīfai 31:17-20 'o kau ki he ngaahi founga te tau lava ke ma'u ai 'a e mo'ui ta'engatá. Fakakau ai kotoa 'a e ngaahi fakakaukau mo e ngaahi me'a na'e lea ki ai 'a Nīfai. Faka'ali'ali ia ki hao kaume'a pe mēmipa 'o homou fāmilí pea fehu'i ange pe 'oku mahino kiate kinaua 'a hono 'uhingá.

H 'Omai ha Toe Fakamatala Lahi Ange

'Oku 'i ai e taimi 'e ni'ihī 'oku lava pē 'e ha kī'i fo'i lea pe kupu'i lea faingofua 'o fakafongā'i mai ha ngaahi fakakaukau 'oku loloto, mahu'inga, pea mo mālohi. Fakakaukau angē ki he ngaahi fo'i lea pea moe ngaahi kupu'i lea ko 'eni mei he 2 Nīfai 31. Fakamatala'i 'a hono mahu'inga pea mo e pōpoaki 'oku 'omi 'e he fo'i lea pe kupu'i lea takitaha.

1. "A hono hangatonu 'o e halá" (v. 9)
2. "I he loto mo'oni" (v. 13)
3. "Ko e matapā" (v. 17)
4. "[Keinanga]" (v. 20)



2 Nīfai 32

Ko e Hoko Atu Hono Ako'i 'e Nīfai 'a e Akonaki 'o Kalaisi

'Oku faka'ofō'ofa, fakafo, pea faingofua hono fakamatala'i 'o e founga ko ia 'o hono ma'u 'o e mo'ui ta'engata 'o fakafou 'ia Sīsū Kalaisi 'a ia na'e tohi 'e Nīfai 'o kau ki ai 'i he 2 Nīfai 31. Ko e mo'oni ko e ngaahi me'a kotoa pē ia 'oku fie ma'u ke tau fai?

Na'e ongo'i pē 'e Nīfai na'e kei 'i ai ha kakai 'e ni'ihī na'a nau kei fifili pē pe ko e hā e me'a 'oku totonu ke nau fai hili 'enau hū "ki he halá" (2 Nīfai 32:1). Na'e fakamatala'i 'e Nīfai 'i he 2 Nīfai 23 'a e founga 'e lava ke tau hokohoko atu ai.



2 Nīfai 32:8–9—Ko e Lotú

Na'e akonaki 'e Palesiteni Kōtoni B, Hingikelí 'o pehē: "Te tau lava 'o fai ha ngaahi manga lalahi ki he feitu'u 'e fakahaohaoa'i ai 'a hotau 'ulungāanga fakafō'ituitui. 'E lava ke tau haoahaoa 'i he'etau ngaahi lotu ki he'etau Tamai 'i he Langí. 'Oku lahi 'a e ngaahi me'a 'oku faingata'a ke te haoahaoa ai, ka 'oku ou fakatau ange 'e. . . tū'ulutui 'a e tokotaha kotoa pē 'o fakamālo ki he 'Eikí koe'uhí ko e me'a-foaki ko ia kuó ne 'osi foaki mai, pea tau lotu ke ma'u ha ivi ke fai 'aki 'a e me'a totonú pea manatu'i 'i he 'ao 'o e 'Eikí 'a kinautolu kotoa pē 'oku paea mo faingata'a'ia. 'E hoku ngaahi tuofāfine mo e tokoua, 'e lava pē ke tau haoahaoa 'i he'etau ngaahi lotú" ("Inspirational Thoughts," *Liahoná*, 'Epeleli 1999, "Ngaahi Lea 'a e Palōfita Mo'ui" palakalafi 8).

Ko Hono Ako 'o e Folofolá

Fai 'a e 'ekitiviti A mo e E 'i ho'o ako 'a 2 Nīfai 32.

A Potu Folofola Ako Ma'ulotó—2 Nīfai 32:3

1. Fakatautu ki he 2 Nīfai 32:1–3, ko e hā e me'a kuopau ke tau fai hili 'etau kamata 'i he hala 'oku taki atu ki he mo'ui ta'engata?
2. 'E anga fēfē hano hanga 'e ha me'a tatau mo ia na'e mamata ki ai 'a Lihai 'i he'ene misi 'o pukepuke 'a e kakai ke nau nofo ma'u 'i he halá (vakai, 1 Nīfai 8)?
3. Tala mai ha ngaahi founga 'e tolu 'e lava ke tali ai 'a e ngaahi folofola 'a Kalaisi mo keinanga ai.

E Potu Folofola Lau Ma'ulotó—2 Nīfai 32:8–9

Fakakaukau lotu 'o pehē 'oku 'i ai hao kaume'a 'oku fāinga mo 'ene fakamo'oni pea na'a ne fai atu 'a e ngaahi lea ko 'eni kiate koe. Hiki 'a e lea takitaha 'i ho'o pepa akó pea hiki atu pē ai ha kupu'i lea pe sētesi mei he 2 Nīfai 32:8–9 'a ia 'e ala tokoni atu ke ke 'ilo'i e me'a ke ke lea 'aki ki ho kaume'a.

1. "'Oku 'ikai ke u fa'a lotu au."
2. "'Oku 'i ai e taimi 'e ni'ihī 'oku ou pehē 'oku totonu pē ke u lotu, kae hili ange ko iá 'oku 'ikai ke u ongo'i fie lotu au, pea 'ikai leva ke u lotu."

Ke Mahino 'a e Folofolá



2 Nīfai 32

Fifili (v. 1, 8)—Fakakaukau lahi ki ha me'a

Hū ki he halá (v. 1, 5)—I he hala 'oku taki atu ki he mo'ui ta'e ngatá (hangē ko ia 'oku fakamatala'i 'i he 2 Nīfai 31)

'Ilo'i (v. 8)—Tala, ongo'i, vakai

Fakatapu'i (v. 9)—Vahe'i ki ha ngāue 'oku toputapu

2 Nīfai 32:3—"E Fakahā Kiate Kimoutolu 'e he Ngaahi Folofola 'a Kalaisi 'a e Ngaahi Me'a Kotoa pē 'Oku Totonu Ke Mou Fai"

Na'e akonaki 'a 'Eletā Peeka 'o pehē: "Kapau 'oku [mou] maheni mo e ngaahi fakahaā—pe ko e fakahā fakafō'ituitui pe fakasōsiale pe fakapolitikale pe fakangāue—'oku 'ikai fie ma'u ke tuku ta'e fai ha tali ki ai. He 'oku 'i ai 'a e kakato 'o e ongoongolelei ta'engata. 'Oku tau ma'u 'i ai 'a e ngaahi tefito'i mo'oni te ne lava ke veteki 'a e puputu'ú mo e palōpalemá pea mo e faingata'a kotoa pē 'e fehanganagai mo e fāmili 'o e tangatá, pe ko e kakai fakafō'ituitui 'oku 'i ai" ("Teach the Scriptures," 'i he *Charge to Religious Educators* [paaki hono 3])

3. “Oku ou pehē ke tuku pē ‘eku lotú ‘a’aku ia he ‘oku si’i ‘aupito ‘a e ngaahi me’a fakalaumālie kuo hoko kiate aú.”
4. “Kuó u ‘osi lau e konga ‘o e Tohi ‘a Molomoná, ka ‘oku hangē pē ‘oku ‘ikai ke ‘aonga ia kiate aú. Ko e hā e me’a ‘e tokoni kiate au ke toe lahi ange ‘a e me’a te u ako mei aí?”



2 Nīfai 33

Ko e Fakamo’oni Faka’osi ‘a Nīfai

‘Oku hā ‘i he 2 Nīfai 33 ‘a e ngaahi lea faka’osi na’e hiki ‘e Nīfai ‘i he Tohi ‘a Molomoná. Na’á ne fakahā ai ‘a ‘ene ‘ofa lahi mo ‘ene poupou ki hono kakaí fakataha mo ‘ene fakamo’oni mālohi kia Sīsū Kalaisi. ‘Oku tau toe ‘ilo foki ai ‘a e ongo na’á ne mā’u ki he me’a na’á ne hiki pea mo e totonu ke ‘uhinga e ngaahi me’a na’á ne hiki kiate kinautolu ‘oku nau lau iá. ‘I ho’o lau iá, fakalaulauloto ki he fakamo’oni makehe ko ‘eni na’e ‘omi mei he taha ‘o e kau palōfita kuo fili ‘a e ‘Otuá. Kumi hake ‘a e taimi na’e pehē ‘e Nīfai te mo toe fe’iloaki aí.

Ke Mahino ‘a e Folofolá



2 Nīfai 33

Lau ia ko e ngaahi me’a ta’e’aonga (v. 2)—Lau kinautolu ‘oku ‘ikai hanau mahu’inga

Mālohi (v. 5)—Fefeka, ‘aki ‘a e lea ‘oku mālohi pea ongo

‘Ofa (v. 7–9)—Ko e ‘ofa haohaoa ‘a Kalaisi (vakai, Molonai 7:47)

Fakalelei (v. 9)—Toe fakafoki mai ke fakataha hili ha tale loto taha

‘Aho ‘o e ‘ahi’ahi’i (v. 9)—Taimi hono sivi’i (‘uhinga ki he mo’ui ‘i he māmaní, mo’ui fakamatelié)

Ko Hono Ako ‘o e Folofolá



Fai ‘a e ‘ekitiviti A pe E ‘i ho’o ako ‘a e 2 Nīfai 33.

A “Mahu’inga Lahi”

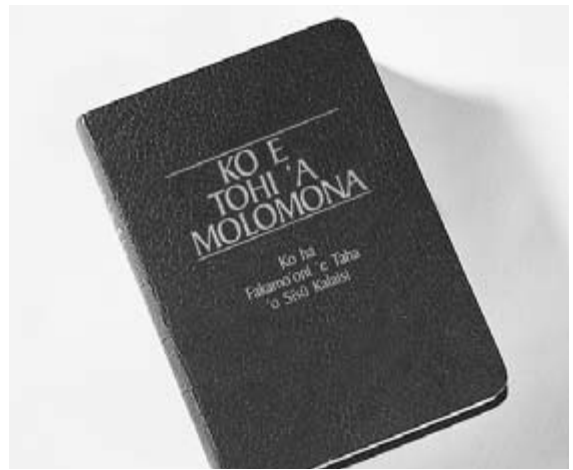

1. Na’e tohi ‘e Nīfai ‘o pehē ‘oku “mahu’inga lahi” ‘a e ngaahi akonaki ‘i he Tohi ‘a Molomoná (2 Nīfai 33:3). Lau ‘a e veesi 4–5 pea hiki e ngaahi founga ‘e fā ‘e lava ke hoko ai ‘a e Tohi ‘a Molomoná ko ha tāpuaki kiate kitautolu.
2. Hiki e founga kuo tāpuaki ‘i ai koe ‘i ha taha ‘o e ngaahi founga ko iá, pe fakamatala pe ko e fē ‘i he ngaahi founga ko iá ‘e fā na’e mahu’inga taha kiate koe ‘i ho’o ako ‘o e Tohi ‘a Molomoná ‘o a’u mai ki he taimi ní.

E Teuteu Ngāue Fakafaifekau

‘I ha lea na’e fai ‘e Palesiteni ‘Ēsela Tafu Penisoni ‘i ha fakataha ‘a e lakanga fakataula’eiki ‘i ha konifelenisi lahi ‘e taha, na’á ne pehē ai “‘e hoko [‘a e Tohi ‘a Molomoná] ko e tohi mahu’inga taha ia te ke lau ‘i ho’o teuteu ki ha’o ngāue fakafaifekau pea ‘i he mo’ui ni.. Ko e talavou ko ia ‘okú ne ‘ilo’i pea ne ‘ofa ‘i he Tohi ‘a Molomoná, kuó ne lau tu’o lahi iá, ‘oku ‘i ai ‘ene fakamo’oni ta’e toe ue’ia ki hono mo’oni, pea ‘okú ne faka’aonga ‘i ‘a hono ngaahi akonaki, te ne malava ‘e ia ke matu’uaki ‘a e ngaahi fakatauvele ‘a e tēvoló pea te ne hoko ko ha me’angāue mālohi ‘i he to’ukupu ‘o e ‘Eiki’” (‘i he Conference Report, ‘Epeleli 1986, 56; pe *Ensign*, Mē 1986, 43). Fili ha ongo me’a ‘e ua ‘oku totonu ke ‘ilo, fai, pe faka’aonga ‘i ‘e he kau faifekau mei he 2 Nīfai 33 mo tokoni kiate kinautolu ke nau hoko ko ha kau faifekau lelei ange. Fakamatala ‘i e me’a takitaha ke hangē pē ‘okú ke talanoa ki ha faifekau ‘oku lolotonga ‘alu atu ki he mala’e ‘o e ngāue fakafaifekau.

Ko e Tohi 'a Sēkopé



Ko e Hā e Me'a 'Oku Tau 'Ilo 'o Kau ki he Palōfita ko Sēkopé?

'Oku tau 'ilo 'a e ngaahi me'a ko 'eni 'o kau kia Sēkope, 'o tånaki atu ia ki he'etau 'ilo ko e taha ia 'o e ngaahi tehina 'o Nifai:

- Na'e fanau'i ia kia Selaia mo Lihai lolotonga 'a e ta'u 'e valu na'a nau fononga ai 'i he toafá.
- Mahalo na'e si'i hifo hono ta'ú 'i he ta'u hongofulú 'i he taimi na'á ne a'u atu ai ki he fonua 'o e tala'ofá.
- Na'e "fakatapu'i" ia 'e hono ta'okete ko Nifai ke ne hoko ko ha taula'eiki pea mo ha akonaki (vakai, 2 Nifai 6:2; Sēkope 1:18).
- Na'á ne hoko ko e tokotaha tauhi lekooti 'a e Kau Nifai 'o hoko atu 'ia Nifai (vakai, Sēkope 1:1–2). Mahalo na'á ne ta'u nimangofulu 'i he taimi ko iá.
- Na'á ne ma'u 'a e faingamālie ke ne mamata ki he Fakamo'uí 'i he'ene kei talavou (vakai, 2 Nifai 2:3–4; 11:2–3).
- Ko ha tamai anga-tonu ia (vakai, 'Inosi 1:1).
- Ko e taha ia 'o e kau faiako tu'ukimu'a taha fakatokātelinē 'i he Tohi 'a Molomoná (vakai, 2 Nifai 6–10; Sēkope 1–7).

Ko e Ngaahi Tokāteline Mahu'inga 'Oku Ako'i 'i he Tohi 'a Sēkopé

Ko e taha 'a Sēkope 'o e kau faiako tu'ukimu'a taha fakatokātelinē 'i he Tohi 'a Molomoná. Ko e ni'ihī 'eni 'o e ngaahi me'a 'oku lava ke tau ako 'i he tohi 'a Sēkopé:

- Ko hono mahu'inga 'o hono fakahoko 'a hotau ngaahi uiui' (vakai, Sēkope 1)
- Ko e ngaahi fakatu'utāmaki 'o e fielahí, ngaahi koloá, pea mo e 'ulungāanga ta'e ma'á (vakai, Sēkope 2–3)

- Founga hono ma'u 'o ha tui 'oku ta'e ue'ia (vakai, Sēkope 4)
- Ko hono fakamoveteve'te'i pea mo hono tånaki fakataha 'o 'Isileli (vakai, Sēkope 5)
- Ko e me'a ke fai kiate kinautolu kuo hē mei he mo'oní pea mo e me'a 'e lava ke hoko kiate kinautolu 'oku fekumi ki ha faka'ilongá (vakai, Sēkope 7)



Ko e taimi ko ē 'oku tau 'ofa ai 'i ha taha, 'oku tau tokanga ki he lelei 'a e tokotaha ko iá. Na'e fakamatala'i 'e he palōfita ko Sēkopé 'a 'ene 'ofa ki hono kakai 'o ne pehē 'oku ne "loto tokanga". 'I he'ene hoko ko e palōfitá na'á ne 'osi ma'u 'e ia 'a e mahino fekau'aki mo e palani 'o e fakamo'uí pea ne 'ilo mo e ngaahi nunu'a 'e hoko kiate kinautolu 'o kapau 'e kei hokohoko atu ai pē 'enau fai angahalá. Fakatokanga'i e founga 'oku tãpuaki'i ai 'e he 'Eiki 'a Sēkope ko'e uhi ko 'ene "tui mo e fu'u loto tokanga lahi" (vakai, Sēkope 1:5–6).

Ke Mahino 'a e Folofolá



Sēkope 1

Tongitongi (v. 1)—Tongi pe koho ke 'ilonga 'i he ukameá

Ngaahi tefito (v. 4)—Ngaahi konga mahu'inga tahá

Loto tokanga (v. 5)—Hoha'a, tokanga

Faka'ilonga'i (v. 14)—Tala

• **Fakafiemālie'i 'a kinautolu** (v. 15)—Fakavaivai ki he, fakafiemālie'i 'enau ngaahi holi 'o tōtu'a

• **Ngaahi sinifu** (v. 15)—Ngaahi uaifi fakalao 'oku tu'unga mā'ulalo ange pea si'i ange e ngaahi totonu 'oku nau ma'u 'i he ngaahi uaifi anga-maheni

Sēkope 1:1—Ko e Ngaahi Lau'i Peleti Iiki

Na'e hiki 'e Sēkope 'ene ngaahi lekooti toputapu 'i he ngaahi lau'i peleti iiki 'a Nifai. (Vakai ki he "Ko e Ngaahi Tefito'i Ma'u'anga Fakamatala ma'á e Tohi 'a Molomoná," p. 11 ke ma'u mei ai 'a e fakamatala ki he ngaahi lau'i peleti kehekehe na'e hoko ko e Tohi 'a Molomoná.)

Sēkope 1:7–8—"Ko e Fakalanga 'Ita . . . 'i he Toafá"

Hili hono 'omai 'e he 'Eiki 'a e fānau 'a 'Isileli mei 'Isipite 'i ha ngaahi mana lahi, na'a nau fakatupu houhau kiate Ia 'i he'enau talangata'á. Ko e me'a na'e hoko ai ko e 'ikai tuku e to'utangata ko iá ke nau hū atu ki he fonua 'o e tala'ofá.

Sēkope 1:17–19—“Na’á Ma Tauhi ‘Apsasia ‘a Homa Lakangá”



Na’e fakamatala ‘a Palesiteni Tōmasi S. Monisoni, Tokoni ‘Uluaki ‘i he Kau Palesitenisi ‘Uluaki, ki hono ‘uhinga ‘oku fie ma’u ai ke tau fua totonu hotau ngaahi uiui’i pea mo e founga ke tau fai ai iá:

Kuo fakatokanga mai ‘a Palesiteni Teila kiate kitautolu ‘o pehē, ‘Kapau ‘e ‘ikai ke mou fua totonu homou ngaahi uiui’i, ‘e ‘eke ‘e he ‘Otuá meiate kimoutolu ‘a e fa’ahinga na’a mou mei fakahaofi ‘o kapau na’a mou fai homou fatongia’ . . .

“‘Oku fua totonu fēfē ‘e ha taha ha uiui’i? ‘Aki pē ‘ene fakahoko ‘a e ngāue ‘oku kaunga ki ai” (‘i he Conference Report, ‘Epeleli 1996, 61; pe *Ensign*, Mē 1996, 43).

Ko Hono Ako ‘o e Folofolá

Fai ‘a e ‘ekitiviti A mo e E ‘i ho’o ako ‘a e Sēkope 1

A Kumi ‘a e Tomu’a Vakai’i Na’e Fai ‘e Sēkopé

Na’e tuku mai ‘e Sēkope kiate kitautolu ‘i he vahe ‘uluaki ko ‘enī hano tomu’a vakai’i ‘o e me’a te ne hiki ‘i he Sēkope 2–3. Kumi e ngaahi tali ki he ngaahi fehu’i ko ‘enī ‘i he Sēkope 1:

1. Ko e hā e “ngaahi ngāue kovi” (v. 15) na’e fakahoko ‘e he kakai Nifai?
2. ‘Oku fakafehoanaki fēfē mai ‘a e ngaahi fai angahala ko ‘enī ki he ngaahi angahala ‘oku fai ‘i he māmaní ‘i he ‘aho ní?

E Fai ha Tohi

Tau pehē pē ko ha taki koe ‘i ho’o kōlomu ‘o e lakanga fakataula’eikí pe ‘i ho’o kalasi ‘a e Kau Finemuí pea ‘oku kole atu ke ke fai ha fale’i ki ha taha ‘o ho’o kulupú ‘a ia na’e ‘ikai ke ne fakakakato ‘a hono uiui’i. Faka’aonga’i ‘a e me’a na’e akonaki ‘aki ‘e Sēkope ‘i he tohi Sēkope 1:17–2:3 peá ke fai ha tohi ki he tokotaha ko ‘enī ‘o tokoni’i ia ke mahino ‘a hono mahu’inga ‘o hono fakahoko hotau fatongia ‘i hotau ngaahi uiui’i (vakai foki ki he kongá “Ke Mahino ‘a e Folofolá” ‘ia Sēkope 1:17–19).



Na’e kamata ‘a e malanga ‘a Sēkopé ‘aki ‘ene akonaki’i ‘a hono kakai ke nau faka’ehi’ehi mei he ngaahi angahala ‘e tolu: ko e ‘ofa ‘i he koloá, fielahí, pea mo e ‘ulungāanga ta’e ma’á. Ko e taimi pē na’e fai angahala ai ‘a e kakai Nifai, na’e pau ke kau ai pē ha taha ‘o e ngaahi angahala ko ‘enī pe toe lahi ange ai.

‘I ho’o vakai atu ko ia ki māmaní, ‘oku fa’a hoko nai ‘a e ngaahi angahala ko ‘enī ‘i he ‘ahó ní? Ko e hā e ngaahi angahala he ‘ahó ní ‘oku nau fa’a fakatupu ‘a e ngaahi fai angahala lalahi ‘a e kakai mo e ngaahi pule’angá?

Ke Mahino ‘a e Folofolá

Sēkope 2

Fakalea’i (v. 9)—Fakakouna’i, fakamālohi’i

Valoki’i (v. 9)—Fakatokanga, tapou

Fakafiemālie’i (v. 9)—Fakanonga

To’ukupu ‘o e tauhi (v. 13)—‘Otuá

Fakatonuhia’i ‘a kimoutolu (v. 14)—Lau ‘oku ‘ikai halaia, fakamolemole’i kimoutolu

Tupulaki ‘i he fai angahala (v. 23)—Faka’au ke lahi ‘a e fai angahalá

Ngaahi fe’auaki (v. 23, 28, 33)—Ngaahi angahala fakasekisuale

Ngaahi sinifu (v. 24, 27)—

Ngaahi uaifi fakalao ‘oku tu’unga mā’ulalo ange pea si’isi’i ange ‘a e totonu ‘oku nau ma’ú ‘i he ngaahi uaifi anga-maheni

Sēkope 2:13—“Ko Hono Mahu’inga Lahi ‘o Homou Ngaahi Kofú”

‘Oku tokolahi ‘a e kakai ‘i he ‘ahó ní ‘oku nau fakamāu’i e mahu’inga ‘o e kakai kehé ‘aki ‘a eanga ‘enau fotu ki tu’á pea mo e vala ‘oku nau tuí. ‘Oku tu’o lahi ‘a e toutou ‘asi ‘a e kupu’i lea ko e ‘mahu’inga lahi [‘o e] ngaahi kofú’ ‘i he Tohi ‘a Molomoná. Meimei ko e taimi lahi ‘okú ne fakamatala’i mai ‘e ia ha kakai kuo fakatu’umālie’i ‘e he ‘Eiki, pea kamata ke nau pōlepole ‘iate kinautolu pē mo ‘enau ngaahi koloá, pea kamata ke lahi ange ‘enau fakamamafá ki he hā ngingila ‘o ‘enau fotu ki tu’á ‘i he ma’a ‘a ‘enau loto’i ipú” (McConkie mo Millet, *Doctrinal Commentary on the Book of Mormon*, 2:14).

Sēkope 2:23–30—Ko e Mali Tokolahi ‘Oku ‘Ikai Fakamafai’i ‘Oku Fakalielia Ia ki he ‘Otuá

Koe’uhi ke mahino ‘a e ngaahi fakamatala ‘a Sēkope hení, ‘e ‘aonga ke fakatokanga’i ko Tēvita pē mo Solomone na’e fakamala’ia’i ko ‘ena ma’u ha ngaahi mali mo ha ngaahi sinifu tokolahí. Na’e ‘ikai pehē ia kia ‘Ēpalahame, Sēkope, mo Mōsese ‘a ia na’a nau ma’u foki ‘e kinautolu mo ha ngaahi mali pea mo ha ngaahi sinifu. Na’e fakamatala’i mai ‘e he ‘Eiki ‘i ha fakahā ‘i onopooni ‘o pehē na’e fai angahala ‘a Tēvita mo Solomone ‘i he’ena ma’u ma’anaua ha ngaahi mali na’e ‘ikai foaki ange ‘e he ‘Otuá (vakai, T&F 132:34–39), Na’e toe tala mai foki ‘e Sēkope ko e ‘uhinga ‘e taha na’e fakangofua ai ‘e he ‘Eiki ‘a e mali tokolahí ‘i he ngaahi taimi ‘e ni’ihi koe’uhi ke ma’u ha hako kiate Ia, ka ‘oku tapu’i ‘a e mali tokolahi ‘o kapau ‘oku ‘ikai ke Ne fekau ia (vakai, Sēkope 2:30).

Sēkope 3

Fakafiemālie’i (v. 1)—Fakanonga

Tautea’i (v. 3)—Tautea’i

Lau’ikovi’i (v. 9)—Fakasi’isi’ia, ngāue’aki e lea kovi

Faka’ake (v. 11)—Fakaake ‘a e iví mo e ngaahi ongo ‘okú te ma’ú

Fe’auaki mo e holikovi (v. 12)—Ngaahi angahala fakasekisuale mo e ngaahi holikovi

Sēkope 3:11—Ko e Hā ‘a e “Mate ‘Angauá”?

‘E tu’u ‘a e fānau kotoa ‘a e Tamai Hēvaní ‘i he ‘ao ‘o e ‘Eiki ke fakamāu’i ‘a kinautolu. Ko kinautolu ‘oku ‘ikai ke nau fakatomala pea ‘ikai ke nau taau ke ma’u ha nāunaú, ‘a kinautolu ‘oku nau

mate 'i he ngaahi me'a 'oku kau ki he mā'oni'oni, 'e motuhi 'a kinautolu mei he 'ao 'o e 'Otuá. 'Oku ui 'eni ko e "mate 'angauá" (vakai, 'Alamá 12:15–18; Hilamani 14:14–19).

Ko Hono Ako 'o e Folofolá

Fai ha ua 'o e ongo 'ekitiviti ko 'eni (A–F) 'i ho'o ako 'a e Sēkope 2–3.

A Kumi 'a e Tefito'i Mo'oni 'o e Ongongolelei

1. Fakafehoanaki 'a e Sēkope 2:5; 'Alamá 12:3; pea mo e Tokāteline mo e Ngaahi Fuakava 6:16 pea ke fakamatala'i 'i ho'o pepa akó ha mālohi 'oku ma'u 'e he 'Otuá ka 'oku 'ikai ke ma'u 'e ha toe taha tuku kehe 'o ka Ne toki foaki 'e Ia.
2. Ko e hā 'ene kaunga ki ha lotu 'a ha taha 'a 'ene 'ilo'i ko ia 'oku ma'u 'e he 'Otuá 'a e mālohi ko 'eni?

E Potu Folofola Ako Ma'ulotó—Sēkope 2:18–19

Toe vakai ki he fale'i na'e fai 'e Sēkope ki hono kaka'i 'o kau ki he ngaahi fakatu'utāmaki 'o e fielahí mo e ngaahi koloá 'i he Sēkope 2:12–21. Hiki ha ngaahi palakalafi 'e fā 'o fakamatala'i ai pe 'e kehe fēfē ho fāmilí, ho 'apiakó, ho koló, pea mo ho fonuá 'o kapau 'e muimui 'a e tokotaha kotoa pē ki he fale'i 'a Sēkopé, kae fakatautefito ki he fale'i 'i he veesi 17–19.

F Fakamatala Fakanounou'i e Me'a Na'e Akonaki'aki 'e Sēkopé

Toe vakai ki he me'a na'e akonaki'aki 'e Sēkope 'o kau ki he nofo malí mo e anga-ma'á 'i he Sēkope 2:23–35; 3:10–12. Fakamatala fakanounou'i e me'a na'e ako'i mai 'e Sēkope kiate kitautolu 'o kau ki he ngaahi uaifí, ngaahi fa'éé, mo e ngaahi 'ofefiné.



Ko e hā e me'a 'okú ke 'ilo 'o kau ki he Fakalelei 'a Sīsū Kalaisi? Ko e hā 'ene 'aonga kiate koe 'a 'Ene feilaulaú? 'Oku mahino nai kiate koe 'a ho'o fu'u fie ma'u lahi pe fie ma'u fakamātoato 'a e Fakamo'ui? Na'e kikite 'a Sēkope 'o pehē 'e 'ikai mahino 'a Sīsū pe ko 'Ene misioná ki he kau Siu 'e nofo 'a Sīsū 'i honau lotolotongá. He 'ikai ke nau tali la pea mo 'Ene ongoongolelei (vakai, Sēkope 4:15), pea ko e me'a 'e hoko ai ko hono te'ia 'a kinautolu pea fakamovetevete' 'i hangē ko ia na'e fai ki he Fa'ahinga 'e Hongofulú 'i mu'a 'iate kinautolú.

Ke Mahino 'a e Folofolá

Sēkope 4

Manuki (v. 3)—Ta'e faka'apa'apa, ta'e hounga'ia
Ngaahi tokoni lahi (v. 7)—Loto fiamālie ke tāpuaki'i

Fakalelei (v. 11)—'Ai ke loto lelei pe tali lelei 'e he 'Otuá 'o fakafou 'i he Fakalelei
A'usia (v. 12)—A'u

Sēkope 4:11—"Ngaahi 'Uluaki Fua 'o Kalaisi"

'E toe tu'u 'a e tokotaha kotoa pē kuó ne mo'ui 'i he māmani, ka ko kinautolu 'oku 'fakalelei [ki he 'Otuá] 'i he fakalelei 'a Kalaisi' ko kinautolu 'a e "ngaahi 'uluaki fua 'o Kalaisi." Ko kinautolu ia te nau ha'u 'i he 'uluaki toetu'ú pea ma'u 'a e pule'anga fakasilesitalé.

Sēkope 4:14–17—Ko Sīsū Kalaisi pē 'a e "Tu'unga Tu'u Ma'u pē Tahá"

Ko e 'uhinga 'o e "ta'e sio totonu ki he me'á" (Sēkope 4:14) ki he kumi 'e he kakai Siú ha me'a kehe ia meia Sīsū Kalaisi ke fakahaofi 'a kinautolú. Na'e kikite'i 'e Sēkope 'e lí'aki 'e he kakai Siú 'a e Mísaiá, "'a e maka 'a ia te nau lava ke langa ai 'o ma'u ha tu'unga tu'uma'ú" (v. 15) 'Osí ko iá, na'á ne lea 'o kau ki he folofola 'a ia 'oku pehē ai te Ne kei hoko pē ko honau "tu'unga tu'u ma'u pē tahá" (v. 16; vakai, Saame 118:22; Mātiu 21:42). Kapau 'e 'ikai ke tau langa 'ia Sīsū Kalaisi, 'e 'ikai ke tau ma'u 'a e fiefia ta'engata mo Ia 'a ē na'e tala'ofa mai 'aki. 'Oku fakamatala 'i he Sēkope 5–6 ki he taimi 'e langa ai 'a e kakai Siú pea mo hono kotoa 'o e fale 'o 'Isilelí 'i he tu'unga 'o Sīsū Kalaisi.

Ko Hono Ako'i 'o e Folofolá

Fai 'a e 'ekitiviti A pe E 'i ho'o ako 'a e Sēkope 4.

A Ko e Founga Ke Ma'u ai 'a e Tui Ta'e Toe Ue'ia

Na'e fakamatala 'a Sēkope ki he founga na'á ne ma'u ai 'a e tui ta'e toe ue'ia pea mo e mālohi ko ia ke hiki 'a e ngaahi mo'ungá.

1. Toe vakai ki he Sēkope 4:6–7 pea kumi 'a e ngaahi fo'i lea ko e fakatotolo, ngaahi fakahā, kikite, fakamo'oni, amanaki lelei, pea mo e 'alo'ofa.
2. Faka'aonga'i 'a e ngaahi lea ko iá ke fakamatala'i e founga na'e pehē 'e Sēkope te tau lava ke ma'u ai ha tui 'oku mālohi.

E Ko e Hā Hono 'UHINGA KA TAU KA FAKAFANONGO AI KI HE 'OTUÁ?

Na'e tohi 'e Sēkope 'o kau ki he māfima'fi 'o e 'Otuá pea mo hono 'uhinga 'oku totonu ke tau fakafanongo ai kiate Iá. Fekumi

‘i he Sēkope 4:8–13 ke ma’u mei ai ‘a e ngaahi tali ki he ngaahi fehu’i ko ‘enī:

1. Te tau lava fēfē ke ako ‘o kau ki he ‘Otuá?
2. Ko e mālohi fē na’e fakatupu ai ‘a e māmanī?
3. Ko e hā hono ‘uhinga ‘oku totonu ke tau fakafanongo ai ki he akonaki ‘a e ‘Otuá?
4. Ko e hā ‘a e tāpuaki ‘oku foaki kiante kinautolu ‘oku fakalelei ki he ‘Otuá makatu’unga ‘i he Fakalelei? (Vakai foki ki he konga “Ke Mahino ‘a e Folofolá” ‘ia Sēkope 4:11).
5. Ko e hā ‘a e mo’oni? Ko hai ‘okú ne ‘ilo’i ‘a e mo’oni kotoa peé?
6. ‘I ho’o faka’aonga’i ‘a e me’a kuó ke ako mei he ngaahi fehu’i ki mu’á, ko e hā ha’o lea ‘e fai ki ha taha na’e ‘ikai ke ne pehē ‘e ia ‘e ‘aonga ‘a e ako ‘o kau ki he ‘Otuá?



Ko e talanoa fakatātāa ko ha talanoa ia ‘oku faka’aonga’i ai ha ngaahi fakatātā ke fakamatala’i ‘aki ha ngaahi fo’i mo’oni ‘oku mahu’inga. ‘Oku ako’i mai ‘e he talanoa fakatātā ‘o e ‘akau ko e ‘ōlivé ‘i he tohi Sēkope 5 kiate kinautolu ‘a e ngaahi taumu’a ‘a e ‘Eikí ‘i hono fakamovetevete’i pea mo hono tānaki fakataha ‘o e fale ‘o ‘Isilelí. ‘I he vahe 6, na’e hanga ai ‘e he palōfita ko Sēkopé ‘o fakamatala fakanounou’i ‘a e ngaahi me’a lalahi ‘i he talanoa fakatātāa. ‘I he konga faka’osi ‘o e tohi Sēkope 4, na’e fehu’i ai ‘e Sēkope pē ‘e anga fēfē ha teitei lava ‘e he kakai Siú ‘i ha taimi ke langa ‘i he “tu’unga tu’u ma’u” ‘o Kalaisi hili ‘enau lí’aki lá (vakai, Sēkope 4:17). Kumi ‘a e tali ki he fehu’i ko iá ‘i he Sēkope 5–6.

Ke Mahino ‘a e Folofolá

Sēkope 5

Faka’au ‘o motu’a (v. 3)—
Hoholo motu’a

Fakafelefele (v. 9, 30)—
Fakakavenga’i

Potu mama’o taha (v. 13–14,
19, 38)—Mā’ulalo taha

‘i ha potu v. 13)—‘I ha feitu’u pē

ki he ngaahi potu (v. 20)—Ki
he feitu’u

Ki heni (v. 21, 23–25)—‘I heni

Mae (v. 40, 43, 45)—Mingi pe
mae

Tā (v. 46–47, 49)—Tu’usi hifo

Te’e manu (v. 47, 64)—

Fafanga, fafanga kekelele

Sēkope 5:1—Ko Hai ‘a e Palōfita ko Seinosí?

Ko Seinosí, fakataha mo Seinoki pea mo Neiumi, ko e kau palōfita kinautolu ‘i he kuonga ‘o e Fuakava Motu’a pea ‘oku ‘ikai ‘asi ‘enau ngaahi tohí ‘i he Tohi Tapú ka na’e ma’u ia ‘i he ngaahi lau’i peleti palasá (vakai, 1 Nifai 19:10; konga “Ke Mahino ‘a e Folofolá” ki he 1 Nifai 19:10, p. 30).

Sēkope 5—Ko Hono Ma’u ‘o ha Mahino ‘o Kau ki he Talanoa Fakatātā ‘a Seinosí

‘Oku ‘ikai pehē ko e me’a kotoa pē ‘i ha talanoa fakatātā ‘oku ‘uhinga ia ki ha fa’ahinga me’a kehe, ka kuo pau ke ma’u ha mahino ki he ngaahi tefito’i fakatātā pau kae lava ke mahino ‘a e talanoa fakatātā ko iá. ‘Oku mahu’inga ‘a e ngaahi fakatātā ko ‘enī ki hono ma’u ‘o ha mahino ‘o kau ki he talanoa fakatātā ‘o e ‘akau ko e ‘ōlivé.

Fakatātāá	Me’a ‘Okú ne Fakafofonga’i
Ko e ngoue vainé	Ko māmani
Pule ‘o e ngoue vainé; ‘Eiki ‘o e ngoue vainé	‘Otuá
Kau tamaio’eiki	Kau palōfita ‘a e ‘Eikí
‘Ōlive koló	Ko e fale ‘o e ‘Isilelí, ko e kakai ‘o e fuakava ‘a e ‘Eikí
‘Ōlive vaó	Kakai Senitailé, pe ko kinautolu ‘oku ‘ikai ko e kau ‘Isilelí (‘i he konga ki mui ‘o e talanoa fakatātāa ‘oku ‘uhinga ‘a e ngaahi va’a ‘o e ‘ōlive vaó ki ‘Isilelí kuo nau hē mei he mo’oni)
Ngaahi va’á	Ngaahi falukunga kakai
Ko e ngaahi aka ‘o e ‘ōlive koló	Ko e ngaahi fuakava ‘oku fai ‘e he ‘Eikí mo ‘Ene fānaú, ko ha ma’u’anga ivi mo e mo’ui ‘a e kakai faivelengá
Ko e fuá	Ko e mo’ui pe ngaahi ngāue ‘a e tangatá
Keli, ‘auhani, fafanga	Ko e ngāue ‘oku fai ‘e he ‘Eikí ma’a ‘Ene fānaú ke tokoni’i kinautolu ke nau talangofua pea ma’u ha fua
Ko hono tō ‘o e ngaahi va’á	Ko hono fakamovetevete’i ‘o e ngaahi falukunga kakai ‘i he māmani hono kotoa, pe ko hono toe fakafoki kinautolu ki he feitu’u na’a nau ha’u mei aí
Ko hono fakahokó	Ko hono fakahoko ‘o ha falukunga kakai ‘e taha ki ha falukunga kakai ‘e taha; ‘oku ‘uhinga ‘eni ki ‘Isilelí kuo fakamovetevete’i, pea ‘oku toe ‘uhinga foki ia ki he “‘ilo ki he Misaia mo’oni” (vakai, 1 Nifai 10:14)
Ngaahi va’a kuo koví	Kakai ‘oku nau mate fakalaumālie mei he fai angahalá mo e hē mei he mo’oni
Ko hono lí ‘o e ngaahi va’á ki he afí	Ngaahi fakamaau ‘a e ‘Otuá

Sēkope 5:8–10—‘Oku ‘UHINGA ki he Hā ‘a e “Fakahoko” ‘o e Ngaahi Va’á?



Ko hono fakahoko ‘o e ngaahi va’á

Ko e anga hono fakahoko ‘o e ngaahi va’á, ‘oku tu’usi mei ha fu’u ‘akau ha ngaahi va’a mo’ui ‘oku mo’ui lelei ‘o fakahū ia ki ha va’a kehe ‘e taha (vakai ki he fakatātā ‘oku ‘oatu fakataha mo ‘enī). ‘Oku fakafofonga’i ‘e he ngaahi va’a ‘i he talanoa fakatātā ko ‘enī ‘a e ngaahi falukunga kakai kuo hanga ‘e he ‘Eikí ‘o to’o mei ha feitu’u ‘e taha ‘o tuku kinautolu ‘i ha feitu’u ‘e taha. ‘I hono faka’aonga’i ‘i he folofolá, ‘oku ‘uhinga ‘a e fakahokó ki he “a’usia ‘a e ‘ilo ki he Misaia mo’oni” (1 Nifai 10:14).

Sēkope 5:8, 13–14, 19–25—Ko e “Ngaahi Va’a Mui mo Litolitó” ‘o e Fale ‘o ‘Isilelí

Hangehangē ko e “ngaahi va’a mui mo litolitó” ‘a e kakai ko ia ‘oku nau ongo ki he “‘auhani mo e fafanga” ‘oku fai ‘e he ‘Otuá mo ‘Ene kau palōfítá. Na’e ako’ingofua ange kinautolu ‘i he ngaahi va’a motu’á, pe ko e kakai ‘Isilelí ko ia na’e fie ma’u ke to’o pea faka’auhá.

Na’e akonaki ‘e Palesitēni Siosefa Filitingi Sāmíta ‘o pehē: “‘I he talanoa fakatātā ko iá, ko e ‘akau ko e ‘ōlivé ko e Fale ia ‘o ‘Isilelí. . . ‘A ia na’e kamata ke mate hifo ‘i hono fonua totonú. Ko ia na’e ‘ave leva ‘e he ‘Eikí ‘a e ngaahi va’a hangē ko e kakai Nifái, hangē ko e fa’ahinga ‘o ‘Isilelí na’e pulí, pea hangē ko e ní’ihi kehe na’e taki atu ‘e he ‘Eikí ki he ngaahi feitu’u kehe ‘i he māmani ‘a ia ‘oku ‘ikai ke tau ‘ilo ha me’a ‘o kau ki ai. Na’á ne tō kinautolu kotoa ‘i he’ene ngoue vainé ‘a ia ko māmani ia” (*Answers to Gospel Questions*, na’e fakatahatahá ‘i e Joseph Fielding Smith, Jr. voliume ‘e 5. [1957–66], 4:204).

‘Oku tokoni ‘a e talanoa fakatātā ‘o Seinosí ke mahino kiate kinautolu ko hono fakamovetevete’i ko ia ‘o e ngaahi va’a ‘o ‘Isilelí ‘i he māmani ko ha tāpuaki ia ki he kakai ‘Isilelí pea mo hono toenga ‘o e fānau ‘a e Tamai Hēvaní, ‘a ia ko e kakai Senitailé. Na’e fakamatala ‘e ‘Eletā Pulusi R. MaKongikí, ‘a ia na’á ne hoko ko e mēmipa ‘o e Kōlomu ‘o e Kau ‘Aposetolo ‘e Toko Hongofulu Mā Uá, ‘o pehē: “Ko hono fakakātōá, ‘oku tuku mai ‘e he ‘Eikí ki māmani ‘i he hako ‘o Sēkopé [‘Isilelí] ‘a e ngaahi laumālie na’a nau talēniti makehe ‘aki ‘i he maama fakalaumālié ‘a e anga fakalaumālié pea mo hono ‘ilo’i ‘o e mo’oni. ‘Oku lau ‘o pehē ‘oku ma’u ‘e kinautolu ‘oku fanau’i mai ‘i he hako ko ‘ení ‘o nau ma’u ‘a e toto’i ‘Isilelí mo faingofua ‘enau tali ‘a e ongoongoleléi ‘a e toto ‘o e tuí” (*Mormon Doctrine*, 81).

‘I he fio ko ia ‘a e kakai ‘Isilelí kuo fakamovetevete’i mo e kakai Senitaille ‘oku nau feohí, na’e toe mafola lahi atu ai pē ‘a e toto ‘o ‘Isilelí. Na’e lea ki ai ‘a ‘Eletā Sēmisi E. Fausi ‘o e Kōlomu ‘o e Kau ‘Aposetolo ‘e Toko Hongofulu Mā Uá ‘o pehē: “‘I hono fakamovetevete’i ko ia ‘o ‘Isilelí ‘i he māmani ‘oku nau fakamafola atu ‘e kinautolu ‘a e toto ‘oku tuí ‘o lava leva ke ma’u ‘e ha ngaahi pule’anga lahi he taimi ní ‘a e palani ‘o e ongoongoleléi (‘i he Conference Report, ‘Okatopa 1982, 127; pe *Tūhulú*, Sānuale 1983, malanga ‘a ‘Eletā Sēmisi E. Fausí, palakalafi 6, sētesi 2.)

Sēkope 5:32–46—Ko e Fē Taimi Na’e Hoko ai ‘o Kovi ‘a Hono Kotoa ‘o e ‘Akaú?

Hangē ‘oku fakafofonga’i mai ‘e he kongá ‘o e talanoa fakatātā ‘oku kau ki he taimi na’e ‘omi ai ‘e hono kotoa ‘o e ‘akaú ‘a e fua ‘oku koví ‘a e taimi ko ia na’e hoko ai ‘a e Hē mei he Mo’oni, ki mu’a ‘eni pea toki fakafoki mai ‘a e ongoongoleléi. ‘I he folofola ‘a e ‘Eikí kia Siosefa Sāmíta ‘i he ‘Uluaki Mata Me’a Hā Maí, na’á Ne fakahā kia Siosefa ‘oku ‘ikai totonu ke ne kau ki ha taha ‘o e ngaahi siasi ‘i he ‘aho ko iá he na’a nau “hala” kotoa pē (Hisitōlia ‘o Siosefa Sāmítá 2:19).

Sēkope 6

Kia kekeva (v. 4)—Paongata’a : **Kole** (v. 5)—Fakakolekole, kole
Fa’a fakakikihi (v. 4)— : **Pikitai** (v. 5)—Pipiki ki ai, piki
Fakafetau, fakafepaki : ma’u

Ko Hono Ako ‘o e Folofolá

Fai ‘a e ‘ekitiviti A mo e E ‘i ho’o ako ‘a e Sēkope 5–6

A Ko e Hā e Me’a ‘Oku Ako’i Mai ‘e he Talanoa Fakatātā ‘o Seinosí ‘o Kau ki he Fale ‘o ‘Isilelí?

Hili ho’o ako ‘o kau ki he talanoa fakatātā ‘o e ‘akau ko e ‘ōlivé ‘i he Sēkope 5, hanga ‘o hiki ‘i ho’o pepa akópe ‘oku mo’oni pe loi ‘a e ngaahi fakamatala ko ‘ení peá ke hiki ‘a e ngaahi veesi ‘oku ke ma’u mei ai ‘a e ngaahi talí. (Ngāue ‘aki ‘a e saati ‘i he peesi 69 ‘o e tohi lēsoni ko ‘ení ke ke ma’u mei ai ha ngaahi tokoni kehe.)

1. ‘Oku fakafofonga’i ‘e he ‘ōlive koló ‘a e fale ‘o ‘Isilelí pea fakafofonga’i ‘e he ngaahi va’a ‘oku koví ‘a e kakai fai angahalá.
2. Na’e ‘auhani mo fafanga ‘e he ‘eiki ‘o e ngoue vainé ‘a e fu’u ‘akaú ke ne ‘omi ha fua ‘oku leleí.
3. Na’e angatu’u ‘a e ngaahi va’a kei mui mo litolito totonú pea na’e hiki ai kinautolu pe fakamovetevete’i ko honau tautea.
4. ‘Oku lava pē ke fakafofonga’i ‘e he va’a totonú, ‘a ia na’e tō ‘i he kelekele leleí, pea tupu ‘o ma’u ‘a e fua na’e lelei mo e fua na’e koví, ‘a e kakai Nifai mo e kau Leimaná.
5. ‘Oku ‘i ai ha taimi ‘oku ma’u ai pē ‘e he ngaahi ‘akaú kotoa ia ‘a e fua pē ‘oku koví. ‘Oku hoko leva ai hono toe fakafoki mai ‘e he ‘Eikí ‘a e ongoongoleléi ‘o fakafou mai ‘i he Palōfita ko Siosefa Sāmítá.
6. Na’e toki fakafoki mai leva ki mui á e ngaahi va’a ko ia ‘o e ‘akaú na’e fakamovetevete’i ‘o toe fakahoko ia ki he ‘akau totonú.
7. Kuo te’eki ai ha taimi ‘e fua lelei kotoa ai pē ‘a e ‘akaú .

E ‘E Faka’onga’i Fēfee’i Nai ‘a e Talanoa Fakatātā Ko ‘Ení Kiate Au

Tali ‘i ho’o pepa akó ha tolu ‘o e ngaahi fehu’i ko ‘ení:

1. ‘Okú ke pehē ko e fē ‘a e kongá ‘o e talanoa fakatātā ‘oku tau mo’ui ai ‘i he ‘aho ní? Ko e hā nai hono ‘uhingá?
2. ‘Okú ke pehē ko e hā hono ‘uhinga na’e loto fiemālie ai pē ‘a Sēkope ke ne hiki ‘a e talanoa fakatātā lōloa ko ‘ení ‘i he ngaahi lau’i peletí?
3. Ko e hā ‘ene ‘uhinga kiate koe ‘a hono fakamovetevete’i pea mo hono tānaki fakataha ‘o ‘Isilelí?
4. Ko e hā e me’a ‘okú ke ako mei he talanoa fakatātā ko ‘ení ‘o kau ki he tokanga mai ‘a e Tamai Hēvaní ki hono kotoa ‘o ‘Ene fānau’?
5. Ko e hā nai ha ní’ihi ‘o e ngaahi me’a kuo fakahoko ‘e he ‘Eikí ‘i ho’o mo’ui ke “‘auhani” mo “fafanga’i” ai koe?
6. Ko e tohi Sēkope 6 ko hono fakamatala’i fakanounou ia ‘o e Sēkope 5. ‘Okú ke pehē ko e hā e ngaahi veesi ‘i he Sēkope 6:5–13 ‘oku nau fakamatala’i fakanounou lelei taha kiate koe ‘a hono ‘uhinga ‘o e talanoa fakatātā ‘o e ‘akau ko e ‘ōlivé? Fakamatala’i hono ‘uhinga na’á ke fili ai ‘a e ngaahi veesi ko iá?

KO E TALANOA FAKATĀTĀ 'O E 'AKAU KO E 'ŌLIVÉ (SĒKOPE 5)

Ko e 'A'ahi 'Uluaki

Ki mū'a 'i he Kuonga 'o Kalaisi (v. 3–14)



'Oku mate 'a e 'ōlive koló ('Isileli) (v. 3–4)



'Oku 'auhani pea fafanga 'e he 'eiki; 'oku tupu hake ha ngaahi va'a fo'ou si'i pē 'oku kei mate pē 'a e konga ki 'olungá (v. 4–6)



'Oku paki'i 'a e ngaahi va'a lalahi pea fakahoko ki ai 'a e ngaahi va'a vao; 'oku futuu'i 'a e ngaahi va'a pē 'a e konga ki litoliti (v. 7–14)



'Oku tutu 'a e ngaahi va'a 'oku mae (v. 7, 9)



Ko e 'ōlive vaó (kakai Senitailé; v. 7, 9)



'Oku fufuu'i 'a e ngaahi va'a totonú 'i he potu taupotu 'o e ngoué

Ko e 'A'ahi hono Uá

Ko e Kuonga 'o Kalaisi (v. 15–28)



Fua lelei (v. 15–18)

Ko e 'A'ahi hono Tolú

Ko e Hē Lahi mei he Mo'oni (v. 29–49)



Fua kovi (v. 29–37)



Kelekele kovi; fua lelei (v. 20–22)



Kelekele kovi ange; fua lelei (v. 23)



Fua ('oku 'ikai toe fai ha lau ki he va'a ko 'eni; v. 24)



Kelekele lelei; fua lelei mo e fua kovi (v. 25)

Ko e 'a'ahi 'uluaki: Na'e afio 'a e 'Eiki ki he hē 'a 'Isileli motu 'a mei he mo'oni. Na'a Ne fekau'i mai ha kau palofita ke nau malanga 'aki 'a e fakatomalá ka ko e tokosi'i pē na'e fanongo ki ai. Na'a Ne tuku ke faka'auha 'a e kakai fai angahalá pea ke 'omi 'a e kakai Senitailé. Na'e fakamoveteve'i ha ngaahi va'a anga-tonu si'i pē 'o 'Isileli 'i he māmani.

Ko e 'a'ahi hono uá: Na'e 'afio 'a e 'Otuá kuo fakahaofi 'a 'Isileli ('a e motu 'a akau) pea kuo nau 'omi 'a e fua 'oku lelei. Na'e toe 'omi foki 'e he ngaahi va'a 'o 'Isileli kuo fakamoveteve'i ha fua lelei, tuku kehe pē 'a e kakai Niifai mo e kau Leimana 'a ia na'e lelei pē 'a e konga 'o honau fuá pea kovi 'a e konga.

Ko e 'A'ahi hono Faá

Ko Hono Tānaki Fakataha 'o 'Isileli, pea 'Oku 'Ave 'a e Ongongoolelei ki Māmani Kotoa (v. 50–76)



'Oku hoko 'a e ngaahi 'akau kotoa pē 'o taha pea nau 'omi 'a e fua totonu (v. 74–76)



'I he tupu 'a e ngaahi va'a totonú, 'oku tutu leva 'a e ngaahi va'a vaó (v. 57–58, 65–73)

'Oku fakahoko 'a e ngaahi va'a 'o e 'akau totonú ki he ngaahi 'akau na'e fakamoveteve'i (v. 54–56)

'Oku toe fakahoko 'a e ngaahi va'a 'o e ngaahi 'akau na'e fakamoveteve'i ki he 'akau totonu (v. 52–53)



Ko e Nofotu'i

(v. 76–77)



'Oku hoko 'a e ngaahi 'akau kotoa pē 'o taha pea nau 'omi 'a e fua totonu (v. 74–76)



Ko e taimi ko 'e 'e toe ha 'u ai 'a e fua 'oku kovi, 'e tānaki leva 'a e fua lelei ia pea tutu 'a e ngoue vainé (v. 77)

Ko e 'a'ahi hono faá: Na'e toe fakafoki mai 'e he 'Otuá mo 'Ene kau tamaio'eiki 'a e ongongoolelei 'i hono tu'unga haohaó. Na'e kamata ke nau tānaki fakataha mai 'a 'Isileli kuo fakamoveteve'i pea 'ave 'a e ongongoolelei ki māmani kátoa. 'I he faka'au ko ia ke lahi ange 'a e anga mā'oni'oni, 'oku faka'auha leva 'a e kakai fai angahalá kae 'oua kuo 'ikai ke toe 'i ai ha fai angahala (ko e Hā'ele 'Anga Ua mai 'a Sisū Kalaisi). 'Oku tu'ulua 'a e anga mā'oni'oni 'i ha vaha 'a taimi lóloa (ko e Nofotu'i). Ko e taimi ko 'e 'e toe ai 'i he māmani 'a e fai kovi, 'e vahé 'i 'e he 'Otuá 'a e kakai mā'oni'oni mei he kakai fai angahalá pea Ne fakama'a 'a e māmani 'aki 'a e afi.

Sēkope 7

Ko e Fetaulaki 'a e Poto 'o e Tangatá mo e Mālohi 'o e 'Otuá

Kuo 'i ai ha taimi kuó ke talanoa ai kau ki he ongoongolelé mo ha taha ná'e ako lelei pea pōto'i lea 'a ia 'oku 'ikai ngata pe 'i hé'ene tá'e tuí ka ne toe hanga 'e ia 'o fakaanga'i 'a e ngaahi me'a 'okú ke tui ki aí? 'Oku fakalotosi'eni pea ki'i fakatupu tailiili foki. 'Oku fakamatala 'a Sēkope 'i he tohi Sēkope 7 'o kau ki he me'a tatau mo 'eni ná'e hoko. Fakatokanga'i hono 'uhinga "ná'e 'ikai fa'a lava ke ue'i" ai 'a Sēkope mei hé'ene tuí (Sēkope 7:5).

Ke Mahino 'a e Folofolá

Sēkope 7

Fakakovi'i (v. 7)—Liliu, 'ai ke kovi

Lea taukae (v. 7)—Ke lea kovi, ta'e faka'apa'apa, pe ta'e 'apasia 'o kau ki he ngaahi me'a 'oku toputapú

Mamahi (v. 26)—Faingata'a'ia

Nofo ā (v. 27)—Nofo ā



Sēkope 7:13–20—Ko Hono Ngaahi Fakatu'utāmaki 'o e Fekumi ki ha Faka'ilongá

Ná'e pehē 'e Seialemi, "Fakahā kiате au ha faka'ilonga" (Sēkope 7:13), ka ko hono mo'oni ná'e 'ikai ko ha faka'ilonga ia ná'a ne fie ma'ú. Ná'e 'osi fakaloto'i 'e Sētane 'a Seialemi he 'ikai lava ke

'ilo'i ha me'a 'oku 'ikai ke fai ha mamata ki ai. Ná'e 'ilo 'e Sēkope neongo 'oku 'ikai lava ke tau mamata ki he Laumālie Mā'oni'oni ka 'oku 'ikai lava ke faka'ikai'i 'a hono mālohí. 'Oku talá'ofa 'aki ha ngaahi faka'ilonga kiате kinautolu 'oku tui kia Sisū Kalaisi, 'o 'ikai 'uhinga ke tupu ai ha'anau tui ka koe'uhí ko 'enau tuí. Ko kinautolu 'oku nau fekumi ki ha ngaahi faka'ilonga ka 'oku 'ikai ke nau tuí 'e fakamala'ia'i kinautolu 'e he fakamo'oni 'oku nau fekumi ki aí (vakai, T&F 63:9–11).

Ko Hono Ako 'o e Folofolá

Fai 'a e 'ekitiviti A mo e E 'i ho'o ako 'a e Sēkope 7

A Vakavakai'i Fakalelei Angé 'a e Fili 'o Sēkopé

Koe'uhí ke toe mahino lelei ange 'a e me'a ná'e akonaki 'aki 'e Seialemi pea mo hono 'uhinga ná'a ne lava ai ke kākaa'i 'a e kakai tokolahí, hanga 'o hiki 'a e sētesi 1–9 ki ho'o pepa fakamatalá pea fakafonu 'aki 'a e ngaahi kongá 'oku pulí 'a e fakamatala 'okú ke ma'u mei he Sēkope 7:1–9. 'Osi ko iá pea ke tali 'a e fehu'i 10 mo e 11.

1. Ná'e akonaki 'e Seialemi 'o pehē 'oku 'ikai totonu ke 'i ai ha _____.
2. Ná'a ne ngāue _____.
3. Pea ná'e _____.
4. Ná'a ne ma'u ha _____.
5. Ná'a ne ngāue 'aki e ivi lahi _____.
6. Ná'e ma'u hono mālohí mei he _____.
7. Ná'a ne akonaki 'o pehē 'oku 'ikai totonu ke 'amanaki atu 'a e kakai ki ha hā'ele mai 'a Kalaisi ka 'oku totonu ke nau tauhi 'a e fono 'a _____.
8. Ná'a ne pehē 'oku 'ikai ke lava 'e Sēkope ia 'o 'ilo ki he hā'ele mai 'a Kalaisi koe'uhí he ná'e 'ikai te ne fa'a lava ke fakahā 'a e _____.
9. Ná'e pehē 'e Seialemi 'oku 'ikai ha Kalaisi, pea kuo 'ikai ke 'i ai, pea 'e 'ikai _____.
10. 'Oku fesītu'a'aki 'a e ongo fakamatala fakamuimui taha ko ia 'a Seialemi. Fakamatala pe ko e hā hono 'uhinga 'e 'ikai lava ke fakatou mo'oni ai 'a e fakamatala fika 8 mo e 9.
11. Ko e hā e me'a 'oku fakahā atu 'e he me'a ni 'o kau ki he founga ngāue 'a e tēvoló?

E Vakavakai'i Fakalelei Angé 'a e Ngaahi Mālohinga 'o Sēkopé

Toe vakai ki he Sēkope 7:5, 8, 10–12, 21–22 pea ke hiki ha palakalafi 'i ho'o pepa akó 'o fakamatala'i ange 'a e ngaahi 'uhinga 'e tolu "ná'e 'ikai fa'a lava ke ue'i" ai 'a Sēkope 'e he poto pea mo e pōto'i lea 'a Seialemi.

Ko e Tohi 'a 'Īnosí



Ko e Me'a 'Oku Totonu Ke Ke 'Ilo Ki Mu'a Peá ke Toki Lau 'a e Tohi 'a 'Īnosí

Ko 'Īnosí ko e foha ia 'o Sēkope (vakai, Sēkope 7:27) pea 'i he'ene peheé, ko e mokopuna ia 'o Lihai. Na'e faka'osi 'aki 'e 'Īnosí 'ene lekōtí 'ene fakahā mai kuo faka'au ke ne motu'a pea kuo 'osi 'eni 'a e ta'u 'e 179 mei he taimi na'e mavahe ai 'a Lihai mei Selūsalemá. 'Oku fakafuofua leva mei ai na'e hiki 'ene lekōtí 'i he ta'u 420 K.M. nai.



Ki he ní'ihí hangē ko Paula, 'Īnosí, mo 'Alamā ko e Si'i, 'oku hoko he taimi pē ko iá 'a 'enau 'ilo'i 'a hono mamafa 'o e fai angahalá pea mo e tu'unga nāunau'ia 'o e ngaahi tala'ofa 'a e 'Otuá ki he kakai mā'oni'oni. 'Oku 'ikai fa'a hoko fakafokifā pē 'a e liliú ('a e fakaulú). Ko e lea 'eni na'e fai 'e Palesiteni 'Ēsela Tafu Penisoni 'o kau ki he founa 'o e fakatomalá:

"I he'etau feinga ko ia ke tau hoko 'o toe tatau ange mo e 'Otuá, kuopau ke tau tokanga ke 'oua na'a tau loto-sí'i pea mole 'etau

'amanaki lelei. Ko e fāi feinga ko ia ke hoko 'o tatau mo Kalaisi 'oku fai ia 'i hono kotoa 'o 'ete mo'uí pea ko e taimi lahi 'oku fa'a tuai 'aupito 'ene hoko 'a e tupulakí mo e liliú 'o 'ikai fa'a lava ia ke fakatokanga'i. 'Oku fakamatala 'i he ngaahi folofolá ki ha ngaahi me'a mahu'inga mo fakaofo na'e hoko ki ha kau tangata 'a ia na'e liliu fakafokifā 'enau mo'uí, 'o kau ai 'a: 'Alamā ko e Si'i, ko Paula 'i he hala ki Tāmasikusí, 'a 'Īnosí 'i he'ene fu'u lotu 'fakamaatoato mo taau ma'u mei he 'ahó 'o a'u ki he po'ulí, pea pehē ki he Tu'i ko Lamōnai. 'Oku hanga 'e he ngaahi tā sīpinga mahu'inga 'o e mālohi ke liliu ha ní'ihí neongo 'enau 'i he lolotonga 'o e angahalá 'o 'omi kiate kিতautolu 'a e falala 'e hanga 'e he Fakalelei 'o liliu 'a kinautolu kuo fuolua 'enau nofo 'i he uhouhonga 'o e mo'uí mamahí.

"Ka kuo pau ke tau tokanga 'i he'etau alea'i 'a e ngaahi sīpinga fakaofo mo vave ko 'eni. Neongo 'oku mo'oni mo mālohi kātoa 'a e ngaahi liliu na'a tau talanoa ki ai, ka 'oku hangē ko e ngaahi me'a makehe 'eni ia ka 'oku 'ikai ko e founa pe lao tukupau 'eni ia ke fakahoko'aki 'o e liliú. He ko e Paula kotoa pē, pe 'Īnosí, pe Tu'i ko Lāmonai, 'oku 'i ai ha fu'u kakai 'e lau ngeau pe lau afe 'oku nau 'ilo'i ko e liliu 'i he'enau mo'uí, 'o kau ai 'a e fakatomalá, ko ha fononga 'oku 'ikai ke vave ka 'oku māmalie pē 'ene hokó. 'I he 'aho taki taha 'oku nau 'unu'unu atu ke ofi ange ki he 'Eiki, 'o 'ikai ke nau fakatokanga'i 'e kinautolu 'oku nau langaki hake ai ha mo'uí 'oku faka-'Otuá." (A Mighty Change of Heart, Ensign, 'Okatopa 1989, 5).

'I ho'oko 'a e tohi 'a 'Īnosí, hanga 'o fakatokanga'i 'a e me'a na'e tupu mei ai 'a e me'a ko 'eni na'e hoko kia 'Īnosí—'a e me'a na'a ne 'ai 'a 'Īnosí ke ne tū'ulutui pea ne tangi ki he 'Eiki "'i he fu'u lotu fakamātoato mo e kole tāuma'u ko'e'uhi ko hoku laumāliē" ('Īnosí 1:4). Fakatokanga'i foki 'a e ngaahi fua na'e ma'u mei ai—'o tatau pē kiate ia pea ki he ní'ihí kehé—'i he'ene feinga ko ia pea ma'u ha fakamolemole ki he'ene ngaahi angahalá.

Ke Mahino 'a e Folofolá



'Īnosí 1

Lea mo e akonaki (v. 1)—Akonaki'i mo ako'i, hangē ko ia 'oku fai 'e he ngaahi mātu'a 'ofá ki he'enau fānaú

Enginaki (v. 1)—Ko ha fakatokanga loto mokomoko 'o kau ki he fai angahalá, fale'i,

Loto fita'a (v. 20)—Fieta'a, kaivao

Heletā piko (v. 20)—Heletā 'oku piko

Ko Hono Ako 'o e Folofolá



Fai 'a e 'ekitiviti A pe E 'i ho'oko 'a e 'Īnosí 1.

A Ko e Fa'ahinga Lotu Fēfē?



1. Fekumi 'i he 'Īnosi 1:1–10 pea hiki 'i ho'oku pepa akó 'a e ngaahi fo'i lea 'oku nau fakamatala'i 'a e fakakaukau 'a 'Īnosí, 'a e ongo na'á ne ma'ú, mo e founga 'o e lotu na'á ne fai. Na'e kehe fēfē 'a e lotu ia 'a 'Īnosí mei he ngaahi lotu lahi?
2. Fakamatala'i e founga te tau lava 'o fai ke toe lelei ange ai 'etau ngaahi lotú 'aki 'etau muimui 'i he sipinga 'a 'Īnosí.

E Ko e hā e Ola Fakanatula 'o Hono Fakamolemole'i ha Taha?

1. Na'e fakanatula pē 'a e 'uluaki tokanga ia 'a 'Īnosi ki hono fakamo'u'i pea ko e me'a totonu pē ia (vakai, 'Īnosi 1:1–8). Hili pē 'ene ma'u 'a e fakamolemole 'o 'ene ngaahi angahala 'a aná, na'e hoko atu leva 'ene tokangá ki he ní'ihí kehé.

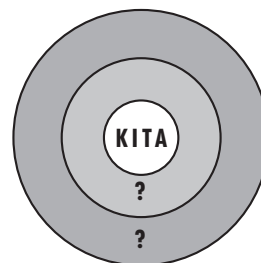

- Tā 'a e fakatātā 'oku 'oatu fakataha mo 'ení 'i ho'oku pepa akó pea tohi'i ai pe ko hai na'e lotua 'e 'Īnosi hono uá (vakai, v. 9–10) mo hono tu'o tolú (vakai, v. 11–17).
2. Na'e faitatau fēfē 'a e lotu 'a 'Īnosí mo e ongo na'e ma'u 'e Lihai 'i he 1 Nifai 8:10–18? Ko e hā e me'a 'oku ako'i mai 'e 'Īnosi mo Lihai kiate kitautolu 'o kau kiate kinautolu kuo ului mo'oni pea toe fanau'i fo'ou?

Ko e Tohi 'a Seilomí

Ko e Hā e Me'a 'Oku Tau 'Ilo 'o Kau kia Seilomí?

Ko Seilomí ko e foha ia 'o 'Īnosi, ko e mokopuna 'o Sēkope, pea ko e mokopuna ua 'o Lihai (vakai, Seilomi 1:1). 'Oku fakamatala 'ene tohi mahaloki ha vaha'a taimi ko e ta'u 'e onongofulu, mei he 420—361 K.M. (vakai, 'Īnosi 1:25; Seilomi 1:13).



Ko e taha 'o e ngaahi me'a fakafiefia 'o e kau ki he Siasi mo'oni ko e vakai atu ko ia ki hono fakahoko 'o e ngaahi kikite pea mo e ngaahi tala'ofa 'a e 'Eiki 'i he 'etau mo'ui fakafo'ituitui. Kuo laka hake 'i he tu'o tahá 'a e tala'ofa 'a e 'Eiki kia Nifai pea mo hono kakai kapau te nau tauhi e ngaahi fekau 'a e 'Otuá te nau monū'ia 'i he fonuá pea 'e fakahaofi 'a kinautolu mei honau ngaahi filí (vakai, 1 Nifai 1:20; 2:20–24). Na'e hiki 'e Seilomi 'ene tohi ke fakamo'oni 'oku tauhi 'e he 'Eiki 'a 'Ene ngaahi tala'ofa. Fakatokanga'i e me'a na'e fai 'e he kakai Nifai 'i he 'aho 'o Seilomí ke ikuna'i 'aki 'a honau ngaahi filí.

Ke Mahino 'a e Folofolá



Seilomi 1

'Oku fe'unga 'eni kiate au (v. 2)—'Oku fe'unga kiate au

Feohi (v. 4)—Fetu'utaki, takaua

'Oku fakahā (v. 4)—Fakahā, 'oku foaki

'Ikai te nau lea kapekape, 'ikai foki te nau lea taukae (v. 5)—

Na'e 'ikai ke nau ngāue hala 'aki pe lea ta'e faka'apa'apa ki he ngaahi me'a na'e toputapú; na'e 'ikai ke nau lea fakava'iva'inga

Fakamo'oni (v. 9)—

Fakamo'oni'i 'oku mo'oni

Ngaahi feke'ike'i, ngaahi

maveuveu (v. 13)—Ngaahi fakakikihi, kē, mo e moveuveu

Ko Hono Ako 'o e Folofolá



Fai 'a e 'ekitiviti A 'i ho'o ako 'a e Seilomi 1.

A Kumi 'a e Lisí

Na'e tohi 'e Seilomi 'o pehē, "Pea 'i he teuteu pehē ke tau mo e kau Leimaná, na'e 'ikai te nau lava ai ha me'a kiate kimautilu" (Seilomi 1:9).

1. Fekumi 'i he veesi 4–8 pea hiki 'i ho'o pepa akó ha founga 'e tolu na'e teuteu ai 'a e kau Nifai ke fetaulaki mo honau ngaahi filí.
2. Fili mei ho'o lisí ha me'a 'e taha te ke lava 'o fai ke tokoni atu kiate koe ke ke lava 'i ai 'a e ngaahi 'ahi'ahi mo e mālohi 'o Sētané pea fakamatala pe 'e lava fēfē 'e ho'o fai iá 'o ta'ofi ia mei he'ene fakafetau atu kiate koé.

Ko e Tohi 'a 'Amenai



Nifai (vakai ki he "Ko e Tefito'i Ma'u'anga Fakamatala ki he Tohi 'a Molomoná," p. 11).

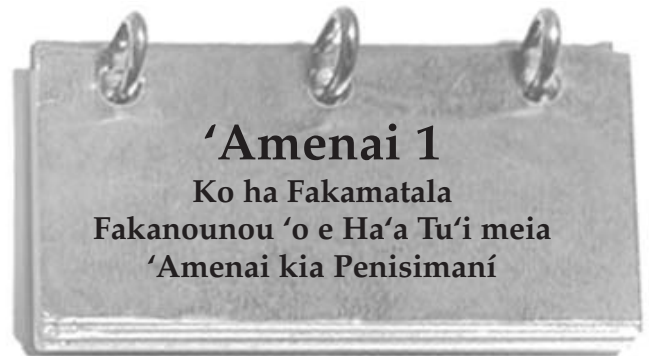

'Oku veesi 'e tolungofulu pē 'a e tohi 'a 'Amenai. Na'e hiki ia 'e he kau tangata tohi kehekehe 'e toko nima pea 'oku fakamatala ia ki he ngaahi me'a na'e hoko 'i he ta'u 'e 200. Neongo 'a e nounou 'a e ngaahi me'a na'e hiki 'e he kau tangata ko 'eni ka 'oku nau tokoni kiate kimautilu ke tau 'ilo'i 'a e me'a na'e hoko 'i he vaha'a taimi mei he tangata tauhi lekooti ko 'Amenai pea mo e pule 'a e Tu'i ko Penisimani. 'Oku mālie makehe 'a e me'a na'e hoko 'i he ngaahi 'aho 'o e Tu'i ko Mōsaia I, ko e tamai 'a e Tu'i ko Penisimani, 'i he taimi na'e fekau ai 'a e kakai Nifai na'e anga mā'oni'oni ke nau hola ki ha feitu'u kehe 'o e fonuá.

Ko Hai 'a 'Amenai?

Ko 'Amenai ko e foha ia 'o Seilomi, ko e mokopuna 'o 'Īnosi, pea ko e mokopuna ua 'o Sēkope.

Ko e Hā e Me'a 'Oku Ta'e Hano Tatau ai 'a e Tohi Ko 'Eni?

'Oku 'i he tohi 'a 'Amenai 'a e ngaahi me'a na'e hiki 'e he kau tangata tauhi lekooti Nifai kehekehe 'e toko nima pea 'oku fakamatala ia ki he vaha'a taimi mei he 361 K.M. ki he 130 K.M. nai (vakai, Seilomi 1:13; Mōsaia 1:10). Ko e tohi 'a 'Amenai ko e tohi faka'osi foki ia na'e liluu mei he ngaahi lau'i peleti iiki 'a

Ke Mahino 'a e Folofolá



'Amenai 1

Ngaahi tu'utu'uni (v. 2)—Ngaahi fekau, ngaahi fono, ngaahi lao

Tuku ia ki (v. 3)—'Oatu ia ki, foaki ia ki

Finangalo (v. 6)—Tuku ange, fakangofua

Fakatonutonu (v. 13)—Fale'i, 'oange 'a e ngaahi fakahinohino

Liliu kovi (v. 17)—Liliu mei hono totonú

Veuveuki (v. 22)—‘Ai ke moveuveu

Hako (v. 25)—Fānau pe ngaahi hako

‘Amenai 1:12–30—Ngaahi Mo’oni ‘Oku Kau Kiate Kinautolu Na’a Nau Hiki ‘a e Ngaahi Me’a ‘i he Tohi ‘a ‘Amenai?

Na’e lave ‘a ‘Amalekai, ko hono toko nima ‘aki ia ‘o kinautolu na’a nau hiki ‘a e tohi ‘a ‘Amenai, ‘o kau ki he ngaahi falukunga kakai kehekehe ko ‘eni ‘i he ‘Amenai 1:12–30 (vakai foki ki he “Saati Hokohoko ‘o e Ngaahi Me’a Na’e Hoko ‘i he Tohi ‘a Molomoná,” p. 220):

- Ko e kakai Nifai na’a nau muimui ‘i he Tu’i ko Mōsaiá mei he fonua ko Nifai ki he toafá ‘o nau a’u atu ki he fonua ko Seilahemalá.
- Ko e kakai Leimana (mo ha toe kakai Nifai pē na’e kau fakataha mo kinautolu) ‘a ia na’a nau kei nofo pē ‘i he fonua ko Nifai
- Ko e kakai ‘o Seilahemalá (na’e fa’a ui he taimi ‘e ní’ihi ko e kau Mūleki) ‘a ia na’a nau ha’u mei Selūsalema ‘i he taimi ‘o Setikiá (fakafuofua ki he 587 K.M.)
- “Kolianitomuli, pea mo hono tāmata’i hono kakai” (v. 21; na’e ui ko e kakai Sēletí) ‘a ia na’a nau ha’u mei he taua ‘o Pēpelí
- Ko e kau Nifai na’e taki mai ‘e Sēnifi mei he fonua ko Seilahemalá ‘a ia na’a nau foki atu ki he fonua ko Nifai

Ko Hono Ako ‘o e Folofolá

Fai ha tolu ‘o e ngaahi ‘ekitiviti ko ‘eni (A–I) ‘i ho’o ako ‘a e ‘Amenai 1.

A Kumi ‘a e Taumu’a ‘Oku Tataú

‘Oku ‘i he tohi ‘a ‘Amenai ‘a e ngaahi me’a na’e hiki ‘e he kau tangata kehekehe ‘o toko nima: ko ‘Amenai, ‘Amalone, Kēmisi, ‘Apinatomi, mo ‘Amalekai.

1. Hiki ‘i ho’o pepa akó ‘a e hingoa ‘o e tangata taki taha, pea hiki ‘i mui ‘i he hingoa taki taha ‘a e ngaahi veesi ko ia na’a nau taki taha tohi.
2. Ko e hā ha ngaahi me’a tatau na’e hoko ‘a ia na’e tohi ‘e ‘Amenai, ‘Amalone, ‘Apinatomi, pea mo ‘Amalekai? Ko e hā nai e me’a ‘okú ne ako’i mai ‘o kau ki he ngaahi ta’u ko ia ‘e 200 ‘oku fakamatala ki ai ‘a e tohi ko ‘eni?

E Fai ha Fakafehoanaki

Lau ‘a e ‘Amenai 1:12–13, ‘osi ko iá pea lau ‘a e 1 Nifai 2:1–4 pea mo e 2 Nifai 5:5–8.

1. Ko e hā e me’a ‘oku fai tatau ai ‘a e ngaahi fakamatala ko ‘eni?
2. ‘Oku anga fēfē ‘enau hoko kotoa ko e ngaahi sippinga ‘o e me’a na’e akonaki ‘aki ‘e Nifai ‘i he 1 Nifai 1:20?
3. Ko e hā ha lēsoni ‘oku lava ke ke ako mei he ngaahi fakamatala ko ‘eni ‘a ia ‘e lava ke faka’aonga’i ‘i ho’o mo’ui?

F Ko Hono Fakahoko ‘o ha Kikite

Na’e fakatou hola ‘a e fāmili ‘o Lihai mo e kakai ‘o Seilahemalá (‘a ia na’e fa’a ui he taimi ‘e ní’ihi ko e kau Mūleki) mei Selūsalema,

ka na’a nau mavahe ‘i he taimi kehekehe pē. Ko e fo’i faikehekehe mahu’inga ‘e taha ‘iate kinaua he na’e ‘ave ‘e he fāmili ia ‘o Lihai ‘a e ngaahi tohi folofolá mo kinautolu ka na’e ‘ikai pehē ‘a e kakai ‘o Seilahemalá. Toe vakai ki he tohi ‘Amenai 1:14–17 pea fakamatala ‘i ‘a e me’a na’e hoko ki he kakai ‘o Seilahemalá koe’uhi ko e faikehekehe ko ‘eni pea mo e founga ‘okú ne fakahā mai ai ‘a hono mo’oni ‘o e me’a na’e folofola ‘aki ‘e he ‘Eiki kia Nifai ‘i he 1 Nifai 4:12–17.

H Tā ‘a e Fekau’aki ‘a e Ngaahi Falukunga Kakai

Tā ‘i ho’o pepa akó ha fakatātā hangē ko e fakatātā ‘oku hā atu ‘i laló, ‘o ke fakahingoa ‘a e ngaahi fa’ahinga kakai ‘e nima ‘oku lau ki ai ‘i he tohi ‘Amenai. Fakakau atu ki ai ha fakamatala kau ki he falukunga kakai taki taha mo e ngaahi ‘aho mahu’ingá (ke ma’u ha tokoni, vakai ki he kongá “Ke Mahino ‘a e Folofolá” ki he ‘Amenai 1:12–30; “Saati Hokohoko ‘o e Ngaahi Me’a Na’e Hoko ‘i he Tohi ‘a Molomoná”, p. 220). ‘E lelei pē kapau te ke fie hiki ‘a e ngaahi falukunga kakai ko ‘eni ‘i he tafa’aki ‘o ho’o folofolá ‘i he tohi ‘Amenai.

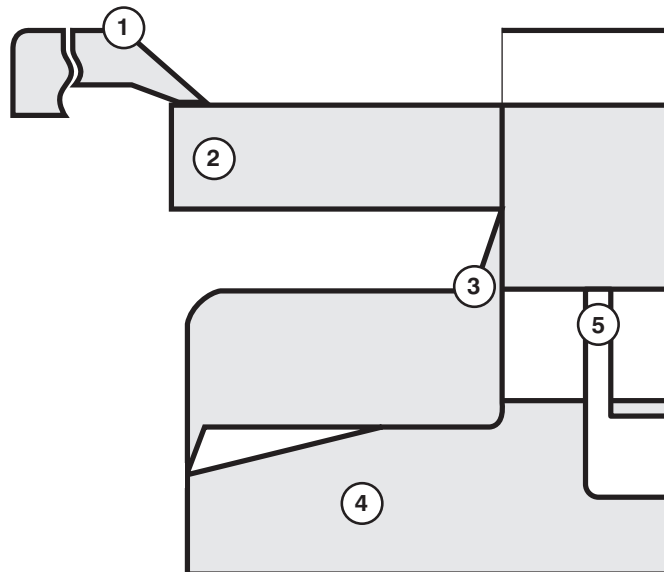

I Kumi ‘a e Tali

Na’e faka’osi ‘aki ‘e ‘Amalekai ‘ene lekōtí ‘ene fakamatala fakanounou’i e mo’ui ‘a e tu’i ko Penisimani, ko e foha ‘o e Tu’i ko Mōsaia I. ‘I ho’o lau ‘a ‘Amenai 1:23–30, hanga ‘o tali ‘a e ngaahi fehu’i ko ‘eni ‘i ho’o pepa akó:

1. Na’e lavame’a fēfē ‘a e Tu’i ko Penisimani ‘i he’ene hoko ko e ‘eikitau pea toe tu’i?
2. Ko e hā na’e ‘oange ai ‘e ‘Amalekai ‘a e ngaahi lekooti ‘o e kakai Nifai ki he Tu’i ko Penisimani?
3. ‘Oku tau ‘ilo’i fēfē ko e tangata anga-tonu ‘a ‘Amalekai?
4. Ko e hā e me’a na’e hoko ki he fuofua falukunga kakai na’e mavahe mei Seilahemala pea nau loto kinautolu ke nau toe foki pē ki he fonua ko Nifai?

Ko e Ngaahi Lea 'a Molomoná



A Ko ha Tohi Mei ha Kuonga Kehe

Na'e hiki 'a e tohi nounou ko ia 'oku ui ko e Ngaahi Lea 'a Molomoná 'e he palōfita mo e tokotaha tauhi lekooti ko Molomoná 'i he ta'u T.S. 385 nai, 'a ia ko ha ta'u ia 'e 500 tupu mei he taimi na'e tohi ai 'a e tokotaha fakamuimui tahá 'i he tohi 'Amenaí. Ko e fakamatala ia 'a Molomona ki he'ene fakakau 'a e ngaahi lau'i peleti iiki 'a Nifai ki he'ene fakanounou'i ko ia 'o e ngaahi lau'i peleti lalahi 'a Nifai. Te ke toki ako 'amui ange 'o kau ki he palōfita ko Molomoná 'i ha'o ako 'o kau ki he ngaahi me'a na'á ne hiki.



Na'e hangē pē 'a Molomona ko Nifai (vakai, 1 Nifai 9:5; 19:3) 'i he 'ikai ko ia ke ne 'ilo hono 'uhinga na'e fie ma'u ai ke tauhi ha ongo lekooti 'oku na fakamatala ki he vaha'a taimi tatau pē. Na'e fakakau kakato 'e Molomona 'a e ngaahi lau'i peleti iiki 'a Nifai fakataha mo 'ene fakanounou'i 'o e ngaahi lau'i peleti lalahi 'a Nifai he na'e ue'i ia 'e he 'Eiki ke ne fai 'a e me'a ko ia. Kumi angé hono 'uhinga na'e ongo'i ai 'e Molomona 'oku fu'u mahu'inga 'a e ngaahi lau'i peleti iki. (Vakai ki he "Ko e Ngaahi Tefito'i Ma'u'anga Fakamatala ki he Tohi 'a Molomoná", p. 11 ke ma'u mei ai ha fakamatala lahi ange).

Ke Mahino 'a e Folofolá



Ngaahi Lea 'a Molomoná 1

'Aonga nai kiate kinautolu (v. 2)—Lelei, tāpuekina
Fakanounou'i (v. 3)—
Fakamatala fakanounou'i

Fevākovi'aki (v. 16)—
Fakakikihi, tau
Tokolahi na'e mavahe atu ki
he kau Leimaná (v. 16)—Na'e
mavahe 'a e kakai Nifai toko-
lahi ke kau mo e kau Leimaná

Ngaahi Lea 'a Molomona 1:5–7—Ko e hā e 'UHINGA Fakapotopoto ki Hono Fakakau 'o e Ngaahi Lau'i Peleti Iiki 'a Nifai?

Na'e fekau 'e he 'Eiki kia Nifai ke ne tauhi ha ongo lekooti 'e ua: ko ha lekooti 'o e ngaahi me'a fakahisitōliá 'i he ngaahi lau'i peleti lalahi, pea mo ha lekooti 'o e ngaahi me'a fakalotú 'i ha ngaahi lau'i peleti iiki koe'uhi ko ha "uhinga makehe" (vakai, 1 Nifai 9). Neongo na'e fakanounou'i 'e Molomona 'a e ngaahi lau'i peleti lalahi 'a Nifai 'a ia na'e fakamatala ki he vaha'a taimi meia Lihai ki he Tu'io ko Penisimaní, na'e ue'i ia ke ne toe tñaki atu ki ai mo e ngaahi lau'i peleti iiki 'a Nifai 'a ia na'e fakamatala ki ha vaha'a taimi tatau pē, "koe'uhi ko ha 'uhinga fakapotopoto" (Ngaahi Lea 'a Molomona 1:7). Na'á ne tñaki atu kinautolu ki ai 'o 'ikai te ne toe fai ha fetongi 'i ha me'a. Vakai ki he kongá "Ke Mahino 'a e Folofolá" ki he 1 Nifai 9:3–6 (p. 20) ke ma'u mei ai ha fakamatala ki he 'uhinga fakapotopoto ko ia.

Ko Hono Ako 'o e Folofolá



Fai ha ua 'o e ngaahi 'ekitiviti ko 'ení (A–F) 'i ho'o ako 'a e Ngaahi Lea 'a Molomona 1.

A Fakatauhoa 'a e Kupu'i Leá mo hono Faka'uhingá

'Oku fa'a faingata'a he taimi 'e ni'ihí ke 'ilo'i pe ko e ngaahi lau'i peleti fē na'e 'uhinga ki ai 'a Molomona 'i he'ene hiki 'a e ngaahi lekooti kehekehe na'á ne ngāue ki ai. Hiki 'a e ngaahi kupu'i lea ko 'ení 'i ho'o pepa akó. Pea 'i ho'o lau leva ko ia 'a e Ngaahi Lea 'a Molomona 1:1–9, hanga 'o fakatauhoa 'a e taha 'o e ngaahi faka'uhinga 'e faá ki he kupu'i lea taki taha. 'E lelei pē kapau te ke fie hiki 'a e faka'uhingá 'i he tafa'aki 'o ho'o folofolá 'o hoko atu pē ki he kupu'i lea taki taha.

Ngaahi kupu'i leá

"A e tohi kuó u fai" (v. 1)

"Ū tohi ko 'ení" (v. 2)

"Ū lau'i tohi koula 'a Nifai" (v. 3)

"Ū tohi kuo tuku ki hoku nimá" (v. 3)

"Ou 'ilo'i 'a e 'ū lau'i koulá ni" (v. 3)

"Oku mālie ['a e 'ū lau'itohi koulá ni] kiate au" (v. 4)

"Ne u fili ai 'a e 'ū me'á ni" (v. 5)

“A ‘eku tohi” (v. 5)

‘Ū lau’itohi koula ‘a Nīfai” (v. 5)

“Te u to’o ‘a e ‘ū lau’itohi koulá ni” (v. 6)

“Ke faka’osi ‘eku tohi” (v. 9)

Ngaahi faka’uhinga’í

1. Ko e Tohi ‘a Molomoná
2. Lekooti fakahisitōlia ‘a Nīfai (ngaahi lau’i peleti lalahí)
3. Lekooti fakalotu ‘a Nīfai (ngaahi lau’i peleti íkí)
4. Ko e ngaahi lekooti na’e fakatahataha’i mai ‘e Molomona ‘o fakanounou’í

E Fa’u ha Takafi Tohi

Tā ‘i ho’o pepa akó ha fakatātā ‘o ha takafi tohi ‘o e ngaahi lau’i peleti iiki ‘a Nīfai ‘o fakahā ai ‘a e me’a ‘oku ‘i he tohi. Hanga ‘o tā ia ke ne tohoaki’i mai ‘a e kakaí ke nau lau ia. Lau ‘a e Ngaahi Tohi ‘a Molomona 1:3–6 ke ma’u mei ai ha ngaahi fakakaukau te ke fie fakakau ‘i ho’o takafi tohi.

F Tā ha Laine Fakahokohoko ‘o e Ngaahi Me’a Na’e Hokó

Koe’uhi na’e toki kamata pē ‘a e tohi ‘a Mōsaiá kuo motu’a ‘a e Tu’i ko Penisimaní, na’e loto ai ‘a Molomona ke tau ‘ilo’i ‘a e ngaahi ngāue ma’ong’onga na’á ne fakahokó. Hili ho’o lau ‘a e Ngaahi Lea ‘a Molomona 1:12–18, hanga ‘o tā ha laine fakahokohoko ‘o e ngaahi me’a na’e hoko ‘i he mo’ui ‘a e Tu’i ko Penisimaní. ‘Osi ko iá peá ke hiki ha fo’i sētesi ‘e taha te ne fakamatala fakanounou’i ‘a ‘ene mo’ui.

Ko e Tohi ‘a Mōsaiá



Ko Hai Na’á Ne Hiki ‘a e Tohi ‘a Mōsaiá?

Na’e ‘ikai ke fakanounou’i ‘e Molomona ‘a e ngaahi tohi ‘i he Tohi ‘a Molomoná na’e ma’u mei he ngaahi lau’i peleti iiki ‘a Nīfai (1 Nīfai–‘Amenai). Na’á ne fakataha’i ‘a e ngaahi lau’i peleti ko iá mo ‘ene fakanounou’i ‘o e ngaahi lau’i peleti lalahí ta’e te ne toe fai ha fetongi ki ai. Kamata mei he tohi ‘a Mōsaiá, ‘oku tau lau ai hono fakanounou’i ‘e Molomona ‘o e ngaahi lau’i peleti lalahi ‘a Nīfai.

‘Oku fakahingoa ‘a e tohi Mōsaiá ki he tu’i pea mo e palōfita ko Mōsaiá ‘a ia ko e foha ‘o e Tu’i ko Penisimaní pea mo e mokopuna ‘o e Tu’i ko Mōsaia I, ‘a ia na’á ke lau ‘o kau ki ai ‘i he tohi ‘Amenai (vakai, ‘Amenai 1:12).

Ko e Hā e Me’a Te Ke Lava ke Ma’u ‘i he Tohi Ko ‘Ení?

Te ke lau ‘i he tohi Mōsaiá ‘o kau ki ha kau mo’unga’i tangata ‘e toko tolu, hangē ko e Tu’i ko Penisimaní, Tu’i ko Mōsaia II, ‘Apinetai, pea mo ‘Alamā ko e Lahí. Te ke toe ma’u foki ai ha ngaahi fakamatala ‘o ha kakai anga kovi lahi, hangē ko e Tu’i ko Noá mo ‘Amulone. Kae mahu’inga tahá, te ke ma’u ai ‘a hono fakamatala’i ‘o e ongoongolelei ‘o Sisū Kalaisi ‘i ha ngaahi malanga tu’ukimu’u pea fakatāta’i ‘i ha ngaahi talanoa faka’ofo’ofa.

‘Oku kamata ‘a e tohi ‘a Mōsaiá ‘o fakafuofua ki he 130 K.M. pea ‘osi ki he 91 K.M. nai. Ka neongo ia, ‘oku ‘ikai ko ha fo’i talanoa hokohoko pē ia ‘e taha. ‘I hono fakanounou’i ‘e Molomoná, na’á ne fakataha’i kotoa ai ‘a e ngaahi kulupu kehekehe ‘e tolu ‘o e kau Nīfai ‘a ia na’a nau fekau’aki pē:

- Ko e kau Nīfai ‘i Seilahemalá (Mōsaia 1–8; 25–29)
- Ko e kau Nīfai na’a nau muimui ‘ia Sēnifi ‘o nau foki atu ki he fonua ko Nīfai (Mōsaia 9–22)
- Ko ‘Alamā ko e Lahí mo kinautolu na’á ne fakauluí (Mōsaia 23–24)

‘Oku fakatāta’i ‘e he saati ko ‘ení ‘a e kongá ‘o e Tohi ‘a Molomoná ‘oku fakamatala ki ai ‘a e Tohi ‘a Mōsaiá (vakai ki he “Saati Hokohoko ‘o e Ngaahi Me’a Na’e Hoko ‘i he Tohi ‘a Molomoná,” p. 220, ke ma’u mei ai ha ngaahi fakamatala lahi ange).

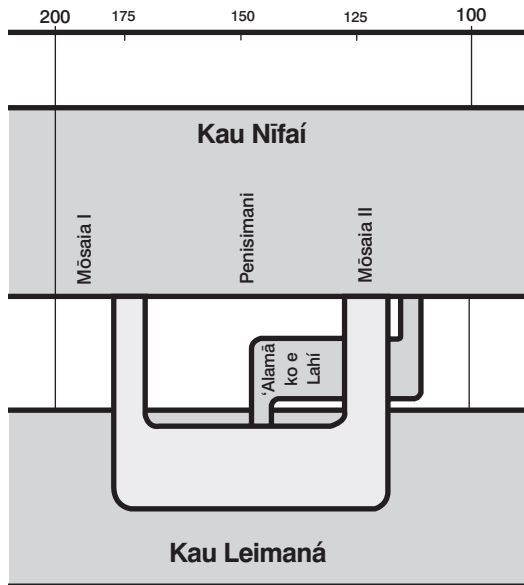

Kuo 'i ai ha taimi kuó ke fakakaukau ai pē 'e fēfē 'a ho'ó mo'uí ta'e kau atu ki ai 'a e Tohi Tapú mo e Tohi 'a Molomoná? Ko e hā ha me'a te ke 'ilo 'o kau ki he taumu'a 'o e mo'ui 'i he māmaní pea mo e me'a 'oku lava ke ke 'amanaki atu ki ai hili 'a e maté? 'Oku hangē pē 'a e hoko 'a e Tohi 'a Molomoná ko ha fakamo'oni pau kiate kitautolu ko Siosefa Sāmitá ko e palōfita ia 'a e 'Otuá mo e hoko 'a e ngaahi lau'i peleti 'a Nīfai pea mo e ngaahi lau'i peleti palasá ko e ongo fakamo'oni ki he kakai Nīfai ko e mo'oni na'e tataki mai 'e he 'Eikí 'a 'enau ngaahi kuí mei he fonua ko Selūsalemá.

'I ho'ó lau ko ia 'a e Mōsaia 1–5, manatu'í na'e 'ikai 'omai e ngaahi akonaki 'a e 'Eikí ke 'omi 'aki ha kakai na'e fai angahala ke nau fakatomala. Na'e talangofua 'a e kau Nīfai ia ko 'ení ki he ngaahi fekaú mo tauhi mo'oni ki he'enau ngaahi fuakavá, pea ko hono 'uhinga ia na'e fie ma'u ai 'e he Tu'i ko Penisimani ke ui 'aki kinautolu ha hingoa fo'ou (vakai, Mōsaia 1:11). Kumi hake pe ko e hā 'a e hingoa fo'ou pea mo e founga te ke lava ke ma'u ai 'a e tāpuaki tatau mo ia.

Ke Mahino 'a e Folofolá

Mōsaia 1

Fakatolonga (v. 5)—Fakahaofi koe'uhi ko ha 'uhinga makehe

• **Ngaahi me'a lilo** (v. 5)—
• Ngaahi mo'oni 'oku 'ilo'i pē 'o fakafou 'i he tuí mo e fakahaá

Faka'au'au hifo (v. 5)—
Holoholo māmālie ki lalo
Faka'au (v. 9)—Hoholo, hoko 'o
'Aonga (v. 9)—Totonu, fie ma'u
Fono (v. 10)—Fanongonongo, talaki
'Ilonga (v. 11)—'Ilo'i, 'iloa

• **Tāmate'i** (v. 12)—To'o
• **Fa'a fe'auaki** (v. 13)—Ta'e tauhi totonu ki he ngaahi fuakavá mo e ngaahi palōmesí, ta'e anga ma'a
• **Tauhi** (v. 15–16)—Fatongia
• **Mo'ua** (v. 17)—Ma'u

Ko Hono Ako 'o e Folofolá

Fai 'a e 'ekitiviti A mo e E 'i ho'ó ako 'a e Mōsaia 1

A Hiki 'i he Tohi Fakamatalá

Tau pehē pe 'eni ko Mōsaia II koe, 'a e foha 'o e Tu'i ko Penisimani. Lau 'a e Mōsaia 1:1–8, 'osi ko iá peá ke hiki 'i ho'ó pepa akó ha fakamatala te ke hiki 'i ha'ó tohi fakamatala 'o ke fakanonou'í ai 'a e fale'i na'e 'oatu kiate koe 'e ho'ó tama'i 'i he ngaahi veesi ko iá. Fakapapau'í 'okú ke fakakau ai ha tefito'í mo'oni mahu'inga 'e ua pe lahi hake 'a ia na'á ne ako'í atu 'o kau ki he folofolá.

E Fa'u ha Fe'auhi Tali Fehu'i

Toe vakai ki he Mōsaia 1:11–18 pea hiki ha fo'i fehu'i 'e tolu ke fai mei ai ha fe'auhi: fehu'i e taha mei he veesi 11–12, taha mei he veesi 13–15, pea taha mei he veesi 16–18. Fakapapau'í 'okú ke fakakau ai mo e ngaahi talí..



© 1967 Bill L. Hill

'I he ofi ke ngata e mo'ui 'a e Tu'i ko Penisimani, na'a ne fie lea ki hono kakai 'o kau ki he ongoongolelei mo fakahā kiate kinautolu 'a honau tu'i fo'ou. 'Oku kamata 'a e lea 'a e Tu'i ko Penisimani 'i he Mōsaia 2 'o hokohoko atu ai pē 'i he vahe 3 mo e 4. 'E lava ke tokoni 'a e malanga mālohi

mo fefeka ko 'ení ke mahino kiate kitautolu 'a e ongoongolelei. Manatu'í na'e 'ikai ko ha malanga 'eni na'e fai ki ha kāingalotu ta'e faivelenga, ka ki ha kakai na'e nofo melino. Ko e kāingalotu faivelenga 'a e kakai 'o e Tu'i ko Penisimani 'a ia na'a nau 'osi mateuteu ke hoko atu 'i he'enau fakalalakalá ki honau fanau'í fo'ou fakalaumālie (vakai, Mōsaia 1:11; 5:7). 'I ho'ó ako 'a e malanga 'a e Tu'i ko Penisimani, hanga 'o fakatokanga'i 'a e ngaahi 'uhinga 'okú ne pehē na'a nau feinga ai ke nau "hoko ko ha toko taha mā'oni'oni 'i he fakalelei 'a Kalaisi" (Mōsaia 3:19).

Ke Mahino 'a e Folofolá



Mōsaia 2

'Uhiki 'oku 'uluaki (v. 3)—
'Uluaki 'uhiki

Va'inga 'aki (v. 9)—Lau 'oku
'ikai ke mahu'inga

Ngaahi vaivai (v. 11)—Ngaahi
vaivai'anga, ngaahi
mahamahaki

Fakanoho (v. 11)—Vahe'i
koe'uhi ko ha ngaahi taumu'a
toputapu

Tuku (v. 11–13)—Fakangofua

Fakakavenga'i (v. 14)—
Fakamafasia'i

Ta'e 'aonga (v. 21)—Ta'e fua,
'ikai hano 'aonga

Fai kehe (v. 22)—Liliu

Fai 'i mu'á (v. 31)—Kuo fai ki
mu'á

Fie (v. 33)—Holi, fie ma'u

'Atu (v. 34)—'Oange, 'oatu

Mōsaia 2:16–17—Ko e Hā Hono 'UHINGA 'OKU FINANGALO ai 'a e 'OTUÁ ke Tau Fetauhi 'AKÍ?

Na'e pehē 'e Palesiteni Melioni G. Lomeni 'a ia na'á ne hoko ko
e mēmipa 'o e Kau Palesitenisi 'Uluaki:

"Ko e tokoni 'ofá 'oku 'ikai ko ha me'a 'e ngata pē 'i he mo'uí ni
pea tau toki ma'u 'a e totonu ke nofo 'i he pule'anga silesitalé.
Ko e tokoni 'ofá ko e mo'oni' me'a ia 'oku ngaohi 'aki 'a e toko
taha mo'ui hakeaki' 'i he pule'anga silesitalé.

"'I hono 'ilo'í ko e tokoni 'ofá 'oku hōifua ki ai 'etau Tamai 'i
Hēvani, mo 'ilo 'oku tau fie ma'u ke tau 'i he feitu'u tatau mo Ia
'o hangē ko ia 'okú Ne 'i aí, ka ko e hā hono 'uhinga 'oku totonu
ai ke fakau'í kitautolu ke tokoni ki ha taha kehe? Ko e toki 'aho
nāunau'ia mo'oni ia ha hoko fakanatula pē 'a e ngaahi me'á ni
koe'uhi ko e ma'a hotau lotó. 'I he 'aho ko iá 'e 'ikai toe fie ma'u
ke 'i ai ha fakau koe'uhí kuo 'osi hoko ia ki he'etau mo'uí 'o tau
'ilo'í ko e fiefia mo'oni 'oku ma'u pē ia 'i he'etau femo'uekina 'i
hono fai 'o e ngaahi ngāue ta'e siokitá.'" (i he Conference Report,
'Okatopa 1982, 135; pe *Tūhulú, Sānuai 1983*, malanga 'a Melioni
R. Lomeni, palakalafi 5 mo e 6 mei he ngata'angá.)



Mōsaia 2:20–24—Ko e Hā Hono 'UHINGA Na'e Lea ai 'a e Tu'í ko Penisimani 'o Pehē Ko e "Kau Tamaio'eiki Ta'e 'Aonga" Kitautolú?

Na'e 'omai 'e he Tu'í ko Penisimani ha ongo 'uhinga 'e ua 'oku
tau ta'e 'aonga aí. 'Uluaki, ko e me'a kotoa pē 'oku tau ma'u mo
e tu'unga 'oku tau 'i aí 'oku lava pē ia koe'uhi ko e me'a'ofa
'o e mo'uí kuo foaki 'e he 'Otuá ma'a hono kotoa 'o 'Ene fānau
(vakai, Mōsaia 2:23). 'Oku tau mo'ua kiate Ia 'i he'etau mo'uí.
Ko hono uá, 'oku a'u pē ki he taimi 'oku tau talangofua aí, 'okú
'ne tāpuaki'í leva 'a kimoutolu; pea ko ia, kuó ne totongi ai kiate

kimoutolu. Pea 'oku mou kei mo'ua kiate ia" (v. 24). Ko e mo'oni,
ko e tāpuaki mahu'inga taha 'i he ngaahi tāpuaki ko iá 'a e me'a-
foaki 'o e Fakalelei. 'Oku ta'e fakangatangata 'a e totongi huhu'í
na'e fai 'e Sīsū Kalaisi ke huhu'í ai 'a kitautolu mei he angahalá
mo e maté, 'a ia ko ha totongi 'e 'ikai 'aupito ha taimi te tau lava
ke totongi fakafoki ai. Ka neongo ia, 'oku 'ikai totonu ke tau
fakakaukau 'o pehē 'oku fakafehoanaki mai 'e he 'Otuá 'a e me'a
kotoa ko ia kuó ne fai ma'atautolú mo e me'a 'oku tau fai ma'aná.
'Okú Ne 'ofa 'iate kitautolu pea 'okú ne fiefia 'i he ngāue kotoa
pē 'oku tau fai ke fakahoko ai ha tokoni pea mo tau talangofua.

Mōsaia 2:27–28—'Oku 'UHINGA ki he Hā 'a e "Fakama'a Ai 'a Hoku Kofú mei Homou Totó"?

'I 'sileli he kuonga mu'á, na'e anga-maheni 'aki 'e ha kolo ke nau
langa ha taua ke tu'u mei ai ha tangata le'o ke ne fakatokanga ki
he kakai 'o ka hoko mai ha faingata'a. Kapau 'e 'ikai ke fai mai 'e
he tangata le'ó ha fakatokanga 'i he taimi 'oku ha'u ai 'a e filí, ko ia
'e tuku ki ai 'a e ngaahi mo'uí 'a kinautolu na'e mole 'i honau 'ohofi,
pe 'i hono fakalea 'i he Fuakava Motu'á, 'e 'i he nima mo e kofu
'o e tangata le'ó 'a honau "totó". Na'e mahino ki he Tu'í ko
Penisimani na'e hangē hono uiui'í ko e palōfita mo e tu'í ko e
fatongia 'o ha tangata le'o 'i ha tauá (vakai, 'Isikeli 33:1–9). Kapau
'e 'ikai ke ne akonaki mo fakamo'oni faivelenga 'o fakatokanga ki
he kakai ke nau fakatomala, 'e 'i hono kofú 'a honau "totó" (i hono
'uhinga fakalaumālié) (vakai foki ki he Sēkope 1:18–19).

Ko Hono Ako 'o e Folofolá



Fai 'a e 'ekitiviti A–F 'i ho'o ako 'a e Mōsaia 2.

A Hiki ha Fakamatala

1. Toe vakai ki he Mōsaia 2:9–16 pea hiki ha fakamatala pe ko
e fa'ahinga taki fēfē 'a e Tu'í ko Penisimani, pea fakakau atu
kotoa ki ai 'a e ngaahi 'ulungāanga lelei 'okú ke ma'u 'i he
ngaahi veesi ko iá.
2. Ko e hā nai hono 'uhinga te ke fie nofo ai 'i ha feitu'u 'oku
pule'í 'e ha tu'í pehē?

E Potu Folofola Ako Ma'ulotó—Mōsaia 2:17

Na'e fakamatala 'e he Tu'í ko Penisimani 'o pehē ko e taimi ko ē
'oku tau ngāue ai 'o tokoni ki he kakai kehé 'oku tau 'i he ngāue
ai pē 'a e 'Otuá.

1. 'Okú ke pehē ko e hā nai hono 'uhinga 'oku fie ma'u ai 'e he
'Eiki ke tau fetauhi 'aki? (vakai ki he kongá "Ke Mahino 'a
e Folofolá" ki he Mōsaia 2:16–17 ke ma'u mei ai ha ngaahi
tokoni kehe).
2. Fakamatala angé ki ha taimi na'á ke fai ai ha ngāue tokoni ta'e
siokita peá ke fakahā 'a e ongo na'á ke ma'u mei aí.

F Fakalaulauloto pea Fifili ki he Ngaahi Akonaki 'a e Tu'í ko Penisimani

'Oku fonu e malanga 'a e Tu'í ko Penisimani 'i he ngaahi akonaki
mo e ngaahi tefito'í mo'oni mahu'inga 'oku totonu ke fai hano
fakakaukau'í fakalelei. Ako 'a e Mōsaia 2:18–41 peá ke tali ha
fa'ahinga fehu'í pē 'e tolu mei he ngaahi fehu'í ko 'eni:

1. Ko e ngaahi lea 'a hai 'oku fakamanatu'í atu 'e he tohi Mōsaia
2:18 (vakai ki he Luke 22:24–26)? Ko e hā e me'a 'okú ne ako'í
atu 'o kau ki he kau taki anga mā'oni'oi?

2. Lau 'a e Mōsaia 2:20–24. Ko e hā e ngaahi founa 'oku tau hoko ai ko e "kau tamaio'eiki ta'e 'aongá"? 'Okú ke pehē ko e hā 'a e ongo 'a e 'Otuá 'o kau kiate kitautolu neongo 'a 'etau "ta'e 'aongá"?
3. Lau 'a e Mōsaia 2:25 mo e Hilamani 12:4–13. Ko e hā e ngaahi founa 'e lava ke lau ai 'a kitautolu 'oku tau mā'ulalo ange 'i he efu 'o e māmani?
4. Toe vakai ki he Mōsaia 2:27–28. Ko e hā hono 'uhinga na'e fie lea faka'osi ai 'a e Tu'i ko Penisimaní ki hono kakai? Ko e hā e me'a kuo pau ke tau fai ke fakapapau'i 'oku 'ikai 'uli'i hotau ngaahi kofú 'i he toto 'o hotau káingá? (vakai ki he kongá "Ke Mahino 'a e Folofolá" ki he Mōsaia 2:27–28 ke ma'u me'i ai ha tokoni lahi ange).
5. 'Okú 'uhinga ki he hā 'a e fakaha'o e "angatu'u fakahāhā ki he 'Otuá"? (vakai, v. 36–37). Fakamatala'i ha ongo me'a 'e ua 'e hoko 'o fakahā ai 'oku "angatu'u fakahāhā" ha taha Siasi 'i ho to'ú kae mahalo 'oku 'ikai ke ne fakatokanga'i 'e ia.
6. 'I he veesi 38–41, na'e lea ai 'a e Tu'i ko Penisimaní 'o kau ki ha "nofo fakailifia" pea mo ha "nofo fakafiefia". 'Okú 'uhinga ki he hā 'a e ongo kupu'i lea taki taha ko 'eni? Ko hai 'e 'i he ongo tu'unga taki taha ko 'eni?



Ko e Mōsaia 3 ko hono hoko atu ai pē ia 'o e malanga faka'ofó'ofa na'e fai 'e he Tu'i ko Penisimaní ki hono kakai. 'I he a'u 'e teau tupu ki mu'a pea toki 'alo'i 'a Kalaisi, na'e hā ha 'āngelo ki he Tu'i ko Penisimaní 'o fakamatala fakaikiiki kiate ia 'a e hā'ele mai 'a e Fakamo'uí. Kumi hake 'a e fakamatala 'oku fakahā mai ai 'a e founa 'e lava ke tokoni'i ai kitautolu 'e he Fakamo'uí ke tau toe foki hake ki he'etau Tamai Hēvaní. Hili hó'o lau 'a e vahe ko 'eni, 'e toe mahino lelei ange kiate koe 'a e me'a na'e fakahoko 'e Kalaisi ma'atautolu hono kotoá.



© 1967 Bill L. Hill

Ke Mahino 'a e Folofolá



Mōsaia 3

Ongoongo (v. 3)—Ngaahi ongoongo

Māfimafi (v. 5)—Mālohi lahi

Sino 'o e kelekele (v. 5)—Sino fakamatelié

Mamahi (v. 7)—Loto mamahi, fakamamahi, mamahi'ia

Tautea'i (v. 9)—Tā 'aki ha uipi 'oku no'ono'o 'a e ngaahi kongokonga hui pe maka māsila 'i he ngaahi mui'i maeá

Totongi (v. 11, 16)—Totongi huhu'i

Fa'a lava (15)—'Okú mahu'inga

Talangofua (v. 19)—Loto fiemālie ke talangofua

Vahe'i (v. 25)—Fakatakupaa'i, tutu atu

Mōsaia 3:15—"Ngaahi Sipinga, mo e Ngaahi 'Ata"

Ko e ngaahi sipingá mo e ngaahi 'atá ko ha ngaahi fakatātá ia 'oku nau ako'i mo fakamo'oni'i ha ngaahi tefito'i mo'oni mahu'inga. Na'e lahi 'a e ngaahi fakatātá 'i he fono 'a Mōsesē kuo nau akonaki mo fakamo'oni ki he mo'ui 'i he kaha'ú pea mo e ngāue 'a e Fakamo'uí. Hangē ko 'eni, ko e veloaki ko ia 'o e sipi tangata ta'e hano melé ko e ngaahi fakatātá kinautolu (ngaahi sipinga) 'o e feilaulau fakalelei 'e fai 'e Sisū Kalaisi 'i he kaha'ú 'i He'ene hoko ko e Lami 'a e 'Otuá (vakai, 'Alamá 25:15).

Mōsaia 3:19—Ko e Hā 'a e "Tangata Fakaekakanó" Kuo pau Ke Tau Li'akí?



Na'e fakamatala 'e Eletā Niila A. Mekisuale ko e mēmipa 'o e Kōlomu 'o e Kau 'Aposetolo 'e Toko Hongofulu Mā Uá 'o pehē:

"'Uluakí, ko e tangata fakaekakanó ko e 'fili ia ki he 'Otuá.' (Mōsaia 3:19) 'Okú 'uhinga 'eni 'oku hanga 'e he fa'ahinga fakafo'ituitui peheé ('o tatau ai pē pe 'oku mahino kakato kiate kinautolu 'a 'enau fakafetau ki he 'Otuá pe 'ikai) 'o fakafepaki'i 'a e taumu'a mahu'inga taha 'a e 'Otuá ki he fa'ahinga 'o e tangatá, 'a ia 'oku tau 'osi 'ilo'i ko hono 'fakahoko 'o e mo'ui ta'e maté mo e mo'ui ta'e ngata 'a e tangatá.' (Mōsesē 1:39) 'I he'etau fakakaukau atu ko ia ki he'etau lelei ta'engatá, ta 'oku 'ikai ko hatau kaume'a 'otautolu 'a e tangata fakaekakanó, neongo 'oku 'i ai 'a e ngaahi taimi 'oku tau ongo'i fiemālie ai pē mo ia. . .

"Ko e tangata fakaekakanó 'oku 'ikai ke ne hoko ia ko ha tokotaha mā'oni'oni, 'o anga tatau mo ha tamasi'i si'i pea mo lotu fiemālie ke fakavaivai ki he'etau Tamai Ta'engatá, ka 'okú ne angatu'u ia mo lotu ke ne 'a'eva 'i hono hala pē 'o'oná. 'Okú anga fakavalevale ia kae 'ikai ke ne anga fakatamasi'i si'i.

"'Okú paongata'a foki 'a e tangata fakaekakanó 'o ne fekumi ke ma'u 'a e fiefiá 'i he fai angahalá—'a ia ko ha fakakaukau laulaunoa mo'oni ia 'o kau ki he natula 'o e fiefiá pea mo māmani. . .

"Ko ia ko e tangata fakakakanó 'okú ne mo'ui ia 'i he 'anga 'oku faikehekehe mo e anga 'o e fiefiá' ('Alamá 41:11) 'i he'ene feinga ke ne mo'ui ' ta'e 'i ai 'a e 'Otuá 'i he māmani' pea ne fakaongoongo pē ki he'ene ngaahi ongo fakanatulá" (*Notwithstanding My Weakness* [1981], 71–2).

Ko Hono Ako 'o e Folofolá

Fai ha ua 'o e ngaahi 'ekitiviti ko 'ení (A–F) 'i ho'o ako 'a e Mōsaia 3.

A Ngāue 'aki 'a e Ngaahi Futinoutí

Na'e ako'i 'a e Tu'i ko Penisimaní 'e ha 'āngelo 'o kau ki he hā'ele mai 'a Sisū Kalaisí.

1. 'I ho'o lau 'a e Mōsaia 3:1–8, hiki ha ngaahi fo'i mo'oni mahu'inga 'e nima 'oku kau kia Kalaisi.

E Ko e Hā e Me'a 'Oku Fakamo'ui 'e he Ta'ata'a 'o Kalaisí?

Kapau na'e 'ikai ke totongi 'e he Fakalelei 'a Sisū Kalaisí ki he 'etau ngaahi angahalá, na'e 'ikai lava ke fakamo'ui kitautolu. 'I he tohi Mōsaia 3:11–18, na'e fakahā ai 'e he Tu'i ko Penisimaní ha fa'ahinga kakai 'e tolu na'e fai 'e he ta'ata'a 'o Kalaisí honau "fakalelei". Kumi 'i he ngaahi veesi ko iá peá ke fakamatala'i 'a e fa'ahinga kakai ko ia 'e tolu. Ko e hā e me'a na'e pehē 'e he Tu'i ko Penisimaní kuo pau ke tau fai ka tau ma'u ai 'a e fakamo'ui 'oku hoko founga 'i he ta'ata'a 'o e fakalelei 'a Kalaisí, ko e 'Eiki Māfimafi' (v. 18)?

F Potu Folofola Ako Ma'ulotó— Mōsaia 3:19

Tali e ngaahi fehu'i ko 'ení 'i ho'o ako 'a e Mōsaia 3:19 ke tokoni ke mahino kiate koe 'a hono mahu'inga ko ia ke lí'aki 'a e tangata fakaekakanó pea hoko ko e Tokotaha Mā'oni'oni:

1. Ko e hā 'a e "tangata fakaekakanó", pea ko e hā hono 'uhinga 'oku hoko ai ko e fili ki he 'Otuá? (vakai, 1 Kolinitō 2:12–14; 'Alamā 41:11; kongá "Ke Mahino 'a e Folofolá" ki he Mōsaia 3:19).
2. 'Oku "ue'i" fēfee'i kitautolu 'e he Laumālie Mā'oni'oni?
3. Ko e hā 'a e ngāue 'a e Fakalelei 'a Sisū Kalaisí 'i hono tokoni'i koe ke ke hoko ko ha Tokotaha Mā'oni'oni? (vakai, Mōsaia 5:2; 27:25–26).

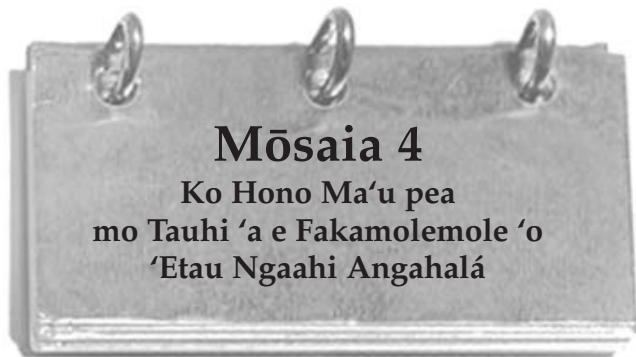

'Oku fakalotalahi'i kitautolu 'e he Mōsaia 3:19 ke tau lí'aki 'a e "tangata fakaekakanó" pea tau hoko "ko ha tokotaha mā'oni'oni 'i he fakalelei 'a Kalaisi, ko e 'Eiki." Te ke lau 'i he Mōsaia 4 'o kau ki he lava lelei ke fakahoko 'eni 'e he kakai 'o e Tu'i ko Penisimaní. Na'e fakahā 'e he tu'i kiate kinautolu 'a e founga ke nau fakā'ehi'ehi ai mei ha mole meiate kinautolu 'a e tāpuaki mahu'inga ko ia kuo nau 'osi ma'ú. Kumi 'a e ngaahi founga na'e pehē 'e he Tu'i ko Penisimaní 'oku hanga ai 'e he ului mo'oni 'o liliu ha tahá.

'Oku fakā'osi 'aki 'a e Mōsaia 4 'a e lea 'a e Tu'i ko Penisimaní ki hono kakai 'a ia na'e kamata 'i he Mōsaia 2. 'Ai ke ke 'ilo'i na'e fakakau 'e Molonai 'a e ní'ihí 'o e ngaahi akonaki 'a e Tu'i ko Penisimaní 'i he Mōsaia 5.

Ke Mahino 'a e Folofolá

Mōsaia 4

Vakai takatakai 'a hono fofongá (v. 1)—Sio takai holo

Anga fakaekakanó (v. 2)—Anga fakaemāmani pe tu'unga 'i he hingá

Fakamolemole (v. 3, 11–12)—Fakamolemole 'o e ngaahi angahalá

'Ilo'i (v. 9)—Mahino

Tokoni (v. 16)—Tokoni, tokoni'i

'A 'ene kolé (v. 16, 22)—Kole tokoni

Ta'ofi 'a hoku nimá (v. 17)—Ta'e kau ai 'eku tokoni

Foaki (v. 17, 21, 26)—'Oange, vahevahe

Fakamāu'i (v. 22)—Fakamāu'i ia 'o lau 'oku 'ikai ke ne fe'unga

Mānumanu (v. 25)—Holi siokita

'Aonga (v. 27)—Fie ma'u

'Aonga (v. 27)—Fie ma'u, mahu'inga

Kehe (v. 29)—Lahi, kehekehe

Ko Hono Ako 'o e Folofolá

Fai 'a e 'ekitiviti A pe E mo e 'ekitiviti F pe H 'i ho'o ako 'a e Mōsaia 4.

A Veteveteki e Me'a Na'e Hokó

Na'e hoko ha liliu fakaofu ki he kakai ko e tupu mei he'enu fakā'onga'i 'i he'enu mo'uí 'a e ngaahi akonaki 'a e Tu'i ko Penisimaní.

1. Lau 'a e Mōsaia 4:1–3 pea tali 'i ho'o pepa akó 'a e ngaahi fehu'i 'i he saati ko 'ení.

Ko e hā e me'a na'e mahino kiate kinautolú?

Ko e hā e me'a na'a nau kolé?

Ko e hā hono olá?

2. 'Oku hoko fēfē 'a e me'a na'e hoko ki he kakai ni ko ha sīpinga ia 'o e me'a na'e pehē 'e he Tu'i ko Penisimaní 'i he tohi Mōsaia 3:19 'oku totonu ke nau fai?

3. 'Oku faitatau fēfē 'eni mo e me'a na'e mamata ki ai 'a Lihai 'i he'ene misí? (vakai, 1 Nifai 8:10–12).

E Kumi e Ngaahi Lisí

Na'e fie ma'u 'e he Tu'i ko Penisimaní ke mahino ki hono kakai 'a e founga 'e fakamo'ui ai kinautolu 'i he pule'anga 'o e 'Otuá. Hangē ko ia 'oku fakahā mai 'i he Mōsaia 4:1–3, na'a nau a'usia 'a e me'a 'oku hoko 'i hono fakamolemole'i 'o 'enua ngaahi angahalá ko e tupu mei he'enua tuí.

1. 'I he veesi 4–10, na'e toe fakamatala'i lahi ange ai 'e he Tu'i ko Penisimaní 'a e me'a na'e fie ma'u ki honau fakamo'uí. Lau 'a

e ngaahi veesi ko 'enī pea hiki 'i ho'o pepa akó ha lisi 'e taha 'o e ngaahi mo'oni na'á ne pehē 'oku totonu ke mahino kiate kitautolú (vakai, v. 5–7) pea mo ha lisi 'e taha 'o e ngaahi tefito'í mo'oni na'á ne pehē ai kuo pau ke tau fuofua "tui" pea tau toki "ngāue" ke ma'u hotau fakamo'uí (vakai, v. 8–10).

2. 'Oku a'u pē ki he taimi kuo fakamolemole'í ai kitautolu 'o tau ma'á, 'oku 'ikai fa'a faingofua ma'u pē ke tau mo'ui ma'a ai pē. Ako 'a e veesi 11–12 pea hiki ha lisi 'o e ngaahi me'a na'e pehē 'e he Tu'í ko Penisimaní kuo pau ke tau fai ke tāupau'í ma'u ai pē ha fakamolemole 'o ['etau] ngaahi angahalá."
3. 'I he veesi 12–16 na'e fakahā mai ai 'e he Tu'í ko Penisimaní 'a e fakahokohoko 'o e ngaahi tāpuaki 'e 'atautolú "'o kapau" te tau fai 'a ia 'oku akonaki mai 'aki 'i he veesi 11. Fakatokanga'i ange ko hono "tāupau'í ma'u ai pē ha fakamolemole 'o 'etau ngaahi angahalá" ko e taha pē ia 'o e ngaahi tāpuaki 'oku ma'u mei he talangofuá. Hiki ha lisi 'o e ngaahi tāpuaki na'á ne lave ki ai peá ke fili leva ha ongo tāpuaki 'e ua 'o fakamatala'i hono 'uhinga 'okú ke sai'ia ai 'iate kinauá.

F Ko e Hā Nai Ha'anau Kumi 'UHINGA 'E FAI?

'Oku 'omi 'e he fakatātā 'oku 'oatu fakataha mo 'enī ha fakatātā 'o e ngaahi fakakaukau 'a e Tu'í ko Penisimaní 'o kau kiate kinautolu 'oku 'ikai ke nau fie foaki ki he masivá. Lau 'a e Mōsaia 4:17–25 peá ke faka'osi e ngaahi fakamatalá 'i ho'o pepa akó 'aki 'a e lea 'e fai 'e ha taha 'i he me'a taki taha 'oku hokó. Ko e hā e me'a na'e pehē 'e he Tu'í ko Penisimaní 'oku totonu ke hoko ko honau 'ulungāanga ke fetongi 'aki e 'ulungāanga ko 'enī?



He 'ikai ke u foaki koe'uhí. . . .



Oku 'ikai ke u lava 'o foaki koe'uhí. . . .

H Potu Folofola Ako Ma'ulotó— Mōsaia 4:30

1. Tā ha ki'í fakatātā 'i ho'o pepa akó fakataha mo hano fakalea ke ne fakahā mai 'a e fakakaukau ko ia na'e akonaki 'aki 'e he Tu'í ko Penisimaní 'i he Mōsaia 4:30.
2. Fakamatala ki hono 'uhinga 'okú ke pehē ai 'oku mahu'inga ke "tokanga'i" 'etau ngaahi fakakaukau, ngaahi leá, pea mo 'etau ngaahi ngāue.



'Oku 'i he tohi Mōsaia 5 ha lekooti 'o e fale'í na'e fai 'e he Tu'í ko Penisimaní ki hono kakaí hili 'ene malanga 'a ia 'oku hā 'i he Mōsaia 2–4. Manatu'í na'e fai 'ene malangá ke ue'í mo faka'ai'ai ha kakai lelei mo talangofua ke 'ohake 'a kinautolu ki ha tu'unga mā'oni'oni 'oku toe mā'olunga angé pea mo fakaului mo'oni kinautolu (vakai ki he talateu ki he Mōsaia 1 'i he tohi fakahinohino ako ko 'enī, p. 77). Kumi e fale'í ko ia 'a e Tu'í ko Penisimaní na'e tokoni ki he kakaí ke nau liliu pea mo e tāpuaki lahi ange ko ia na'a nau ma'u ko e tupu mei he liliu ko ia.

Ke Mahino 'a e Folofolá

Mōsaia 5

Holi (v. 2)—Holi lahi : Pule (v. 8)—Huafa 'o Kalaisi
'Aonga (v. 3)—Fe'unga, fie ma'u : Mohu 'i he (v. 15)—Fonu 'i he

Mōsaia 5:7—Ko e Hā 'Oku Ui Ai Kitautolu Ko e Fānau 'a Kalaisi?

Ko 'etau Tamai Hēvaní ko e tamai ia 'a hotau ngaahi laumalié (vakai, Hepelú 12:9). Ko 'etau ngaahi tamai fakamāmani ko e ngaahi tamai ia 'a hotau ngaahi sino fakamatelié. Na'e fakamatala 'a e Tu'í ko Penisimaní 'i he'ene malanga ma'ongo'onga na'e fai 'oku hoko 'a Sisū Kalaisi ko e tamai 'o hotau fanau'í fo'ou fakalaumalié koe'uhi ko 'Ene feilaulau fakalelei na'e fakahokó (vakai, Mōsaia 3:19; 5:7). Ko e "fu'u liliu lahi" ko ia na'e hoko ki he loto 'o e kakai 'o e Tu'í ko Penisimaní ko ha sippinga mālohi ia 'o e "toe fanau'í fo'ou" (vakai, Mōsaia 4:2–3; 5:2; 27:24–26; Sione 3:5). Na'e akonaki 'a Palesiteni Siosefa Filitingi Sāmīta 'o pehē "na'e hoko 'a Kalaisi ko ha tamai kiate kitautolu koe'uhí he na'á Ne foaki mai kiate kitautolu 'a e mo'ui ta'e maté pe ko e mo'ui ta'engatá 'o fakafou 'i he'ene pekia mo e feilaulau na'e fakahoko 'i he kolosí" (Answers to Gospel Questions, 4:178–79).

Mōsaia 5:8–15—'Oku 'UHINGA KI HE HĀ 'A E "'AI KIATE KIMOUTOLU 'A E HUafa 'O Kalaisi'?"

Na'e fakamatala 'a 'Eletā Lāsolo M. Pālāti, ko e mēmipa 'o e Kōlomu 'o e Kau 'Aposetolo 'e Toko Hongofulu Mā Úá, 'o pehē: "'I he papitaisó 'oku tau to'o ai kiate kitautolu 'a e huafa 'o Kalaisi pea tau palōmesi ke fai 'a e ngaahi me'a kotoa pē te Ne faí, kau ai 'a e talangofua ki he ngaahi fekau 'a e 'Otuá. 'Oku palōmesi mai leva 'a e 'Eikí te Ne fekau mai 'a Hono laumalié ke tataki, fakamālohia, pea mo fakafiemalié'í kitautolu [vakai, 2 Nifai 31:13; Mōsaia 18:8–10]. Mahalo ko e me'a mahu'inga tahá ko 'ene toe palōmesi mai te ne fakamolemole'í 'a 'etau ngaahi angahalá

‘o kapau te tau fakatomala mo’oni [vakai, 2 Nifai 31:17]. ‘Oku mo’oni ‘aupito, ko kinautolu ko ia ‘oku nau ‘alu hifo ‘i he ngaahi vai ‘o e papitaisó ‘oku fakama’a ‘a ‘enau ngaahi angahalá. ‘Oku nau ‘alu hake mei he vai papitaisó ‘oku nau ma’a pea ‘ikai ha’anau angahala ‘o hangē ko e ‘aho ko ia na’e fanau’i mai ai kinautolu” (“Our Search For Happiness [1993], 90).

‘Oku ‘ikai ko ha me’a ‘oku hoko ‘i he taimi pē ‘e taha ‘a ‘etau to’o ko ia kiate kitautolu ‘a e huafa ‘o Kalaisí. Na’e pehē ‘e Palesiteni Poiti K. Peeká, Palesiteni Le’ole’o ‘o e Kōlomu ‘o e Kau ‘Apostelo ‘e Toko Hongofulu Mā Uá: “Oku fifili ‘a e ni’ihi ‘o pehē pe na’e fu’u vave nai honau papitaisó. Kapau na’e lava ke papitaiso kinautolu he taimi ni pea nau kamata fo’ou. Ka ‘oku ‘ikai ke fie ma’u ia! ‘Oku fakafou ‘i he ouau ‘o e sākalamēniti ‘a ho’o fakafó’ou ‘o ho’o ngaahi fuakava na’e fai ‘i he papitaisó. Ko e taimi ko ē ‘okú ke fakahoko kotoa ai ‘a e ngaahi me’a ‘oku tu’unga ai ‘a e fakatomalá, neongo ‘ene faingata’á ka ‘e fakamolemole’i koe pea ‘e ‘ikai ke toe fakahoha’asi ‘a ho’o fakakaukáu ‘e ho’o ngaahi maumau fonó” (‘i he Conference Report, ‘Epeleli 1997, 10; pe *Ensign*, Mē 1997, 10).

Fakatokanga’i ange hono kehekehe ‘o e ongoongolelei mei he ngaahi fakakaukau ‘a māmaní. Hangē ko e me’a ia ‘oku fu’u tokanga ki ai e kakai tokolahi ke nau ‘ilo’i pe “ko hai ‘a kinautolu.” Na’e fakamamafa’i ‘e he Tu’i ko Penisimaní ‘oku ‘i ai e fo’i fehu’i ia ‘oku toe mahu’inga ai ‘a ia ‘oku pehē pe “‘Oku ‘ahai ‘a kimoutolu.” ‘Oku ‘uhinga ‘a ‘etau to’o kiate kitautolu ‘a e huafa ‘o Kalaisí ‘oku ‘A’ana ‘a kitautolu ‘i he fuakava. Ko ‘ene ‘osi pē ‘a hotau taimi ‘i he māmaní, ko hono “ui ‘aki [kitautolu] ‘a e huafa ‘o Kalaisí” (Mōsaia 5:9) pea ‘A’ana ‘a kitautolu (vakai, v. 15), pe ko hono “ui ‘aki [kitautolu] ha toe hingoa kehe” pea ‘ikai ‘a Kalaisí ‘a kitautolu kae ‘o Sētane (v. 10; vakai, ‘Alamā 5:38–39).

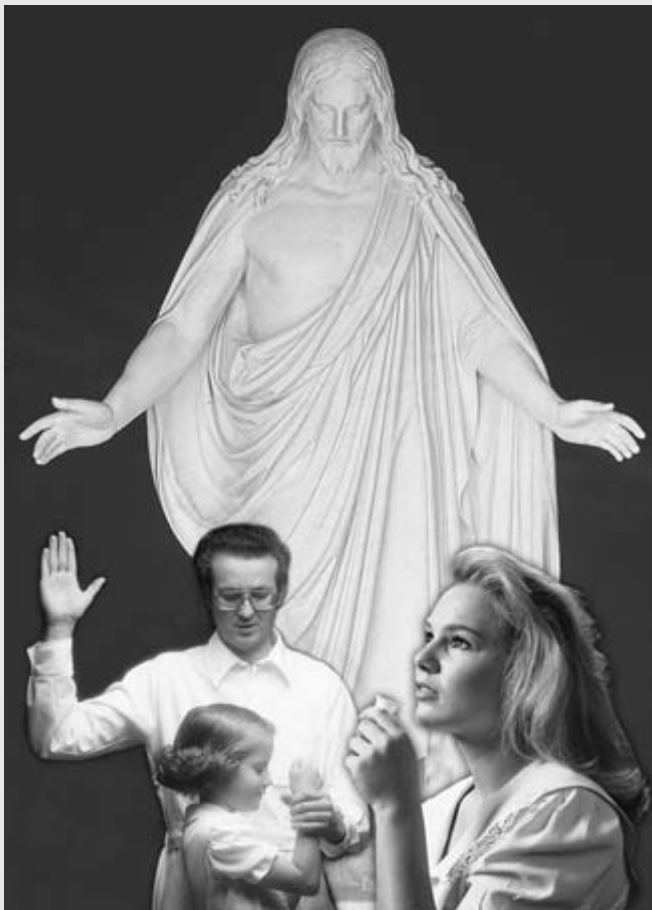

Ke Hono Ako ‘o e Folofolá

Fai e ‘ekitiviti A ‘i ho’o ako ‘a e Mōsaia 5.

A Fakamatala’i ‘a e Me’a Na’e Hokó

‘Oku fakatāta’i mai ‘e he Mōsaia 5 ha ngaahi sitepu mahu’inga ‘e ni’ihi kuo pau ke tau fai ‘e kitautolu hono kotoa ke tau ha’u ai kia Kalaisi. .

1. Tā ‘i ho’o pepa akó ha fakatātā hangē ko e fakatātā ko ‘ení pea fakafonu e ngaahi puhá ‘aki ‘a e ngaahi tali ki he ngaahi fehu’i. (‘E fie ma’u ke ke tā ke ki’i lalahi ange ho’o ngaahi puhá).

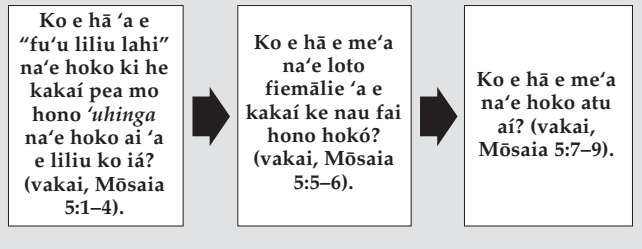

2. Hiki ha sīpinga fakaonopooni ‘o e founga ‘e ue’i fakalaumālie ai ‘a e ngaahi ngāue faka’aho ‘a ha taha ‘i he’ene hoko ko ha foha pe ‘ofefine ‘o Kalaisi.



Hili hono hiki ‘e he Tu’i ko Penisimaní ha lekooti ‘o kinautolu kotoa kuo nau fai ha fuakava mo Kalaisí, na’a ne fokotu’u ‘a hono foha ko Mōsaia (Mōsaia II) ke ne pulé’i ‘a e pulé’angá. ‘Okú ke pehē ko e hā e me’a ‘e fuofua fai ‘e he tu’i fo’ou? Te ke ‘ohovale koe ‘i he me’a na’e fai ‘e Mōsaia. ‘Oku ‘omi ‘i he Mōsaia 7 hano tomu’a vakai’i ‘o e me’a na’e hoko ki he kakai Nifai ko ia na’a nau toe foki ki he fonua ko Nifai ‘a ia na’a tau lau ki ai ‘i he tohi ‘Amenai 1:27–30. Te ke toki lau faka’auliliki ange ‘a e fo’i talanoa ko ‘ení ‘a mui ‘i he Mōsaia 9–22.

Ke Mahino ‘a e Folofolá

Mōsaia 6

Totonu (v. 1)—Fe’unga, fie ma’u

Mōsaia 7

Ngaahi kolé (v. 1)—Toutou kole	‘Aonga (v. 18)—‘Aonga
Feinga (v. 12)—Feinga	Fu’u holi lahi (v. 21)—Fu’u tokanga
Kei pōpula (v. 18, 22)—Pule’i ‘e ha ni’ihi kehe	

Olo poto (v. 21)—Ngaahi
founga kākā

Tokoni'i (v. 29)—Tokoni

Fakafaingata'a (v. 29)—
Tāpuni'i

Mōsaia 7:1–6—Na'e 'I Fē 'a e Fonua ko Lihai-Nifai 'i He'ene Fehokotaki mo e Fonua ko Seilahemalá?

Na'e 'i ai ha taimi hili e tū'uta 'a e Tu'i ko Mōsaia ('a e tamai 'a e Tu'i ko Penisimaní) 'i Seilahemalá na'e fiema'u ai 'e ha falukungā kakai ia ke nau toe foki ki he fonua ko Nifai. Na'e 'ikai ke a'u 'a e kulupu 'uluaki na'e 'alú koe'uhí ko 'enau feke'ike'í (vakai, 'Amenai 1:27–28). Na'e taki 'e Sēnifi 'a e kulupu hono uá 'o nau a'u 'o fokotu'u 'a e kolo 'i he fonua ko Lihai-Nifai (vakai, 'Amenai 1:29–30; Mōsaia 7:9, 21). 'I he 'osi mei ai ha ta'u 'e nimangofulu, na'e fekau'i atu 'e he Tu'i ko Mōsaia II ha ni'ihí 'o taki ki ai 'a 'Āmoni ke nau 'ilo'i 'a e me'a na'e hoko ki he kakai 'o Sēnifi (vakai, Mōsaia 7:1–6). Vakai ki he "Ngaahi Feitu'u 'i he Tohi 'a Molomoná (mo 'Enau Fehokotaki)" (p. 219).

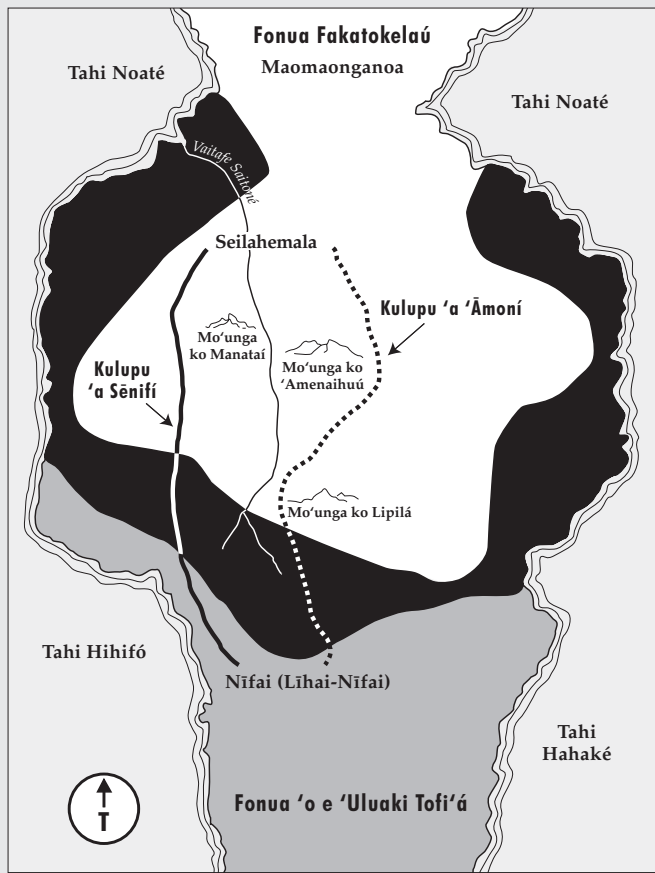

Ko Hono Ako 'o e Folofolá

Fai 'a e 'ekitiviti A pe E 'i ho'o ako 'a e Mōsaia 6–7.

A Hiki ho Lekooti Pē 'O'ou

Na'e kole 'a e Tu'i ko Penisimaní ke hiki ha lekooti 'o e kakai 'o nau fuakava te nau muimui 'ia Sisū Kalaisi (vakai, Mōsaia 6:1). 'Oku tau tauhi foki mo e ngaahi lekooti 'i he Siasí he 'ahó ni. 'Oku

'i ai 'a e lekooti 'o e mēmipa kotoa pē 'o e Siasí 'oku hā ai 'a e ngaahi fehokotaki fakafāmilí mo e ngaahi 'aho mahu'ingā. Hangē pē ko ia na'e fai 'i he kakai 'o e Tu'i ko Penisimaní, kuo 'osi hiki ho hingoá ko e tokotaha kuó ne fai ha fuakava mo Kalaisi. Hiki ha ngaahi me'a mahu'inga lahi kuo hoko pea 'e hoko 'i ho'o mo'uí. Hiki foki e ngaahi 'aho 'o e ngaahi me'a ko ia kuo 'osi hokó.

E Fai ha Tohi

Tau pehē pē na'á ke mo'ui 'i he taimi 'o Limihai pea na'e 'i ai ha ni'ihí 'o ho fāmilí na'a nau puke 'o 'ikai ke nau lava ai ke fanongo ki he lea na'e fai 'e Limihai ki hono kakai. Ako 'a e Mōsaia 7:17–33, 'osi ko iá peá ke fai ha tohi ki ho fāmilí 'o fakaiiki ange 'a e ngaahi tefito'i mo'oni mahu'inga na'e akonaki 'aki 'e Limihai. Fakapapu'i 'oku ke fakamatala ki he ngaahi me'a ko 'eni:

- 1. Ko hono 'uhinga 'oku totonu ke "fakafiemālie'i" ai kinautolú (v. 18)
- 2. Ko hono 'uhinga na'e tuku ai 'e he kau Leimaná 'a e kakai ke nau foki ki he fonua ko Lihai-Nifai
- 3. Ko e 'uhinga totonu 'o e ngaahi faingata'a 'oku lolotonga hokó
- 4. Ko e me'a kuo pau ke fai 'e he kakai kae fakahaofi ai kinautolú



'I he Mōsaia 7, na'e fakamatala nounou ai 'a e Tu'i ko Limihai 'o kau ki he me'a na'e hoko ki hono kakai talu mei he taimi na'e taki atu ai 'e he'ene kui ko Sēnifi 'a e kakai Nifai mei he fonua ko Seilahemalá 'o nau toe foki ki he fonua ko Lihai-Nifai. 'I he Mōsaia 8 na'e fakamatala'i ai 'e 'Āmoni kia Limihai 'a e founga 'e lava ke liliu ai 'a e ngaahi lekooti motu'á pea mo e faikehekehe 'o e palōfitá mo e tangata kikitē. Ko e hā na'e fiema'u ai 'e Limihai 'a e fakamatala ko iá? 'Oku tokoni fēfē 'a e vahe ko 'eni ke toe fakatupulaki ange 'e ho'o hounga'ia 'i he kau taki 'o e Siasí 'i he 'aho ní?

Ke Mahino 'a e Folofolá

- Mōsaia 8
- Fakamatala (v. 2–3)—Toe lea 'aki, toe fakamanatu
- Liliu (v. 6)—Fakatonu lea
- Maumau 'aki (v. 11)—Luoluo, maumau
- Ko e ongo me'a hiki leá (v. 13)—Ko e 'Ulimí mo e Tūmemí
- Faingata'a (v. 20)—Fakafefeka'i, ako'i ngata'a

Mōsaia 8:16—“Ko e Tangata Kikitē ko e Tangata Ma’u Fakahā pea mo e Palōfita Foki Ia”

‘Oku tau ako ‘o ‘ilo’i mei he fakamatala ko ia ‘i he Mōsaia 8:13–18 ko e palōfita mo e tangata kikitē ‘okú na fakatou talaki e folofola ‘a e ‘Otuá, ka ko e tangata kikitē ‘okú ne ma’u ‘e ia ‘a e me’a ‘a ia ‘okú ne lava ke ma’u fakahā ‘aki mei he ‘Otuá ‘a ia ‘oku ‘ikai ke ma’u ia ‘e he palōfita kotoa pē (vakai, v. 13). ‘Oku ‘ikai ke ngata pē ‘i he lava ke ne mamata ki he kaha’ú, ka ki he ngaahi me’a foki ‘i he kuohilí pea mo e ngaahi me’a fufuú ‘i he mahino mei he ‘Otuá (vakai, v. 17). ‘Oku “mamata” ‘a e tangata kikitē ‘aki ‘a e mālohi ‘o e ‘Otuá ‘a ia ‘e ‘ikai lava ke mamata ‘aki ‘e he mata fakaekakanó (vakai, Mōsese 6:35–36). Ko e taimi taki taha ‘oku tau hikinima’i ai ‘a e kau taki ‘o e Siasí ‘i ha konifelenisi lahi, ‘oku tau ‘ilo’i ko e Kau Palesitenisí ‘Uluaki ‘o e Siasí pea mo e Kōlomu ‘o e Kau ‘Aposetolo ‘e Toko Hongofulu Mā Uá ko e kau palōfita, kau tangata kikitē, mo e kau tangata ma’u fakahā kinautolu.



Ko Hono Ako ‘o e Folofolá

Fai ha ua ‘o e ngaahi ‘ekitivití ko ‘ení (A–E) ‘i ho’o ako ‘a e Mōsaia 8.

A ‘Ave ha Pōpoaki mo ha Mape

Na’e fakahā ‘e Limihai kia ‘Āmoni ‘o kau ki ha kau tangata na’e fekau’i atu fakatokelau ke nau fekumi ki Seilahemala. Na’e ‘ikai ke nau ma’u ‘a Seilahemala ka na’a nau ‘ilo ‘e kinautolu ‘a e fonua ‘o e kakai Sēletí (‘a ia ‘oku uí foki ko e Fonua ki he Tokelaú pe Maomaongoá).

1. Tā ‘i ho’o pepa akó ha mape tatau mo e mape ‘i he kongá “Ke Mahino ‘a e Folofolá” ki he Mōsaia 7:1–6 peá ke tñaki atu ki ai ha laine ke faka’ilonga’i ‘aki e hala na’e ‘alu ai ‘a e kau kumi ko ‘ení (vakai foki ki he mape ‘i he peesi 219).
2. Tau pehē pē ko koe na’e taki ‘i he kulupu ko ‘ení. Ako ‘a e Mōsaia 8:7–11 peá ke hiki ha pōpoaki ‘o fakamatala’i ai ‘a e me’a na’a ke ma’u ai.

E Fakahā ‘a Hono ‘UHINGA ‘i he ‘Aho Ní

1. Ako ‘a e Mōsaia 8:13–18 pea fakamatala’i ‘a e ngaahi me’a-foaki na’e ma’u ‘e he Tu’i ko Mōsaiá ‘i he’ene hoko ko e tangata

kikitē ‘o ne lahi hake ai ia ‘i ha palōfita (vakai ki he kongá “Ke Mahino ‘a e Folofolá” ki he Mōsaia 8:16 ke ma’u mei ai ha toe tokoni kehe).

2. Toe fakamanatu ha ni’ihi ‘o e ngaahi pōpoaki fakamuimui taha kuo tau ma’u mei hotau kau palōfita, kau tangata kikitē, mo e kau tangata ma’u fakahā ‘o onopōni (mei he ngaahi malanga konifelenisi, ngaahi makasini ‘a e Siasí mo e ngaahi fakamatala ‘i he *Church News*, pe ko ha toe ma’u’anga fakamatala pē) pea fakamatala’i e ni’ihi ‘o e ngaahi mo’oni pea mo e ngaahi fakatu’utāmaki ‘oku lava ke nau “mamata” ki ai ka ‘oku ‘ikai sio ki ai ‘a e kakai tokolahi ‘i he māmani.



‘I ho’o lau ko ia ‘a e Mōsaia 9–24, manatu’i ‘oku ‘i ai ‘a e ongo kulupu ‘e ua ‘o e kau Nīfai, pea tolu he taimi ‘e ni’ihi, na’a nau nofo ‘i he ngaahi feitu’u kehekehe ‘o e fonuá (vakai ki he fakatātā ‘oku ‘oatu fakataha mo ‘ení pea mo e “Saati Hokohoko ‘o e Ngaahi Me’a Na’e Hoko ‘i he Tohi ‘a Molomoná” ‘i he peesi 220).

Manatu’i na’e fakatokanga ‘e he ‘Eiki kia Mōsaia I ke ne ‘ave ‘a e kakai anga-tonu ‘e muimui ‘iate iá pea nau “hola mei he fonua ko Nīfai” (‘Amenai 1:12). Na’a ne ‘ilo mo hono kakai ha toe kakai kehe ia na’a nau nofo ‘i ha fonua na’a nau ui ko Seilahemala. Na’e iku pē ‘o ne hoko ko e tu’i ki he kakai Nīfai pea mo e kakai ‘o Seilahemalá ‘i hono fakataha’i kinauá. Na’e fetongi ‘a Mōsaia ‘e hono foha ko Penisimaní pea mo hono mokopuna ko Mōsaia II.

Na’e ‘i ai e taimi hili e a’u ‘a Mōsaia I ki Seilahemalá na’e taki ai ‘e Sēnifi ha kulupu ‘o e kakai Nīfai ‘o nau toe foki ki he fonua ko Nīfai (vakai, ‘Amenai 1:27–30; Mōsaia 7:21). Na’a ne fokotu’u ai ha nofo’anga ‘i he lotolotonga ‘o e kau Leimaná peá ne hoko ko honau tu’i. ‘Oku to’o ‘a e tohi Mōsaia 9–22 mei he lekooti ‘a Sēnifi. ‘Oku fakamatala ‘eni ki he ngaahi me’a na’e hoko ‘i he vaha’a taimi ko e ta’u ‘e nimangofulu tupu pea ‘oku kau foki ai mo e fakamatala kiate kinaua na’a na hokohoko mai ‘i hono fetongi ‘o Sēnifi: ‘a hono foha ko Noá pea mo hono mokopuna ko Limihai. Te ke toe lau foki ai ‘o kau kia ‘Apinetai mo ‘Alamā ko e Lahí, ‘a ia ko ha ongo palōfita tu’ukimu’á kinaua na’e kehekehe pē ‘a e kamata’anga pea mo e ngata’anga ‘o’ena ngāu.

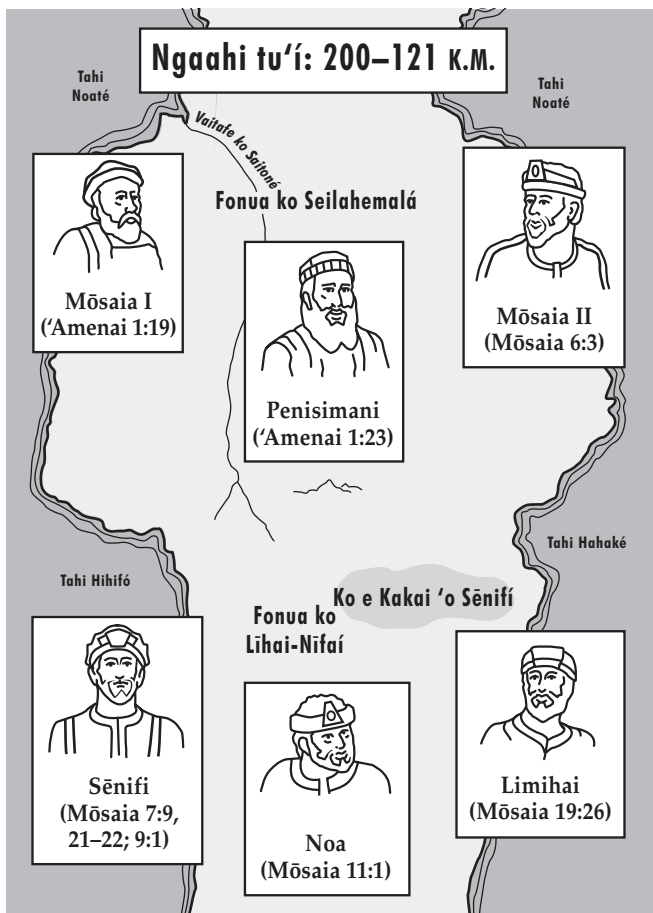

‘a hono mo’oni ‘o e fakahā ko ‘eni ‘a ia na’e fai ki he Palōfita ko Siosefa Sāmītā: “Pea ‘oku ha’u ‘a e toko taha anga- koví na ‘o to’o atu mei he fānau ‘a e tangatā ‘a e māmá mo e mo’oni, ko e me’a ‘i he talangata’á, pea ko e me’a ‘i he talatupu’a ‘a ‘enau ngaahi tamaí” (T&F 93:39).

Na’e akonaki mai ‘aki ‘e ‘Eletā Lisiate G. Sikoti, ko e mēmipa ‘o e Kōlomu ‘o e Kau ‘Aposetolo ‘e Toko Hongofulu Mā Uá, ‘a e founa te tau lava ke faka’ehi’ehi ai mei ha’ane mole meiate kitautolu ‘a e maama ‘o e ongoongolelei ko e tupu mei he ngaahi talatupu’a halá:

“Mou ako fakalelei e folofolá mo e fale’i ‘a e kau palōfitá ke mahino e finangalo ‘o e ‘Eikí ki ho’omou tō’onga mo’uí. Pea mou vakavakai’i lelei leva e ngaahi tafa’aki kotoa ho’omou mo’uí, ‘o fai ha ngaahi liliu ‘o ka ‘oku fie ma’u. Kumi tokoni mei ha ni’ihi ‘okú ke falala ki ai ‘a ia kuo nau ‘osi lava ‘o si’aki ha ngaahi loto pe tala tukufakaholo ‘oku ‘ikai fenāpasi mo e palani ‘a e ‘Eikí. Ka ke ka veiveiua pea ke fehu’i ‘eni kia koe, “Ko e me’a nai ‘eni ‘oku finangalo e ‘Eikí ke u fai?” . . .

“Oku ou fakamo’oni te ke lava ke to’o ‘a e ngaahi me’a ‘okú ne fakafe’atungia’i ‘a e fiefiá pea te ke ma’u ha nonga lahi ‘i ho’o fai ho’o fuofua fakapapau ko e mēmipa ‘i he Siasi ‘o Sisū Kalaisí, he ko ‘ene ngaahi akonaki ko e fakava’e ia ki ho’o mo’uí. Ka fepaki leva ‘a e fāmilí pe tuku fakaholó, anga fakafonuá, pe ngaahi tō’onga mo’uí ‘a e kakai mo e ngaahi akonaki ‘a e ‘Otuá, pea si’aki kinautolu. Ka fenāpasi leva ‘a e tala tukufakaholó mo anga fakafonuá pea mo e ngaahi akonaki ‘a e Fakamo’uí, ‘oku totonu leva ke pukenimā ia mo muimui’i ke malu’i ai homou anga fakafonuá mo homou tofi’a tukufakaholó. ‘Oku ‘i ai ha tukufakaholo ‘e taha ‘oku fie ma’u ke ‘oua na’a mou teitei fetongi. ‘Oku ha’u ia mei ho’o hoko ko e ‘ofefine pe foha ‘o e Tamai Hēvaní. He ‘e pule’i ‘e he fiefiá ho’o mo’uí ‘i he tukufakaholo ko iá” (‘i he Conference Report, ‘Epeleli 1998, 112, 114; pe *Tūhulú*, Siulai 1998, “To’o ‘a e Ngaahi Me’a ‘Okú ne Fakafe’atungia’i ‘a e Fiefiá”, peesi 105– 106).



Ke Mahino ‘a e Folofolá

Mōsaia 9

‘Uluaki tofi’á (v. 1)—Ko e ‘uluaki feitu’u na’a nau nofo’i hili ‘enau tū’uta atu ki he ongo ‘Ameliká

Loto fefeka (v. 2)—Anga mālohi, anga fefeka

Fu’u faka’amu lahi (v. 3)—Fu’u vēveke

Te’ia (v. 3)—Tautea’i, fakamamahí’i

Loto (v. 5)—‘Ulungāanga, ngaahi holi

Faka’au (v. 11)—Tupulaki, hoko

Fakafiemalie’i (v. 12)—Fakafonu

Tangi laulau (v. 19)—Fu’u mamahi lahi

Mōsaia 10

No’o kili’i manu (v. 8)—Leta kili’i manu fālaha

No’otanga valá (v. 8)—Kongaloto

‘Ita (v. 14)—‘Ita lahi

Faka’ai’ai (v. 19)—Fakalotolahi’i, fakaloto’i

Mōsaia 10:11–18—Ko Hono Fakatu’utāmaki ‘o e Ngaahi Talatukufakaholo Halá

Na’e ako’i ‘e he kakai Leimaná ‘a ‘enau fānau ke “‘iate kinautolu ma’u ai pē ‘a e fehi’a” ki he kakai Nifai koe’uhi pē ko e ngaahi talatukufakaholo hala na’a nau ma’u mei he ‘enau ngaahi tamaí (vakai, Mōsaia 10:13–17). ‘Oku fakatāta’i mai ‘i he Mōsaia 10:11–18

Ko Hono Ako ‘o e Folofolá

Fai ‘a e ‘ekitiviti A pe E ‘i ho’o ako ‘a e Mōsaia 9–10.

A Mou Omi ‘o Fanongo ki he Le’o ‘o ha Palōfita

‘Oku tali ‘e he talanoa ‘i he Mōsaia 9 ha fehu’i ‘oku fa’a fai ‘i he kuongá ni, ‘a ia ‘oku pehē: Ko e hā hono ‘aonga ‘o ‘etau ma’u ha palōfita mo’ui kapau ‘oku ‘ikai ke tau fakafanongo ki he me’a ‘okú ne lea ‘aki?

1. Toe vakai ki he ‘Amenai 1:12–13 pea fakamatala pe ko hai na’á ne taki atu e kakai Nifai mei he fonua ko Nifai ki Seilahemalá pea ko e hā hono ‘uhingá.
2. Toe vakai ki he Mōsaia 9:1–3 pea fakamatala pe ko hai na’á ne taki mai ‘a e kau Nifai ko ‘eni ‘o nau toe foki ki he fonua ko Nifai pea mo hono ‘uhingá.
3. Ako ‘a e Mōsaia 9:4–19 pea fakamatala fakanounou’i e me’a na’e hoko ki he kau Nifai na’a nau toe foki ki he fonua ko Nifai.

4. Ko e hā e me'a 'oku ako'i atu ki te koe 'e he ngaahi me'a ko 'eni na'e hoko 'i honau vā mo e kau Leimanā 'o kau ki hono 'uhinga na'e fekau ai 'e he 'Eikí ke nau mavahe mei ai 'i he 'uluaki taimí?
5. Fakamatala'i 'a e liliu na'e hoko 'i he kakai ko 'eni mei he tohi Mōsaia 9:3 'o a'u ki he :17–19 mo hono fakahaofi kinautolu 'e he liliu ko iá.
6. Na'e ako 'e he kakai 'o Sēnifí 'a e lēsoni mahu'inga ko iá, ka na'e mei lava pē ke nau faka'ehi'ehi mei he'ene hoko 'a e taú pea fakahaofi ai ha ngaahi mo'ui tokolahi 'o kapau pē na'a nau muimui ki honau palōfita ko Mōsaia I mo nau nofo pē 'i he fonua ko Seilahemalá. Fakakaukau ki he fale'i kuo 'omi fakamuimui taha 'e he palōfita mo'uí ki he Siasí. Hiki ha ngaahi tefito'i mo'oni 'e tolu kuó ne akonaki mai 'aki ke tau fai pea fakamatala ki he ngaahi palōpalema 'okú ke ongo'i te ke lava 'o faka'ehi'ehi mei ai 'o kapau te ke muimui ki he'ene akonaki.

E Faka'aonga'i e Akonaki 'a e 'Eikí ki Ho'o Mo'ui 'A'áú

'Oku 'omi 'e he Mōsaia 10:11–18 ha ngaahi tala tukufakaholo hala (ngaahi me'a na'e tui ki ai) 'a e kau Leimaná, 'a ia na'e ako'i 'eni ki he'enua fānaú peá ne fakatupu 'e ia 'a 'enua tāufehi'a ki he kakai Nifái.

1. Ki he ngaahi me'a takitaha ko 'eni na'e hokó, hanga 'o fakamatala'i e tui hala na'e ma'u 'e he kau Leimaná pe ko 'enua faka'uhinga'i halá, 'osi ko iá peá ke fakamatala'i leva 'a e me'a totonu na'e hokó:
 - a. Mavahe mei Selūsalemá
 - e. Kolosi he tahí
 - f. Tū'uta 'i he fonua 'o e tala'ofá (pe fonua 'o honau 'uluaki tofí'a)
 - h. Ko e hola 'a Nifai mo hono kotoa 'o e kakai anga mā'oni'oni ki he tofá mea Leimana mo Lēmiuelá
2. Toe vakai ki he fakamatala 'a 'Eletá Sikoti 'i he kongá "Ke Mahino 'a e Folofolá" ki he Mōsaia 10:11–13. Fakamatala ki he me'a kuo pau ke ke fai ke ke 'ilo'i ai 'a e ngaahi 'ulungāanga fakafonua pe ngaahi tala tukufakaholo mei ho fonuá 'a ia 'oku 'ikai ke fenāpasi mo e ongoongolelei 'o Sīsū Kalaisí.



Ko e hā e faikehekehe 'oku hoko 'i he taimi 'oku ma'u ai 'e he kakai ha kau taki anga-tonu? Fakakaukau ki he me'a na'e hoko ki he kakai 'o e Tu'i anga-tonu ko ia ko Penisimaní 'i he Mōsaia 1–5. 'Okú ke pehē ko e hā e me'a na'e hoko ki he kakai 'o Sēnifí 'i he taimi na'e pule'i ai kinautolu 'e he tu'i anga-kovi ko Noá? 'I ho'o lau 'a e Mōsaia 11–12, toe fakatokanga'i angé 'a e lahi hono uesia 'e he ngaahi me'a 'oku fai 'e he kau takí 'a e mo'ui

'a honau kakai. Toe fakatokanga'i foki mo e me'a na'e hoko ki he kakai ko 'eni ko e tupu mei he fakamo'oni loto- to'a ko ia 'a 'Apinetá.



Ke Mahino 'a e Folofolá



Mōsaia 11

Tuku (v. 1)—Foaki, 'oange
Ngaahi sinifu (v. 2)—Ngaahi uaifi fakalao 'oku mā'ulalo ange honau tu'ungá mo sí'i ange e ngaahi totonu 'oku nau ma'u 'i he uaifi anga-mahení
Ngaahi fe'auaki (v. 2, 6)—Ngaahi angahala fakasekisuale
Fanga manu sisino (v. 3)—Fanga manu kei iiki 'oku fakasino ke tāmata'i
Kamata ke tauhi 'otua loi (v. 7)—Kamata ke lotu ki he ngaahi 'otua loi

'Ā ki mu'a (v. 11)—Ko ha 'ā 'oku mā'olunga fe'unga mo e fatafatá

Hūfanga (v. 13)—Hūfanga'anga

Kau muitau (v. 14)—Kau fefine ta'e anga ma'a

Tangata fa'a inu uaine (v. 15)—Tokotaha 'okú inu uaine lahi, taha fa'a konā

'Ita (v. 26–27)—Ita lahi

Mōsaia 11:2—Ko e "Ngaahi 'Unoho mo e Ngaahi Sinifu Tokolahi" 'o e Tu'i ko Noá

'I he taimi ko 'eni, kuo ta'ofi 'e he 'Eikí ke 'oua na'a toe ma'u ha mali 'o tokolahi hake 'i he tahá pea mo hono ma'u 'o e ngaahi sinifú (vakai ki he kongá "Ke Mahino 'a e Folofolá" ki he Sēkope 2:23–30, p. 65).

Mōsaia 12

Honge mo e mahaki faka'auha (v. 4)—Fiekaia mo mahakí'ia
Ha'i (v. 5)—Nono'o
Noa (v. 5)—'Ikai ke lava 'o lea
Fakahā (v. 8)—'Ai ke 'ilo'i, 'ai ke 'ilo 'e he kakai

Tauhele'i (v. 19)—Fakatupu ha'ane tali hala

Fakamā'i (v. 19)—'Ai ke nau puputu'u

Fakakovi'i (v. 26)—Liliu, ngaohi ke kovi

Mōsaia 12:31–32—"'Oku Fou Mai Koā 'a e Fakamo'ui 'i he Fono 'a Mōsesé?'"

Na'e fehu'i ange 'e 'Apinetai ki he kau taula'eiki anga-kovi 'a e Tu'i ko Noá pe 'oku fou mai 'a e fakamo'ui 'i he "fono 'a Mōsesé" (Mōsaia 12:31). Na'a nau tali ange 'o pehē 'e lava pē ke fakamo'ui

ha taha 'i he'ene tauhi pē ki he fono 'a Mōsesé. Ka neongo ia, na'e mo'oni fakakonga pē 'a e tali ko 'enī. Na'e 'omai 'e 'Apinetai ha tali kakato ange 'i he tohi Mōsaia 13:27–35.

Ko Hono Ako 'o e Folofolá

Fai ha ua 'o e ngaahi 'ekitiviti ko 'enī (A–F) 'i ho'o ako 'a e Mōsaia 11–12.

A Fakakakato e Lisi

1. Kumi e ngaahi fo'i lea ko 'enī 'i he Mōsaia 11:1–15, 'osi ko iá pea ke fa'u ha fo'i sētesi ki he fo'i lea taki taha 'o ke fakamatala'i ai 'a e founga 'o e liliu 'a e pule'angá 'i he taimi na'e pule ai 'a Noá:

a. Ngaahi fekau	k. Tauhi 'otua loi
e. Ngaahi 'unoho	l. Ngaahi fale
f. Fai angahala	m. Fale le'ó
h. Vahe nima 'e taha	n. Fai kovi
i. Kau taula'eiki	ng. Uaine
2. Hiki ha ni'ihī 'o e ngaahi faikehekehe 'o e Tu'i ko Noá pea mo e Tu'i ko Penisimani 'a ia kuó ke lau 'o kau ki ai 'i he Mōsaia 1–2. Ko hai 'iate kinaua te ke fie ma'u ke hoko ko hao taki? Ko e hā hono 'uhingá?

E Fakafehoanaki e Ngaahi Kikité

Na'e ui 'e he 'Eiki 'a 'Apinetai ke ne fakatokanga ki he Tu'i ko Noá mo hono kakaí ke nau fakatomala pe 'e hoko mai kiate kinautolu 'a e ngaahi tauteá.

1. Fekumi 'i he Mōsaia 11:20–25 ke ke ma'u 'a e ongo kupu'i lea ko e "kapau 'e 'ikai te nau fakatomala" mo e "kapau 'e 'ikai fakatomala 'a e kakaí ni". Tohi'i ha ngaahi tautea 'e tolu na'e pehē 'e 'Apinetai 'e hoko ki he kakaí 'o kapau 'e 'ikai te nau fakatomala.
2. Ko e hā e me'a na'e fai 'e he Tu'i ko Noá mo hono kakaí 'i he taimi na'a nau fanongo ai ki he pōpoaki 'a 'Apinetai? (vakai, Mōsaia 11:26–29).
3. 'Oku tau lau 'i he Mōsaia 12 na'e toe fekau'i mai 'e he 'Eiki 'a 'Apinetai hili ha ta'u 'e ua mei ai ke ne kikitē ki he kakaí. Kumi 'i he Mōsaia 12:1–7 ke ke ma'u 'a e ngaahi fo'i lea ko ia ko e *te u* mo e *e* 'oku 'asi ai' pea ke hiki 'a e ngaahi me'a na'e pehē 'e 'Apinetai 'e hoko ki he kakaí ko iá.
4. 'Oku fakahoko fēfee'i 'e he *te ú* mo e *eé* ke kehe 'a e kikitē hono ua 'a 'Apinetai mei he 'uluaki fakatokanga na'a ne fai 'i he Mōsaia 11:20–25?
5. Lau 'a e Mōsaia 12:8 pea fakamatala'i 'a e me'a na'e toki fakahā ange 'e he 'Eiki kia 'Apinetai 'e hoko ki he kakaí 'i he taimi ko 'enī "kapau 'e 'ikai te nau fakatomala."

F Kumi Hano Faka'aonga'i Fakaeonopooni

Na'a ke lau 'i he Mōsaia 12:9–37 'o kau ki hono puke fakapōpula'i 'o 'Apinetai pea mo e kamata'anga 'o hono fakamāu'i ia 'i he 'ao 'o e Tu'i ko Noá mo 'ene kau taula'eiki.

1. Toe vakai ki he veesi 9–16 pea fakamatala'i pe 'okú ke pehē ko e hā e 'uhinga totonu na'e 'ita ai 'a e kakaí kia 'Apinetai. 'Oku faka'uhinga'i fēfee'i 'eni ki hotau kuongá ni 'i he taimi ko ia 'oku

faingata'a ai ki ha kāingalotu 'e ni'ihī ke nau tali 'a e akonaki kuo 'omai 'e he palōfitá?

2. Ko e hā e ngaahi 'uhinga na'e 'omi 'e 'Apinetai 'i he Mōsaia 12:27 'a e 'ikai ke mahino e folofolá ki he kau taula'eiki? Lau foki 'a e 1 Kolinitō 2:11–14 pea fakamatala pe ko e hā e me'a 'oku ako'i mai 'e he ongo potu folofola ko iá 'o kau ki ho'o ako 'a e folofolá ki he lahi taha 'o e mahino te ke ma'u mei ai.



Mōsaia 13–14

Ko e Pole'i 'e 'Apinetai 'a e Kau Taula'eiki Anga-koví

Ko e taimi ko ē 'oku tuku mai ai 'e he 'Eiki ha ngāue ke tau fai, 'okú Ne toe foaki mai foki mo e mālohi kiate kitautolu ke tau fakahoko 'aki ia (vakai, 1 Nifai 3:7). Ko e ngāue na'e tuku kia 'Apinetai ke ne fai ko e malanga ki he Tu'i ko Noá mo hono kakaí ke nau fakatomala. Te ke lau 'i he Mōsaia 13–14 'o kau ki he founga 'o e mana na'e tokoni'i ai 'e he 'Eiki 'a 'Apinetai ke ne fakakakato 'a e ngāue ko iá. 'I ho'o lau 'a e fakamo'oni mālohi na'a ne fai, fakakaukau atu angé ki hano ako'i 'e 'Apinetai 'a e ngaahi me'a ko 'enī ki ha kau taki fakapolitikale mālohi 'i he 'ahó ni. 'Okú ke ongo'i ko e hā 'enau tōonga 'e fai kiate iá?

'Oku tau lau 'i he Mōsaia 14 na'e lau 'e 'Apinetai mei he tohi 'Isaia 53 'a ia 'oku fakamatala'i mai ai 'a e totongi 'e fai 'e Kalaisi ma'a 'etau ngaahi angahalá pea mo e ta'e houngá'ia 'a e kakaí 'i he me'a'ofa ko 'enī. 'Okú ke pehē ko e hā hono 'uhinga na'e fili ai 'e 'Apinetai 'a e vahe ko iá ke ne lau ki he kau taula'eiki anga-koví?

Ke Mahino 'a e Folofolá

Mōsaia 13

Faha (v. 1, 4)—Fakasesele	••••• 'Aonga (v. 27, 29)—Fie ma'u, mahu'inga
Ilifia (v. 5)—Manavahē	••••• Fono 'o ha ngaahi ngāue (v. 30)—Ko e ngaahi ouau 'o e fono 'a Mōsesé
Fakatapu'i (v. 19)—Ngaohi ke mā'oni'oni pe toputapu	•••••
Mānumanu (v. 24)—Ma'u ha holi 'oku tōtu'a pe siokita	•••••

Mōsaia 13:10—"Ko ha Sipinga mo ha 'Ata 'o e Ngaahi Me'a 'a ia 'E Hokó"

Ko e ngaahi sipingá mo e ngaahi 'atá ko ha ngaahi fakatātā ia mo ha ngaahi me'a fakamanatu 'okú nau ako'i mai mo fakamo'oni'i ha ngaahi mo'oni lalahi ange (vakai ki he kongá "Ke Mahino 'a e Folofolá" ki he Mōsaia 3:15, p. 79). Na'e fakatokanga 'e 'Apinetai ki he Tu'i ko Noá mo 'ene kau taula'eiki ko e me'a ko ia te nau fili ke fai kiate iá ko e "sipinga" pe fakatātā ia 'o e me'a 'e hoko kiate kinautolu pea ki he ni'ihī kehé. Te ke lau 'a mui ange 'o kau ki hono fakahoko 'o e kikitē ko 'enī 'i he Mōsaia 19 mo e 'Alamā 25.



Mōsaia 13:27–28—“Oku ‘Ikai ke Fou Mai ‘a e Fakamo‘uí ‘i he Fonó Pē”

‘I he Mōsaia 13:27–28, na’e fakatonutonu ai ‘e ‘Apinetai ha fakakaukau hala na’e fakahā mai ‘e he kau taula’eiki ‘a e Tu’i ko Noá (vakai, Mōsaia 12:31–32). Na’á ne akonaki ‘o pehē ‘oku ‘ikai lava ke ma’u honau fakamo‘uí ‘i he talangofua pē ki he fonó ‘a Mōsesé. Na’a nau fie ma’u kotoa pē ‘a e Fakamo‘uí ke ne fai ‘a e fakalelei (totongi ‘a e mo’ua) ‘o ‘enau ngaahi angahalá pe “kuo pau ke nau mala’ia, neongo pē ‘a e fonó ‘a Mōsesé.”

Na’e faka’aonga’i ‘e ‘Eletā Pulusi R. MaKongikí ‘a ia na’á ne hoko ko e mēmipa ‘o e Kōlomu ‘o e Kau ‘Aposetolo ‘e Toko Hongofulu Mā Uá, ‘a e lēsoni tatau pē ki hotau ‘ahó ni:

“Tau sio angé ki ha me’a ‘oku hoko ‘i onopooni. Tau pehē pē kuo tau ma’u ‘eni ‘a e folofolá, ‘a e ongoongolelei, lakanga fakataula’eiki, ‘a e Siasí, ‘a e ngaahi ouau, ‘a e fokotu’utu’ú pea a’u pē ki he ngaahi kī ‘o e pule’angá— ‘a e me’a kotoa pē ‘oku tau ma’u he taimi ni ‘o a’u ki he momo’i me’a mo e kihí’i kupu’i mata’itohi si’í—ka ‘oku ‘ikai ke ‘i ai ‘a e fakalelei ‘a Kalaisí. Ko e hā leva e me’a ‘e hokó? ‘E lava ke fakamo’ui kitautolu? ‘E hanga ‘e he’etau ngaahi ngāue lelei kátoa ‘o fakamo’ui kitautolu? ‘E fakapale’i kitautolu koe’uhi ko ‘etau ngaahi anga mā’oni’oni?”

“‘E ‘ikai ‘aupito. ‘Oku ‘ikai fakamo’ui kitautolu ‘e he’etau ngaahi ngāue pē, tatau ai pē ‘enau lelei; ‘oku fakamo’ui kitautolú koe’uhi ko hono fekau’i mai ‘e he ‘Otuá ‘a hono ‘Aló ke lilingi hono ta’ata’á ‘i Ketisemani pea ‘i Kalevale koe’uhi ke fakafou ‘Iate ia ‘a hotau huhu’i. ‘Oku fakamo’ui kitautolu ‘i he ta’ata’a ‘o Kalaisí (Ngāue 20:28; 1 Kol. 6:20).

“Ke toe fakalea fo’ou ‘a e lea ‘a ‘Apinetai: ‘Oku ‘ikai ma’u ‘a e fakamo’ui ‘o fakafou mai ‘i he Siasí pē; pea ka ne ta’e ‘oua ‘a e fakalelei, ‘a ia na’e foaki mai ‘i he ‘alo’ofa ‘a e ‘Otuá ko e me’a’ofa ta’e totongi, kuo pau ke ‘auha ‘a e tangata kotoa pē, pea ‘e hoko ‘eni tatau ai pē ‘oku ‘i ai ‘a e Siasí mo e ngaahi me’a kotoa pē ‘oku kau ki ai’” (Doctrines of the Restoration: Sermons and Writings of Bruce R. McConkie, ‘ātita’i ‘e Mark L. McConkie [1989], 76).

Mōsaia 14

Sino lelei pe toulekeleka (v. 2)—Faka’ofo’ofa pe matamatalelei

Tokanga (v. 3)—Fakama-hu’inga’i, faka’apa’apa’i

Tautea koe’uhí ka tau fiemālie (v. 5)—Ko e tautea na’e mamahi’ia ai ‘a Kalaisi kai tau ma’u ‘a e melinó

Ngaahi tā (v. 5)—Ngaahi lavea mei hono tā mo kau’imaea’i; ‘Ene faingata’a’ia mo e mamahi’ia

Fakafuoloa (v. 10)—Fakalōloa

Mamahi lahi (v. 11)—Faingata’a’ia, mamahi

Hufekina (v. 12)—Malu’i, fakalaloa’i,

Ko Hono Ako ‘o e Folofolá

Fai ‘a e ‘ekitiviti A mo e F mo e ‘ekitiviti E pe H ‘i ho’o ako ‘a e Mōsaia 13–14.

A Fai ha Tohi

Fakakaukau ko ha tamaio’eiki koe ‘i he palasi ‘o e Tu’i ko Noá pea na’á ke ‘i ai ‘i he taimi na’e ‘omi ai ‘a ‘Apinetai ki fakamāu’i. Mei he me’a ko ia kuó ke ‘ilo mei he Mōsaia 12:17–14:12, fai ha tohi ‘i ho’o pepa akó ki hao kaume’a ‘o fakamatala’i kiate ia ‘a e me’a na’e hokó. Fakapapu’i ‘okú ke fakakau ai ha fakamatala fakanounou ‘o e lea na’e fai ‘e ‘Apinetai pea mo ‘ene ngaahi kikité. Fakamatala’i foki mo e me’a na’e fai ‘e he tu’i mo ‘ene kau taula’eiki ‘i he’enu fanongo ki ai pea mo ha ngaahi me’a kehe pē na’e hoko ai. Faka’osi ‘aki ‘a e ngaahi ongo ‘okú ke ma’u ki he palófitá ko ‘Apinetai. ‘E lava pē ke hoko ‘eni ko ha fakakongokonga lalahi ‘o ha’o malanga ke fai ‘i ha houa sākalamēniti.

E Ko e Fekau ‘e Hongofulú ‘i he ‘Aho Ni

‘I he Mōsaia 12:34–13:24, na’e lau ai ‘e ‘Apinetai ‘a e Fekau ‘e Hongofulú ki he Tu’i ko Noá mo ‘ene kau taula’eiki.

1. Kumi ‘a e Fekau ‘e Hongofulú ‘i ho’o folofolá pea faka’ilonga’i taki taha kinautolu (ka ‘oku toe fie ma’u ha tokoni pea fakafehoanaki mo e ‘Ekesōtosi 20:3–17).
2. Fili ha ngaahi fekau ‘e tolu pea hiki ha palakalafi ki he fekau taki taha ‘o fakamatala’i ai ‘a e liliu ‘e hoko ki ho kaungā’apí pe koló ‘o kapau ‘e tui ‘a e tokotaha kotoa pē ki he fo’i fekau ko iá peá ne mo’ui ‘aki.

F Veteveteki ‘a e Tali Na’e Fai ‘e ‘Apinetai

Na’e fehu’i ange ‘e ‘Apinetai ki he kau taula’eiki anga-koví pe ‘e lava ke fakamo’ui ha taha ‘i he’ene tauhi pē ki he fonó ‘a Mōsesé (vakai, Mōsaia 12:31–32). Na’a nau tali ange ‘e lava pe ke fakamo’ui ha taha ‘i he’ene tauhi pē ki he fonó ko iá. Na’e fakamatala’i ange leva ‘e ‘Apinetai ‘a hono ‘uhinga na’e ‘ikai ke mo’oni kakato ai ‘a e tali ko iá (vakai, Mōsaia 12:33–13:26). Na’á ne loto tatau mo kinautolu na’e fie ma’u ke tauhi ‘a e ngaahi fekau ‘a e ‘Otuá, kau ai ‘a e Fekau ‘e Hongofulú, ka na’e ‘ikai ke fe’unga ia. Hili ko iá na’á ne ako’i ange leva ha lēsoni mahu’inga ‘aupito. Ako ‘a e Mōsaia 13:27–35 pea tali ‘a e ngaahi fehu’i ko ‘eni:

1. Ko e hā e me’a na’e pehē ‘e ‘Apinetai ‘e hoko ki he fonó ‘a Mōsesé ‘i he kaha’ú?
2. Ko e hā e taumu’a ‘o e fonó ‘a Mōsesé? (vakai, v. 29–30).
3. Ko e hā e me’a na’e feinga ‘a e ‘Eiki ke ako’i kiate kinautolu ‘o fakafou ‘i he ngaahi ouau mo e ngaahi feilaulau ‘o e fonó ‘a Mōsesé? (vakai, v. 31–35).
4. Ko e hā na’e ‘ikai fe’unga ai pē ‘a e fonó ke fakamo’ui ai ha tahá? (vakai foki, Loma 3:20, 23; 2 Nifai 2:5–7).
5. Ko e hā e founa ‘oku toe lava ai pē ke faka’aonga’i hono fakamatala’i ‘e ‘Apinetai ‘a e tu’unga na’e ‘i ai ‘a e fonó ‘a Mōsesé ki he ngaahi fonó mo e ngaahi ouau ‘o e ongoongolelei ‘i hotau kuonga ní? (vakai ki he kongá “Ke Mahino ‘a e Folofolá” ki he Mōsaia 13:27–28).

H Fakatauhoa ‘a e Kupu’i Leá ki he Vēsí

Na’e ngāue ‘aki ‘e ‘Apinetai ha ni’ihi ‘o e ngaahi akonaki ‘a e palófitá ko ‘Isaiá ‘o kau kia Sīsū Kalaisí ke poupou ki he’ene akonaki ko ia ‘o kau ki hono fie ma’u ke ‘i ai ha Fakamo’ui.

1. Lau 'a e Mōsaia 14 pea hiki 'a e ngaahi sētesi ko 'enī ki ho'ō pepa akó. Hiki 'i mui 'i he fo'i sētesi taki taha 'a e veesi ko ia 'oku ma'u ai 'a e fo'i mo'oni ko iá.



- a. Na'á Ne pekia fakataha mo e ongo fai angahala neongo na'e 'ikai Ha'ane kovi.
- e. Na'á Ne mamahi'ia koe'uhi ko 'etau ngaahi angahalá pea na'e 'omi 'e Hono tautea'í 'a e melinó kiate kitautolu.
- f. Na'e 'ikai ke tali Ia 'e he kakai tokolahi, pea na'e fakamamahi lahi ia kiate Ia.
- h. Na'e 'ikai ke ne feinga ke taukapo'i la pe fakahaofi 'a 'Ene mo'uí.

i. Ko Sisū Kalaisi ko ha tamaio'eiki anga mā'oni'oni, pea 'e hanga 'e He'ene Fakalelei 'o fakamo'ui ha kakai tokolahi.



Kuó ke ma'u ha faingamālie ke ke talanoa ai mo ha taha mei ha siasi faka-Kalisitiane kehe pe ko e toko taha fēfē 'a e 'Otuá? Ko e ngaahi siasi Kalisitiane lahi 'oku nau akonaki 'aki 'a e tokāteline 'o e Toko Tolu Toputapú, 'a ia ko e 'Otuá ko e Tamai, Sīsū Kalaisi, pea mo e Laumālie Mā'oni'oni ko ha Tokotaha pē ia ka 'oku nau hā kehekehe. Ko e taimi ko ē na'e mamata ai 'a Siosefa Sāmita ki he Tamai pea mo e 'Aló 'i he Vao'akau Tapú, na'á ne 'ilo ai 'oku sino mavahevahe 'a e Toko Tolu ko ia 'i he Toko Tolu 'i 'Otuá (vakai ki he Hisitōlia 'o Siosefa Sāmitá 2:15-20; T&F 130:22-23).

'I he Mōsaia 15, na'e akonaki ai 'a 'Apinetai ko Sīsūú "ko e Tamai mo e 'Alo" pea "ko e 'Otuá pē taha, 'io, ko e Tamai Ta'engata mo'oni 'o e langí pea mo e māmani" (v. 2, 4). Mahalo 'e ngali ta'e mahino 'eni 'i he kamata'angá, ka ko e taimi ko ē 'e ma'u ai 'a e mahino ki hono totonú, 'okú ne fakahā mai 'e ia ha mo'oni mahu'inga 'aupito fekau'aki mo e Toko Tolu 'i 'Otuá, kae fakatautefito kia Sīsū Kalaisi 'a ia 'oku 'ikai ke tau fa'a fakatokanga'i he taimi 'e ni'ihī. Tokanga ke 'oua na'á ke ta'e fakatokanga'i 'a e fo'i mo'oni ko iá 'i ho'ō ako 'o kau ki he fakamo'oni 'a 'Apinetai.

'Oku faka'osi 'i he Mōsaia 15-16 'a e ngaahi akonaki 'a 'Apinetai 'i he 'ao 'o e Tu'í ko Noá mo 'ene kau taula'eiki anga-koví. Fakatokanga'i ange 'ene fakamatala 'o kau ki he tokotaha ko ia 'e fakamo'ui 'i he Fakalelei 'a Sīsū Kalaisi pea mo ia 'e 'ikai huhu'í. 'I he 'osi 'a e ngaahi vahe ko 'enī, te ke toe lava 'o fakamatala'i lelei ange 'a e me'a 'oku lava ke tau amanaki atu ki ai 'i he taimi 'e toetu'u ai 'a e fa'ahinga kotoa 'o e tangatá.

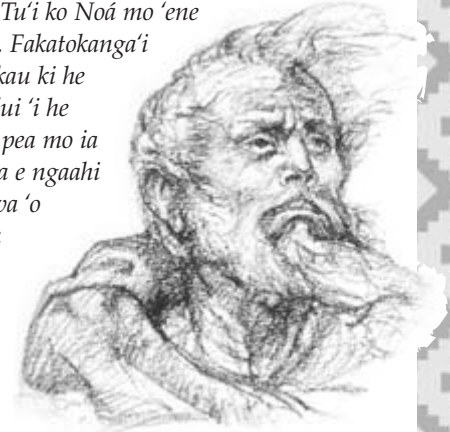

'Apinetai

Ke Mahino 'a e Folofolá



Mōsaia 15

Fakamo'ulaloa'í 'a e kakanó (v. 2)—Ngaohi 'a e sino fakamatelié ke talangofua

Fakatupu (v. 3)—Ngaohi, foaki 'a e mo'ui

Li'aki (v. 5)—Fakafisinga

Taukapo'i (v. 8)—Malu'i, kole ma'a ha taha

Vaha'a (v. 9)—'I he vaha'a

Hako (v. 10)—Fānau, ngaahi hako ('oku faka'aonga'i heni ko e fakatātā pe faka'aonga'i fakalaumālie)

Loto (v. 26)—'Oku 'i ai hono 'uhinga, 'oku 'i ai hono taumu'a

Mōsaia 15:1-7—'Oku Hoko Fēfē 'a Kalaisi ko e Tamai pea Toe Hoko pē ko e 'Aló?

'I he 1916 na'e fai ai hano fakamatala'i faka'auliliki 'e he Kau Palesitenisi 'Uluaki mo e Kōlomu 'o e Kau 'Aposetolo 'e Toko Hongofulu Mā Uá 'o e Tamai mo e 'Aló. Ko e ngaahi fakatātā 'eni 'o 'enau akonaki 'o kau ki hono lau 'o Sisū Kalaisi ko e Tamai:

1. Ko e Tupu'anga Ia 'o e ngaahi me'a kotoa pē pea ko ia ai 'oku lau kiate ia 'i he ngaahi potu folofola lahi "'ko e Tamai Ta'engata mo'oni 'o e langí pea mo e māmani" (vakai, Mōsaia 15:4; 16:15; 'Alamā 11:38-39; 'Eta 4:7).

2. Ko e Tamai Ia 'a kinautolu kotoa pē 'oku nau tali 'a 'Ene feilaulau fakalelei pea fuakava mo Ia te nau talangofua ki He'ene ongoongolelei ta'engatá (vakai, Mōsaia 5:7; 15:10-13; 'Eta 3:14; T&F 25:1).

3. Ko e Tamai Ia 'i he "mafai faka-'Otuá 'oku 'iate Iá". 'Oku 'uhinga 'eni ko e Fakamo'uí kuo 'osi fakamafai'i kakato pea tu'utu'uni ke Ne hoko ko e fakafofonga 'o 'Ene Tamai, pea 'ilonga ha me'a 'okú Ne fai ke fakahoko ai 'a e finangalo 'o e Tamai, 'e tolonga ia he na'e fakahoko 'e he fakafofonga 'o e Tamai kuo fili.

Mōsaia 15:21—Ko e Hā 'a e 'Uluaki Toetu'ú?

Na'e kamata 'a e "'uluaki toetu'u" na'e 'uhinga ki ai 'a 'Apinetai 'i he Toetu'u 'a Sisū Kalaisi. 'I he taimi ko iá, na'e toetu'u 'a e tokolahi 'o kinautolu na'a nau mate ki mu'a 'iate Iá pea fe'unga ke nau ma'u 'a e nāunau fakasilesitiale. Ko e taimi 'e toe hā'ele mai ai 'a e Fakamo'uí, te Ne kamata 'a e pongipongi 'o e 'uluaki toetu'ú,

'a e taimi 'e toetu'u ai 'a e ní'ihī kehe na'a nau mate pea fe'unga ke nau ma'u ha nāunau fakasilesitalé (vakai, T&F 88:96–98). 'E hokohoko atu ai pē 'a e 'uluaki toetu'ú 'o a'u ki he ngata'anga 'o e Nofotu'í (vakai, McConkie, *Mormon Doctrine*, p. 640).

Mōsaia 16

Ngai'í honau nifó (v. 2)—
Ngai'í honau nifó 'i he 'ita pe
ko e mamahi'ia

Kākaa'í (v. 3)—Lohiaki'í,
fakatauele'í

**Anga fakaekakano, fa'a holi
kovi, anga fakatēvolo** (v. 3)—
Tokanga ki he ngaahi fiefia
fakatu'asinó mo e ngaahi holi
fakaemāmaní

'Au'auha (v. 10)—Fakamatelie
Ta'e fa'a'au'auha (v. 10)—Ta'e
fa'amate

Ko Hono Ako 'o e Folofolá

Fai 'a e ongo 'ekitiviti 'e ua mei he A–H mo e 'ekitiviti 'e taha mei he I–K 'i ho'ó ako 'a e Mōsaia 15–16.

A Fakamatala Fakanounou'í e Tokāteliné

Ako e ngaahi lea 'a 'Apinetai 'i he Mōsaia 15:1–7 peá ke fakamatala'í pe 'oku anga fēfē 'a e fakatou hoko 'a Sisū "ko e Tamai pea mo e 'Aló" (vakai ki he kongá "Ke Mahino 'a e Folofolá" ki he Mōsaia 15:1–7 ke ma'u mei ai ha toe tokoni kehe).

E Ko e Hā e Fehu'í?

Ko ha ngaahi kupu'í lea 'eni mei he Mōsaia 15:8–9. 'Oku fakamatala'í mai 'e he ngaahi veesi ko iá 'a e founga 'oku fakatau'atāina'í ai kitautolu 'e Sisū Kalaisi mei he angahalá mo e maté. Fakakaukau'í e kupu'í lea taki taha peá ke fakakaukau 'i ha fo'í fehu'í 'e lava ke tali 'aki 'a e kupu'í lea ko iá.

Ko e Talí	Ko e Hā 'a e Fehu'í?
"Maumau'í 'a e ngaahi ha'í 'o e maté"	
"Taukapo'í ma'á e fānau 'a e tangatá"	
"Fonu 'i he manava'ofa"	
"Fua 'enau ngaahi angahalá"	
"Totongi 'a e mo'ua 'o e fakamāú"	

F Kumi 'a e Lisí

Na'e fakahā ange 'e 'Apinetai 'a e ngaahi fakatātā 'o kinautolu 'oku hoko 'a Sisū Kalaisi ko ha Tamai ki aí.

1. Ako 'a e Mōsaia 15:11–13 pea hiki ha ongo falukunga kakai 'e ui ko e "hako" ('uhinga ki he fānau) 'o Sisū Kalaisi.
2. Lau 'a e veesi 14–17 pea fakamatala'í ha falukunga kakai kehe 'e taha 'e lava ke ui ko e "hako" 'o Kalaisi koe'uhí he 'oku nau fai 'a e ngaahi me'a tatau pē mo kinautolu 'oku nau 'i he kulupu hono ua 'o e falukunga kakai 'i ho'ó lisí.



H Ko Hai 'e 'Alu Atu 'i he 'Uluaki Toetu'ú?

'I he Mōsaia 15:19–26, na'e fakamatala'í ai 'e 'Apinetai 'a e ngaahi falukunga kakai 'e tolu te nau 'alu atu 'i he 'uluaki toetu'ú ke ma'u 'a e mo'ui ta'engatá.

1. Lau e ngaahi veesi ko iá mo kumi e ngaahi fo'í lea mahu'inga ko e tui, ta'e 'ilo, mo e fānau iiki. Fa'u ha sētesi 'o fakamatala'í ai 'a e ngaahi falukunga kakai taki taha ko 'eni 'e tolu.
2. Ko e taha 'o e ngaahi tāpuaki 'o hono ma'u 'o e kau palōfita mo'uí ko 'enau lava ko ia ke fakamahino'í mai 'a e tokāteliné. 'E hangē ia na'e 'uhinga 'a 'Apinetai ko kinautolu kotoa pē na'a nau mate 'oku te'eki ai ke nau fanongo ki he ongoongolelé te nau ma'u 'e kinautolu 'a e mo'ui ta'engatá, ka 'oku 'ikai 'uhinga pehē. Lau e Tokāteline mo e Ngaahi Fuakava 137:7–9 pea fakamatala'í pe 'oku fakamahino'í fēfee'í 'e he ngaahi veesi ko iá pe ko hai 'i he kakai kotoa ko ia "na'a nau mate 'i he ta'e 'ilo ki he ongoongolelé" te nau ma'u 'a e pule'anga silesitalé.
3. Lau 'a e Mōsaia 15:26–27 pea fakamatala'í 'a kinautolu ko ia 'e 'ikai ke nau kau 'i he 'uluaki toetu'ú.

I Tali ha Tohi

Tau pehē pē na'a ke ma'u 'a e tohi ko 'eni mei hao kaume'a na'a mo fe'iloaki 'i ha'ó 'eva 'i he fa'ahita'u māfana kuo hilí. Ngāue 'aki 'a e ngaahi mo'oni ko ia na'e akonaki 'aki 'e 'Apinetai 'i he Mōsaia 16 peá ke hiki 'i ho'ó pepa akó ha tali ki he ngaahi fehu'í 'a ho kaume'á.

S'oku Kaume'a,
 Na'á ku fakakaukau ki he'eta talanoa na'e fai 'i he fa'ahita'u māfana kuo hilí. Na'á ku ma'u 'e au ha ongo ngali kehe 'i he taimi na'á ke tala mai ai 'a e me'a na'á ke tui ki aí. 'I he'eku fakakaukau atu ko ia ki he me'a na'á ke lea 'aki 'o kau kia Sisū Kalaisí, na'á ku ongo'í puputu'u 'i he me'a pē 'e taha. Na'á ke pehē 'oku ke tui ko Sisū 'a ho Fakamo'ú. 'Oku 'ikai mahino kiate au hono 'uhinga 'oku fie ma'u ai ke fakamo'ui kitautolú pe ko e me'a 'oku fie ma'u ke fakahaofi kitautolu mei aí. Kapau na'e fakatupu kitautolu 'e he 'Otuá, ta kuo pau pē 'oku 'ikai ke tau fu'u kovi fēfē fau. 'ikai ko ia pē, ka na'á ku ongo'í 'a e melino 'oku hangē ke 'oatu ma'au 'e he ngaahi me'a 'oku ke tui ki aí. Hangē 'oku ke fiefia ange koe 'ia aú. Ko e hā nai hono 'uhingá? Ko e hā e me'a 'e hokó 'o kapau 'e 'ikai ke u tui au 'o hangē ko koé pea 'ikai ke u fai 'a e ngaahi me'a 'oku akonaki 'aki 'e homou Siasí? 'Oku ou faka'amu ange pē 'e 'i ai hao faingamālle ke ke tali mai ai 'eku tohi he 'oku ou fu'u fie ma'u 'aupito ke u 'ilo'í 'a e me'a 'oku ke tui ki aí.

Ko ho Kaume'a

K Faka'osi 'a e Sētesi

'The Mōsaia 16:6–9, na'e fakamo'oni ai 'a 'Apinetai ki hono ikuna'í 'o e maté ma'á e fa'ahinga kotoa pē 'o e tangatá 'i he mālohi 'o Sīsū Kalaisí. Faka'osi 'a e ngaahi sētesi ko 'ení 'aki ha'ó faka'aonga'í e me'a na'á ke ako 'i 'ilo mei he ngaahi veesi ko iá:

1. Ka ne 'ikai ke hā'ele mai 'a Kalaisi, pehē . . .
2. Kapau na'e 'ikai ke ikuna'í 'e Kalaisi 'a e maté, . . .
3. Koe'uhi ko 'Ene toetu'ú, . . .
4. Koe'uhi ko Kalaisi 'a e mo'ui pea mo e maama 'o māmaní, ta. . .
5. 'Oku hoko 'a e faikehekehe 'i he'eku mo'u'í tupu mei he ngaahi mo'oni na'e akonaki 'aki 'e 'Apinetai koe'uhi.



© 1966 Ronald K. Crosby

'The Mōsaia 12–16 na'e valokí'í ai 'e 'Apinetai 'a e Tu'í ko Noá pea mo 'ene kau taulá'eikí anga-koví ui kinautolu ke nau fakatomala. Kae hangē pē ko ia 'okú ke 'iló, na'e 'ikai ke tali 'e he tu'í anga-koví 'a e pōpoakí peá ne tu'utu'uni ke tāmáte'í 'a 'Apinetai. Ka na'e tui ha toko taha 'o e kau taulá'eikí 'a e Tu'í ko Noá ki he pōpoaki 'a 'Apinetai pea ne fakatomala. Na'e a'u pē ki he'ene feinga ke fakahaofi 'a 'Alamā

'Apinetai. Na'e 'i ai ha ngāue mahu'inga 'a e tangata ko 'ení 'oku hā ia 'i hono kotoa 'o e toenga 'o e tohi 'a Mōsaia. 'Okú ke pehē ko e fa'ahinga loto-to'a fēfē 'e fie ma'u ke te lava ai 'o tu'u hake 'o fakafepaki'í 'a e tu'í pea mo 'ene kau taulá'eikí pea taukapo'í 'a e tangata 'oku nau 'ita ai mo fie ma'u ke tāmáte'í?

Ke Mahino 'a e Folofolá



Mōsaia 17

Me'a ke talatalaaki'í ai koe (v. 7)—Ko ha hia ke tukuaki'í koe ki ai

Lau'ikovi'í (v. 12)—Fakasi'isi'í, fakalavea'í

Tutu (v. 13)—Tā, kau'imaea'í
Ngaahi ama (v. 13)—Ngaahi takainga 'akau, va'akau, pe va'a

Mōsaia 18

Hā'ele hake (v. 2)—'Alu hake ki 'olunga, fokotu'u hake pe hakeaki'í ki 'olunga

Fa'a 'alu ki ai (v. 5)—'alu ki ai, ma'unga 'alu ki ai

Feke'ike'í (v. 21)—Fakakikihi, kē, nofo fekainaki
Foaki (v. 27)—'Oatu, tuku atu, fe'inasi'aki
Fakahā (v. 34)—Tala mai, fakamatala'í mai, faka'ilo mai

Mōsaia 18:13—Na'e Anga-fēfē 'a e ma'u 'e 'Alamā 'a e Mafai ke Fai Papitaisó?

Na'e ako 'aki 'e Palesitini Siosefa Filitingi Sāmita 'o pehē: "Te tau lava pē 'o pehē na'e ma'u 'e 'Alamā mo ha ni'ihiki kehe 'a e lakanga fakataula'eikí ki mu'a peá ne toki mamahi koe'uhi ko e Tu'í ko Noá. Neongo pe 'oku tonu 'eni pe 'ikai, ka 'oku 'ikai ke fu'u mahu'inga ia koe'uhi he 'oku fakahā mahino mai 'i he Tohi 'a Molomoná na'á ne ma'u 'a e mafai [vakai ki he Mōsaia 18:13, 18]" (Answers to Gospel Questions, 3:203).



Mōsaia 18:14–15—'E Lava 'e ha Taha Ke ne Papitaiso pē Ia?

'I he taimi na'e papitaiso ai 'e 'Alamā 'a Heilami 'i he ngaahi vai 'o Molomoná, na'á ne fakangalo hifo 'a Heilami 'i he vai pea na'á ne fakangalo hifo foki mo ia. Ko e toko taha na'e papitaiso hono hokó, na'e fakauku pē 'e 'Alamā 'a e toko taha ko iá 'o 'ikai ke ne kau ai mo ia. Na'e fakamatala 'e Palesitini Siosefa Filitingi Sāmita 'o pehē: "Ko e taimi ko ē na'e papitaiso ai 'e 'Alamā ia mo Heilami, na'e 'ikai pehē ko hano papitaiso pē 'e 'Alamā ia, ka ko ha faka'ilonga pē ki he 'Eikí 'o 'ene loto fakatōkialó pea mo 'ene fakatomala kakató" (Answers to Gospel Questions, 3:203).

Ko Hono Ako 'o e Folofolá

Fai 'a e 'ekitiviti A pe E pea mo ha taha 'o e ngaahi 'ekitiviti kehé (F-I) 'i ho'o ako 'a e Mōsaia 17-18.

A Ko e Hā e Me'a Na'e Fai 'e 'Apinetai 'A ia Na'e "'Totonu [ai ke ne] Maté"?

'I he hili 'a e fanongo 'a Noa mo 'ene kau taula'eikí kia 'Apinetai, na'e 'osi e 'aho 'e tolu mo 'enau fekumi ki ha fa'ahinga tukuaki'i ke fai kia 'Apinetai ke nau tala ai 'o pehē 'oku "totonu ke [ne] mate" (vakai, Mōsaia 17:6-8).

1. Lau 'a e Mōsaia 17:6-8 mo e fakamatala 'a Limihai ki mu'a 'i he Mōsaia 26-28. Ko e hā e me'a na'a nau tukuaki'i ki ai 'a 'Apinetai?
2. 'Okú ke pehē ko e hā hono 'uhinga na'e fu'u 'ita lahi ai a Noa mo 'ene kau taula'eikí 'i he "hia" ko iá?

E Hiki Ha Fakamatala 'a ha Fakamo'oni Na'e Sio Tonu

'Oku hiki 'i he Mōsaia 17:9-20 'a e fakamo'oni pea mo e kikite faka'osi 'a 'Apinetai. Ako e ngaahi veesi ko iá peá ke hiki leva ha fakamatala 'o e me'a na'e hokó 'o hangē pē na'á ke 'i ai tonu ko ha tokotaha faiongoongo ma'a ha nusipepa. Fakapapau'i 'okú ke fakamatala'i e me'a na'e tñaki atu 'e 'Apinetai 'i he kikite ko 'ení ki he kikite ko ia na'á ne 'osi fai 'o kau ki he Tu'i ko Noá 'i he Mōsaia 12:3.

F 'Omi ha Sipinga Fakaeonopooni

Ki mu'a pea toki fakaafe'i 'e 'Alamá 'a e kakaí ke papitaisó, na'á ne fakamatala'i ange kiate kinautolu ha ní'ihí 'o e ngaahi palōmesi 'oku fai fakataha mo e fuakava ko iá.

1. Hiki 'i ho'o pepa fakamatalá ha saati hangē ko e saati 'oku fakahā atu hení. 'I ho'o ako ko ia 'a e Mōsaia 18:8-10, faka'aonga'i e ngaahi fo'i lea 'oku ha'i atu ke tokoni atu ke ke 'ilo'i 'a e ngaahi fiema'u na'e lave ki ai 'a 'Alamá, 'a e ngaahi palōmesi 'oku tau fai, pea mo e ngaahi palōmesi ko ia 'oku fai 'e he 'Eikí. Fakafonu e sātí 'aki 'a e fakamatala 'okú ke ma'ú. Mahalo pē te ke fie faka'ilonga'i mo fakafikefika e ngaahi palōmesi 'i ho'o folofolá.

Ko ha Fiema'u 'Uluaki	Ko 'Eku Palōmesi	Ko e Ngaahi Palōmesi 'a e 'Eikí
1. (fie)	1. (ngaahi kavenga)	1. (huhu'i)
	2. (tangi)	2. ('uluaki)
	3. (fakafiemālie'i)	3. (ta'engata)
	4. (tu'u)	4. (Laumālie)
	5. (tauhi)	
	6. (fai)	



2. Fili ha tolu 'o e ngaahi palōmesi ko ia 'oku tau fai 'i he papitaisó pea 'omi ha sipinga fakaeonopooni 'o honau 'uhinga 'i he Siasí he 'aho ni.

H Fakafehoanaki 'A e Ngaahi Ongó 'Okú ke Ma'ú

'Oku fakamatala 'i he Mōsaia 18:11-16 'a e me'a na'e hokó mo ongo na'e ma'u 'e he kakaí 'i he taimi na'e fai papitaiso ai 'a 'Alamá 'i he ngaahi vai 'o Molomoná. Hiki ha palakalafi 'i ho'o pepa fakamatalá 'o fakamatala'i ai 'a e ongo na'á ke ma'u 'i ho papitaisó. Kuó ke mamata 'i hono fakahoko 'o e ngaahi palōmesi 'a e 'Eikí 'i ho'o mo'uí? Ko e hā e me'a 'okú ke hounga'ia ai 'i he taimi ni fekau'aki mo ho papitaisó 'o lahi ange ia 'i ho'o hounga'ia he taimi ko iá?



I Hiki Hano Fakamatala'i 'o ha Takimu'a 'o e Siasí

Hili hono papitaiso 'e 'Alamá 'a e kakaí na'e fie ma'u ke ne fokotu'u 'a e Siasí 'i he toafá ke lava 'o tokanga'i ai kinautolu. 'Oku fakamatala 'a e Mōsaia 18:18-26 'o kau ki he kau taula'eiki, pe kau taki 'o e Siasí na'á ne uiui'i.

1. Ako e ngaahi veesi ko iá peá ke hiki leva 'a e ngaahi me'a 'oku fie ma'u ki he kau taki faka-Siasí ko iá. (Hangē ko 'ení: "Ko e takimu'a 'i he Siasí 'okú ne . . . pea 'okú ne loto fiemālie ke ne . . .") 'Oku tatau fēfē 'a e ngaahi fiema'u ko iá mo e ngaahi fiema'ú ki he fatongia 'o ha pīsope pe palesiteni fakakolo 'i he 'ahó ni?
2. Lau 'a e Mōsaia 18:21-30 peá ke hiki ha toe fakamatala 'e taha ki he me'a na'e fie ma'u mei he kāingalotu fo'ou.
3. 'Okú ke pehē ko e hā hono 'uhinga na'e fu'u fiefia ai 'a e kakaí ko iá?



Mōsaia 19

Ko e Iku'anga 'o e Tu'i Anga-kovi ko Noá

Kuo 'i ai ha taimi kuó ke sio ai ki ha tu'u mālohi atu 'a ha taha na'e fakamamahi' i ki he tokotaha na'a ne fakamamahi' i iá? Te ke lau 'i he Mōsaia 19 'o kau ki he tu'u mālohi atu 'a Kitione ki he Tu'i anga-kovi ko Noá. Te ke lau foki ai 'o kau ki hono fakahaofi 'o e Tu'i ko Noá meia Kitione kae 'ikai ke ne hao mei he kikite 'a 'Apinetai. 'I ho'o lau 'a e vahe ko 'ení, hanga foki 'o fakatokanga'i 'a e founga hono fakahoko 'o e kikite 'a 'Apinetai 'o kau ki he kakaí.

Ke Mahino 'a e Folofolá



Mōsaia 19

Mamahi (v. 7)—Loto mamahi, ilifia

Nofo (v. 13)—Na'e nofo, na'e kei toé

Tukuhau (v. 15, 26)—Ngaahi tukuhau, ngaahi totongi fakamālohi kae tauhi e melinó
Veuveuki (v. 29)—Fakamoveuveu, fakalavea'i



Tu'i ko Noá



Tu'i ko Limihaí

Ko Hono Ako 'o e Folofolá



Fai ha taha 'o e ngaahi 'ekitiviti ko 'ení (A–F) 'i ho'o ako 'a e Mōsaia 19.

A Tā ha Fakatātā 'o ha Me'a mei he Talanoá

Hili ho'o lau 'a e Mōsaia 19 peá ke fili ha me'a 'e taha na'e hoko 'i he talanoa ko 'ení peá ke tā hano fakatātā faingofua pē 'i ho'o

pepa akó. Fakakau kotoa ki ai 'a e ngaahi me'a mahu'inga kau ki he konga 'o e talanoá 'okú ke fili ke ke taá. Fakamatala'i hoko atu pē ki ho'o fakatātā 'a e me'a na'a ke taá pea hiki 'a e ngaahi veesi ko ia na'a ke tā fakatātā'i.

E Fakatauhoa 'a e Kikité pea mo Hono Fakahokó

1. Toe fakamanatu 'a e ngaahi kikite 'a 'Apinetai 'o kau ki he Tu'i ko Noá mo hono kakaí 'i he Mōsaia 12:2–3. 'Osi ko iá peá ke ako 'a e Mōsaia 19 peá ke kumi mo hiki e ngaahi veesi 'okú nau fakahā mai hono fakahoko 'o e ongo kikite ko iá. 'E lelei pē kapau te ke fie hiki 'a e fakamo'oni fakafolofola ki he kikite ko iá 'i he tafa'aki 'o ho'o folofolá 'o hoko atu pē ki he ngaahi veesi 'oku nau fakahā mai hono fakahokó.
2. Fakamatala'i 'i ho'o pepa akó 'a e founga na'e fakahoko 'aki 'a e kikite taki taha ko 'ení.

F Faka'eke'eke ha Taha he Talanoá

'Oku fakamatala'i 'i he Mōsaia 19:18–24 'a e iku'anga 'o e Tu'i ko Noá. Tau pehē pē ko ha tokotaha faiongoongo nusipepa koe 'okú ke fononga atu mo e kau tangata 'a Kitioné peá ke faka'eke'eke ha taha 'o e kau tangata na'e 'alu mo e Tu'i ko Noá. Hiki e tali 'okú ke pehē te ne fai ki he ngaahi fehu'i ko 'ení:

- Ko e hā hono 'uhinga na'a ke 'alu ai mo e tu'i kae 'ikai te ke nofo mo ho fāmili?
- Ko e hā 'oku 'ikai ke 'i heni ai 'a e tu'i mo koe he taimi ní?
- Ko e hā e me'a na'e hoko ki aí?
- Ko e hā e me'a na'e hoko ki he kau taula'eiki?
- Ko e hā hono 'uhinga 'okú ke toe foki mai aí?
- Kapau 'e fie ma'u ke ke toe fakahoko 'a e me'a tatau, ko e hā ha me'a te ke fai 'o kehé ange?



Mōsaia 20

Ko e Tau 'a e Kakai 'o Limihaí ke Malu'i Honau Ngaahi Fāmili

Ko e tokolahi 'o e kau taula'eiki 'a e Tu'i ko Noá ko ha kakai anga-kovi kināutolu. Tē ke lau 'i he Mōsaia 20 'o kau ki he' enau kei hokohoko atu pē 'i he' enau fai kovi neongo hono 'osi tāmata'e 'a e Tu'i ko Noá pea nau hola 'o kumi mo'ui ki he toafā. 'I ho'o lau 'a e vahe ko 'ení, hanga 'o fakatokanga'i 'a e mālohi 'o e kakai 'o Limihaí 'i he taimi na'a nau tau ai koe' uhi ko ha 'uhinga mā'oni'oni.

Ke Mahino 'a e Folofolá

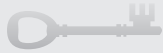

Mōsaia 20

Manavahē (v. 3)—'Ikai ke lava
Fu'u lahi (v. 10)—Mālohi, fefeka
Nau fai tūkingata (v. 11)—tau mālohi
Nono'o (v. 13)—Ha'ihai
Tatali si'i (v. 17)—Ta'ofi, kātaki

'Oua na'a tukuaki'i 'a kinautolu (v. 17)—'Oua 'e tukuaki'i kinautolu
Fakafiemālie'i (v. 19–20, 22, 24)—Fakanonga
Lau (v. 23)—Tukuaki'i

Ko Hono Ako 'o e Folofolá



Fai 'a e 'ekitiviti A pe E 'i ho'o ako 'a e Mōsaia 20.

A Ko e Hā e Me'a 'Okú Ke Ako 'o Kau kia Kitioné?



Kuó ke 'osi lau 'a e ngaahi me'a lahi 'o kau kia Kitione. Hangē ko 'ení, na'á ne fakafetaulaki fefeka ki he Tu'i ko Noá pea ne fekau'i atu ha kau tangata ke nau 'alu 'o vakai e me'a kuo hoko ki he tu'i mo kinautolu na'a nau tuku honau ngaahi fāmilī ka nau hola fakataha mo iá (vakai, Mōsaia 19). Ako 'a e Mōsaia 20 pea tali 'a e ngaahi fehu'i ko 'ení:

1. Ko e hā e tu'unga 'o Kitione 'i he pule'anga 'o e Tu'i ko Limihai?
2. Ko e hā e me'a na'e fai 'e Kitione ke ta'ofi 'aki hono toe 'ohofi kinautolu 'e he kau Leimaná? (vakai, Mōsaia 20:14–24).
3. Ko e hā e me'a na'e pehē Kitione ko e kamata'anga ia 'o e fakamamahi na'e tofanga ai 'a e kakai 'o Limihai?
4. Ko e hā e me'a 'okú ne fakahā mai heni pe ko e fa'ahinga tangata fēfē 'a Kitioné?

E Hiki ha Sivi

Mei ho'o lau 'a e Mōsaia 20, hanga 'o hiki ha ngaahi fehu'i 'e nima 'o kau ki ha ngaahi me'a mahu'inga na'e hoko pe ngaahi tefito'i mo'oni 'e nima 'i he vahe ko iá. Fakapapau'i 'okú ke tu'u 'i mui he fehu'i taki taha 'a e talí pea mo e ngaahi veesi ko ia 'oku ma'u ai.



Mōsaia 21–22
 Ko e Nofu Pōpulá mo
 e Fakatau'atāina'i

Kapau na'á ke nofo pōpula ki ha fili 'a ia na'a nau faka'aonga'i koe hangē ha manu uta kavengá ke ke ha'amo holo ha ngaahi kavenga mamafa, ko e hā e me'a te ke fai ke ma'u ai ho'o tau'atāina? Ko hai te ke kumi tokoni mei ai? 'I ho'o lau 'a e Mōsaia 21–22, kumi ke 'ilo 'a e me'a na'e fai 'e he kakai 'o Limihai 'i he'enau 'i he tu'unga tatau mo ia. Fakatokanga'i foki 'a e kei hokohoko atu ai pē hono fakahoko 'o e ngaahi kikite 'a 'Apinetai.

Ke Mahino 'a e Folofolá



Mōsaia 21

Loto-mamahi (v. 9)—Fakahaai
Fakavaivai'i 'a kinautolu (v. 13)—Tukulolo
Faka'au ke tu'umālie (v. 16)—'o e mamahi, loto mamahi
 Tāpuekina māmālie

Mōsaia 21:22–24—'Okú Toe Fakataha'i ha Fo'i Talanoa 'e Ua

'Okú 'aonga ke tau manatu'i ko e tohi Mōsaia 1–8 ko hono fakapapau'i ia 'e Molomona 'o e lekooti 'a Mōsaia pea 'oku 'i ai 'a e talanoa ki he kakai Nifai 'i Seilahemalá 'o a'u ki he pule 'a Mōsaia II (vakai ki he "Saati Hokohoko 'o e Ngaahi Me'a Na'e Hoko 'i he Tohi 'a Molomoná", p. 220). 'Okú to'o 'a e Mōsaia 9–22 mei he lekooti 'a Sēnifi pea 'oku fakamatala ia ki he talanoa 'o e kakai Nifai na'a nau mavahe mei Seilahemala lolotonga e pule 'a Mōsaia I 'o nau muimui 'ia Sēnifi 'o toe foki ki he fonua ko Lihai-Nifai.

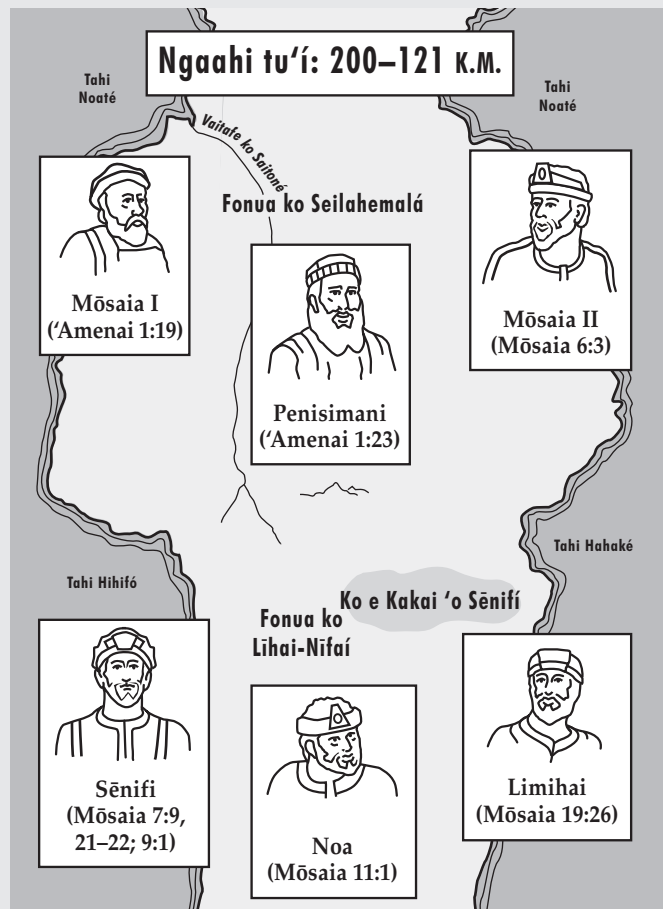

‘Oku tau lau ‘i he Mōsaia 7–9 na’e fekau‘i atu ‘e Mōsaia II ha kau tangata ‘a ia na’e taki ai ‘a ‘Āmoni, ke tau kumi ke ‘ilo‘i pe ko e hā e me‘a na’e hoko ki he kolo ‘o Sēnifī, ‘a ia na’a nau mavahe mei Seilahemala he ta‘u ‘e nimangofulu tupu kuo hilī. Na’e ma‘u ‘e ‘Āmoni ‘a e mokopuna ‘o Sēnifī, ko e Tu‘i ko Limihaī, pea mo hono kakai ‘oku nau nofo pōpula ki he kau Leimanā. ‘Oku tau lau ‘i he Mōsaia 21 ‘o kau ki he ha‘u ‘a ‘Āmoni mo ‘ene kau tangatā ‘o fakatatau ki he lau ‘a Limihaī.

Mōsaia 22

Tu‘o lahi (v. 3–4)—Ki mu‘a, ki mu‘a heni : **Tukuhau** (v. 7)—Tukuhau, totongi fakamālohi kae kei tauhi e melinó
Fanongonongo (v. 6)—Fakamafola atu, talaki : **Ngaahi koloa** (v. 12)—Me‘akai mo e ngaahi me‘a kehe

Ko Hono Ako ‘o e Folofolá

Fai ha ua ‘o e ngaahi ‘ekitiviti ko ‘enī (A–F) ‘i ho‘o ako ‘a e Mōsaia

A Na’e Fakahoko Fēfē ‘a e Kikite Ko ‘Enī?

Neongo kuo fuoloa hono fakapoongi ‘o ‘Apinetāi ka na’e kei hokohoko mai ai pē hono fakahoko ‘o ‘ene ngaahi kikite.

1. Fakafehoanaki ‘a e Mōsaia 12:1–8 ki he 21:1–3. Fakamatala ki he me‘a na’e hoko ki he kakai ‘o Limihaī ‘a ia na’e ‘osi kikite‘i pē ‘e ‘Apinetāi.
2. Fakafehoanaki ‘a e Mōsaia 11:23–25 ki he 21:13–15. Fakamatala ki ha toe me‘a kehe na’e hoko ki he kakai ‘o Limihaī ‘a ia na’e ‘osi kikite‘i pē ‘e ‘Apinetāi.

E Fekumi ki he ‘UHINGA Totonú

Hangē ko e me‘a na’e kikite‘i ‘e he palōfita ko ‘Apinetāi, na’e nofo pōpula ‘a e kakai ‘o Limihaī ki he kau Leimanā. Tā ha taimi tēpile ‘i ho‘o pepa akó ‘o tatau mo ia ‘oku hā atu henī:

Ngaahi Feinga Holá	Ngaahi Olá
Mōsaia 21:6–9	
Mōsaia 21:10–11	
Mōsaia 21:12	
Mōsaia 21:25–26 (Mōsaia 8:7–8)	
Mōsaia 21:13–15; 22:1–16	

1. Ako e ngaahi veesi ‘oku hiki ‘i he kōlomu ‘uluakí, peá ke fakamatala‘i nounou ‘i he kōlomu tatau pē ‘a e feinga taki taha na’e fai ‘e he kakai ‘o Limihaī ke nau hola mei he‘enau nofo pōpula ki he kau Leimanā. ‘Osi ko iá pea fakamatala‘i ‘a e ngaahi ola ‘o e feinga taki taha ‘i he kōlomu hono uá.
2. Toe fakamanatu ‘a e kikite ‘a Mōsaia ‘i he Mōsaia 11:23 pea faka‘aonga‘i ‘a e veesi ko iá ke fakamatala‘i ‘aki ‘a e ‘uhinga totonu na’e ‘ikai ola lelei ai ‘a e ngaahi ‘uluaki feinga ‘e faá.

3. ‘Okú ke pehē ko e hā hono ‘uhinga na’e toki ha‘u ai pē ‘a ‘Āmoni mo ‘ene kau tangatā mei Seilahemala ke kumi ki he kakai ‘o Limihaī hili ‘enau “anga-vaivai mā‘ulalo” mo ‘enau “tangi ‘o lahi ‘aupito ki he ‘Otuá” (Mōsaia 21:14)?
4. ‘Okú ke pehē ko hai na‘á ne ue‘i ‘a e loto ‘o Kitioné ke ne fakakaukau‘i ‘a e founga te nau lava ke hola aí?
5. Fakakaukau angé ki he “pōpula” ‘oku hoko ‘i he taimi ‘oku fakavaivai ai ha taha ki he ngaahi ‘ahi‘ahi ‘a Sētané. Ko e hā ha me‘a ‘okú ke mamata ki ai ‘i he me‘a na’e a‘usia ‘e he kakai ‘o Limihaī ‘a ia ‘e lava ke faka‘aonga‘i ki he ngaahi feinga ‘oku tau fai ke tau hao mei he pōpula ‘o e fai anghalá?



F Tā ha Mape

Ako ‘a e Mōsaia 21:23–27 mo e Mōsaia 8:7–9 pea tā ha mape ‘oku ‘asi ai ‘a e hala na’e fononga ai ‘a e kau tangata ‘e toko fāngofulu mā tolu ‘a Limihaī. Faka‘ali‘ali ‘a e fonua na’a nau fekumi ki ai pea mo e fonua na’a nau ‘iló. Ngāue ‘aki ‘a e fakatātā ‘o e ngaahi fonua ‘i he Tohi ‘a Molomoná ‘i he peesi 219 ‘o e tohi fakahinohino ako ko ‘enī ke tokoni atu.

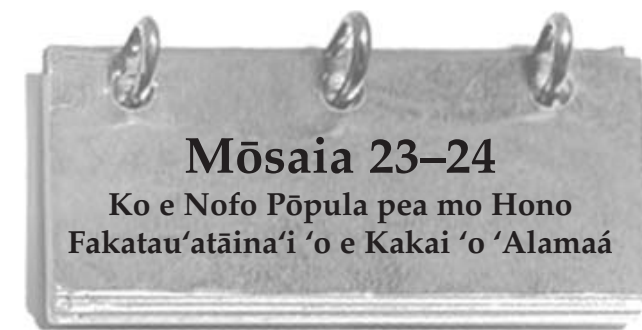

‘I he foki ‘a e kakai ‘o Limihaī ‘o a‘u lelei ki Seilahemalá, na’e hiki leva ‘a e tohi Mōsaia 23–24 mei he kakai ‘o Limihaī ki he me‘a na’e hoko kia ‘Alamā mo e kakai tui na’a nau muimui ‘iate iá. Na’a tau lau ‘i he Mōsaia 18 ‘o kau ki he‘enau hola mei he kau tau ‘a e Tu‘i ko Noá. ‘I ho‘o au ‘a e ngaahi vahe ko ‘enī, te ke toe ‘ilo foki ai ki he me‘a na’e hoko ki he kau kaungā-fononga ‘o ‘Alamā ki mu‘á—‘a e kau taula‘eiki anga-kovi ‘a e Tu‘i ko Noá. Na’a nau kei hoko atu ai pē ‘i honau ngaahi hala koví. ‘I ho‘o laukongá, hanga ‘o fakatokanga‘i ‘a e kei hokohoko atu ai pē ke fakahoko ‘a e ngaahi kikite ko ia ‘a ‘Apinetāi.



Mōsaia 23

Lelei (v. 7)—'Aonga, totonu
'Ofa (v. 7)—Fakamahu'inga'i, faka'apa'apa'i
Tauhela (v. 9)—Tauhele
Mamahi (v. 9)—Loto mamahi, fakamamahi
Mamahi lahi (v. 10)—Loto mamahi

Ngaahi ha'i (v. 13)—Pōpula
Ngaahi ha'i 'o e angahalá (v. 13)—Ta'ofi mei he tau'atāina fakafo'ituituí, ko e ngaahi nunu'a 'o e angahalá
'Oku kau (v. 18)—Fekau'aki mo e

Mōsaia 23:21–24—Ko e Nofu Pōpula 'a e Kakai 'o 'Alamá

Na'e kongu ua 'a e kikite 'a 'Apinetai 'o kau ki he Tu'i ko Noá mo hono kakai. Ko e taimi ko ē na'e 'uluaki fakatokanga ai 'e 'Apinetai kiate kinautolú, na'á ne fakahā ange kapau 'e 'ikai ke nau fakatomala, te nau mo'ua 'i he fakamamahi mo e nofo pōpulá (vakai ki he Mōsaia 11). 'I he'ene fakatokanga kiate kinautolu hono tu'ou uá, 'a ia ko e 'osi ia ha ta'u 'e ua mei he 'uluaki fakatokangá, na'e te'eki pē ke nau fakatomala. 'I he'ene fakatokanga hono uá na'á ne fakahā ange ai ko e mo'oni te nau nofo pōpula pea 'e fakamamahi'i kinautolu, pea kapau 'e 'ikai ai pē ke nau fakatomala, 'e faka'auha kinautolu (vakai, Mōsaia 12). Pea neongo na'e toki fakatomala 'a 'Alamá mo hono kakai hili 'a e fakatokanga hono ua 'a 'Apinetai, ka na'e 'ikai vave fe'unga ia ke nau hao ai mei hono kikite'i ko ia te nau nofo pōpula mo faingata'a'ia.

Mōsaia 24

Olo poto (v. 7)—Poto, kākā
Vete (v. 7)—Kaiha'a fakamālohi

Ma'u (v. 19)—'Ikai toe 'ā, lahi

Ko Hono Ako 'o e Folofolá



Fai ha ua 'o e ngaahi 'ekitiviti ko 'ení (A–H) 'i ho'o ako 'a e Mōsaia 23–24.

A Fokotu'u e Kakai mo e Ngaahi Feitu'u ki Honau Ngaahi Feitu'u Totonu

'Oku to'o 'a e fakatātā 'oku 'oatu fakataha mo 'ení mei ha kongu 'o e "Saati Hokohoko 'o e Ngaahi Me'a Na'e Hoko 'i he Tohi 'a Molomoná" (vakai, p. 220). Tā 'i ho'o pepa akó ha fakatātā tatau mo ia, pea mei ho'o laukonga ko ia na'e fai 'i he Mōsaia 1–24, hanga 'o hiki 'a e ngaahi hingoa mo e ngaahi feitu'u ko 'ení 'i honau ngaahi feitu'u totonu 'i he sātí: Sēnifi, Mōsaia I, Tu'i ko Noá, 'Apinetai, Tu'i ko Penisimaní, Tu'i ko Mōsaia II, Tu'i ko Limiha'i, 'Alamá ko e Lahí, fonua ko Seilahemalá, fonua ko Lihai-Nifai.

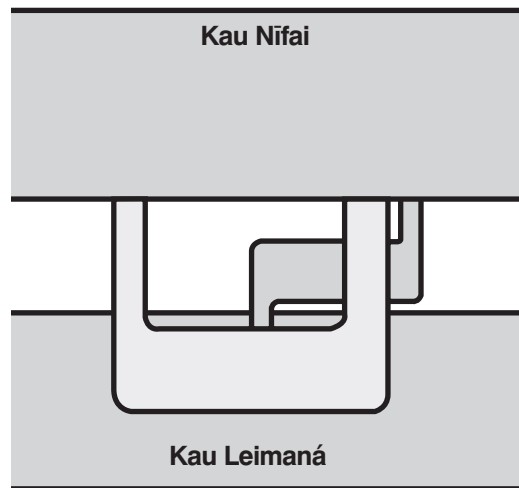

E Fakamatala'i e Me'a Na'e Ta'e 'Amanekiná

'I he Mōsaia 23:16–24:4, na'e hoko ai ha ngaahi me'a lahi 'a ia 'e hā ngali kehe nai. Lau e ngaahi fehu'i 'i laló pea fakamatala pe 'oku ke pehē ko e hā hono 'uhinga na'e hoko ai 'a e me'a taki taha ko 'ení 'i he fa'ahinga founga ko íá:

1. Ko e hā hono 'uhinga 'okú ke tui ai na'e fakangofua pē 'e he 'Eiki 'a 'Alamá mo hono kakai ke nau pōpula ki he kau Leimaná hili ia 'enua fakatomala pea mo'ui anga mā'oni'oni? (Fakapapau'i 'okú ke fakakau atu 'i ho'o talí mo e me'a kuó ke ako mei he Mōsaia 11:23; 12:1–2; vakai ki he kongu "Ke Mahino 'a e Folofolá" ki he Mōsaia 23:21–24 ke ma'u mei ai mo ha toe tokoni.)
2. 'Okú ke pehē ko e hā hono 'uhinga na'e 'alo'ofa ai 'a e kau tau Leimaná ('a ia na'a nau tuli 'a e kakai 'o Limiha'i) kia 'Alamá mo hono kakai?
3. 'Okú ke pehē ko e hā hono 'uhinga na'e kole ai 'a e ngaahi 'ofefine 'o e kakai Leimaná ki he kau Leimaná ke nau 'alo'ofa pēki he kau taula'eiki anga-kovi na'a nau puke fakamalohi'i kinautolú?
4. 'Okú ke pehē ko e hā hono 'uhinga na'e foaki ange ai kia 'Amulone mo e kau taula'eiki anga-kovi kehé 'a e ngaahi tu'unga mo e mafai fakapule 'i he kau Leimaná?

F Fakafehoanaki 'a Kinautolu 'i he Talanoá

Na'e fakatou hoko pē 'a 'Amulone mo 'Alamá ko e ongo taula'eiki 'i he loto'ā 'o e Tu'i ko Noá, kae talu mei ai mo 'ena taki taha 'alu 'i hona ngaahi hala kehekehe.

1. Fekumi 'i he tohi Mōsaia 23:6–20 mo e 24:8–12 pea hiki ha palakalafi 'o ke fakafehoanaki ai 'a 'Alamá 'i he tu'unga kuo hokosia 'e he'ene mo'ui pea mo e anga 'o e tangata ko 'eni ko 'Amuloné.
2. Ko e hā e me'a 'oku ako'i atu 'e he ngaahi faikehekehe ko 'ení 'o kau ki he liliu 'oku fai 'e ha fakamo'oni ki he ongoongolei ki he kakai? 'Okú ke pehē ko e hā hono 'uhinga 'oku fu'u 'ita lahi ai 'a e kakai anga-kovi kiate kinautolu ko ia 'oku nau feinga ke fai lelei?



H Fakafehoanaki 'a e Ngaahi Founga Holá

'Oku 'i ai 'a e ngaahi faikehekehe mālie mo'oni 'i he founga na'e fakahaofi ai 'a 'Alamā mo hono kakai mei he kau Leimaná pea mo e founga ko ia na'e fakahaofi 'aki 'a Limihai mo hono kakai. Tali e ngaahi fehu'í ko 'ení mei ho'ou lau 'a e Mōsaia 21–24:

1. Ko e hā e ngaahi faikehekehe na'á ke ma'u 'o kau ki he *taimi* na'e fakapapau'í ai 'e he ongo kulupu taki taha ke nau lotu ki he 'Eiki ke fakahaofi kinautolú? (fakafehoanaki 'a e Mōsaia 21:11–15 mo e 23:25–29; 24:9–12).
2. Ko e hā e ngaahi faikehekehe na'á ke ma'u 'o kau ki he founga na'e tokoni'í 'aki 'e he 'Eiki 'a e ongo kulupu ni taki taha 'i he'enau ngaahi kavengá? (fakafehoanaki 'a e Mōsaia 21:15–17 mo e 24:13–15).
3. Ko e hā e ngaahi faikehekehe na'á ke ma'u 'i he kau mai 'a e 'Eiki ki he me'a na'e hoko ki he kau le'o 'a e kau Leimaná 'o lava ke hola ai 'a e ongo kulupu 'o haó? (fakafehoanaki 'a e Mōsaia 22:3–11 mo e 24:16–19).
4. Ko e hā e ngaahi faikehekehe na'á ke ma'u 'i he kau mai 'a e 'Eiki ki he me'a na'e hoko ki he kau tau na'e fekau'í atu ke nau toe puke mai 'a e ongo kulupu ni taki taha? (fakafehoanaki 'a e Mōsaia 22:13–16 mo e 24:20–25).
5. Ko e hā e ngaahi founga 'oku fai tatau ai 'a e ngaahi faingata'a 'o e 'aho ní mo ia na'e fehanganagai mo e kakai 'o 'Alamaá?
6. Ko e hā ha ngaahi fakatāta'e e ní'ihí 'o e ngaahi founga 'oku fefeka ai 'a e ngaahi lotó he 'aho ní?



Na'e faifai pē 'o foki hao kotoa mai 'a e ngaahi kulupu kehekehe ko ia 'o e kakai Nifai ki he fonua ko Seilahemalá. Tau pēhē pē ko ha tokotaha Nifai koe na'á ke nofo ma'u pē 'i Seilahemala. Ko e hā hai e ngaahi fakakaukau na'á ke mei ma'ú 'i he hili ha'o fanongo he ngaahi talanoa 'o kau ki he kakai 'o Limihai pea mo e kakai 'o 'Alamaá? Fakatokanga'i e me'a na'e fai 'e he Tu'i ko Mōsaia II o 'Alamā ke lelei ki he kakai 'i Seilahemalá.

Ke Mahino 'a e Folofolá



Mōsaia 25

Nofo (v. 7)—Na'e nofo, na'e kei toé

Na'ina'i (v. 16)—Poupou'i, faka'ai'ai, akonaki'i

Loto mamahi (v. 11)—Mamahi, mamahi tu'u

Mōsaia 25:1–4, 13—Ko Hai 'a e Tangata Nifai?

Ko e ongo kakai tefito 'i he Tohi 'a Molomoná ko e kakai Nifai pea mo e kakai Leimaná. Ka neongo ia, 'oku 'ikai pēhē ko e fa'ahinga kakai pē 'e taha na'e 'i he ongo kulupu ko 'ení 'e uá. Na'e 'ikai ngata pē 'i he kau ki he kakai Leimaná 'a e hako 'o Leimaná, Lēmiuelá, mo kinautolu mei he kulupu 'a Lihai 'a ia na'a nau nofo mo kinautolú, ka na'e toe kau atu foki ki ai ki mui ange mo e kau Nifai anga-koví. Na'e kau 'i he kakai Nifai 'a e hako 'o Nifai mo kinautolu mei he kulupu 'a Lihai na'a nau muimui 'iate iá, pea pēhē ki he kakai 'o Seilahemalá (vakai, Mōsaia 25:13).

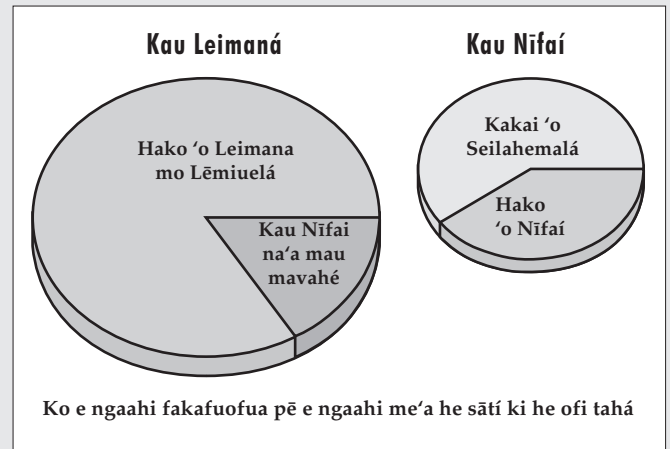

Mahalo 'e faingofua ange ke manatu'í ko e kakai Nifai ko kinautolu ia na'a nau muimui 'i he ongoongolelei 'o Sisū Kalaisí ka na'e 'ikai pēhē 'a e kau Leimaná. Na'e laka hake he liunga uá 'a kinautolu na'e ui ko e kau Leimaná 'i hono fakataha'í ko ia 'o e kakai Nifai mo e kakai 'o Seilahemalá (vakai, Mōsaia 25:2–3).

Ko Hono Ako 'o e Folofolá



Fai 'a e 'ekitiviti A pe E 'i ho'o ako 'a e Mōsaia 25.

A Ko e Hā e Ngaahi Ongō Na'a Nau Ma'ú?

'I he fanongo ko ia 'a e kakai ki he ngaahi talanoa 'o kau ki he me'a na'e hoko lolotonga 'a e taimi 'o e Tu'í ko Noá pea 'i he hili 'a e taimi ko iá, na'a nau "fu'u ofo lahi" (Mōsaia 25:7). Lau e ngaahi veesi ko 'ení peá ke fakamatala'i e me'a na'a nau fanongo ai pea mo e ongo na'a nau ma'ú. 'Oku 'oatu 'a e Fika 1 ko ha fakatāta'e.

1. Mōsaia 25:8—Na'a nau fanongo hono fakahaofi 'o e kakai 'o Limihai mei he nofo pōpula ki he kau Leimaná. Na'a nau fiefia lahi ai.
2. Mōsaia 25:9
3. Mōsaia 25:10
4. Mōsaia 25:11
5. Mōsaia 25:12

E Ko e Fe'iloaki 'i Seilahemala

1. 'Oku tau lau 'i he Mōsaia 25:1 ki hono ui 'e Mōsaia 'a e kakai ke nau fakataha mai. 'E lava pē ke fakafehoanaki e fakataha ko 'enī ki he ngaahi konifelenisi lahi 'oku tau fa'a fai 'i he Siasī he 'aho ní. Hiki 'i ho'o pepa akó ha 'asenita pe foomu lipooti hangē ko ia 'oku faka'ali'ali atu hení peá ke fakafonu ia mei he me'a 'okú ke ma'u mei hono ako 'o e ngaahi veesi 'oku hiki atu.

'Asenita 'o e Fakataha 'i Seilahemalá

'Ahó: (vakai ki he ngaahi 'aho 'oku fokotu'u atu 'i he Mōsaia 24:25)

Tokanga'í: (vakai, Mōsaia 25:1)

Tokotaha Lea #1: (vakai, Mōsaia 25:5)

Tefitó: (vakai, Mōsaia 25:5-6)

Tali 'a e kakai: (vakai, Mōsaia 25:7-13)

Tokotaha Lea #2: (vakai, Mōsaia 25:14)

Tefitó: (vakai, Mōsaia 25:15-16)

Tali 'a e kakai: (vakai, Mōsaia 25:17)

'I he 'osi 'a e Konifelenisi:

(Lau 'a e Mōsaia 25:18-23 pea fakamatala'í e me'a na'e hoko 'i Seilahemala hili 'a e konifelenisi mahu'inga ko 'enī.)

2. 'E lava nai ke faka'aonga'i fēfē'i e me'a na'a nau a'usía ki hotua kuongá ni?
3. Fakatatau ki he Mōsaia 25:24, ko e hā e me'a na'e fai 'e he 'Eiki ma'á e kakai ni?
4. Ko e hā hono 'uhinga 'okú ke pehē ai 'oku mahu'inga ke 'ilo'i e me'a na'e fai 'e he 'Eiki ma'anautolu?



Mōsaia 26

Ko e Hē Mei he Mo'oní 'i he To'utangata Kei Tupu Haké

Na'e pehē ia kuo foki hao kotoa mai 'a e kakai Nīfai ki Seilahemalá mo nau tau'atāina mei he kau Leimaná pea 'e melino ai 'a e nofó mo 'ikai ha toe palōpalema. Ka 'oku hangē 'oku 'ikai pehē ma'u pē 'a e mo'uí ia. Na'e a'usia tonu 'e he kakai Nīfai lalahi tokolahi 'a e ngaahi faingata'a kakaha 'oku tupu mei he fai angahalá pea mo e fiefia 'oku nau ma'u mei hono fakamolemole'i pea mo hono fakahaofi kinautolu 'e he 'Eiki. Ka neongo ia, na'e 'ikai a'usia 'e he'enua fānaú 'a e ngaahi me'a tatau mo ia pea si'aki ai 'e he tokolahi 'a e ngaahi akonaki mo e ngaahi fakamo'oni 'a 'enua mātu'á. 'Oku 'i ai nai ha kau talavou he 'ahó ni 'oku nau fāinga mo e me'a tatau mo nau angatu'u ki he'enua mātu'á? 'I ho'o lau 'a e Mōsaia 26, kumi angé 'a e me'a na'e pehē 'e he 'Eiki ko e tupu'anga ia 'o e angatu'u pehē mo e me'a 'oku tupu mei he angatu'ú.

Ke Mahino 'a e Folofolá



Mōsaia 26

Feke'ike'i (v. 5)—Ngaahi vātamaki, ngaahi fakakikihi

Valoki'i (v. 6)—Fakatokanga ki he ngaahi fai angahalá

Ngaahi angahala kehekehe (v. 11)—Ngaahi fai angahala kehekehe

Angahala (v. 19)—Tokotaha 'okú ne maumau'i e fonó

Fakatonutonu (v. 37)—Pule'i, tokanga'i

Faka'ehi'ehi (v. 37)—Tokanga, tokanga'i lelei

Mōsaia 26:5-12—Ko e Ngaahi Fono 'a e 'Otuá mo e Ngaahi Lao 'a e Tangatá

'Oku mahu'inga ke mahino 'oku 'i ai pē 'a e faikehekehe 'i he me'a 'oku ui ko e fai angahalá mo e me'a 'oku ui ko e hiá. Ko e hiá ko hano maumau'i ia 'o e ngaahi lao 'o e fonuá, pea ko e fai angahalá ko hono maumau'i ia 'o e ngaahi fono 'a e 'Otuá. Ko e taimi lahi 'oku fakatou fakahoko ai pē 'a e ongo me'á ni 'i ha ngāue 'oku fakahoko, ka 'e 'i ai 'a e ngaahi ngāue ia 'e ni'ihī 'oku lau ko e fai angahala 'oku 'ikai fepaki ia mo e ngaahi lao 'a e tangatá. Na'e feinga 'a 'Alamá ke tokoni mai e tu'í koe'uhi ko e ngaahi faihala 'a hono kakai. Na'e 'afio'i 'e he Tu'í ko Mōsaiá neongo na'e hala 'a e ngaahi tui na'e ma'u 'e he kakai ko 'enī pea na'e kākaa'i e ni'ihī 'o e kāingalotu 'o e Siasí 'e he ngaahi "lea fakahekeheké" (Mōsaia 26:6) ka na'e 'ikai fepaki ia mo e lao 'a e kakai Nīfai. Na'e tafoki leva 'a 'Alamá 'o kole tokoni mei he 'Eiki 'i he me'a ke ne fai fekau'aki mo e ngaahi me'a hala ko ia 'oku hoko 'i he loto Siasí. Vakai ki he Tokāteline mo e Ngaahi Fuakava 134 ki ha fakahā 'o 'onopooni fekau'aki mo e me'a tatau pē ko 'enī.

Ko Hono Ako 'o e Folofolá



Fai ha ua 'o e ongo 'ekitiviti' ko 'enī (A-H) 'i ho'o ako 'a e Mōsaia 26.

A Kumi 'a e Ngaahi Me'a 'Okú ne Fakatupú

Hangehangē ko e to'utangata kotoa pē 'oku 'i ai pē ha kau talavou ia 'i he "to'utangata 'oku lolotonga tupu haké" (Mōsaia 26:1) 'oku nau si'aki 'a e ngaahi lēsoni kuo ako 'e he'enua ngaahi mātu'á mo akonaki 'akí. 'Oku fakamatala 'a e Mōsaia 26 ki he ngaahi me'a tatau na'e hoko 'i Seilahemalá.

1. Ako 'a e Mōsaia 26:1-5, 'osi ko iá peá ke tā 'i ho'o pepa akó ha fakatātā tatau mo e fakatātā 'oku faka'ali'ali atu hení. Fetongi 'aki e ngaahi faka'ilonga fehu'i (?) 'i he ngaahi puhá e me'a na'a ne fakatupu 'a e palōpalema 'oku hiki atu 'i he ngaahi veesi folofolá.

?

(Vakai ki he v. 1-2)

➔

Na'e 'ikai lava ke mahino kiate kinautolu e folofola 'a e 'Otuá pea na'a nau fakafefeka honau lotó (v. 3).

?

(Vakai ki he v. 4.)

➔

Na'e 'ikai te nau fie papitaiso pe fie kau ki he Siasí (v. 4).

Ko e hā e me'a na'e hoko 'o tupu ai 'a e ngaahi palōpalema ko 'enī?

2. Fakakaukau angé ki ha kakai 'okú ke 'ilo'i 'e 'ikai ke nau feinga kinautolu ke mahino 'a e ongoongolelei, pe kia kinautolu 'oku 'ikai te nau fie kau pe ngāue mālohi he Siasí. Hiki ha palakalafi 'o fakamatala'i ai 'a e ngaahi faitatau 'okú ke mamata ki ai 'i he ngaahi me'a 'okú ne fakatupu 'enau ngaahi palōpalema mo e ngaahi me'a na'a nau fakatupu e ngaahi palōpalema 'i Seilahemalá.
3. Lau 'a e Tokāteline mo e Ngaahi Fuakava 136:32–33 peá ke fakamatala'i e me'a te tau lava 'o fai ke lava'i 'aki 'a e ngaahi palōpalema ko 'ení mo honau ngaahi tupu'angá.

E 'Ilo'i e Fougá



Na'e fakamatala'i 'e Molomona 'i he Mōsaia 26 ha palōpalema faingata'a na'e fehangahangai mo 'Alamá 'i he'ene hoko ko e 'ulu 'o e Siasí. 'Okú fakamatala'i 'i he Fanongonongo Fakamafai'i 2 'i he ngata'anga 'o e Tokāteline mo e Ngaahi Fuakavá ha palōpalema faingata'a na'e fehangahangai mo Palesitini Sipenisá W. Kimipolo 'i he'ene hoko ko e Palesitini 'o e Siasí 'i hotau 'aho ní.

1. Ako 'a e Mōsaia 26:1–12 pea fakamatala'i e palōpalema na'e fehangahangai mo 'Alamaá.
2. Lau e Fanongonongo Fakamafai'i 2 pea fakamatala'i e palōpalema na'e fehangahangai mo Palesitini Kimipoló.
3. Lau 'a e Mōsaia 26:13–14 pea hiki e ngaahi fo'i lea pe ngaahi kupu'i lea 'oku nau fakamatala'i e ongo na'e ma'u 'e 'Alamaá mo e me'a na'e fie ma'u ke ne fai ki mu'a pea toki "ongo mai kiate ia 'a e le'o 'o e 'Eikií."
4. Fekumi 'i he Fanongonongo Fakamafai'i 2 pea hiki e ngaahi lea mo e ngaahi kupu'i lea 'oku nau fakamatala'i e me'a na'e fai 'e Palesitini Kimipolo mo e Kau Palesitenisi 'Uluaki ki mu'a pea toki 'omi 'a e fakahā ko iá.
5. Ko e hā e me'a 'oku ako'i atu 'e he ngaahi lisi ko 'ení 'o kau ki he ngaahi teuteu ki hono ma'u 'o ha fakahaá?

F Kumi e Ngaahi Monū'ia

'Okú 'asi 'a e fo'i lea ko e monū'ia 'i he veesi taki taha 'o e Mōsaia 26:15–19.

1. Fekumi 'i he ngaahi veesi ko iá pea hiki ha lisi 'o kinautolu 'oku pehē 'e he 'Eikií 'oku nau "monū'ia" 'i he veesi taki taha mo hono 'uhinga 'oku nau monū'ia ai.
2. Ko e hā e fuakava pe palōmesi na'e fai 'e he 'Eikií kia 'Alamá 'i he Mōsaia 26:20?

H Kumi 'a e Ngaahi Tali

Na'e kumi 'a 'Alamá ki he 'Eikií peá ne ma'u ha fakahā ki he me'a ke fai ki he kāingalotu 'o e Siasí 'oku nau fai 'a e ngaahi anghahala mamafá. 'I ho'o lau 'a e Mōsaia 26:21–39, kumi 'a e ngaahi tali ki he ngaahi fehu'i ko 'ení:

1. Ko e hā e me'a 'oku fai 'e he 'Eikií ma'anautolu 'oku nau tui pea papitaisó? (vakai, v. 21–24).
2. Ko e hā e iku'anga 'o kinautolu 'oku 'ikai te nau fie fakatomala pea tali 'a e ongoongolelei" (vakai, v. 25–28).

3. Ko e hā e me'a 'oku fai 'e he Siasí 'i he taimi 'oku fai ai 'e ha mēmipa ha anghahala mamafa peá ne fakatomala mei ai? (vakai, v. 29–31).
4. Ko e hā e me'a 'e fai 'e he Siasí 'o kapau 'oku 'ikai ke fie fakatomala 'a e mēmipá ia? (vakai, v. 32).
5. 'Okú 'uhinga ki he hā 'a e "'ikai ke lau fakataha" mo e kakai 'a e 'Eikií? (vakai, v. 36).
6. Ko e hā e lelei na'e hoko ki he Siasí tupu mei he ngaahi me'a na'e fai 'e 'Alamaá? (vakai, v. 37–39).



'Okú ke pehē ko e hā ha' o ongo 'o kapau te ke fai ha ngāue lahi ke fakahoko ha fa'ahinga me'a kae 'osi ange pē kuo ha'u ha taha ia 'o feinga ke faka'auha e me'a na'a ke fai? 'E kehe nai kapau ko e toko taha ko ia na'e feinga ke ne faka'auha 'a ho'o ngāuē ko ha taha 'okú ke 'ofa ai? Ko e me'a ia na'e fakatou fehangahangai mo e palōfita ko 'Alamaá pea mo e Tu'i ko Mōsaia. Te ke lau 'i he Mōsaia 27 ko kinautolu ko ia ne nau feinga ke faka'auha e ngāue 'a e ongo tangata tu'ukimu'á ni ko hona ngaahi fohá pē! 'I ho'o lau iá, hanga 'o fakatokanga'i e tui na'e ma'u 'e ha tamai anga faka'e'eiki pea mo e loto fiemālie ko ia 'a 'etau Tamai Hēvaní ke fakapale'i 'a kinautolu 'oku lahi 'enau tuí. Na'e fakafo 'a e ola 'o e me'a ko 'eni na'e hokó ki he kau talavou ko iá, pea pehē pē ki he kau Nifai mo e kau Leimaná.

Ke Mahino 'a e Folofolá

Mōsaia 27

Fai (v. 1)—Fakamālohi'i, fakahoko

Fielahi (v. 4)—Pōlepole, hīkisia

'Ofa (v. 4)—Faka'apa'apa'i, fakamahu'ingá'i

Me'a fakapiko (v. 9)—Ā vahevahe, tūkia'anga

Mafahifahi (v. 18)—Mafahi

Lea (v. 23)—Fakaafe'i, faka'ai'ai

'Ahu 'o e mamahi (v. 29)—Ko e mamahi taupotu tahá

Vanu (v. 29)—Ko ha luo loloto, luo ta'e hano takele

Mamahi'ia (v. 29)—Fakamamahi'i lahi

Fiemālie (v. 33)—Fakafiemālie, fakanonga

Feinga lahi (v. 33)—Faingata'a, ngāue

Mālohi (v. 35)—Loto vėkeveke, 'i he loto tokanga

Mōsaia 27:11–26—Ko Hono Fakaului Fakafo 'o 'Alamá ko e Si'i

Ko e fakamatala ki hono fakaului 'o 'Alamá ko e Si'i ko ha fakatāta faka'ofa'ofa ia 'o e me'a 'oku fai 'e he Fakalelei 'a Sīsū Kalaisi ma'anautolu 'oku fakatomalá. 'Okú 'uhinga 'a e "huhu'i 'e he 'Eikií" (Mōsaia 27:24) ki hono fakahaofi, huhu'i, pe fakafoki mai mei ha



tu'unga 'o e mo'ua lahi (vakai, v. 27–29). 'Oku 'uhinga 'a e "fanau'í 'i he Laumālié," "fanau'í fo'ou," pe "fanau'í 'i he 'Otuá" ki he liliu mei hotau anga fuliki-vanu mo fakamāmaní ki he "anga mā'oni'oni" 'o tau hoko ai ko e "kakai fo'ou" (v. 25–26). 'Oku 'ikai ke tau kei hoko ko e kau pōpula ki he angahalá ka 'oku tau ma'u 'a e holi ke fai lelei ma'u ai pē (vakai, Mōsaia 5:2).

Lolotonga 'oku ongo kiate kitautolu 'a e talanoa ko 'eni ki hono fakaului 'o 'Alamā ko e Sī'í, ka na'e 'omi 'e Palesiteni 'Ēsela Tafu Penisoni 'a e fakatokanga ko 'eni:

"I he'etau feinga ko ia ke tau hoko 'o toe tatau ange mo e 'Otuá, kuo pau ke 'oua na'a tau loto- sí'i pea mole 'etau 'amanaki lelei. Ko e fāi feinga ko ia ke hoko 'o tatau mo Kalaisí, 'oku fai ia 'i hono kotoa 'o 'ete mo'uí pea ko e taimi lahi 'oku fa'a tuai 'aupito 'ene hoko 'a e tupulakí mo e liliú 'o 'ikai fa'a lava ia ke fakatokanga'í. 'Oku fakamatala 'i he ngaahi folofolá ki he ngaahi me'a mahu'inga na'e hoko ki ha kau tangata 'a ia na'e liliu fakafo 'enau mo'uí 'i ha taimi nounou pea 'oku kau ai 'a: 'Alamā ko e Sī'í, ko Paula 'i he hala ki Tāmasikusí, 'a 'Īnosi 'i he'ene lotu ta'e tuku mo taauma'u'o a'u ki he po'ulí, mo e Tu'í ko Lamōnaí. 'Oku hanga 'e he ngaahi tā sīpinga mahu'inga 'o e mālohi ke liliu ha ní'ihī neongo 'enau 'i he lotolotonga 'o e angahalá 'o 'omi kiate kitautolu 'a e falala 'e hanga 'e he Fakaleléi 'o liliu 'a kinautolu kuo fuoloa 'enau nofo 'i he māmaní.



"Ka kuo pau ke tau tokanga 'i he'etau talanoa ki he ngaahi sīpinga fakafo mo vave ko 'eni. Neongo 'oku mo'oni mo mālohi kotoa 'a e ngaahi liliu na'a tau talanoa ki aí, ka 'oku hangē ko e ngaahi me'a makehe 'eni ia mei he founga totonu 'o e liliú. He ko e Paula kotoa pē, pea mo e 'Īnosi, pe Tu'í ko Lamōnaí, 'oku 'i ai ha fu'u kakai 'e lau ngeau pe lau afe 'oku nau 'ilo'í ko e liliu 'i he'enau mo'uí, 'o kau ai 'a e fakatomalá, ko ha fononga ia 'oku 'ikai ke vave ka 'oku māmālie pē 'ene hokó. 'I he 'aho taki taha 'oku nau 'unu'unu atu ke ofi ki he 'Eikí, 'o 'ikai ke nau fakatokanga'í 'e kinautolu 'oku fa'ufa'u ai ha mo'ui 'oku faka-'Otuá. 'Oku nau mo'ui fakalongolongo 'aki pē 'a e lelei, tokoní, pea mo e lí'oa. . . .

"Kuo pau ke 'oua na'a mole 'etau 'amanakí. Ko e 'amanakí ko ha taula ia ki he laumālie 'o e tangatá. 'Oku fie ma'u 'e Sētane ke tau hanga 'o tuku ange 'a e taula ko iá. 'I he'ene peheé leva te ne lava 'o 'omi 'a e loto-sí'i mo e tukuloló. Ka kuo pau ke 'oua na'a mole 'a 'etau 'amanakí. 'Oku fiefia 'a e 'Eikí 'i he ngāue kotoa pē, 'o a'u

pē ki he fanga kí'i ngāue faka'aho íkí 'a ia 'oku tau fai 'o tau feinga ai ke tau tatau ange mo Iá. Neongo te tau lava pē 'o mamata ki hono lahi 'o e me'a ke tau fai 'i he'etau fononga atu 'i he halá ki he haohaoá, ka kuo pau ke 'oua na'a mole 'a 'etau 'amanakí ("A Mighty Change of Heart," *Ensign*, 'Okatopa 1989, 5).

Mōsaia 27:29—Ko e Hā Hono Fuoloa 'o e "Fakamamahi Ta'engatá"?

Lolotonga 'a e 'ikai ke toe 'ilo 'e 'Alamā ko e Sī'í ha me'á, na'á ne "kātaki'í 'a e fu'u mamahi lahi, pea mo e fakatomala 'i he ofi ke [ne] maté" (Mōsaia 27:28). Na'e pehē fau hono lahi 'o 'ene mamahi na'á ne fakamatala ki ai 'o pehē "na'e mamahi'ia 'i he fakamamahi ta'engata" (v. 29). 'E fakatupu puputu'u 'a e kupu'í lea ko e "fakamamahi ta'engatá" he 'oku tau 'ilo'í mei he vahe ko 'eni na'e 'ikai ke ne toe 'ilo'í ha me'a 'o 'osi 'a e 'aho 'e ua.

Kuo pau ke mahino kiate kitautolu 'oku 'uhinga kehe 'a e fo'í lea ta'engatá ia ki he 'Eikí mei he'ene 'uhinga ki māmaní. 'I ha fakahā 'o onopooni, na'e folofola ai 'a e 'Eikí 'o pehē:

"Ko e lauikuonga au, pea ko e tautea lauikuonga 'a e tautea 'oku fai 'i hoku nimá, he ko hoku hingoá ko Lauikuonga. Ko ia—

"Ko e tautea ta'engatá ko e tautea ia 'a e 'Otuá" (T&F 19:10–11).

Ko e ngaahi lea hangē ko e "tautea ta'engatá" ko hano fakamatala'í pē ia 'a e kalasi tautea 'oku hokó ('a e tautea 'a e 'Otuá) kae 'ikai ko ha 'uhinga ki hono fuoloa 'o e mamahi'ia (vakai, T&F 19:6–12). Manatu'í foki 'okú ne fakamatala'í 'e ia 'a e tautea ki he ngaahi angahala ko ia 'oku te'eki ai fakatomala'í.

Ko Hono Ako 'o e Folofolá

Fai ha ua 'o e ngaahi 'ekitiviti ko 'eni (A–H) 'i ho'o ako 'a e Mōsaia 27.

A Fili e Ngaahi Fakamatala 'Oku Mo'oni

'I he 'osi hono lau 'o e Mōsaia 27:1–7 pea lau 'a e ngaahi fakamatala ko 'eni pea tala mai pe 'oku nau mo'oni pe loi. Kapau 'okú ke pehē 'oku loi ha fakamatala, hanga 'o toe hiki fo'ou ia ke mo'oni.

1. Na'e fakataha'í kotoa 'a e kakai Nifai 'i Seilahemalá ko e kāingalotu 'o e Siasí.
2. Na'e fakangofua 'e he tu'í ha lao ke faka'apa'apa'í 'e he toko taha kotoa pē 'a e Siasí.
3. Na'e lāunga 'a e kāingalotu masiva 'o e Siasí 'i hono ngaohikovi'í kinautolu 'e he kāingalotu na'a nau koloa'ia,
4. Ko e kau taki kotoa 'o e Siasí ko e kau tokoni pē ta'e 'i ai ha'anau totongi.
5. Na'e tofanga 'a e Siasí 'i he masiva lahi ko e tupu mei he tokolahi 'a e kāingalotu na'e masivá.

E Hiki 'i Ho'o Fakalea Pē 'A'au

Na'e 'aonga lahi 'a e hā mai 'a e 'āngeló kia 'Alamā ko e Sī'í.

1. Ako 'a e Mōsaia 28:13–16 peá ke toe fakalea fo'ou 'a e me'a na'e lea 'aki 'e he 'āngeló 'i ho'o fakalea pē 'a'au. Manatu'í na'e lea hangatonu e 'āngeló 'i ha founga na'e 'ikai lava ai ke toe tuli tonuhia 'a 'Alamā.
2. Ko e hā e me'a 'okú ke ma'u he ngaahi vēsí 'oku tokoni ke fakamatala'í hono 'uhinga na'e fekau'í mai ai 'e he 'Eikí ha 'āngeló kia 'Alamā ko e Sī'í mo e ngaahi foha 'o Mōsaia?

F Fakahokohoko ha Faka'eke'eke

Fakakaukau ki ha taha 'i ho uōtī, koló, siteikí, pe vahefonuá, pe ko hao kāinga pē, 'a ia 'okú ke faka'ofó'ofa'ia 'i he'ene tui ki he 'Otuá pea mo 'ene talangofua ki he ongoongoleléi.

1. Faka'eke'eke 'a e toko taha ko iá peá ke fai 'a e ngaahi fehu'í ko 'ení:
 - Na'á ke ma'u fēfē ha fakamo'oni ki he ongoongoleléi 'o Sisū Kalaisí?
 - Na'e ma'u hake pē ho'o fakamo'oni he taimi pē ko iá pe na'e hoko 'i ha vaha'a taimi lōloa?
 - Ko e hā hono fuoloa peá ke a'usia 'a e tu'unga lolotonga 'oku 'i ai ho'o talangofuá mo ho'o faivelengá?
2. Fakamatala'i e founa 'oku faitatau ai 'a e me'a na'á ne a'usia pe faikehekehe mei he me'a na'e hoko kia 'Alamā ko e Sī'í 'i he Mōsaia 27:23–32.
3. Lau foki 'a e fakamatala na'e fai 'e Palesitēni 'Ēsela Tafu Penisoni 'i he kongā "Ke Mahino 'a e Folofolá" ki he Mōsaia 27:11–26 peá ke fakamatala ki he me'a kuó ke ako 'o 'ilo kau ki he founa 'o 'ete hoko 'o hangē ko Kalaisí.

H Fakamatala'i Pe Na'e Faikehekehe Fēfē 'a e Ngaahi Me'á

1. Toe vakai ki he Mōsaia 27:8–10, 32–37 peá ke fakamatala'i 'a e founa na'e liliu ai 'a 'Alamā ko e Sī'í mo e ngaahi foha 'o Mōsaia ko e tupu mei honau fakaulú.
2. 'Oku fēfē 'a e kau tangata ko 'ení ko e ngaahi sīpinga 'o e me'a 'oku ako'i mai 'i he Mōsaia 27:25–26? Ko e hā 'a e me'a 'oku ako'i mai heni 'o kau ki ha taha 'oku ului mo'oni?



Mōsaia 28

Ko e Tangata Kikite ko e Tu'í Ko Mōsaia

Kapau 'okú ke mo'ua 'i ha fa'ahinga mahaki fakatu'utāmaki 'oku mate mei ai ha lau afe 'oku mou nofo, pea 'iloange kuo 'oatu ha faito'o mālohi 'okú ne lava 'o fakamo'ui 'aupito koe, wo e hā e me'a te ke fai ki he faito'o ko iá? Te ke tuku pē ia 'e koe ma'au pē? Te ke fakatau atu? Te ke foaki atu nai ia? Ko e me'a tatau pē 'eni mo e me'a na'e hoko ki he ngaahi foha 'e toko fā 'o Mōsaia. 'I ho'o lau 'a e Mōsaia 28, 'ai ke ke 'ilo'i pe ko e hā 'a e fa'ahinga "mahaki" ko 'ení pea mo e me'a na'a nau fai 'aki e faito'o na'e 'oange kiate kinautolú.

Ke Mahino 'a e Folofolá

Mōsaia 28

Fakalielia taha (v. 4)—Kovi taha

Fu'u mamahi lahi (v. 4)—Loto mamahi, mamahi lahi

Veuveuki (v. 17)—Fakapuputu'u

Ongo me'a hiki lea (v. 20)—Ko e 'Ulimí mo e Tūmemí (vakai foki, v. 13–14)

Mōsaia 28:11–19—Ko e Fē Feitu'u 'Oku Tau Ma'u Mei Ai 'a e Fakamatala Na'e Liliu 'e Mōsaia mei he Ngaahi Lau'i Peleti Koula Ko 'Ení?

'Oku fakamatala 'a e ngaahi lau'i peleti koula na'e ma'u 'e he kakai 'o Limihaí 'o kau ki he kakai Sēletí. Na'e fakanounou 'e Molonai 'a e lekooti ko iá 'a ia 'oku 'i he tohi 'a 'Etá (vakai, 'Eta 1:1). Vakai foki ki he "Ko e Ngaahi Tefito'i Ma'u'anga Fakamatala ki he Tohi 'a Molomoná" (p. 11).

Ko Hono Ako 'o e Folofolá

Fai 'a e 'ekitiviti A pe E 'i ho'o ako 'a e Mōsaia 28.

A Fai ha Tohi ki he Tu'í ko Mōsaia

'Oku fakamatala 'a Molomona 'i he Mōsaia 28:1–5 ki he ongo na'e ma'u 'e he ngaahi foha 'e fā 'o Mōsaia 'o kau ki ha'anau ngāue fakafaifekau ki he kau Leimaná.

1. Ako e ngaahi veesi ko 'eni peá ke tohi'i hifo e ngaahi 'uhinga kotoa te ke ma'u 'a ia 'oku nau fakamatala'i hono 'uhinga na'a nau fie 'alu ai 'o ngāue fakafaifekau.
2. Fai ha tohi ki he tu'í ko Mōsaia 'o hangē pē ko 'Āmoni pe ko 'Ēlone koé 'o ke fakamatala'i ai 'a e feitu'u 'okú ke fie 'alu ki aí pea mo hono 'uhingá. Fakapapau'i 'okú ke fakakau kotoa ki ai e ngaahi 'uhinga 'okú ke ma'u 'i he veesi 1–5.
3. Ko e fē 'a e 'uhinga 'i he ngaahi 'uhinga ko iá 'okú ke ongo'i na'e mahu'inga taha ki he kau tangata ko 'ení? Ko e hā hono 'uhingá?



Na'e 'ikai mo ha toe me'a 'e fie ma'u lahi ange 'e he ngaahi foha 'o Mōsaia ka ke nau 'alu 'o ngāue fakafaifekau.

E Kumi e Ngaahi Me'a Mo'oni

I he taimi ko ē na'e kole ai 'a e ngaahi foha 'o Mōsaia ke nau 'alu 'o ngāue fakafaifekau ki he kau Leimaná, na'e fie ma'u leva ke fai 'e he Tu'i ko Mōsaia ha ngaahi fokotu'utu'u mahu'inga. Fekumi 'i he Mōsaia 28:5–20 ke ma'u mei ai e ngaahi tali ki he ngaahi fehu'i ko 'eni:

1. Ko e hā e me'a na'a ne fakaloto'i 'a Mōsaia ke tuku ange hono ngaahi fohá ke nau 'alu atu 'o ngāue fakafaifekau ki honau ngaahi filí 'a ia ko e kau Leimaná? (vakai, v. 5–9).
2. Ko e hā e ngaahi palōmesi 'e tolu na'e fai 'e he 'Eiki kia Mōsaia 'o kau ki hono ngaahi fohá? (v. 7).
3. Ko e hā e me'a na'e tuku ange 'e he ngaahi foha 'o Mōsaia ka nau 'alu 'o ngāue fakafaifekau (vakai, v. 10).
4. Ko e hā e ngaahi lau'i peleti 'e tolu 'oku lave ki ai 'i he veesi 11?
5. Ko e ngaahi lau'i peleti fē na'e liliu 'e Mōsaia, pea na'a ne lava fēfē ke liliu kinautolu? (vakai, v. 11–13).
6. Te ke ma'u 'i fē 'a e fakamatala na'e liliu 'e Mōsaia mei he ngaahi lau'i peleti koulá?



7. Ko hai na'e 'oange ki ai 'e Mōsaia e ngaahi lekōti? Ko e hā e me'a 'oku ako'i mai heni kiate kitautolu 'o fekau'aki mo e loto fiemalie 'a e 'Eiki ke fakamolemole'i kitautolú?

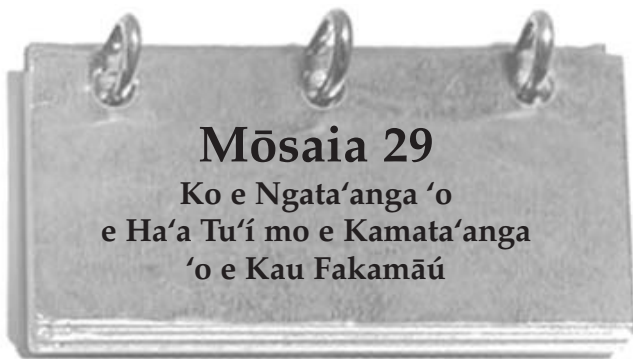

Na'e 'ikai ha taha ia 'i he ngaahi foha 'o e Tu'i mo Mōsaia na'e fie hoko 'o tu'i ko hono fetongi. Na'a nau fili kinautolu ke nau 'alu 'o ngāue fakafaifekau ki he kau Leimaná (vakai, Mōsaia 28:5–10). Te ke lau 'i he Mōsaia 29 'o kau ki he ngaahi faingata'a na'e hoko ki he kakai Nifai tupu mei he'enu fili mo e me'a ko ia na'e fakakaukau 'a e Tu'i ko Mōsaia ke ne fai. 'I ho'o lau 'a e vahe ko 'eni, hanga 'o fakatokanga'i 'a e me'a na'e pehē 'e Mōsaia na'e lelei pea mo koví 'o kapau 'e pule'i ha pule'anga 'e ha tu'i. Ko e hā ha fa'ahinga pule'anga 'e taha na'a ne fokotu'u mai, pea ko e hā 'a e ngaahi lelei mo hono ngaahi fakatu'utamaki 'o e fa'ahinga pule'anga ko ia 'i he'ene vakai atu?

Ke Mahino 'a e Folofolá



Mōsaia 29

- | | |
|---|--|
| Fakakovi'i (v. 7, 23)—Liliu 'a e lelei ki he koví, fakatupu 'auha 'Aonga (v. 13, 16, 24)—Fe'unga, fie ma'u | Fakahifo (v. 21)—To'o, tuku ange |
| Ivi kotoa (v. 14)—Ngaahi me'a 'oku lava ke fai | Fokotu'u (v. 23)—Tali, fokotu'u |
| Tokoni 'a honau Tupu'anga fungani potó (v. 19)—Hono fakahaofi kinautolu 'e he 'Otuá | Kehe (v. 26)—Fepaki, fehangahangai mo ia |
| | Ngaahi mamahi (v. 33)—Faingata'a'ia, mamahi |
| | Tuku (v. 38)—Tukulolo |
| | Koloa (v. 40)—Ngaahi koloa |

Ko Hono Ako 'o e Folofolá



Fai 'a e 'ekitiviti A mo e E 'i ho'o ako 'a e Mōsaia 29.

A Fokotu'u ha 'UHINGA LELEI

Ko e ngaahi fakamatala ko 'eni 'oku nau poupou'i ke 'i ai ha tu'i. Faka'aonga'i e ngaahi fakakaukau mei he Mōsaia 29:18–25 ke fakatonutonu 'aki ha fakamatala 'okú ke pehē 'oku 'ikai ke mo'oni.

1. Ko e Tu'i ko ha tangata pē ia 'e toko taha; 'oku 'ikai uesia e kakai kehé ia 'e he'ene ngaahi palōpalemá.
2. 'Oku fai 'e he Tu'i ki he loto 'o e kakai.
3. 'Oku ha'iha'i 'a e ngaahi Tu'i 'e he lao 'o ha fonua.
4. Ko e ngaahi pule'anga lelei tahá 'a e ngaahi pule'anga ko ia 'oku 'i ai honau ngaahi tu'i.

E Fakahā 'a e Ngaahi Tefito'i Mo'oni 'Oku Mahu'ingá

'Oku fokotu'u mai 'e he Mōsaia 29:25–31 ha ngaahi tefito'i mo'oni mahu'inga 'oku lahi. Ko e ngaahi fo'i lea mahu'inga 'eni mei he tohi Mōsaia 29. Hili ho'o lau e folofolá peá ke hiki ha tefito'i mo'oni fakalūkufua 'oku fokotu'u mai ai.

1. Me'a lahi (v. 26)
2. Faka'auha (v. 27)
3. Ngaahi fakamaau ta'e mā'oni'oni (v. 28–29)
4. Totongi ia 'i honau 'ulu 'onautolú (v. 30).
5. Ki he 'ulu 'o honau ngaahi tu'i (v. 31)

Ko e Tohi 'a 'Alamaá



Ko Hai Na'á Ne Hiki e Tohi 'a 'Alamaá?

Hangē ko ia te ke fakatokanga'i mei he peesi 'uluaki 'o e tohi 'a 'Alamaá, 'oku fakamatala mai 'e he 'ulu'i pēsi kakato mo e talateú ko 'Alamā ko ia ko e foha 'o 'Alamaá 'a ia na'e fa'a ui ko 'Alamā ko e Sí'i, ko e palōfita ia 'oku fakatauvingoa ki ai 'a e tohi ko 'enī. Ko e tohi ko hono fakamatala ia 'e Molomona 'o e tohi 'a 'Alamaá mei he ngaahi lau'i peleti lalahi 'a Nīfai (vakai ki he "Ko e Ngaahi Tefito'i Ma'u'anga Fakamatala ki he Tohi 'a Molomoná," p. 11).

Neongo 'oku fakahingoa 'aki e tohi ko 'enī 'a e hingoa 'o 'Alamaá, ka 'oku kau pē ai 'a e ngaahi tohi na'e fai 'e ha ni'ihi kehe.

- Ko e vahe 1–44 'oku mei he lekooti ia 'a 'Alamaá.
- Ko e vahe 45–62 'oku mei he ngaahi me'a ia na'e hiki 'e Hilamani, ko e taha 'o e ngaahi foha 'o 'Alamaá.
- Meimei ko e vahe 63 ko e ngaahi fakamatala ia na'e hiki 'e Sipiloni, ko e taha 'o e ngaahi foha 'o 'Alamaá.

Ko e Hā e Me'a Te u Ma'u 'i he Tohi 'a 'Alamaá?

Ko e tohi 'a 'Alamaá ko e tohi lōloa taha ia 'i he Tohi 'a Molomoná, ka 'oku fakamatala pē ia ki ha vaha'a taimi 'oku si'i hifo 'i he ta'u 'e 40 (fakafuofua ki he 91–52 K.M.). Te ke ma'u 'i he tohi ko 'enī 'a e ni'ihi 'o e ngaahi talanoa tu'ukimu'a taha 'i he Tohi 'a Molomoná 'o kau ki he ngāue fakafaipekāú. Hangē ko 'enī, te ke 'ilo ai ki he me'a na'e hoko ki he ngaahi foha 'e toko fā 'o Mōsaia, 'a ia na'a nau fili kotoa pē ke nau 'alu atu 'o ngāue fakafaipekāú 'i he lotolotonga 'o e kau Leimaná 'o 'ikai ha taha 'e fie hoko ko ha tu'i ki he kakai Nīfai. 'Okú ke lau 'i he Mōsaia 28 'o kau ki he fili na'a nau fai.

'Oku toe 'i he tohi foki 'a 'Alamaá ha ni'ihi 'o e ngaahi akonaki fakatokāteline mahu'inga taha 'i he Tohi 'a Molomoná. Te ke lau ai 'o kau ki he ngaahi tefito'i mo'oni pehē hangē ko 'enī:

- Ngaahi uiui'i ki he lakanga fakataula'eiki ki mu'a pē ia 'i he mo'ui ko 'enī 'i he māmani.

- Ko e mālohi 'o e Fakalelei 'a Sisū Kalaisi ke ne fakahoko ke Toetu'u 'a e toko taha kotoa pē pea mo e fakamo'ui ki he toko taha 'oku fakatomalá.
- 'Oku lahi ange 'a e mālohi 'o e folofolá 'i he mālohi 'o e heletāá.
- Ko e fekau'aki mahu'inga 'o e Fakatupu 'o e Māmani, 'a e Hingá, pea mo e Fakalelei
- Ko e founa 'oku tokoni'i ai kitautolu 'e he tui kia Sisū Kalaisi mo e fakatomalá ke tau fe'unga ke ma'u 'a e 'alo'ofá 'i he Fakalelei pea fakahoko ai 'a e ngaahi fiema'u ki he fakamaau totonu.

'Oku 'i he tohi foki 'a 'Alamaá 'a e lekooti 'o e ngaahi tau lahi, kae fakatautefito 'eni ki he vahe 43–62. Te ke fakatokanga'i neongo 'oku fakamatala 'a e ngaahi vahe ko 'enī ki ha ngaahi tau fakamanavahē, ka 'oku nau kei ako'i mai pē 'a e ngaahi mo'oni mahu'inga mo ta'e hano ngata'anga 'a ia 'oku fu'u mahu'inga ki hotau kuongá ni.



Ko 'Alamā 'a e tu'i fakamaau lahi 'o Seilahemalá pea mo e taki 'o e Siasí. Ko e taha 'o e ngaahi 'uluaki me'a ke ne fetaulaki mo iá ko hono fakamāu'i ha tangata ko Nēhoa 'a ia na'á ne fokotu'u 'e ia hono siasi pē 'o'ona, akonaki 'aki 'a e ngaahi tokāteline hala, peá ne tāmate'i ha toko taha Nīfai faivelenga. 'Oku 'i ai ha kakai tokolahi he 'ahó ni 'oku nau tui mo akonaki 'aki 'a e ngaahi tokāteline hala pē ko ia na'e akonaki 'aki 'e Nēhoá. 'I ho'ou lau 'a e 'Alamā 1, fakakaukau pe ko e hā e me'a 'oku fehālaaki 'i he tokāteline 'a Nēhoá mo hono 'uhinga na'e pehē ai 'e 'Alamā na'e fakatu'utāmaki.

Ke Mahino 'a e Folofolá

'Alamā 1

Na'e pau (v. 1)—Fie ma'u

Lau'i (v. 3)—Fakafetau'i fefeka

Manakoa (v. 3)—Sai'ia ai e kakai, loto ki ai

Kofu fakataungata'a (v. 6, 27)—Ngaahi vala fakatau mamafa

Valoki'i (v. 7)—Fakatonutonu, fakatokanga

Fu'u motu'a (v. 9)—Tu'a piko

Feinga (v. 12)—Feinga

Sauni (v. 13)—Tautea'i

Fakamā (v. 15)—Ngali vale, fakamā

Fefakahā 'aki (v. 20)—Foaki, ako'i

Fakakikihi (v. 22)—Fakafekiki, fuhu

Tāmate'i (v. 24)—To'o

Matamatalelei (v. 27)—Faka'ofa'ofa

Fakafiemālie'i kinautolu (v. 32)—Tukulolo ki he'enau ngaahi holi

Laulaunoa (v. 32)—Ngaahi fakakikihi ta'e 'uhinga, talanoa ta'e 'aonga
Manavasi'i (v. 33)—'Ahi'ahi ke fai

'Alamā 1:12—Ko e Hā 'a e Fiemana Fakataula'eiki? Ko e Hā e Me'a Na'e Akonaki 'Aki 'e Nēhoa 'a ia Na'e Fu'u Manakoá?

Hangē ko hono faka'uhinga'i 'e Nifai, "ko e fiemana fakataula'eiki ko hono malanga 'aki mo hono fokotu'u 'e kinautolu 'e ha kau tangata ko ha maama ki māmani, koe'uhi ke nau ma'u ha totongi mo e fakamālō 'a māmani; kae 'ikai te nau feinga'i 'a e tu'umālie 'a Saioné" (2 Nifai 26:29)

- Na'á ne fakaanga'i e Siasí pea akonaki 'o pehē 'oku totonu ke manakoa 'e he kakai 'a e kau taula'eiki mo e kau akonaki (vakai, 'Alamā 1:3). 'Oku fakahā mai heni kiate kitautolu na'á ne fie ma'u e kakai ke nau fakalāngilangi'i ia mo muimui 'iate ia kae 'ikai ko e 'Otuá.
- Na'á ne akonaki 'o pehē 'oku totonu ke totongi 'a e kau taula'eiki mo e kau akonaki kotoa pē (hangē ko iá) ko 'enau malangá kae 'oua na'a nau ngāue kinautolu ke tauhi 'aki kinautolu (vakai, v. 3). 'Oku fakahā mai heni ko hono lotó ke ne ma'u 'a e tupu pea tu'umālie mei he ngāue 'a e kakai kehé.
- Hangē ko e kau akonaki loi kotoa pē, na'e akonaki 'aki 'e Nēhoa 'a e me'a na'e fie fanongo ki ai 'a e kakai koe'uhi kae ma'u ha'ane totongi. Na'á ne akonaki 'o pehē "'oku totonu ke fakamo'ui 'a e fa'ahinga tangata kotoa pē 'i he 'aho faka'osí" (v. 4). 'E fu'u fakafiefia 'aupito 'a e tokāteline ia ko 'ení ki he kakai talangata'á. Hono 'ikai faingofua mo fakafiemālie ange ke fanongo 'e fakamo'ui 'a e tokotaha kotoa pē kae 'ikai ke akonaki 'oku fie ma'u 'a e ngaahi tefito'i mo'oni hangē ko e tuí, fakatomalá mo e talangofuá ki he fakamo'uí. 'Oku fakahā mai heni na'e tokanga ange 'a Nēhoa ia ki he'ene lelei pē 'a'aná 'i ha'ane tokoni'i 'a e kakai ke nau tupulaki 'i he anga mā'oni'oni pea mo e lelei 'a Saioné.



Na'e tāmāte'i 'a Nēhoa koe'uhi ko 'ene fakapoongi 'a Kitioné. Ka na'e 'ikai 'osi ai 'a e manakoa 'o 'ene ngaahi akonakí. 'I he hoko atu ho'o ako 'a e Tohi 'a Molomoná 'e 'ai pē peá 'i ai 'a e taimi te ke fe'iloaki ai mo ha kakai (hangē ko e kakai 'Amelikaí, kakai 'Amalekaí, kakai 'Amuloné, mo e kakai 'Amonaihaá) 'a ia na'a nau muimui 'i he ngaahi akonaki 'a Nēhoa.

Ko Hono Ako 'o e Folofolá

Fai ha taha 'o e ngaahi 'ekitiviti ko 'ení 'i ho'o ako 'a e 'Alamā 1.

A Fakatonutonu 'a e Tokāteliné

Na'e halaiā 'a Nēhoa 'i he fiemana mo e fakapō.

1. Tā ha ki'i fokotu'utu'u hangē ko 'ení 'i ho'o pepa akó ke tokoni ke mahino kiate koe 'a e tokāteline 'a Nēhoa pea mo hono ngaahi fakatu'utāmaki 'o e fiemana fakataula'eiki.

Nēhoa	Fiemana fakataula'eiki	Lakanga fakataula'eiki
1.		
2.		
3.		

2. Hiki 'i he kōlomu 'uluakí 'a e ngaahi tefito'i me'a 'e tolu 'o e tokāteline 'a Nēhoa mei he 'Alamā 1:3-4.
3. 'I he kōlomu hono uá, fakamatala'i ai 'a e founga 'oku hoko ai 'a e tokāteline na'á ne akonaki 'aki ko e fiemana fakataula'eiki 'o hangē ko hono fakamatala'i 'i he 2 Nifai 26:29 (vakai ki he kongá "Ke Mahino 'a e Folofolá" ki he 'Alamā 1:12 ke ma'u mei ai ha tokoni 'o ka 'oku fie ma'u).
4. 'I he kōlomu hono tolú, fakatonutonu 'a e fo'i fakakaukau hala taki taha 'aki hano fakamatala'i 'a e me'a 'e akonaki'aki 'e ha tokotaha 'okú ne ma'u mo'oni 'a e lakanga fakataula'eiki.

E 'Oku 'I ai Nai ha Founga Hala ki Hono Malu'i 'o e Mo'oni?

Na'á ke lau 'i he 'Alamā 1:19-20 'o kau ki he fakatanga na'e fehanganagai mo e kāingalotu 'o e Siasí.

1. Na'e tali fēfē 'e he ni'ihí 'o e kāingalotu 'o e Siasí ki he fakatanga ko iá? (vakai, v. 21-22).
2. Ko e hā e me'a na'e hoko ki hono toe 'o e Siasí pea kiate kinautolu pē ko e tupu mei he founga tali na'a nau fai ki he fakatangá? (vakai, v. 22-24).
3. Na'e tatau fēfē hono tali 'e he kāingalotu ko 'ení 'a e fakatangá mo e tali na'e fai 'e Nēhoa 'a ia 'oku hā 'i he 'Alamā 1:7-9?
4. Fakamatala'i e me'a 'oku ako'i mai 'e he vahe ko 'ení kiate kitautolu 'o kau ki he founga ke tali 'aki 'a e fakatangá pea mo hono 'uhinga 'oku hoko ia ko e founga lelei tahá.

F Ko ha 'Aho 'i he Mo'ui 'a ha Talavou Nifai

Toe vakai ki he 'Alamā 1:25-33 'a ia 'oku fakamatala ai ki he anga 'o e mo'ui 'i he Siasí 'i he taimi 'o 'Alamaá, 'osi ko iá pea fai ha taha 'o e ngaahi ngāue ko 'ení.

1. Tau pehē pē ko ha talavou koe 'i he taimi 'o 'Alamaá. Fakamatala'i 'a e me'a 'okú ke anga- maheni ai 'i ha 'aho 'e taha 'i he anga 'o e nofo 'a e kolo ko iá. 'Ai ke ke poto hono fakamatala'i 'o ke fakamatala ki he anga ho fāmilí, ho'o teuteu ke ke 'alu ki he akó, 'a e teunga 'okú ke tuí, mo e tō'onga 'a e kakai kehé 'oku fai atu kia koé mo ho'o tō'onga ki he kakai kehé, pea mo ho'o fetu'utaki mo e kakai ta'e tuí.
2. Fakafehoanaki ho koló mo e kolo ko ia 'oku fakamatala'i 'i he 'Alamā 1:25-33. 'Okú na faitatau fēfē? 'Okú na kehekehe fēfē? Ko e hā ha me'a te ke lava 'o fai ke ke tatau ange ai mo ho koló mo e kolo ko ia na'e fakamatala ki ai 'a 'Alamaá?



ʻAlamā 2–3 Ko e Angatuʻu ʻa e Kakai ʻAmelikai

Na'e ʻikai ke mate ʻa Nēhoá (vakai, ʻAlamā 1) pea ngata ai ʻa e kovi na'e fakatupu ʻe he'ene ngaahi akonaki ko ʻeni na'e meia Sētane. Te ke lau ʻi he ʻAlamā 2–3 ʻo kau kia ʻAmelikai, ko ha toko taha na'e muimui ʻia Nēhoá ʻa ia na'á ne fie ma'u ʻe ia ha me'a na'e toe lahi ange ia ʻi hano fokotu'u pē ʻo ha siasi ke ma'u ai ha'ane tupu. ʻI ho'o lau ʻa e ngaahi vahe ko ʻeni, kumi ke ke ʻilo ʻa e me'a na'e fie ma'u mo'oni ʻe ʻAmelikai pea mo e founga na'e fai ʻe ʻAlamā mo e kāingalotu kehe ʻo e Siasí ki he fakamanamana ko ia. Fakatokanga'i foki ʻa e founga na'e fakamatala ʻe ʻAlamā na'e faka'ilonga'i ʻaki ʻe he kakai fai angahalá kinautolu ʻa ia ʻe lava ke kei fakahoko pē ʻi hotau kuongá ni.

Ke Mahino ʻa e Folofolá

ʻAlamā 2

Feinga (v. 2)—Feinga

Loto (v. 3–4)—Fili

To'o meiate kinautolu (v. 4)—
ʻAve

Fefakakikihi ʻaki (v. 5)—
Fakafekiki, fekíhiaki

Fakafo (v. 5)—Fakatāfu'ua,
faka'ohovale

ʻIlonga (v. 11)—ʻIlo'i ʻaki, tala
ʻaki

Fekai (v. 37)—Fu'u fiekaia lahi

ʻAlamā 3

Molomoloki (v. 2)—Tāmoloki,
moloki

Fakatekefua (v. 4)—Tele

Nono'o (v. 5)—Takai'i pe
ha'iha'i

Fio hono hakó (v. 9, 15)—Mali
pea ʻi ai ʻenau fānaú mo
kinautolu

Ui ia ʻi he hingoa pē ko iá (v.
10)—ʻIlo ʻaki ʻa e hingoa ko iá

Fakamala'ia (v. 19)—Tautea,
hilifaki ʻo e tautea

Fie (v. 26–27)—Holi ki ai,
fakafanongo ki ai

ʻAlamā 3:6–12—Ko Hai ʻa e Kau Leimaná pea Ko Hai ʻa e Kau Nifái?

ʻI he fakamatala ʻa e Tohi ʻa Molomoná ʻi he taimi ko ʻeni, na'e ʻikai ui ʻa e toko taha Nifái ia mo e toko taha Leimaná ʻo fakatatau ki he hako na'a nau ha'u mei ai ka ki he'enua tuí. Ko kinautolu ko ia na'e "fusi atu ʻe he kau Leimaná" (ʻAlamā 3:10) na'e ui pē kinautolu ko e kau Leimana ʻo tatau ai pē pe ko e hā honau laine fakafāmilí. Ko kinautolu na'a nau tui ki he ngaahi lekooti ʻa e kakai Nifái pea nau "tui ki he ngaahi fekau ʻa e ʻOtuá" (v. 11) na'e ʻiloa pē kinautolu ia ko e kakai Nifái ʻo tatau ai pē pe ko ʻenau ha'ú mei he hako ʻo hai.

Ko Hono Ako ʻo e Folofolá

Fai ʻa e ʻekitiviti E mo e ʻekitiviti A pe F ʻi ho'o ako ʻa e ʻAlamā 2–3.

A Fakamatala'i e Palōpalemá



ʻAmelikai

Ko ha tangata mohu talēniti mo olo poto ʻa ʻAmelikai. Na'e ʻilo'i ʻe ʻAlamā na'e hoko ʻa ʻAmelikai ko ha fakamanamana mo'oni ki he nofo ʻa e kakai Nifái.

1. Ako ʻa e ʻAlamā 2:1–4 peá ke fakamatala'i e me'a na'e palani ʻe ʻAmelikai ke ne faí.
2. Oku fakahaa'i fēfē'i mai ʻe he veesi 5–10 na'e tonu pē ʻa e ngaahi hoha'a ʻa ʻAlamā fekau'aki mo ʻAmelikai?

E Kumi Hano Founga Faka'aonga'i

ʻOku fakamatala ʻa e ʻAlamā 2:12–38 ki he teuteu pea mo e ngaahi fetau'aki na'e hoko ʻi he tau he vaha'a ʻo e kakai Nifái mo e kakai ʻAmelikai pea mo e kakai Leimaná. ʻI ho'o fakalaulau loto ko ia ki he ngaahi me'a ko ʻeni na'e hokó, fakakaukau angé pe ʻoku tatau fēfē ʻa e ngaahi tau ko ʻeni mo e ngaahi feinga tau kuo pau ke ke fakafepaki'i ʻa e fai angahalá. Tali ʻa e ngaahi fehu'i ko ʻeni:

1. Na'e tatau fēfē ʻa e palani ʻa ʻAmelikai ki he kau Nifái mo e palani ʻa Sētane kia koé?



2. Fakamatala'i ha ongo me'a ʻe ua na'e fai ʻe ʻAlamā ke ikuna'i ʻaki ʻa ʻAmelikai ʻa ia ʻoku tatau mo e me'a te ke lava ʻo fai ke malu'i ʻaki koe mei he ngaahi ʻohofi ʻa Sētane.

F ʻOmai ha Fakatātā Fakaeonopooni

ʻI he ʻAlamā 3, ʻoku fakamanatu mai ai ʻe Molomona kiate kinautolu ʻa e fakamala'ia na'e hoko ki he kau Leimaná ʻi he ngaahi ʻaho ʻo Nifái (vakai, 2 Nifái 5:20–25; kongá "Ke Mahino ʻa e Folofolá" ki he 2 Nifái 5:20–25, p. 41).

1. Toe vakai ki he ʻAlamā 3:4–10 peá ke fakamatala ki he ʻuhinga ʻo e fakamala'ia ko iá.
2. Ko e hā ʻa e palōmesi na'e fai ʻe he ʻEikí kiate kinautolu na'a nau kau fakataha mo e kau Leimaná ʻo nau tau'i ʻa e kakai Nifái? (vakai, veesi 9–17).
3. Ko e hā e me'a na'e fai ʻe he kakai ʻAmelikai ke nau fakahoko ai pē ʻe kinautolu ʻa e palōmesi ko iá?
4. ʻOku "faka'ilonga'i [fēfē ʻe he kakai] ʻa kinautolu" he ʻahó ni ko e kau ta'e tuí?

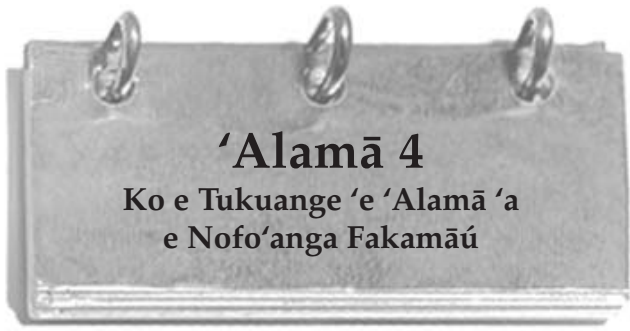

'Alamā 4

Ko e Tukuange 'e 'Alamā 'a e Nofō'anga Fakamāū

Na'e tu'ō lahi 'a e palōmesi 'a e 'Eikí ki he kakai Nīfai kapau te nau tauhi 'a e ngaahi fekau te nau tu'umālie 'i he fonuá (hangē ko 'ení, vakai ki he Mōsaia 1:7). 'Okú ke lau 'i he 'Alamā 2–3 ki he founga na'e fakahaofi ai 'a e kakai Nīfai anga-tonú mei he kakai 'Amelikai-Leimaná 'aki 'enau ui ki he 'Eikí ke ma'u mei ai ha ivi. Na'e tāpuaki'i kinautolu 'e he 'Eikí pea na'e fakahaofi 'a kinautolu.

'I he 'Alamā 4, 'oku 'ikai ke toe 'i ai ha fili mei tu'a, 'ikai ha tau pe feke'ike'i, ka ko hono mo'oní, na'e fakatu'utāmaki ange 'a e tu'unga na'a nau 'i ai 'i he taimi na'e 'ohofi ai kinautolu 'e he kau Leimaná. Ko e hā 'a e tupu'anga 'o e fakatu'utāmaki ko iá? Na'e akonaki 'a Palesiteni Siasí Q. Kēnoni, 'a ia na'a ne hoko ko e tokoni 'i he Kau Palesitenisi 'Uluaki, 'o pehē: "'Oku fie ma'u ke 'ahi'ahi'i kitautolu 'i he me'a kotoa pē, pea 'e 'i ai pē 'a e taimi kuo pau ke sívi'i ai kitautolu 'aki 'a e koloá mo ha ngaahi me'a lahi. 'Oku 'i ai 'a e kakai tokolahi 'oku nau hoko ko ha Kāingalotu faivelenga 'i he taimi 'oku nau masiva ai, pea ko 'enau hoko pē 'o koloá'ia, 'oku 'ikai ke nau kei lava ke tu'u. 'Oku hanga 'e he koloá 'o uestia mo faka'auha 'a e loto 'o e tangatá, pea 'oku fie ma'u ha kakai 'oku nau loto-ma'á ke nau malava ke kei faitotonu, anga-ma'a, loto mā'ulalo mo anga-tonu, 'o tatau pē ki he taimi 'oku nau fonu ai 'i he koloá pea mo e taimi 'oku nau masiva ai mo faingata'a'ia'" (Gospel Truth, 'ātita'i 'e Jerred L. Newquist, volume 'e 2 [1957, 1974], 2:319).

'I ho'ō ako 'a e 'Alamā 4, kumi ki he founga 'e lava ke faka'aonga'i ai 'a e fakamatala 'a Palesiteni Kēnoni ki he kakai Nīfai pea pehē kiate kitautolú!

A Fakafehoanaki ha Ongō Vaha'a Taimi 'o ha Kuonga 'e Ua

'Oku 'i ai 'a e ngaahi faitatau mālie pea mo ha ngaahi faikehekehe mahu'inga 'i hono fakamatala'i ko ia 'o e Siasí 'i he 'Alamā 1 pea mo e 'Alamā 4. 'I he ta'u hono ua 'o e pule 'a e kau fakamāū, na'e tu'umālie 'a e Siasí mo hono kāingalotú (vakai, 'Alamā 1:31), pea ko e 'osi pē 'a e ta'u 'e ono mei ai kuo "kamata ke tō ai 'a e Siasí 'i he'ene laka ki mu'a" ('Alamā 4:9–10).

1. Tā 'i ho'ō pepa akó ha saati tatau mo e saati 'oku hā atu hení. Ako 'a e ngaahi veesi 'oku hiki ki he kōlomu taki taha pea fakamatala'i e founga 'oku fekau'aki ai 'a e ngaahi tefito taki taha ki he Siasí lolotonga 'a e vaha'a taimi taki taha. Hangē ko 'ení, na'e tu'umālie fēfē fau 'a e kāingalotú, pea na'e uestia fēfē kinautolu 'e he'enua tu'umālie? (vakai, 'Alamā 1:29–31; 4:6–8).

	'Alamā 1:25–31	'Alamā 4:6–12
Fakatangá		
Tu'unga tatau mo e 'ofa faka-Kalaisí		
Fielahi		
Melino		
Tu'umālie		

2. Fakafehoanaki e ongo lisi pea fakamatala fakanounou'i e ngaahi 'uhinga 'oku 'omai 'i he 'Alamā 4 na'e kamata ke hōloa ai 'a e Siasí.
3. Fakakaukau ki ho'ō mo'ui 'a'au 'i he ngaahi tafa'aki ko iá. Ko e hā ha ngaahi founga te ke lava ke fakatupulaki ai 'a ho tu'unga mā'oni'oni pea tokoni ai ki he laka ki mu'a 'a e Siasí?

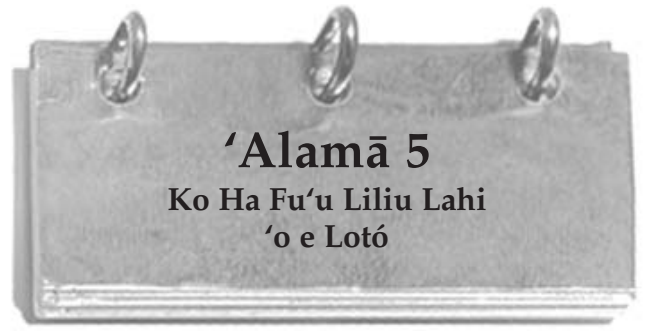

'Alamā 5

Ko Ha Fu'u Liliu Lahi 'o e Lotó

Kuo 'i ai ha taimi kuó ke fanongo ai ki ha taha 'okú ne lea 'aki ha me'a hangē ko 'ení, "'Oku 'ikai fie ma'u ia ke ke haohaoa ka ke toki 'alu ki hēvani; 'e tuku pē 'e he 'Otuá ia ke ke hū ange kae kehe pē 'okú ke faka'ehi'ehi mei hono fai 'o e ngaahi fu'u angahala kovi 'aupitó". Mahalo 'okú ke 'ilo'i ha kakai 'oku 'ikai ke nau lea 'aki 'eni ka 'oku nau mo'ui 'aki ha founga mo'ui 'okú ne tala mai 'oku nau tui ki he lau ko iá. Ko e hā ha'o lea 'e fai ki ha taha pehē? Ko e hā e tu'unga 'o e lelei kuo pau ke tau a'usia ka tau toki lava ke foki hake 'o nofo mo e 'Otuá? Ko e hā e me'a 'e fai ma'atautolu 'e he 'alo'ofa 'a e 'Otuá, pea 'oku tau ma'u fēfē 'a e 'alo'ofa ko iá? Ko ha feitu'u lelei 'a e 'Alamā 5 ke ma'u mei ai 'a e ngaahi tali ki he ngaahi fehu'i pehení.

Na'e tuku ange 'e 'Alamā 'a hono tu'unga ko e tu'i fakamaau lahi kae tuku taha hono taimi ki hono langa hake 'o e Siasí

Ke Mahino 'a e Folofolá



'Alamā 4

Mamahi'ia (v. 2)—
Faingata'a'ia, loto mamahi

Mamahi (v. 7)—Ongo'i
mamahi, fonu he loto mamahi

Fakafāsifasi (v. 9)—Anga-
kovi, tāufehi'a

Fakavaivai'i (v. 13)—
Fakalotomā'ulalo'i

Tokoni (v. 13)—Tokoni'i,
poupou'i, fafanga'i

Ko Hono Ako 'o e Folofolá



Fai 'a e 'ekitiviti A 'i ho'ō ako 'a e 'Alamā 4.

(vakai, 'Alamā 4:11–20). Na'á ne kamata 'i he kolo ko Seilahemalá. 'Oku tatau 'a 'Alamā 5 mo ha malanga 'a e palōfita ko 'Alamā 'i ha konifelenisi lahi. Ko e taha e pōpoaki na'á ne fai 'o e ngaahi pōpoaki mahu'inga taha 'i he Tohi 'a Molomoná. 'I ho'ou lau 'a e me'a na'á ne lea 'akí, fakakaukau pe 'oku 'aonga fēfē ia kiate koe.

Ke Mahino 'a e Folofolá



'Alamā 5

Tauhi ma'u 'a ho'omou manatú (v. 6)—Manatú'i

Ma'u hono tataú 'i homou matá (v. 14)—Hoko 'o tatau mo Kalaisi 'i he anga mo e 'ulungāanga

Fakamaau'anga (v. 18)—Feitu'u fai'anga fakamāu

Angatu'u (v. 18)—Talangata'a 'ilo'ilo pau, fakafepaki'i

Fufulu [hono] kofú ke hinehina (v. 21)—Ko ha fakatātā pē ki hono fakama'a 'o e ngaahi angahalá

Manukí'i (v. 30)—Fakakata 'aki, anga ta'e faka'apa'apa ki ai

Pehē (v. 37)—Lau 'o pehē, fakangalingali

Hē (v. 43)—Fai ha fehālaaki

Lakanga (v. 49)—Mafai 'o e lakanga fakataula'eiki

'Alamā 5:9—Kuo Fakamo'ui Koe?



Na'e pehē 'e Eletā Tāleni H. 'Oakesi, ko e mēmipa 'o e Kōlomu 'o e Kau 'Apostolo 'e Toko Hongofulu Mā Uá: "I hono faka'aonga'i ko ia 'e he Kāingalotú 'a e fakahaofi mo e fakamo'ui, 'oku 'i ai ha 'uhinga kehekehe ki ai 'e ono. Fakatatau mo ha ni'ihī, kuo 'osi fakapapau'i hotau fakamo'ui—kuo 'osi fakahaofi kitautolu. Ko ha ni'ihī ia, kuo pau ke tau lau ki he fakamo'ui ko ha me'a 'e hoko mai 'i he kaha'ú. . . pe ko ha ngaahi tu'unga 'e toki hoko

'i he kaha'ú. . . Ka 'i he ngaahi 'uhinga kotoa ko 'eni, pe ngaahi fa'ahinga 'o e fakamo'ui, ko e fakamo'ui ia 'oku 'ia Kalaisi" ('i he Conference Report, 'Epeleli 1998, 76; pe Tūhulú, Siulai 1998, 71). Ko hano fakamatala'i fakanounou 'eni 'o e ngaahi 'uhinga ko ia 'e ono na'e lea 'a 'Eletā 'Oakesi 'o kau ki ai:

1. Kuo fakamo'ui 'a kitautolu mei he ngaahi nunu'a pau 'o e maté. Pea tupu mei he Fakalelei 'a Sisū Kalaisi, 'e toetu'u 'a e fa'ahinga kotoa 'o e tangatā.
2. Kuo fakamo'ui kitautolu mei he angahalá 'i he Fakalelei 'a Kalaisi pea 'aki 'etau muimui ki he palani 'o e ongoongolelei. Ko e fakatomalá ko ha kongā mahu'inga ia 'o hono fakamo'ui kitautolu mei he ngaahi nunu'a 'o 'etau ngaahi fai angahalá.
3. Kuo fakamo'ui kitautolu 'i he taimi 'oku tau "fanau'i fo'ou" ai. 'Oku hoko 'eni 'i he taimi 'oku tau fai ai ha fehuakava 'aki mo Kalaisi 'aki 'etau tali 'a e papitaisó, ma'u 'a e Laumālie Mā'oni'oni, pea to'o kiate kitautolu 'a e huafa 'o Kalaisi. Kuo pau foki ke tau tauhi faivelenga mo fakafou'ou 'a e fehuakava'aki ko iá.
4. Kuo fakamo'ui kitautolu mei he fakapo'uli 'o e ta'e 'iló 'i he 'etau ako ki he palani 'o e ongoongolelei. 'Oku 'omi 'e he ongoongolelei 'o Sisū Kalaisi 'a e maama ki he 'etau ngaahi mo'ui.
5. Kuo fakamo'ui kitautolu mei mate 'anga uá, 'a ia ko e mate fakalaumālie ia, koe'uhi ko e Fakalelei 'a Kalaisi. 'E hū 'a e toko

taha kotoa pē ki ha pule'anga 'o ha nāunau tuku kehe pē 'a e ki'i tokosi'i 'oku nau hoko ko e ngaahi foha 'o e mala'ia.

6. Ko 'etau 'amanaki ia 'e iku 'o fakamo'ui 'a kitautolu 'i he pule'anga fakasilesitialé. 'Oku toe fie ma'u foki ki he fakahaofi, pe hakeaki'i ko 'eni, 'o tñaki atu ia ki he ngaahi fiema'u kehé, ke tau fai ha ngaahi fuakava toputapu 'i he ngaahi temipale 'o e 'Otuá pea tau tauhi totonu kinautolu (vakai, Conference Report, 'Epeleli 1998, pp. 76–78; pe Tūhulú, Siulai 1998, pp. 71–72).

'Alamā 5:7–14—Ko e Hā 'a e Fu'u Liliu Lahi Ko 'eni 'o e Lotó?

Kapau te tau fekumi 'i ha ni'ihī 'o e ngaahi folofola ko ia 'oku nau fakamatala ki he fu'u liliu ko 'eni, 'oku tau 'ilo ai ko e ni'ihī 'o e ngaahi 'ulungāanga 'oku hā meiate kinautolu kuo hoko ki ai 'a e fu'u liliu lahi ko 'eni 'o e lotó, 'oku kau ai 'a e ngaahi me'a ni:

- 'Oku 'ikai te nau "toe ma'u 'a e holi ke fai kovi, ka ke fai lelei ma'u ai pē" (Mōsaia 5:2).
- 'Oku nau "liliu mei honau anga fakaekakanó mo e anga tōkilaló ki he anga mā'oni'oni" (Mōsaia 27:25).
- Na'e "fafangu ['a kinautolu]. . . mei he mohe ma'ú" pea "fakamaama 'e he maama 'o e folofola ta'engata" ('Alamā 5:7).
- "Na'a nau fakavaivai'i 'a kinautolu 'o falala ki he 'Otuá mo'oni mo mo'ui" ('Alamā 5:13).

Na'e ako'i mai 'e Eletā Mēlili J. Peitimani, ko e mēmipa 'o e Kau Fitungofulú, 'a e founga 'e lava ai 'e ha taha 'o ma'u 'a e fu'u liliu ko 'eni: "'Oku hoko 'a e ngaahi liliu 'i he lotó mo e laumālie ko e tupu mei hono tō pea mo hono fafanga'i 'o e tengá [vakai, 'Alamā 32:28]. Ko e ngaahi tefito'i me'a mahu'inga 'eni ki hono langa hake 'o e tui kia Kalaisi, ko e ako 'o e folofolá, lotu, talangofua, mo e ngāue tokoni" ('i he Conference Report, 'Okatopa 1992; pe *Ensign*, Nōvema 1992, 28).

Na'e fakatou faka'alí'ali mai 'e Penisimani pea mo 'Alamā 'a e mālohi 'o hono malanga'i 'o e folofola 'a e 'Otuá ki hono fakahoko 'o e fu'u liliu lahí (vakai, Mōsaia 4:1–3; 5:1–2; 'Alamā 5:7, 11–13).

Na'e lea 'a Palesiteni 'Ēsela Tafu Penisoni 'o kau ki hono hanga 'e he mālohi 'o e folofolá, kae fakatautefito ki he Tohi 'a Molomoná, 'o liliu 'a e mo'ui: "'Oku 'ikai ngata pē 'i hono ako'i mai 'e he Tohi 'a Molomoná 'a e mo'oni, ka 'okú ne fakahoko mo'oni ia. 'Oku 'ikai ngata pē 'i hono fakamo'oni'i 'e he Tohi 'a Molomoná 'a Kalaisi, ka 'okú ne fakahoko foki ia. Pea 'oku toe mahulu ange ai. 'Oku 'i ai ha mālohi 'i he tohi 'oku kamata hoko mai ki ho'o mo'ui he taimi pē ko ia 'okú ke kamata ako fakamātoato ai 'a e tohi. Te ke ma'u ai ha mālohi lahi angé ke matu'uaki 'aki 'a e 'ahi'ahi. Te ke ma'u ai ha mālohi ke faka'ehi'ehi ai mei he kākāá. Te ke ma'u ai ha mālohi ne nofo ma'u he hala fāsi'i mo lausi'i. 'Oku ui 'a e folofolá ko e 'ngaahi folofola 'o e mo'ui" (T&F 84:85), pea 'oku 'ikai ha feitu'u 'e toe mo'oni ange ia ai ka ko e Tohi 'a Molomoná. 'I he kamata pē ke ke fiekaia mo fieinua ki he ngaahi lea ko iá, te ke 'ilo'i ai ha mo'ui 'oku mahutafea angé" ('i he Conference Report, 'Okatopa 1986).

Ko Hono Ako 'o e Folofolá



Fai 'a e 'ekitiviti A mo ha 'ekitiviti kehe 'e taha (E–H) 'i ho'o ako 'a e 'Alamā 5.

A Fai ha Tohi

Fakakaukau pē 'o pehē 'oku 'i ai hao kaume'a 'oku 'ikai ke fu'u fakamātoato ia ki he lotú pea mo e ongoongolelei. Ko 'ene tō'ongá 'a'ana ia 'oku peheni, 'oku 'ikai fie ma'u ia ke tau fu'u lelei fēfē fau

kae toki fakamo'ui kitautolu. 'Oku tui ho kaume'a 'oku 'osi 'afio'i pē 'e he 'Otuá hotau ngaahi vaivai pea te Ne kei fakamo'ui pē 'e Ia kitautolu; ko e me'a pē ke tau faka'ehi'ehi mei he ngaahi angahala mamafa 'aupitō. 'Okú ke 'ofa lahi 'i ho kaume'a pea ko ho lotó ke ne ma'u 'a e mahinó pea mo e fiefiá. Fai ha'o tohi ki ho kaume'a ko 'eni 'o fakamatala ange ki ai 'a e me'a 'oku 'ikai totonu 'i he'ene ngaahi fakakaukau fekau'aki mo e Fakalelei. Ngāue 'aki 'a e ngaahi fo'i mo'oni ko ia na'e akonaki 'aki 'e 'Alamá 'i he 'Alamá 5:10-42 ke tokoni atu ki ho'oko'aki ho kaume'a. Fakapapau'i 'okú ke fakamatala'i 'a e ngaahi tefito'i me'a mahu'inga ko 'eni 'i ho'o tohi:

- 'Oku 'uhinga ki he hā 'a e fo'i lea ko e fakamo'ui?
- 'Oku 'uhinga ki he hā hono a'usia 'o ha "fu'u liliu lahi" pea mo e "fanau'i 'i he 'Otuá"? 'E tokoni fēfē 'a e liliu ko 'eni ki ha taha?
- Ko e hā ha me'a te tau lava 'o fai ke tau a'usia ai 'a e liliu lahi ko 'eni?
- Ko e hā e me'a 'oku fie ma'u ke lava 'o liliu ai 'a hotau lotó pea ke fanau'i kitautolu 'i he 'Otuá?
- Ko e hā e me'a 'e hoko kiate kitautolú 'o kapau 'e 'ikai ke tau liliu?

E Fakamatala'i e 'Aho 'o e Fakamāu

Na'e fakamatala'i 'e 'Alamá 'a e 'aho 'o e fakamaau, 'a e taimi ko ia te tau ha'u kotoa ai ki he 'ao 'o e 'Otuá ke fai hotau fakamāu'i.

1. 'I ho'o faka'aonga'i 'a e fakamatala 'i he 'Alamá 5:16-25, hanga 'o fakafehoanaki 'a e ngaahi ongo 'oku ma'u 'e kinautolu 'oku 'ikai ke nau fakatomalá pea mo kinautolu 'oku fakatomalá.
2. 'Oku 'omai 'e he Tokātelino me e Ngaahi Fuakava 76:5-10 ha fakamatala lahi ange 'o kau ki he founga 'e tāpuekina ai 'a e kakai 'oku fakatomala mo anga mā'oní'oní. Ako 'a e ngaahi veesi ko iá pea fakafehoanaki 'a e me'a 'oku palōmesi mai 'e he 'Eiki kiate kinautolu 'oku nau muimui 'iate Iá mo e me'a 'oku palōmesi mai 'e he tēvoló ki hono kau muimuí. Ko e fē 'a e me'a 'iate kināua te ke fie ma'ú? Ko e hā nai hono 'uhinga? Ko e hā ha'o ongo 'o kapau na'e folofola mai 'aki 'e he 'Eiki kiate koe 'a e ngaahi lea ko ia 'i he 'Alamá 5:16?

F Fakafehoanaki ki Onopooni

Na'e 'ilo'i 'e 'Alamá 'a e fehangaahangai 'a e kāingalotu 'o e Siasi 'i hono taimi mo e ngaahi me'a faingata'a. Fekumi 'i he 'Alamá 5:26-35, 52-62 pea ke hiki ha faingata'a 'e ua na'e lave ki ai 'a 'Alamá 'a ia 'oku hoko foki ko ha ngaahi faingata'a 'oku tau fehangaahangai mo ia 'i hotau 'ahó ni. Faka'aonga'i 'a e me'a na'a ke ako meia 'Alamá 'o ke fakamatala pe ko e hā e me'a te tau lava 'o fai ke ikuna'i ai kināua.

H Hiki hano Fakanounou'i 'o ha Fo'i Lea Mahu'inga



Na'e vahevahe mai 'e 'Alamá 'a 'ene fakamo'oni 'i he 'Alamá 5:37-52. Hiki ha ngaahi fo'i lea pe ngaahi kupu'i lea 'e nima 'i he'ene fakamo'oni 'okú ke pehē 'oku mahu'inga. Fakamatala'i ho'o 'uhinga ki ho'o fili 'a e fo'i lea pe kupu'i lea taki tahá.



Hili hono fakamālohia 'e 'Alamá 'a e Siasi 'i Seilahemalá, na'a ne hiki atu ki he kolo ko Kitioné. Na'a ne vakai 'oku faivelenga ange 'a e kāingalotu 'i

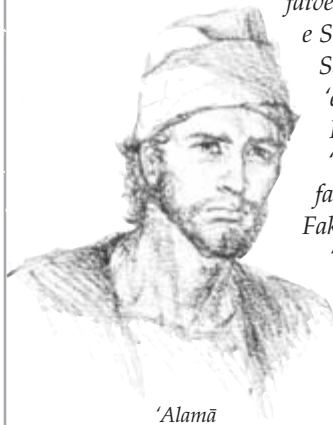

'Alamá

e Siasi 'i ai 'iate kinautolu 'i Seilahemalá. Ko ia ai, na'e 'ikai ko 'ene pōpoaki ki he Kāingalotu 'i Kitioné ke nau fakatomala ka ko 'ene 'oange ha pōpoaki 'a ia ko ha fakahinohino mo ha fakalotolahi. Fakatokanga'i 'a e me'a na'e akonaki 'aki 'e 'Alamá 'i he tohi 'Alamá 6-7 'o kau ki he misiona 'o e Fakamo'ui pea mo e me'a kuo pau ke tau fai ke fakama'a ai kitautolu 'e He'ene Fakalelei.

Ke Mahino 'a e Folofolá



'Alamá 6

Ngofua (5)—Foaki tau'atāina, 'ikai ke fakangatangata pē

Ngaahi tu'utu'uni (v. 7)—
Ngaahi lao

'Alamá 7

Kole ki he'ene 'alo'ofá (v. 3)—
Lotu ke ma'u ha tokoni mei he 'Otuá

Tu'utāmaki (v. 3, 18)—Me'a 'oku hoko, tu'unga fakatu'utāmaki

Me'angāue (v. 10)—Toko taha 'oku 'i ai hono ngaahi 'ulungāanga mo hano uiui'i makehe

Ngaahi vaivai (v. 12)—Ngaahi vaivai'angá, ngaahi melé

Tokoni'i (v. 12)—Tokoni, poupou'i

Faka'efihia (v. 15)—
Fakahoha'asi

Ko hono hā'ele'angá 'oku tatau ai pē (v. 20)—'Oku ta'engata e ngaahi hā'ele'anga 'o e 'Otuá pea ta'e liua

Ongongofua ki he kolé (v. 23)—Mateuteu ke tali 'a e fakahinohinó pe fale'i

Fa'a kātaki (v. 23)—Anga fakama'uma'u, lava 'o mapule'i kita

'Alamá 7:11-13—'E Lava Nai ke Tokoni'i Fēfē Au 'e he Fakalelei 'a Sisū Kalaisi?

'Oku mahino ki he kakai Kalisitiane tokolahi na'e fai 'e he Fakamo'ui 'a e totongi 'o 'etau ngaahi angahalá 'i He'ene mamahi ko ia 'i Ketisemaní. 'I he 'Alamá 7:11-13, na'e fakamatala ai 'a e palōfita ko 'Alamá na'e fai 'a e me'a ko iá 'e he Fakalelei pea mo ha toe me'a lahi ange. Na'e fakamo'oni 'a 'Alamá na'e hā'ele hifo

'a e Fakamo'uí ki he māmaní ke Ne to'o kiate Ia 'a e fa'ahinga mamahi kotoa pē 'oku hoko ko e kongā 'o e mo'ui fakamatelié.

- Na'á Ne to'o kiate Ia 'a e "ngaahi mamahi mo e ngaahi vaivai 'o hono kakai" (v. 11). 'Oku kau heni 'a e ngaahi fa'ahinga mamahi kotoa pē 'oku hoko kiate kitautolú, 'o a'u pē ki he taimi na'e 'ikai ke tau fai ai ha fa'ahinga me'a 'oku hala.
- Na'á Ne to'o kiate Ia 'a e maté koe'uhi ka tau lava 'o toetu'u (vakai, v. 12).
- Na'á Ne to'o kiate Ia 'a 'etau ngaahi vaivai (vakai, v. 12) 'a ia 'oku kau ai 'a e ngaahi vaivai pea mo e ngaahi ta'e haohaoa 'o hotau sinó, fakakaukaú, pe 'ulungāangá 'a ia 'oku tau fekuki mo ia 'i he'etau fie ma'u ko ia ke tau hoko 'o hangē mo Kalaisí.
- Na'á Ne to'o kiate Ia 'a 'etau ngaahi angahalá koe'uhí ke lava 'o fakamolemole'i kitautolu (vakai, v. 13).

Na'e pehē 'e Eletā Sione H. Kolipoki, ko e mēmipa 'o e Kau Fitungofulú: "'Oku ou fakamo'oni kuo te'eki ai ha taha pea 'e 'ikai ai pē ke 'i ai ha taha te ne a'usia ha ngaahi me'a 'oku hoko fakataha, pe ko ha'ane loto mamahi, lavaki'i ia, fakatanga'i, mamahi'ia, pe ha fa'ahinga me'a pē, 'a ia 'e ta'e lava pe 'ikai ke ikuna'i 'e he Fakamo'ui! 'E 'ikai lava ke ke ongo'i ha mamahi, 'o tatau ai pē ki he mamahi fakaongo pe fakaesino, ka kuó Ne 'osi ongo'i ia. 'Oku 'ikai 'i ai hano fakataha'i 'o e ngaahi mahamahaki pe ngaahi mamahi'ia fakaongo pe fakaesino 'a e tangatá 'e ta'e lava ke 'i he malumalu 'o e feilaulau na'e fai 'e he Fakamo'ui ma'atautolú. 'Oku Ne 'afio'i e founga ke tokoni'i 'aki kitautolú. Ko Hono *finangaló* ke tokoni'i kitautolu. Fakamolemole kae tuku mu'a ke ne tokoni'i kitautolu" (*Trust the Lord*) [faeasaiti 'a e Potungāue Ako 'a e Siasí ma'á e kau tāutahá, 1 Mē 1994, 6).

Ko Hono Ako 'o e Folofolá

Fai 'a e 'ekitiviti E mo e 'ekitiviti A mo e F 'i ho'o ako 'a e 'Alamā 6-7.

A Fakamatala Fakanounou'i 'a e Fuakava 'o e Papitaisó

Ko e fuakavá ko ha felotolotoi, ko ha palōmesi, pe ko ha aleapau ia 'i he vaha'a 'o ha toko ua pe 'o ha ongo kulupu 'e ua. Fakafehoanaki 'a e 'Alamā 7:15-16 mo e Tokāteline mo e Ngaahi Fuakava 20:77 peá ke hiki hano fakamatala fakanounou'i 'o 'etau palōmesi ki he Tamai Hēvaní mo 'Ene palōmesi kiate kitautolú 'i he taimi 'oku tau fakahoko ai 'a e fuakava 'o e papitaisó (vakai ki he Mōsaia 18 ke ma'u mei ai ha toe tokoni kehe).

E Faka'aonga'i 'a e Fakalelei ki Hotau Kuongá Ni

'I he 'Alamā 7:9-16, na'e vahevahe mai ai 'e 'Alamā 'a 'ene fakamo'oni ki he mo'ui pea mo e misiona 'a Sisū Kalaisí.

1. Fekumi 'i he veesi 11-13 peá ke hiki e ngaahi faingata'a kehekehe 'e fā 'oku tau fehangahangai mo ia 'i he mo'ui ni pea 'oku tokoni'i ai kitautolu 'e he mo'ui pea mo e Fakalelei 'a Sisū Kalaisí (vakai foki ki he fakamatala 'i he kongā "Ke Mahino 'a e Folofolá" ki he 'Alamā 7:11-13).
2. 'I he ngaahi me'a taki taha ko 'eni 'oku hokó, fakahā pe ko e fē 'i he ngaahi faingata'a 'okú ne fakatāta'a'i maí pea fakamatala'i pe 'e tokoni'i fēfē 'a e toko taha ko iá 'e ha'ane tafoki kia Sisū Kalaisi:
 - a. 'Oku ta'u hongofulu mā ua 'a Melinitā. Na'e hoko ki ai ha fakatu'utāmaki 'i ha me'alele 'i he māhina kuo 'osí 'o mamatea ai hono ongo va'é.

- e. Na'e fai 'e Uani ha ngaahi fili na'e 'ikai ke lelei pea 'okú ne ongo'i mā ai he taimi ni. 'Okú ne ongo'i loto mamahi mo 'ikai toe 'i ai hano mahu'inga.
- f. 'Oku ta'u 45 'a Maikolo. 'Oku 'i ai hono mali mo e fānu. Kuó ne toki 'iló ni pē 'oku ma'u ia 'e he kanisāa pea 'oku fakahā ange 'e he toketaá ko e ta'u pē 'e taha te ne mo'ui aí. 'Okú ne ongo'i loto mamahi, puputu'u, pea 'i ai pē mo 'ene ki'i ongo'i 'ita.
- h. Na'e toki uí ni pē 'a 'Ema ke ne hoko ko e palesiteni 'o 'enuu kalasi Loumailé. Kuo te'eki ai ke ne ma'u ha uiui'i peheni ki mu'a. 'Okú ne 'ofa 'i he ongoongolelei pea 'okú ne fu'u fie ma'u ke ne fai ha ngāue 'oku lelei ka 'okú ne ongo'i manavasí'i mo ta'e fe'unga.

F Fakatāta'a'i e Folofolá

Ako 'a e 'Alamā 7:19-21 peá ke tā ha fakatāta 'o ha fo'i tefito'i mo'oni mahu'inga 'o e ongoongolelei 'okú ke 'ilo 'oku fakamatala'i ai. Fakahingoa 'aki ho'o fakatāta'a ha kupu'i lea 'okú ne fakamatala'i mai 'a e me'a 'okú ne fakaafongā'i.



'Oku fie ma'u 'a e ngāue lahi ki hono fakahoko 'o e ngāue fakafaipekau pea 'oku fa'a fakatupu loto-si'i 'i he taimi 'e ni'ihí. Ko e taimi ko ē na'e ngāue fakafaipekau ai 'a Palesiteni Kōtoni B. Hingikeli 'i 'Ingilani 'i he'ene kei talavoú, na'a ne ongo'i loto-si'i 'aupito.'"[Na'a ne] tohi ki he'ene tamaí 'o tala ange na'e 'ikai 'aonga 'ene ngāue fakafaipekau pea na'e 'ikai ke ne fie ma'u ke maumau'i 'a hono taimi pea mo e pa'anga 'a 'ene tamaí. 'I hono tali mai 'ene tohi 'e he'ene tamaí 'a ia na'a ne lolotonga hoko ko e palesiteni siteiki na'e pehē ai 'e Palesiteni Hingikeli

'i ha'ane fai ai ha kī'i tohi nounou mo ta'e toe afe ko e tali ki he'ene tohi, 'o pehē: 'Si'i Kōtoni, na'á ku ma'u ho'o tohi fakamuimuí. Ko 'eku fokotu'u atu pē 'eni 'e taha: fakangalo'i koe peá ke 'alu 'o ngāue''' (Sheri L. Dev, Go Forward With Faith: The Biography of Gordon B. Hinckley [1996], 64).



Na'e faka'au 'o loto-si'i 'a 'Alamā lolotonga 'ene malanga 'i 'Amonaihaá. 'I ho'o lau ko ia 'o fekau'aki mo e me'a na'e hoko kiate iá, hanga 'o kumi e founga na'e fakalotolahi'i mo fakaiva 'aki ia 'e he 'Eiki ke ne toe lava 'o hokohoko atu 'a 'ene ngāué.

F Fai ha Tohi ki 'Api

Fakakaukau loto ko 'Alamā pe ko 'Amuleki koe pea 'okú ke fai ha tohi ki ho fāmili. Ako 'a e 'Alamā 8:21–32 peá ke fai ha tohi ki 'api 'o fakamatala ange 'a e me'a 'oku lolotonga hoko 'i ho'o ngāue fakafaifekau ki 'Amonaihaá.

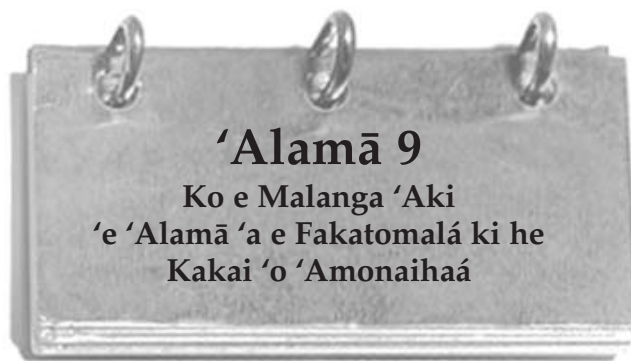

Na'e 'ita 'a e kakai loto fefeka 'o 'Amonaihaá 'ia 'Alamā mo 'Amuleki pea nau lea kovi kiate kinaua. Na'e toki lī ki mui mai ai 'a e ongo faifekau faivelenga ko 'eni ki he fale fakapōpulá. Ko e hā ho'o me'a 'e fai 'o kapau te ke fehangahangai mo e fa'ahinga fakafetau peheni? 'I ho'o lau 'a e 'Alamā 9, fakakaukau 'o pehē 'okú ke 'i ai mo 'Alamā.. Ko e hā nai 'a e fa'ahinga loto-to'a 'e fie ma'u ke ke lava 'o fehangahangai ai mo e kakai ko iá? Ko e hā ho'o lea 'e lava ke tokoni lelei taha kiate kinautolú? 'Okú hā 'i he vahe 9–14 'a e ngaahi akonaki 'a 'Alamā mo 'Amuleki ki he kakai 'o 'Amonaihaá.

Ke Mahino 'a e Folofolá



'Alamā 8

Lakanga mā'oni'oni 'o e 'Otuá (v. 4)—Lakanga Taula'eiki Faka-Melekisēteki

Manukí'i (v. 13)—Fakasi'isi'i, ngaahi kovia

Feinga lahi (v. 14)—Mamahi, loto mamahi, langa lahi

Ta'e hoa mo e ngaahi tu'utu'uní (v. 17)—Fepaki mo e ngaahi laó

Faka'au 'o fakalielia ange (v. 28)—Toe kovi ange

Ko Hono Ako 'o e Folofolá



Fai ha ua 'o e ngaahi 'ekitiviti ko 'eni (A–F) 'i ho'o ako 'a e 'Alamā 8.

A Hiki ha Fakamatala Ke Tu'u he Nusipepá

Fakafehoanaki e ngaahi me'a na'e a'usia 'e 'Alamā 'i he fonua mo Melekí (vakai, 'Alamā 8:3–6) pea 'i 'Amonaihaá (vakai, v. 7–13). Kapau ko ha toko taha faiongoongo nusipepa koe pea 'oku fekau'i atu ke ke hiki ha fakamatala 'o kau ki he 'a'ahi 'a 'Alamā ki he ongo feitu'u taki taha ko 'eni ke tu'u 'i he nusipepá, ko e hā e me'a te ke hiki? Fakapapau'i 'okú ke fakakau ai 'a e me'a na'a nau fai kiate iá mo hono 'uhinga 'okú ke pehē na'a nau fai ai ia ki á.

E Fakamatala Fakanounou'i e Lea Na'e Fai



Na'e lea ha 'āngelo kia 'Alamā mo 'Amuleki fakatou'osi.

1. Fakamatala fakanounou'i e lea na'e fai 'e he 'āngeló kia 'Alamaá (vakai, 'Alamā 8:14–17) pea kia 'Amulekí (vakai, 'Alamā 8:20: 10:7).

2. Na'e mei fakalotolahi'i fēfē'i nai 'e he me'a na'e lea 'aki 'e he 'āngeló 'a e kau faifekau 'o e 'aho ní?

Ke Mahino 'a e Folofolá



'Alamā 9

Fakakikihi (v. 1)—Fakafekiki, fekihiaki

Kia kekeva (v. 5, 31)—Paongata'a, hikisia

To'utangata anga-kovi (v. 8)—Kakai anga-kovi

Vahe'i nai ki ha tu'unga (v. 11)—Vahe'i ke hoko ki ai

Fakamo'oni'i (v. 14)—Fakamo'oni'i 'oku mo'oni

Kātaki ngofua (v. 15, 23)—Lelei ange

Fakatolonga 'enau nofó (v. 16)—Fakalōloa honau taimí

'Okú ofi mai (v. 25)—Vave 'ene hokó

Anga-tonu (v. 26)—Fai totonu, fakamaau totonu

Tuku (v. 33)—Fakangofua

'Alamā 9:26–27—Ko e Founga Fakamo'ui 'o e Fakatomalá



Na'e pehē 'e Palesiteni Sēmisi E. Fausi, Tokoni Ua 'i he Kau Palesitenisi 'Uluaki: "Kuo tau 'osi hē kotoa pē mei he hala totonú. 'Okú ou tui ki he 'Otuā anga-lelei mo 'alo'ofa, ko 'Ene fānau kitautolú, te ne fakama'ama'a ki he ma'ama'a tahá 'ene fakamaau'i kitautolu 'i he'etau ngaahi fehaláki kae foaki kiate kitautolu 'a e lahi taha 'o e ngaahi tāpuaki 'o e ngaahi lelei ko ia na'a tau faí.

Ko e kole taauma'u ko ia 'a 'Alamā [i he 'Alamā 9:26] 'okú ne 'omi kiate au 'a e fakamo'oni ki he me'á ni" (i he Conference Report, 'Okatopa 1996, 75; pe Tūhulú, Sānuai 1997).

Ko Hono Ako 'o e Folofolá

Fai 'a e 'ekitiviti A mo e E pe ko e 'ekitiviti F i ho'o ako 'a e 'Alamā 9.

A Ko e Hā e Me'á 'Oku Lava Ke Tau Ako mei he Hisitōliá?

Lau 'a e lahi 'o e taimi na'e faka'aonga'i ai 'e 'Alamā 'a e ongo kupu'i lea ko e "ikái 'oku mou manatu" mo e "kuo mou fakangalo'i koā" i he 'Alamā 9:7–14.

1. Hiki e ngaahi fakatātā na'á ne faka'aonga'i mei he hisitōlia 'o e kakai Nifái mo e kau Leimaná ke fakatātā 'aki 'a e fie ma'u ko ia ke fakatomalá.
2. Hiki ho'o ngaahi fakakaukau 'o kau ki he founga 'e tokoni ai 'a e ngaahi fakatātā taki taha ko 'ení ki he kakai 'o 'Amonaihá e nau fakatomalá.
3. Ko e hā e ngaahi founga 'oku tokoni'i ai koe 'e he'ene ngaahi fakatātaá ke toe lahi ange 'a ho'o holi ke ke fakatomalá?

E Fai ha Fakamā'opo'opo

'Oku 'omi 'e 'Alamā ha lisi 'o e ngaahi tāpuaki ko ia na'e ma'u 'e he kakai Nifái i he 'Alamā 9:18–22.

1. 'Ai ha ongo kōlomu 'e ua i ho'o pepa fakamatalá. Hiki i he kōlomu 'e taha 'a e ngaahi tāpuaki fakamatelie (fakatu'asino) na'e foaki ki he kakai Nifái pea hiki i he kōlomu 'e tahá 'a e ngaahi tāpuaki fakalaumālie ko ia na'a nau ma'ú.
2. Lau e fakatokanga 'a 'Alamā i he 'Alamā 9:23–24. 'Oku fekau'aki fēfē 'a e fakatokanga ko 'ení mo e Tokāteline mo e Ngaahi Fuakava 82:3? Ko e hā nai hono 'uhingá?

F Tā ha Pousitā

Tā ha pousitā 'okú ne fakafofonga'i mai 'a e ngaahi tokāteline ko ia 'oku ako'i mai i he 'Alamā 9:25–30. Hanga 'o tā 'a e pousitā 'i ha fa'ahinga founga te ke lava ke faka'aonga'i ai ia i he kalasí ke tokoni'i e kau ako kehé ke toe mahino lelei ange kiate kinatulu 'a e ngaahi akonaki 'a 'Alamā 'o kau kia Sīsū Kalaisí.



'Alamā 10
Ko e Fakamo'oni
'a 'Amuleki

Na'e akonaki 'a Pīsope H. Tēvita Pētōni, 'i he'ene hoko ko e Tokoni 'Uluaki 'i he Kau Pīsopeliki Pulé, 'o pehē: "Na'e fakafanongo 'a 'Alamā mo 'Amuleki ki he 'āngeló. Na'á na tali 'a hona ui ke na ngāue fakafai'fekaú, pea na'á na malanga 'aki 'a e fakatomalá. Na'a na tu'u 'ali'aliaki 'i he'ena fehanganagai mo e faingata'á mo hono fakahū pilīsone kināu. Ko ha ongo mo'unga'i tangata kināu 'a ia 'oku fe'unga ke fa'ifa'itaki ki he'ena founga mo'uí" (i he Conference, 'Epeleli 1993, 60; pe Ensign, Mē 1993, 47). 'I ho'o lau 'o kau ki he fakaului 'o 'Amuleki mo 'ene fakamo'oni, fakakaukau angé pe na'e tokoni'i fēfē ia 'e he'ene 'ilo kia Sīsū Kalaisí lolotonga 'a e fu'u taimi faingata'á ko iá. Ko e hā ha ngaahi 'ulungāanga lelei na'e ma'u 'e 'Amuleki te ke fie fa'ifa'itaki ki ai?



'Amuleki

Ke Mahino 'a e Folofolá

'Alamā 10

Kāinga, fale (v. 4, 7, 11)—Kau mēmipa 'o e fāmilí

'I he'eku fa'a ngāue (v. 4)—'Eku ngāue mālohi 'i he ange-tonú

Ngaahi me'a lilo (v. 5)—Ngaahi mo'oni 'e toki lava pē ke 'ilo'i 'i he fakahā mei he 'Otuá

Fakahaofi (v. 5)—Fakamo'ui

Fakahā (v. 10)—'Ilo'i

Ngaahi tauhele fakaloalo (v. 13)—Ngaahi founga kākā 'oku fai 'aki e fakafehu'i mo e leá

Fakakovi'i 'aki (v. 18)—Liliu, fakakovi'i

Mahaki faka'auha (v. 22–23)—Mahaki pe mahaki faka'auha

Lau'ikovi'i (v. 24, 29)—Fakaanga'i, fakasi'isi'i

Taki (v. 31)—'Uluaki 'i he tu'unga pe mahu'inga

'Alamā 10:22–23—"Ko e Ngaahi Lotu 'a e Kau Mā'oni'oni"

'I he kei hoko 'a Palesiteni Sipenisā W. Kimipolo ko e Tokoni Palesiteni 'o e Kōlomu 'o e Kau 'Aposetolo 'e Toko Hongofulu Mā Uá, na'á ne pehē: "'Oku ongo mai 'a e ngaahi le'o 'o e ngaahi laumālie fakahala 'a ia 'oku nau taukave'i ke fakahoko 'a e ngaahi fiefia 'a e kakanó pea mo e ngaahi holi fakakakano ta'e fakangatangatá. Ko māmani he ngaahi 'ahó ni 'oku 'ikai toe fu'ui kehe ia mei he taimi 'o e palōfita ko Nifái 'a ia na'á ne pehē: '... ka ne ta'e 'oua 'a e ngaahi lotu 'a e kau mā'oni'oni . . . ke hoko lava kiate kimoutolu 'a e faka'auha 'aupito . . .' ('Alamā 10:22.) Ko e mo'oni, 'oku tokolahi pē 'a e kakai 'oku faitotonu mo tui mālohi 'a ia 'oku nau tauhi ki he ngaahi fekau kotoa pē 'i he'enu mo'uí pea ko 'enu ngaahi lotú 'oku nau kei fakatolonga 'a māmani mei hono faka'auha faka'aufulí" (i he Conference Report, 'Epeleli 71, 7; pe Ensign, Sune 1971, 16).

Ko e Ngaahi Kui 'a 'Amulekí

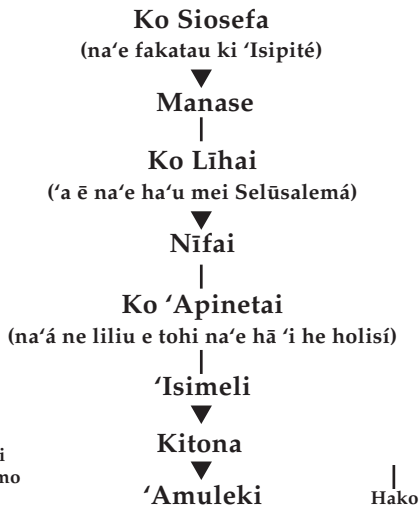

Te ke faka'ikai'i nai ho'o fakamo'oni kapau 'e totongi 'aki koe ha pa'anga lahi? 'I he 'Alamā 11, na'e fakafetau'i ai 'e Sisolome, ko ha taukapo anga-kovi, 'a e ngaahi akonaki 'a 'Alamā mo 'Amulekí. Kumi hake pe ko e hā hono lahi 'o e pa'anga na'á ne 'oange ma'a 'Amuleki ke ne faka'ikai'i 'oku 'i ai ha 'Otuá. Fakatokanga'i foki hono 'ai 'e 'Amuleki ke puputu'u 'a Sisolomé.

Ko Hono Ako 'o e Folofolá

Fai ha ua 'o e ngaahi 'ekitiviti ko 'eni (A-F) 'i ho'o ako 'a e 'Alamā 10.

A Faka'eke'eke ha Toko Taha Papi Ului Fo'ou

Talanoa mo ha taha na'e toki papi ului ki muí ni mai ki he Siasi 'o kau ki he'ene ului mo 'ene fakamo'oni. Fakafehoanaki 'a e me'a na'e a'usia 'e he toko taha papi ului ko 'eni mo e me'a na'e hoko kia 'Amuleki mo 'Alamā 'i he 'Alamā 10:1–11. Tali e ngaahi fehu'i ko 'eni:

1. Na'e tatau fēfē 'a e ngaahi me'a na'a nau a'usiá?
2. Na'e kehekehe fēfē 'a e ngaahi me'a na'a nau a'usiá?
3. 'Oku tatau fēfē 'a e 'Alamā 10:8 mo e 1 Nifai 3:7?

E Fa'u ha Lisi 'o ha Ngaahi Fo'i Lea

1. 'I ho'o lau ko ia 'o e 'Alamā 10:12–32, hanga 'o hiki ha lisi 'o e ngaahi fo'i lea 'oku nau fakamatala'i mai 'a e kau taukapo mo e kau fakamaau 'i 'Amonaihaá.
2. 'Okú ke pehē ko e hā hono 'uhinga na'e fu'u hoha'a ai 'a e kakai poto, ma'u koloa, mo mālohí ko iá ki he ngaahi lea 'a 'Alamā mo 'Amulekí?

F Fakamatala'i

'I he 'Alamā 10:22–23, na'e ako'i ai 'e 'Amuleki ha tokāteline na'e mahu'inga. Ako 'a e ngaahi veesi ko iá pea tali 'a e ngaahi fehu'i ko 'eni:

1. Ko e hā e me'a na'a ne malu'i 'a e kolo ko 'Amonaihaá mei he faka'auhá?
2. Ko e hā ha ni'ihí 'o e ngaahi fakatātā 'oku nau faka'alí'ali mai 'oku mo'oni 'a e fo'i tefito'i mo'oni ko 'eni 'i he 'ahó ni?
3. Ko e hā ha fakafiemālie mo ha loto pau 'okú ke ma'u mei he tefito'i mo'oni ko 'eni?

Ke Mahino 'a e Folofolá

'Alamā 11

Fakamālohi'i (v. 2)—
Fakamālohi'i

Anga hono lau (v. 5, 14, 18)—
Founga hono fika'i

Pa'anga (v. 24)—Pa'anga

Ta'ofi (v. 25)—Tauhi

Vete ange 'o e ngaahi ha'i 'o e maté (v. 41–42)—Ikuna'i e maté 'o fakafou 'i he Toetu'u

Fakaemāmani (v. 42)—
Fakatu'asino, fakamatelie

Toe fokotu'u (v. 44)—Toetu'u

Fokotu'u (v. 44)—Ui ke fai ha tali, tukuaki'i ki he fai halá

'Oua na'a nau toe fa'a mate (v. 45)—'Ikai pē ke toe mate 'i ha taimi

'Alamā 11:5–19—Ko e Founga Lau Pa'anga 'a e Kakai Nifai

'E tokoni atu 'a e saati ko 'eni ke toe mahino lelei ange kiate koe 'a e founga lau pa'anga 'a e kakai Nifai lolotonga 'a e pule 'a e kau fakamāu. Fakatokanga'i ko e totongi faka'aho 'a ha toko taha fakamaau 'i he 'aho ko iá na'e tatau ia mo ha senine 'o ha koula (vakai, 'Alamā 11:3).

Ngaahi Fua Mamafa mo e Ngaahi Fua Lōloa 'a e Kakai Nifai

Ngaahi fo'i pa'anga silivá	=	Ngaahi fo'i pa'anga koula	=	Mahu'inga 'i he kēlení
Lia		hala		1/8 'o e fua 'o e kēlení
Sipilume		hala		1/4 'o e fua 'o e kēlení
Sipilone		hala		1/2 'o e fua 'o e kēlení
Senume		Senine		fua 'e taha 'o e kēlení
Hala		'oniti		1 1/2 'o e fua 'o e kēlení
'Amanoa		Seone		fua 'e 2 'o e kēlení
'Eseloma		Sumu		fua 'e 4 'o e kēlení
'Oniti		Limina		fua 'e 7 'o e kēlení

'Alamā 11:38–39—'Oku Toe Hoko Fēfē 'a Sisū Kalaisi Ko e "Tamai Ta'engata"?

Vakai ki he kongá "Ke Mahino 'a e Folofolá" ki he Mōsaia 15:1–7 (p. 84).

Ko Hono Ako 'o e Folofolá

Fai 'a e 'ekitiviti A mo e E 'i ho'oku ako 'a e 'Alamā 11.

A Fai 'a e Fiká

Lau 'a e 'Alamā 11:1–19 pea veteki 'a e ngaahi fo'i fika ko 'ení:

1. Ko e hā hono lahi 'o e kēleni 'e lava ke fakatau 'aki 'e ha fakamaau Nifai 'a 'ene totongi faka'ahó? (vakai, v. 3, 7).
2. Ko e totongi 'o e 'aho 'e fiha 'e mahu'inga tatau mo ha 'onita 'e taha 'o e silivá? (vakai, v. 11–13).
3. Ko e totongi ki he 'aho 'e fiha na'e teu ke 'oange 'e Sisolome kia 'Amuleki kapau te ne faka'ikai' 'a 'ene fakamo'oni? (vakai, v. 22).
4. Te ke mate'i mai pe ko e hā hono mahu'inga 'i he 'ahó ni 'o e pa'anga na'e 'ai ke totongi 'aki 'e Sisolome 'a 'Alamā?
5. 'Okú ke pehē ko e hā hono 'uhinga 'oku mahu'inga ai 'a e fakamatala fekau'aki mo e founga lau pa'anga 'a e kakai Nifai?

E Ngaahi Potu Folofola 'Aonga ki he Ngāue Fakafaifekau

'Oku lahi 'aupito e ngaahi fehu'i 'oku fai ki he kau faifekau. Hiki pe ko e fē 'a e ngaahi veesi te ke faka'aonga'i mei he 'Alamā 11:36–46 ke tali 'aki 'a e ngaahi fehu'i taki taha ko 'ení:

1. Te u fōtunga fēfē 'i he taimi te u toetu'u ai?
2. Ko e hā hono tokolahi 'o e kakai 'oku nau nofo he māmaní 'e toetu'ú?
3. Ko e hā e me'a 'oku fie ma'u ke u fai kae lava ke u hū ai ki hēvani?
4. Te u toe mate nai hili 'eku toetu'ú?

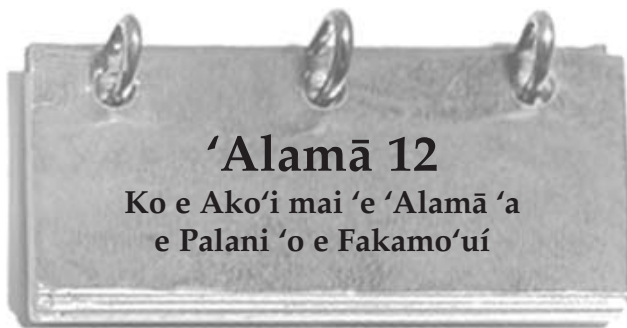

'Alamā 12

Ko e Ako'i mai 'e 'Alamā 'a e Palani 'o e Fakamo'uí



Sisolome

Mahalo pē te ke ma'u ha ngaahi faingamālie lahi lolotonga ho'o mo'uí ke ke vahevahe ai 'a e ongoongolele'i mo ha ni'ihí kehe pea ako'i 'a kinautolu 'oku 'ikai ke nau kau ki he Siasí. Ko e tohi 'Alamā 11 ko ha lekooti ia 'o e ngaahi me'a na'e hoko kia 'Amuleki mo Sisolomé. Ko e 'Alamā 12 ko ha lekooti ia 'o hono ako'i 'e 'Alamā 'a Sisolome mo e kakai 'i he ngaahi feitu'u takai ko iá. 'I ho'o lau ko ia 'a e vahe 12, fakakaukau ki he founga 'e lava ke faka'aonga'i ai 'e he kau faifekau 'o e 'aho ní 'a

e ngaahi akonaki pe ngaahi tokāteline ko 'ení lolotonga 'enau fakahoko ai'enau ngaahi lēsoni.

Ke Mahino 'a e Folofolá

'Alamā 12

Ongo'i (v. 1)—'Ilo'i, manatu'i

Anga 'eni 'o 'ene leá (v. 2)—

Lea 'i he founga ko 'ení

Fakaooloo (v. 4)—Poto, kākā, olo poto

Lau'ikovi'i (v. 4)—Fakaanga'i, fakasi'isi'i

Tauhele'i (v. 6)—Tauhele

Fai (v. 9)—Tuku

Fakahā (v. 9)—Foaki

Tokanga mo e fa'a ngāue

(v. 9)—Talangofua mo e faivelenga

Fie (v. 14)—Faka'amu, loto fiemālie

'Āngelo (v. 21)—Ko ha 'āngelo

Ta'e 'aonga (v. 23)—'Ikai ke 'aonga

Tu'unga teuteu'anga (v. 24, 26)—Taimi hono 'ahi'ahi'i

Talu mei he fokotu'u 'o māmaní (v. 25)—'I he maama fakalaumālie

Fakamolemole (v. 34)—Fakamolemole'i

Fakahouhau'i (v. 36–37)—Fakatupu ha 'uhinga ke 'ita ai ha toko taha kehe; 'oku lava pē ke 'uhinga 'a e "uluaki fakahouhau'" ki he Hinga 'a e fa'ahinga 'o e tangatá pe ki he taimi na'e lāunga ai 'a e fānau 'a 'Isilelí pea nau fili ke nau fai anghala hili ia hono fakatau'atāina'i kinautolu 'e he 'Eikí mei 'Isipité.

'Alamā 12:9–10—'E Lava Fēfē Ke u "'Ilo'i 'a e Ngaahi Me'a Lilo 'a e 'Otuá'?"

'Oku fakamahino'i mai 'e he fakahā 'o onopōni 'oku tau fakalaka-laka mei he sitepu 'e taha ki he sitepu 'e taha. 'Oku tau ma'u ha maama mo ha mo'oni 'oku toe lahi angé 'i he'etau tauhi 'a e ngaahi fekau 'a e 'Otuá pea tau mo'ui faitotonu ki he maama mo e mo'oni ko ia kuo tau 'osi ma'ú. (Vakai, T&F 84:44–47; 93:20, 27–28.)

'Alamā 12:16–18, 32—Ko e Hā 'a e Mate 'Anga Uá?

Na'e fakamatala 'e 'Eletā Poiti K. Peeka, ko e mēmipa 'o e Kōlomu 'o e Kau 'Apostolo 'e Toko Hongofulu Mā Uá 'o pehē: "Na'e mātu'aki 'aonga 'aupito 'a e Fakalelé ki he tangatá ke fakama'a ai kinautolu mei he anghalá mo nau ikuna'i 'a e mate 'anga uá, 'a ia ko e mate fakalaumālie ia, 'a ia ko e mavahe mei he'etau Tamai 'oku 'i Hēvani. He 'oku fakahā mai 'e he folofola kiate kitautolu, kuo tā tu'o lahi 'enau fakahā mai kiate kitautolu, 'e 'ikai ha me'a 'uli 'e hū ki he 'afio'anga 'o e 'Otuá' ('i he Conference Report, 'Epeleli 1988, 82; pe *Ensign*, Mē 1988, 70; vakai foki ki he fika 5 'i he konga "Ke Mahino 'a e Folofolá" ki he 'Alamā 5:9, p. 107).

Ko Hono Ako 'o e Folofolá

Fai ha ua 'o e ngaahi 'ekitiviti ko 'ení (A–F) 'i ho'oku ako 'a e 'Alamā 12.

A Faka'uhinga'i ha Ngaahi Fo'i Lea

1. Lau 'a e 'Alamā 12:6 pea hiki ha ngaahi kupu'i lea 'e tolu 'oku nau fakamatala' 'a e ngaahi taumu'a 'a Sētāné.

- Tohi'i ha founga 'e taha ki he kupu'i lea taki taha na'á ke hiki 'a ia 'oku faka'aonga'i 'e Sétane ke ne tohi hifo ai koe ki lao he 'ahó ni.
- Ako 'a e 'Alamā 12:9–11 peá ke tohi'i hono faka'uhinga 'o e ngaahi fo'i lea ko ia ko e "ngaahi ha'i 'o heli."

E Hiki ha Malanga

Fakakaukau 'o pehē 'oku vahe'i atu koe ke ke malanga 'i he houalotu sākalamēnití 'i he tefito "Ko e Fakamaau Faka'osí." Hiki ha'ó ki'i malanga nounou 'o faka'aonga'i ai 'a e 'Alamā 12:12–18 ko ho'ó fakamo'oni fakafolofola ia. Faka'aonga'i ha konga 'e ua na'á ke to'o mei he ngaahi veesi ko iá.

F Ko ha Hinga ki he Fakalalakaká



Lau 'a e 'Alamā 12:19–27 pea tali 'a e ngaahi fehu'i ko 'ení:

- Ko e hā e me'a na'e hoko 'i he kai 'e 'Ātama 'a e fua na'e fakatapu'i?
- Ko e hā e me'a na'e mei hokó kapau na'e toki kai 'e 'Ātama 'a e fua 'o e 'akau 'o e mo'uí hili 'ene kai 'a e fua na'e fakatapu'i? (vakai, v. 23).
- Ko e hā hono 'uhinga 'oku 'aonga ai ke 'i ai ha "tu'unga teuteu'anga" ki mu'a 'i he'etau toetu'ú mo e fakamāú? (vakai, 'Alamā 42:4–5).

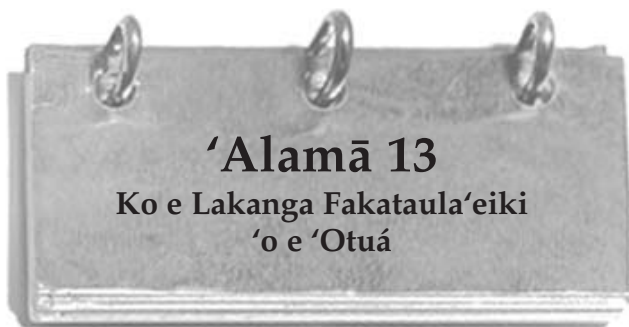

Ko e lakanga fakataula'eiki ko e mafai ia 'o e 'Otuá kuo foaki ki he tangatá ke nau ngāue ki hono fakamo'ui 'o 'Ene fānaú. Na'e fili 'e he Tamai Hēvaní ha kau tangata 'i he mo'ui fakalaumālié 'a ia na'á Ne 'afio'i te nau lava 'o tokoni kiate Ia 'i he mo'ui fakamatelié. Na'á Ne 'ilo'i fēfē 'a kinautolu ke Ne fili? Na'e fakamatala'i 'eni 'e 'Alamā mo ne tokoni'i kitautolu ke mahino 'a e fatongia mamafa 'oku hilifaki mai kiate kinautolu 'oku nau ma'u 'a e lakanga fakataula'eiki. Hili ho'ó lau 'a e 'Alamā 13, te ke lava leva ke fakamatala'i hono 'uhinga 'oku mahu'inga ai 'a e lakanga fakataula'eiki pea mo e me'a 'oku amanaki mai 'a e 'Eiki ke fai 'e kinautolu 'oku nau ma'u 'a e mālohi ko 'ení.

Ke Mahino 'a e Folofolá



'Alamā 13

Fakatokanga'i ange ho'omou fakakaukau ki he kuonga (v. 1)—Kole atu ke ke fakakaukau angé ki he kamata'angá

Tomu'a 'afio'i 'a e 'Otuá, tomu'a 'afio'i 'a e ngaahi me'a kotoa pē (v. 3, 7)—Ko e malava ko ia 'e he 'Otuá ke tomu'a 'afio'i pē 'a e kaha'ú

Fakamā'oni'oni'i (v. 11)—Fakama'a mei he angahalá

Fō honau kofú ke hinehina (v. 11)—Na'e fakamolemole'i e ngaahi angahalá

Fakalili'a (v. 12)—Fehi'a

Fua 'oku ngali (v. 13)—Ngaahi ngāue lelei 'okú ne fakahoko 'a e ngaahi fiema'ú

Fakatātā (v. 16)—Faka'ilonga, tatau

Faka'au (v. 17)—Hoko

Faka'uhinga kehe (v. 20)—Fakakovi'i, fulihi 'a e 'uhingá

'Alamā 13:1–18—"Ko e Lakanga Toputapu 'o e 'Otuá"

'Oku fá'a lahi 'ene hā 'a e kupu'i lea ko e "lakanga toputapu 'o e 'Otuá" pe ko hano fakalea 'o ia 'i he 'Alamā 13. 'Oku 'uhinga ia ki he Lakanga Taula'eiki Faka-Melekisēteki. Ki mu'a 'i he taimi 'o Melekišēteki, na'e ui pē 'a e lakanga fakataula'eiki ko iá ko e "Lakanga Taula'eiki Toputapu 'i he Lakanga 'o e 'Alo 'o e 'Otuá.

"Ka koe'uhi ke faka'apa'apa pe 'apasia ki he huafa 'o e 'Otuá, ke faka'ehi'ehi mei hono toutou fa'a lea 'aki 'a hono huafá, na'a nau hanga ai, 'e he siasí 'i he ngaahi 'aho ki mu'á, 'o ui 'a e lakanga fakataula'eiki kia Melekišēteki, pe ko e Lakanga Taula'eiki Faka-Melekišēteki" (T:F 107:3–4).

Ko Hono Ako 'o e Folofolá



Fai 'a e 'ekitiviti A mo e 'ekitiviti E pe F 'i ho'ó ako 'a e 'Alamā 13.

A Fakamatala'i Hono 'Uhingá

T ho'ó kau 'a e 'Alamā 13:1–6, fakamatala fakanounou'i e pōpoaki 'i ho'ó lea pē 'a'au.

E 'Initaviu ha Toko Taha Ma'u Lakanga Fakataula'eiki

Lau 'a e 'Alamā 13:7–13 mo ha taha 'okú ne ma'u 'a e Lakanga Taula'eiki Faka-Melekišēteki. Fai e ngaahi fehu'i ko 'ení pea hiki 'ene ngaahi talí:

- T ho'ó fakakaukau, ko e hā e tokāteline mahu'inga taha 'oku ako'i mai 'i he ngaahi veesi ko 'ení?
- 'Okú ke pehē ko e hā hono 'uhinga 'oku hoko ai ko e tāpuaki ke te ma'u 'a e Lakanga Taula'eiki Faka-Melekišēteki?
- 'Okú ke pehē 'e fēfē nai kapau na'e tatau 'a kinautolu kotoa pē 'oku nau ma'u 'a e lakanga fakataula'eiki mo e fakamatala 'i he veesi 12?

F Fakafe'iloaki ha Taki 'i he Siasí

Na'e kole atu kiate koe ke ke fakafe'iloaki 'a Melekišēteki 'i ha faeasaiti te ne lea ai. Faka'aonga'i 'a e 'Alamā 13:14–19 ke tātānaki mei ai ha ngaahi fo'i mo'oni ke ke ngāue 'aki 'i ho'ó fakafe'iloaki. Tohi'i 'a e me'a te ke lea 'aki ke fai hono fakafe'iloaki 'o e tangata mahu'inga ko 'ení.

'Alamā 14

Ko Hono Faka'ita'i 'e he Pōpoaki 'o e Ongongolelei 'a e Kakai Fai Angahalá

'Oku fa'a fie ma'u ma'u pē 'a e loto to'á kae lava ha muimui ki he ngaahi akonaki 'a e tamaio'eiki 'a e 'Eiki. Ka neongo ia, 'oku fakaofu mo'oni 'a e ngaahi fakafetau na'e fehanganagai mo e kakai lotu fakatōkila. Te ke ofo koe 'i hono lahi 'o e me'a kuo pau ke kātaki 'i he kau papi ului fo'ou pea mo e kakai angatonu tokolahi koe'uhi pē ko 'enau tui. Fakatokanga'i makehe angé 'a e ongo na'e ma'u 'e 'Amuleki ki he me'a na'a ne mamata ai pea mo e mālohi mo poto na'e ma'u 'e 'Alamaa. 'Ikai ko ia pē, ka ke feinga angé ke ke fakakaukau lotu atu ki he fakakaukau 'a e kakai anga-kovi 'i he' enau mamata ki he me'a na'e iku kia 'Alamā mo 'Amuleki.

Ke Mahino 'a e Folofolá



'Alamā 14

Lau'ikovi'i (v. 2, 5, 7)—Fakaanga'i, fakasi'isi'i

Fakafufu (v. 3)—Fakapulipuli, 'ikai toe 'ilo ki ai ha taha

Mamahi'ia (v. 6)—Loto mamahi, ongo'i mamahi

Tāmaté (v. 9)—Mamahi mo e mate koe'uhi ko 'ete tui pe ngaahi me'a 'okú te tui ki ai

Faka'auha (v. 9–10, 14)—Faka'auha, tutu ke a'u ki he mate

Ta'ofi (v. 11)—Fakamālohi'i, fekau'i

Sipi'i (v. 14–15, 17, 20, 24–25)—Taa'i

Makavela (v. 14)—Sūlifa vela, ko e fakatātā ki he mamahi mo e tautea 'e hoko ki he kau fai angahalá

Mafahiua (v. 27)—Mapaki ua

Leva (v. 28)—He taimi pē ko iá

'Alamā 14:8–11—Ko e Hā 'Oku Fakangofua Ai 'e he 'Eiki 'a e Kakai Mā'oni'oni Ke Nau Mamahi'ia?

'E 'i ai hotau tokolahi te tau ongo'i e me'a tatau pē mo 'Amuleki 'i he taimi ko ia na'a ne mamata ai ki he mamahi 'a e kakai anga

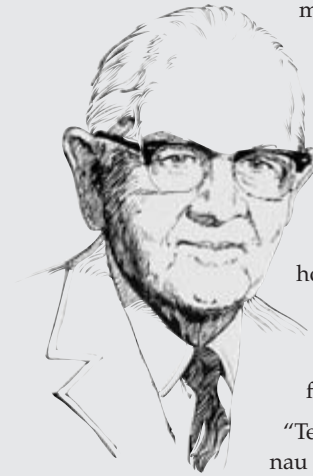

mā'oni'oni mo lotu mā'ulaló. Ka neongo ia, na'e tokoni'i ia (mo kitautolu) 'e 'Alamā ke mahino 'oku fālahi ange 'a e me'a 'oku 'afio ki ai 'a e Tamaí Hēvani 'i he me'a 'oku tau lau 'e kitautolu kau tangata mo e kau fefine 'i he māmani ko e me'a fakamamahí. 'I he kei hoko 'a 'Eletā Sipenisā Kimipolo ko e mēmipa 'o e Kōlomu 'o e Kau 'Aposetolo 'e Toko Hongofulu Mā Uá, na'a ne fakamatala 'o pehē:

"Te tau 'ilo ha kakai tokolahi 'oku nau fakaanga 'i he taimi 'oku mate ai

ha tokotaha anga-tonu, 'i he taimi 'oku mole atu ai ha tamaí pe ha fa'e mei ha fāfāmi, pe taimi 'oku hoko ai ha ngaahi mate fakamamahí. 'Oku fa'a 'ita 'a e ni'ihi ia 'i he hangé 'oku 'ikai fa'a tali mai 'a 'enau ngaahi lotú. 'Oku mole 'a e tui 'a e ni'ihi 'i he taimi 'oku hangé ke ta'e tali mai ai 'a e ngaahi faingāue 'oku fai 'e he kakai mā'oni'oni. . . .Ka 'o kapau 'e fakamo'ui kotoa 'a kinautolu 'oku puké, kapau 'e malu'i kotoa 'e kakai mā'oni'oni kae faka'auha 'a e kakai fai angahalá, 'e 'ikai ke 'aonga 'a e polokalama fakakātoa 'a e Tamaí pea 'e ngata leva 'a e tefito'i mo'oni 'o e ongoongolelei ko e tau'atāina ke filí. . . .

"Kapau 'e tali mai 'a e ngaahi lotu kotoa 'i he taimi pē ko iá 'o hangé ko 'etau ngaahi holi siokitá pea mo e fakangatangata 'o e mahino 'oku tau ma'ú, pea tā 'e si'i 'aupito pe 'ikai 'aupito pē 'i ai ha mamahi ia, lotu mamahi, pea a'u pē ki he maté; pea kapau 'e 'ikai ke 'i ai 'a e ngaahi me'a ko 'eni, 'e 'ikai foki ke 'i ai 'a e fiefiá, 'a e lava me'á, toetu'ú, mo'ui ta'engatá, mo e hoko ko e 'otuá' ("Tragedy or Destiny," *Improvement Era*, Mā'asi 1966, 180, 210; vakai foki, 'Alamā 60:13; T&F 98:13).

Ko Hono Ako 'o e Folofolá

Fai 'a e 'ekitiviti A pe E 'i ho'o ako 'a e 'Alamā 14.

A Fakamatala'i e Ngaahi Tefito'i Mo'oni

1. Ako 'a e 'Alamā 14:8–11; 60:13; pea mo e lea 'a 'Eletā Kimipolo 'a ia 'oku 'i he konga "Ke Mahino 'a e Folofolá ki he 'Alamā 14:8–11, 'osi ko iá pea fakamatala leva ki hono 'uhinga 'okú ke tui na'e 'ikai ke ngāue 'aki ai 'e 'Alamā mo 'Amuleki 'a e mālohi 'o e lakanga fakataula'eiki ke fakahaofi 'a e kakai mā'oni'oni na'e tāmata'i. Fakatokanga'i lelei 'a e fakahinohino ko ia na'e ma'u 'e 'Alamā mei he Laumālié.
2. Ko e hā 'a e 'ilo 'oku 'omi 'e he fakamatala meia 'Eletā Kimipolo ke ne fakamatala'i hono 'uhinga na'e tatali fuoloa ai 'a 'Alamā mo 'Amuleki pea toki 'oange 'a e mālohi ke na fakahaofi 'aki kinaua mei he fale fakapōpulá? (vakai, 'Alamā 14:26–29).

E Ngaahi Fehu'i Na'e 'Ikai ke Tali

Hili hono fakamālohi'i 'o 'Alamā mo 'Amuleki ke na mamata ki hono tutu 'o e kakai na'e tui faivelengā, na'e fai ange 'e he kau fakamaau anga-kovi 'o 'Amonaihaā ha ngaahi fehu'i lahi kiate kināua, pea 'oku hā 'a e ngaahi fehu'i ai 'e fitu 'i he 'Alamā 14:14–21.

1. Kumi e ngaahi fehu'i ko iā pea hiki kinautolu 'i ho'o pepa akō, 'osi ko iā pea ke hiki 'a e ngaahi tali 'okú ke pehē na'e fai 'e 'Alamā mo 'Amuleki 'o kapau na'á na pehē na'e totonu ke na tali.
2. Toe vakai ki he 'Alamā 14:2–5 pea ke toki lau 'a e 3 Nifai 14:6 mo e Mātiu 27:11–14 pea fakamatala ki hono 'uhinga 'okú ke pehē na'á na fakafisi ai ke tali 'a e ngaahi fehu'i 'a e kau fakamaau anga-kovi.
3. 'Oku fie ma'u nai ke ke tali ki he toko taha kotoa pē 'okú ne luma'i koe koe'uhi ko e ngaahi me'a 'okú ke tui ki ai pe 'okú ne fakaanga'i e ngāue 'a e 'Eiki? Ko e hā nai hono 'uhinga mo e 'uhinga 'oku 'ikai fie ma'u ai?



© 1991 Cary L. Kapp



Hangē ko ia na'á ke ako 'i he 'Alamā 14, na'e tuli 'e he kakai anga-kovi 'o 'Amonaihaā ha n'ihī 'o e kakai na'a nau tui ki he pōpoaki 'a 'Alamaá, kau ai 'a Sisolome, pea tutu 'a e n'ihī 'i he afi. 'Oku fakamatala mai 'e he 'Alamā 15 kiate kitautolu 'a e feitu'u na'e 'alu ki ai 'a e kakai tui ko iā mo e me'a na'e hoko kia Sisolome mo 'Amuleki, 'a ia na'e mole meiate kināua 'a e me'a kotoa pē na'a na ma'u 'i 'Amonaihaā. Fakatokanga'i foki 'oku ako'i mai 'e he vahe ko 'enī kiate kitautolu 'a e ngaahi me'a 'oku hoko ko e tupu mei he halaiá pea mo e mālohi 'o e Fakalelei.

Ke Mahino 'a e Folofolá



'Alamā 15

Ngaahi mamahi (v. 3)—
Ngaahi faingata'a'ia
Fakamamahi'i (v. 3)—
Fakamamahi, mamahi
Kole (v. 5)—Kole

• **Pehē** (v. 15)—'Oange 'a e fakalāngilangi ki ai
• **Tafoki** (v. 17)—Ta'ofi, tu'u
• **Ngaahi potu tapu** (v. 17)—
Ngaahi feitu'u fai'anga lotu

Ko Hono Ako 'o e Folofolá



Fai ha taha 'o e ngaahi 'ekitiviti ko 'enī (A—F) 'i ho'o ako 'a e 'Alamā 15.

A Ko e Hā Nai e Me'á Na'á Ne Lea 'Akí?



Toe vakai ki he 'Alamā 15:1–4, 'osi ko iā pea hiki ha pōpoaki 'o fakahā ai pe 'okú ke fakakaukau ko e hā ai e me'a na'e fie ma'u 'e Sisolome ke ne lea 'aki kia 'Alamā mo 'Amuleki.

E Hiki ha Fakamatala 'i he Tohi Fakamatalá

Hiki ha fakamatala 'i he tohi fakamatalá ke hangē pē ko Sisolome pe ko 'Alamā koe 'okú ke lolotonga fakamatala ki he me'a ko ia na'e hoko 'a ia 'oku lau ki ai 'a e 'Alamā 15:5–12.

F 'Omi ha Sipinga Fakaonopooni

1. Hiki mei he 'Alamā 15:16 'a e ngaahi me'a na'e feilaulau 'i 'e 'Amuleki kae lava ke ne tauhi ki he 'Eiki.
2. Hiki hano fakamatala'i 'o ha taha pē 'okú ke 'ilo'i 'a ia 'oku hangē ko 'Amuleki, 'o ne loto fiemālie ke ne feilaulau kae 'alu 'o ngāue fakafaifekau.

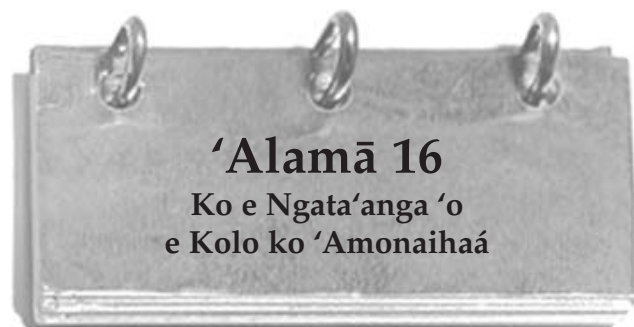

Na'e fakatokanga 'a 'Alamā ki he kakai fai angahala 'o 'Amonaihaā 'e faka'auha kinautolu 'o kapau 'e 'ikai ke nau fakatomala (vakai, 'Alamā 8:16–17; 9:4). 'Oku fakamatala 'a e 'Alamā 16 ki he founga hono fakahoko 'o e kikite ko iā. 'Oku ngali fakaoli ka ko hono toe 'o e fonuá ia na'a nau fiefia 'i he

ngaahi fu'u tāpuaki lahi mei he 'Eiki 'i he tupulaki 'a e Siasi 'i he ngaahi akonaki pea mo e takimu'a 'a 'Alamaā. 'I ho'o lau 'a e vahe ko 'enī, fakakaukau ki he me'a na'e fie ma'u 'e Molomona ke tau akó 'aki 'etau fakafaifehehe'i 'a e talanoa ki 'Amonaihaa mo e fakamatala ki he ngaahi tāpuaki na'e ma'u 'e he kakai anga-tonú.

Ke Mahino 'a e Folofolá



'Alamā 16

Fe'unga (v. 3)—Lahi fe'unga
Fakalala (v. 10–11)—'Ikai ke nofo'i

Haehae 'a e ngaahi 'anga'angá (v. 10)—Na'e haehae 'a e ngaahi sino 'o kinautolu kuo nau maté.

Ngaahi fale lotu (v. 13)—Ngaahi Siasi, ngaahi feitu'u 'oku fai ai e lotú

Fakahoko ki he 'akau mo'oní (v. 17)—Fakataha mo Kalaisi pea mo Hono Siasi



Ko e fakahokó ko hono hoko ia 'o ha va'a 'o ha fu'u 'akau 'e taha ki he sino 'o ha fu'u 'akau kehe. Ko e fakatātā ia 'o e anga hotau fakahoko kia Sisū Kalaisí.

Vākovi (v. 18)—Ngaahi feke'ike'i, ngaahi fakakikihi

Fakafāsifasi (v. 18)—Holi ke fakamamahi'i e ni'ihi kehé, tāufehi'a

Laukovi (v. 18)—Ngaahi fakaanga, fakasi'isi'i

Holi kovi (v. 18)—Ngaahi tō'onga 'o e holi koví

Ko Hono Ako 'o e Folofolá



Fai ha taha 'o e ngaahi 'ekitiviti ko 'enī (A–F) 'i ho'o ako 'a e 'Alamā 16.

A Tā ha Mape

1. Tā 'i ho'o pepa akó ha ki'i mape faingofua pē tatau mo e mape 'o e ngaahi fonua 'oku hā 'i he Tohi 'a Molomoná 'a ia 'oku peesi 219. Fakahingoa e mapé 'aki 'a e ngaahi hingoa 'oku hā 'i he 'Alamā 16:1–8. 'Osi ko iá pea faka'aonga'i ha ngaahi ngahau mo ha ngaahi fakamatala ke faka'alí'ali 'aki 'a e me'a na'e hoko 'i he veesi 1–8.
2. 'Okú ke pehē ko e hā e lēsoni na'e fie ma'u 'e Molomona ke tau ako mei he talanoa ko 'enī?

E Fakakaukau pē 'Okú Ke Kau 'i he Talanoa Ko 'Ení

Toe fakamanatu 'a e anga 'o e mo'uí 'i Seilahemalá hili 'a e "faka'au ke tokolahi 'a e siasi 'i hono kotoa 'o e fonuá" ('Alamā 16:15; vakai, v. 15–21). Fakamatala'i ha me'a 'e ua na'a ke mei sai'ia taha ai 'i he nofo aí.

F Fakamatala'i 'a e Ngaahi Lelei

Fekumi 'i he 'Alamā 16 pea fakamatala'i ha ngaahi lelei 'e tolu 'e lava ke ma'u 'e homou koló 'o kapau 'e mo'ui 'aki 'e he toko taha kotoa pē 'a e ongoongolelei.



Ko 'Āmoni, 'Ēlone, 'Ominea, Himinai

'I he Mōsaia 28, na'e fie ma'u 'e he ngaahi foha ia 'e toko fā 'o e Tu'i ko Mōsaia ke nau 'alu 'o ngāue fakafaifekau kae'oua na'a hoko hanau taha ko ha tu'i. 'Oku kamata 'aki 'e 'Alamā 17 'a e fakamatala ki he enau ngāue fakafaifekau ki he kau Leimaná, 'o faka'alí'ali mai ai 'a e ngaahi sīpinga 'o e hoko ko ha faifekau. 'I ho'o lau 'a e ngaahi vahe si'i hono hokó, fakatokangá'i makehe 'a e me'a 'okú ke ako 'o kau ki he teuteu, ngaahi ngāue, pea mo e ngaahi akonaki 'a e kau faifekau lavame'á. Manatu 'oku 'ikai fie ma'u ia ke ke hoko ko ha faifekau malanga taimi kakato ke ke toki kamata hono faka'aonga'i 'o e me'a kuó ke 'osi akó.

Ke Mahino 'a e Folofolá



'Alamā 17

Tupulaki (v. 2)—Tupu 'o lahi
Ongosia (v. 5)—Hela'ia
Kovi (v. 9)—Fai angahala

Fakapikopiko (v. 15)—
Fakapikopiko
Ngaahi lakanga (v. 18)—
Ngaahi ngāue

Ko Hono Ako 'o e Folofolá



Fai 'a e 'ekitiviti A pe E 'i ho'o ako 'a e 'Alamā 17.

A Fakahā 'a e Sipingá

1. Tā 'i ho' o pepa akó ha ki' i fakatātā hangē ko ia 'oku hā atu 'i laló. 'Osi ko iá pea fekumi 'i he 'Alamā 17:2–3 pea hiki 'i he ngaahi puhá 'a e founga na'e muimui ai 'a e ngaahi foha 'o Mōsaiá ke ma'u ha mālohi fakalaumalié

Me'a na'a nau fai
ke nau teuteu ai:



Ko hono olá:

2. Ko e fē 'i he ngaahi tāpuaki fakalaumalié ko iá te ke fu'u fie ma'u ke ke ma'ú? Ko e hā e me'a 'e fie ma'u ke ke fai ke ke ma'u ai iá?

E Ko Hono Faka'aonga'i 'o e Folofolá

Fakakaukau'i angé 'a e me'a ko 'eni na'e hokó. Ko 'Eletā Palauni mo 'Eletā Uilisoni 'a e ongo fuofua faifekau na'e fekau'i atu ki ha ki'i kolo si'isi'i na'e tu'u mavahe pē. Na'e 'ilo'i 'e he 'ofisa koló kuo a'u ange 'a e ongo faifekau pea ne 'oatu ha pōpoaki kiate kinaua 'o tala ange na'e 'ikai fie ma'u kinaua 'i hono koló. 'I he'ena ako folofola he pongipongi, na'á na lau ai 'a e 'Alamā 17. Na'á na fakatou ongo'i pē 'oku totonu ke na faka'aonga'i 'a e me'a na'á na ako ai ki he me'a ko 'eni 'oku lolotonga hokó.

1. Hiki faka'osi 'a e fo'i talanoa ko 'eni pea fakakau ai 'a e ngaahi me'a 'okú ke pehē 'e fai 'e he ongo faifekau ni ke faka'aonga'i ai 'a e ngaahi tefito'i mo'oni ko ia na'á na ako 'i he 'Alamā 17. Feinga ke ke fakakau atu ki ai 'a e ngaahi tefito'i mo'oni lahi taha te ke ma'u ki he ngāue fakafaifekau ola lelei.
2. 'I he faka'osinga 'o ho' o fo'i talanoá, hanga 'o hiki 'a e ngaahi tefito'i mo'oni na'á na faka'aonga'i pea mo e ngaahi veesi na'á ke ma'u ai 'a e tefito'i mo'oni taki taha.

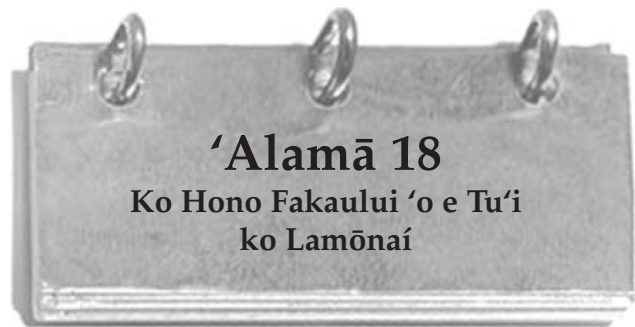

'Oku fa'a fakafalala pē ha ngāue fakafaifekau 'oku ola lelei ki he founga 'oku 'uluaki fakahoko 'aki 'a e pōpoaki 'o e ongoongolelei. Te ke kamata fēfē hono ako'i 'o e ongoongolelei ki ha tu'i? 'I ho' o lau 'a e 'Alamā 18, kumi ha ngaahi fakatātā kehe 'o e founga 'o hono ako'i lelei 'o e ongoongolelei ki he ni'ihī kehé—'i he me'a ke ako'i mo e founga ke ako'i 'aki iá, fakatou'osi.



© 1995 Gary L. Kapp



Ke Mahino 'a e Folofolá



'Alamā 18

Vete (v. 7)—Kaiha'a

Manavahē (v. 11)—Ilifia

Fofonga (v. 12)—Fotu, mata

'Ilo'i (v. 16)—Mahino, 'ilo

Vakai (v. 18)—'Ilo'i

Lea fakaooloo (v. 23)—Kākā, poto

Fakamatala (v. 38–40)—Na'e fakamatala'i

Fu'u ongo'i 'a hono molé (v. 43)—Ongo'i loto mamahi he na'a nau pehē kuó ne mate

'Alamā 18:36–43—Ko e Mālohi 'o e Ngaahi Tokāteline 'o e Ongoongolelei

Ko e taimi ko ē 'okú ke ma'u ai ha faingamālie ke ke ako'i 'a e ongoongolelei ki ha taha 'oku 'ikai ke ne 'ilo'i 'a e 'Otuá, ko e fē me'a te ke kamata ai? Fakatokanga'i na'e kamata 'aki 'e 'Āmoni 'ene tali e ngaahi fehu'i 'a e Tu'i ko Lamōnai 'o kau ki he 'ulungāanga 'o e 'Otuá (vakai, 'Alamā 18:18–28) pea ne toki ako'i leva kiate ia 'a hono Fakatupu 'o e māmaní (vakai, v.28–36), ko e Hingá, kau ai 'a e 'ulungāanga tō ki lalo 'o 'ene ngaahi kuí (vakai, v. 36–38), pea mo e Fakalelei, pe "palani 'o e huhu'i" (v. 39). Na'e ue'i 'e he laumalié 'a 'Āmoni 'i he me'a ke ne ako'i pea mo hono fakahokohoko hono ako'i kinautolú pea na'e ongo 'aupito ia ki he Tu'i ko Lamōnai (vakai, v. 42–43).

Na'e tokoni mai 'a 'Eletā Lāsolo M. Nalesoni, ko e mēmipa 'o e Kōlomu 'o e Kau 'Apostolo 'e Toko Hongofulu Mā Uá, ke mahino kiate kitautolu 'a hono 'uhinga 'oku fu'u mahu'inga ai 'a e ngaahi tokāteline ko 'eni: "Koe'uhi ko e uho 'o e palani 'o e Fakalelei, 'oku totonu ai ke tau feinga ke mahino kiate kitautolu 'a hono 'uhinga 'o e Fakalelei. Ki mu'a pea toki mahino kakato iá, kuo pau ke tomu'a mahino kiate kitautolu 'a e hinga 'a 'Ātamá. Pea ki mu'a ke tau toki hounga'ia kakato 'i he Hingá, kuo pau ke tomu'a mahino 'aupito kiate kitautolu 'a e Fakatupu. Ko e ngaahi me'a ni 'e tolu—'a e Fakatupu 'o e Māmaní, Hingá, mo e Fakalelei—ko e ngaahi 'uluaki fa'unga ia 'o e palani 'a e 'Otuá, pea 'oku nau fekau'aki fakatokāteline" ('i he Conference Report, 'Okatopa 1993, 45; pe Tūhulú, Sānuali 1994, palakalafi 13 mo e 14).

Ko Hono Ako 'o e Folofolá



Fai ha ua 'o e ngaahi 'ekitiviti ko 'eni (A–F) 'i ho' o ako 'a e 'Alamā 18.

A Fakafehoanaki e Folofolá ki ha Sipinga Fakaeonopooni

1. Lau e talanoa ko 'eni na'e fai 'e 'Eletā Lōpeti E. Uēlesi, 'a ia na'á ne hoko ko ha mēmipa 'o e Kau Fitungofulú. 'Oku faitatau fēfē 'a e talanoa ko 'eni mo e me'a na'e a'usia 'e 'Āmoní 'o hangē ko 'ene hā 'i he 'Alamā 17–18?

“Na’e fetaulaki ha ongo faifekau mo ha tangata palōfesa peá na ako’i ia. . . Na’e ‘ikai ke tuku ‘ene tokangá pē tene tali ‘ena pōpoakí, ka na’á ne fie ma’u ke ‘ave ia ki falemahaki ke fai hono tafa. Lolotongá ‘ene fakaakeake mei hono tafá, na’e vaoa ‘aupito hono loto ‘apí mo ‘ene ngoue matala’i ‘akaú. Na’e ongo’i ‘e he ongo faifekau ke na faka’aonga’i hona ‘aho teuteú ke na kosi ai hono ‘apí, tutu’u fakatatau e ‘akau he ‘aá, pea huo mo e ngoue matala’i ‘akaú.

“Na’e fakahā ‘e he uai’i ki hono husepānití ‘a e me’a kuó na faí. Na’á ne tala ange ke ‘alu ange mu’a ‘a e ongo faifekau ki he falemahakí, pea na’e fakatē pē hono lo’imatá mo ‘ene pehē ange, ‘I hono kotoa ‘o ‘eku mo’uí kuo te’eki ai ha taimi kuo feinga ai ha taha ke ne fai ha me’a ma’aku.’

“Na’e fetongi leva hono ‘ulungāangá. Na’á ne fakafanongo ki he lēsoni ‘a e ongo faifekau. Na’á ne talatala kehe ki mu’a ka ko ‘eni’ okú ne fu’u tokanga ‘aupito pea ‘oku hā pē ki tu’a ‘a e faka’au ke ne toe anga-vaivai mo loto mā’ulalo angé. Na’á ne lotu, ‘a ia ko e ‘uluaki taimi ‘eni talu pē mei he taimi na’á ne kei sí’i aí, peá ne ma’u ha fakamo’oni pea papitaiso ia” (‘i he Conference Report, ‘Okatopa 1985, 36; pe *Ensign*, Nōvema 1985, 36; pe *Ensign* Nōvema, 1985, 28).

2. Ko e hā ha fa’ahinga ngāue tokoni te ke lava ‘o fai ki ho fāmilí, kaungā’apí, mo e koló ‘i ho ta’u motu’a ko ‘eni’?

E Ko ha Palani ki Hono Ako’i ‘o e Ongongolelé

Na’e fakahoko tahataha pē ‘e ‘Āmoni ‘a e ongongolelé ki he tu’i.

1. Tā ‘i ho’o pepa akó ha fakatātā hangē ko ia ‘oku faka’ali’ali atu hení pea fakafonu ‘a e sitepu taki taha ‘aki hano fakanounou’i ‘o e me’a na’e ako’i ‘e ‘Āmoni ki he tu’i Leimaná ‘i e ‘Alamā 18:24–40.

Ko Hono Fakaului ‘o ha Tu’i

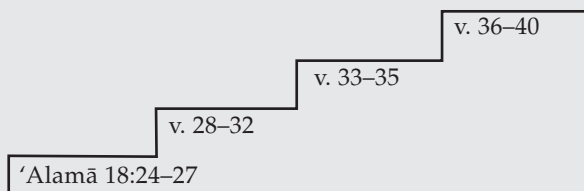

2. Fakamatala’i hono ‘uhinga ‘okú ke pehē na’e fili ai ‘e ‘Āmoni ke ne ako’i ‘a e ngaahi tokāteline ko ia ‘i hono fakahokohoko pē ko iá (vakai ki he kongá “Ke Mahino ‘a e Folofolá ki he ‘Alamā 18:36–43 ke ma’u mei ai ha tokoni ‘o ka fie ma’u.)

F Ngaahi Tefito’i Mo’oni ‘o Hono Vahevahe ‘o e Ongongolelé

Tohi’i ha ngaahi tefito’i mo’oni mahu’inga ‘e tolu kuó ke ako mei he ‘Alamā 17–18 ‘o fekau’aki mo hono vahevahe ‘o e ongongolelé ‘okú ke fakakaukau ‘e lava ke faka’aonga’i ‘e he mēmipa kotoa pē ‘o e Siasí—kae ‘ikai ko e kau faifekau taimi kakató pē.

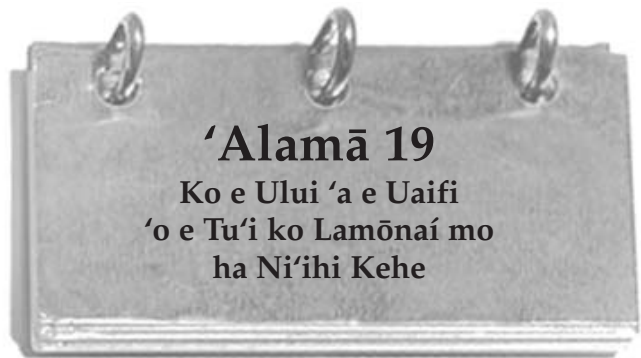

‘Oku hiki ‘i he ‘Alamā 19 ha ní’ihi ‘o ha ngaahi me’a fakalaumālie fakaofu. Te nau toe hā ngali fakaofu ange ‘o kapau te ke toe lau ‘a e fakamatala ‘i he ‘Alamā 17:14–15 ki he fa’ahinga kakai na’e ngāue ‘a ‘Āmoni ‘i honau lotolotongá. Fakatokanga’i makehe ‘a e me’a na’e fie ma’u ‘e Molomona ke tau ako mei he ngaahi me’a ko ‘eni kuo hokó ‘o hangē ko ia na’e hā ‘i he ngata’anga ‘o e tohi ‘Alamā 19.



© 1966 Ronald K. Crosby

Ke Mahino ‘a e Folofolá



‘Alamā 19

Fonua loto (v. 1, 5)—Fa’itoka
Pūlou (v. 6)—Puipui
Fakahū (v. 6)—Fakafonu, ue’i
Tokoto ‘i he kelekelé (v. 17–18)—Tokoto lafalafa ‘i he kelekelé

Valoki’i (v. 20–21, 26)—‘ikai fiemālie ai, akonaki’i
Tokoni (v. 33)—Tokoni’i
Fetalanoa ‘aki (v. 34)—Lea

Ko Hono Ako ‘o e Folofolá



Fai ‘a e ‘ekitiviti A mo e E ‘i ho’o ako ‘a e ‘Alamā 19.

A Ko e Founga ‘o e Fakauluí

‘Oku ako’i mai ‘e he ‘Alamā 19 ha me’a lahi ‘o kau ki he founga ‘o e fakauluí. Tali e ngaahi fehu’i ko ení ke tokoni atu kiate koe ke ke ‘ilo’i e founga ko ‘en.

1. Mei he 'Alamā 19:6, 33, 'okú ke pehē ko e hā e ngaahi fo'í lea mo e ngaahi kupu'í lea 'oku au fakamatala'í 'a hono fakaului 'o e Tu'í ko Lamōnai mo 'ene kau tamaio'eiki? 'Okú ke pehē ko e hā hono 'uhinga 'oku mahu'inga ai 'a e fo'í lea mo e kupu'í lea taki taha na'á ke fili?



2. Fakatatau ki he 'Alamā 19:16–17, na'e anga fēfē hono fakaului 'o 'Āpisi?
3. Fakatatau ki he 'Alamā 19:29–35, na'e anga fēfē hono fakaului 'o e kau Leimana kehé?
4. 'Okú ke pehē ko e hā hono 'uhinga na'e 'ikai ke ului ai 'a e ni'ihí? Fakakaukau pe ko e fē 'a e ngaahi fo'í lea, ngaahi kupu'í lea, pe me'a na'e hoko 'i he 'Alamā 19 'a ia 'oku tatau taha mo e founa 'o ho'o uluí. .

E Ko e Hā e 'UHINGA 'O E TALANOÁ?

T he 'Alamā 19:36, na'e fakamatala ai 'e he palōfita mo e tangata fa'u hisitōlia ko 'eni ko Molomoná ki he me'a na'a ne fie ma'u ke tau ako mei he ngaahi me'a ko ia na'e a'usia 'e 'Āmoni.

1. Fakamatala 'i ho'o lea pē 'a'au 'a e me'a na'e pehē 'e 'Āmoni ko e lēsoni iá pea hiki ha ongo me'a 'e ua na'e hoko 'i he 'Alamā 17–19 'a ia 'okú ne fakatāta'a'í mai 'a e tefito'í mo'oni ko iá
2. Ko e hā e faikehekehe kuo hoko 'i ho'o mo'uí ko e tupu mei he tefito'í mo'oni ko iá?



Ná'e 'ikai ke tatau kotoa e ola 'o e ngāue fakafaifekau 'a e ngaahi foha 'o Mōsaiá 'o hangē ko 'Āmoni. Te ke lau 'i he 'Alamā 20 'o kau ki he iku fakahū 'o e tokoua 'o 'Āmoni ko 'Ēloné pea mo hono kaungā ngāuē 'i he fale fakapōpulá. Te ke toe lau foki 'o

kau ki he lava 'e 'Āmoni 'o 'ai ke tuku ange kinautolu 'aki 'ene tau heletā mo e tamai 'a Lamōnai! Ko e me'a ko ia na'e kamata fakatu'utāmaki na'e iku ia ko ha faingamālie mahu'inga 'e taha ke fai ai ha ngāue fakafaifekau.

Ke Mahino 'a e Folofolá



'Alamā 20

Fakamatala (v. 11, 13)—
Fakamatala'í
Olo poto (v. 13)—Kākā

'Oku 'aonga ke ke kātaki pē
(v. 18)—Fie ma'u ke ke tuku
Tautea (v. 18)—Tautea
Fakaloto'í (v. 24)—Uesia

Ko Hono Ako 'o e Folofolá



Fai ha taha 'o e ngaahi 'ekitiviti ko 'eni (A–F) 'i ho'o ako 'a e 'Alamā 20.

A Faka'eke'eke ha Faifekau

1. Toe vakai ki he 'Alamā 20:1–5 pea fakamatala ki he founa na'e 'ilo'í ai 'e 'Āmoni na'e 'i he fale fakapōpula 'a hono kāingá?
2. Faka'eke'eke ha taha 'i homou siteiki pe vahefonua misioná kuó ne 'osi ngāue, pe 'okú ne lolotonga ngāue fakafaifekau, pea kole ange kiate ia ke ne vahevahe atu ha me'a na'e hoko 'o fakahinohino ai kinautolu 'e he Laumālie. Fakamatala fakanounou'í 'a e me'a ko ia na'e hokó 'i ho'o fakamatalá.

E Faka'osi e Ngaahi Sētesí



Ná'e lea 'a 'Āmoni 'i he lototo'a ki he tamai 'a e Tu'í ko Lamōnai 'a ia na'á ne tuputā-maki 'aupito. 'Oku 'oatu 'i lalo 'a e ngaahi kupu'í lea 'oku nau fakanounou'í atu 'a e lea na'á ne fai mo e tali na'e fai ange 'e he tamai 'a e Tu'í ko Lamōnai. Hiki e ngaahi kupu'í leá 'i ho'o pepa akōpeá ke faka'osi 'aki ia ho'o ngaahi lea pē 'a'au 'o ke faka'aonga'í ki ai 'a e me'a kuó ke 'osi ako mei he 'Alamā 20:17–27. Ko 'ene kakato pē 'a e kupu'í leá hono fakafonú pea fakahā pe ko hai na'e leá.

1. 'Oua na'á ke tāmata'í ho fohá. Ka kapau te ke tāmata'í, 'e lelei ange . . .
2. Kapau te ke mate, pea 'e . . .
3. 'Oku ou 'ilo'í kapau na'á ku tāmata'í hoku fohá . . .
4. Tuku ange hoku ngaahi tokoua mei he fale fakapōpulá . . .
5. Kapau te ke fakahaofi 'eku mo'uí . . .
6. Koe'uhi ko ho'o 'ofa 'i hoku fohá . . .

F Ko ha Liliu 'o e Lotó

Faka'aonga'i 'a e ngaahi fakamatala na'e to'o hangatonu mei he 'Alamá 20 ke tali 'aki 'a e fehu'i 1 mo e 2. Tali e fehu'i hono tolú 'i ho'o lea pē 'a'au:

1. Ko e hā e ongo 'a e tamai 'a e Tu'i ko Lamōnai kia 'Āmoni 'i he'ena 'uluaki fetaulaki?
2. Ko e hā hono 'uhinga na'e liliu ai 'ene fakakaukaú?
3. Ko e hā e lēsoni 'oku ako'i mai heni kiate kitautolu 'o kau ki he founga ke fai kiate kinautolu 'oku nau fakafepaki'i e mo'oní?

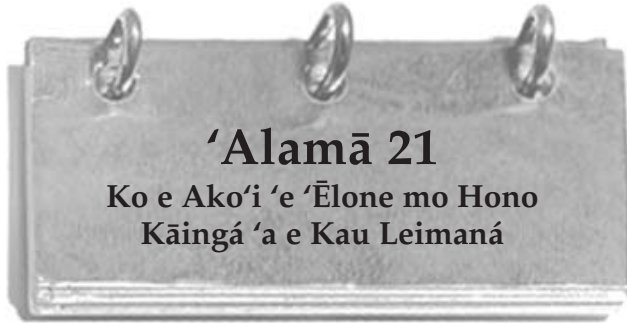

Ko e tohi 'Alamá 21–26 ko e lekooti ia 'o e ngaahi ngāue fakafaipekau 'a 'Ēlone, Mulokai, pea mo hona kāingá. Na'e kehe 'aupito pē e ngaahi me'a ia náá na a'usíá 'e kinaua meia 'Āmoni. 'I ho'o lau 'a e 'Alamá 21, vakai'i 'a e founga na'e kehe ai iá pea mo hono 'uhingá. Te ke 'ohovale koe 'i ho'o 'ilo'i 'a e toko taha náá ne fakatupu 'a e faingata'a lahi tahá.

Ke Mahino 'a e Folofolá

'Alamá 21

- Fā'ele'i (v. 1)—Fā'ele'i
- Tupulaki (v. 3)—Tupu, hoko
- Ngaahi fakalielia (v. 3)—Ngaahi angahala; ngaahi fakakaukau mo e ngaahi ngāue 'oku fakatupu houhau ki he 'Otuá
- Ngaahi fale lotu (v. 5–6, 11, 16, 20)—Ngaahi 'api Siasí, ngaahi feitu'u fai'anga lotú
- Huhu'i (v. 7)—Fakamo'ui
- Faivelenga 'i he (v. 23)—Loto māfana, vēkeveke

'Alamá 21:3—Ko Hai 'a e Kakai 'Amalekaí mo e Kakai 'o 'Amuloné?

Ko e kau 'Amalekaí ko e kakai Nifai ia na'a nau hē mei he mo'oní. Ko e fuofua taimi 'eni ke lave ai 'a e Tohi 'a Molomoná 'o kau kiate kinautolu. Ko e kakai 'o 'Amuloné ko e hako kinautolu 'o e kau taula'eiki anga kovi 'a e Tu'i ko Noá 'a ia na'a nau lí'aki honau ngaahi fāmilí, nau hola ki he toafá, mali mo e kakai fefine Leimana, pea nau hoko ko e kongá pē 'o e kakai Leimana (vakai, Mōsaia 23:31–35).

'Alamá 21:4—Ko e Kautaha 'o Nēhoá

Ke ma'u ha fakamatala 'o kau ki he "kautaha 'o Nēhoá", vakai ki he kongá "Ke Mahino 'a e Folofolá" ki he 'Alamá 1:12 (pp. 103–104).

Ko Hono Ako 'o e Folofolá

Fai 'a e 'ekitiviti A pe E 'i ho'o ako 'a e 'Alamá 21.

A Fai ha Tohi

Hili hono lau 'a e 'Alamá 21, fai 'i ho'o pepa fakamatala ha tohi ki ho fāmilí 'o hangē pē ko 'Ēlone koe peá ke fakamatala nounou pē ki he ngaahi me'a 'okú ke a'usíá.

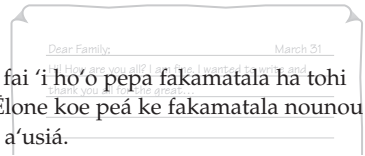

E Ko Ho'o Potu Folofola Manakoa Tahá

Toe vakai ki he 'Alamá 21:9. Tau pehē pē náá ke fie ma'u ke ke "fakaava hake 'a e folofolá" ki hao kaume'a 'o fekau'aki mo e Fakamo'uí. Ko e hā ha potu folofola mei he Tohi 'a Molomoná kuó ke ako 'o a'u mai ki he taimí ni te ke fie vahevahe mo iá? Ko e hā hono 'uhingá?



'Oku fakamafai'i 'a e kau faifekaú ke nau malanga 'aki e ongoongolelé. Ka neongo ia, 'oku lahi 'a e ngaahi tukupā 'oku 'alu fakataha mo e tufakanga ko iá. Kuo pau ke fehu'i 'e he faifekaú 'o pehē: Ko e hā e me'a 'oku ou ako'i?



Tamai 'a Lamōnai

Te u tokoni'i fēfē'i e kakai ke nau ongo' 'a e Laumālié? Te u tali fēfē 'enau ngaahi fehu'i? 'I ho'o lau 'o kau ki hono ako'i 'e 'Ēlone 'a e tamai 'a e Tu'i ko Lamōnai, fakasio 'a e ngaahi sīpinga lelei mo pau ki he anga hono ako'i 'o e ongoongolelé. Faka-fehoanaki 'a e founga mo e me'a náá ne ako'i ki he me'a ko ia na'e a'usíá 'e 'Āmoni 'i he 'Alamá 18:22–40.

Ke Mahino 'a e Folofolá

'Alamá 22

- Anga-'ofa (v. 3)—Ta'e siokita
- Anga fakakakano (v. 13)—Tu'unga fakamatelie pe fakamāmani
- Fe'unga (v. 14)—Taau ke ma'u pe 'i ai 'ene totonu ki ai
- Ta'aki mei hoku lotó (v. 15)—To'o mei hoku lotó pe laumālié
- Fakatōmape'e hifo (v. 17)—Tō hifo ki lalo 'i he 'a'apa
- Loto fiemālie (v. 25)—'Ai ke melino
- Kāpui (v. 33)—Takataka'i

‘Alamā 22:12–14—Koe’uhi ke Mahino ‘a e Fakalelei, Kuo pau Ke Tomu’a Mahino Kiate Kitautolu ‘a e Ngaahi Tokäteline ‘o e Fakatupú pea mo e Hinga ‘a ‘Ātamā

Na’e tohi ‘e Pulusi R. MaKongiki ‘a ia na’á ne hoko ko e mēmipa ‘o e Kōlomu ‘o e Kau ‘Aposetolo ‘e Toko Hongofulu Mā Uá, ‘o pehē: “Na’e fie ma’u ki he palani ta’engata ‘a e Tamaí ‘a e fakatupú, ‘a e hingá, pea mo e fakalelei, ‘a ia ‘oku lālanga fakataha kinautolu ‘o nau hoko ko e me’a kakato pē ‘e taha kuo ‘osi fakataha’i” (A New Witness for the Articles of Faith [1985], 82)

Na’e tokoni mai ‘a Palesitani ‘Ēsela Tafu Penisoni ke toe lahi ange ‘a e mahino ‘oku tau ma’ú:

“Na’e ‘ilo ‘e he Kāingalotu ‘o e Tohi ‘a Molomoná kuo pau pē ke kamata ‘aki ‘a e palani ‘o e huhu’i pe fakamo’uí ‘a e fakamatala ki he hingá ‘a ‘Ātamā. . .

“‘Oku tatau pē ‘a e ‘ikai fie ma’u mo’oni ‘e ha tangata ha me’akai kae ‘oua kuó ne fiekaíá, mo e ‘ikai te ne fie ma’u ‘a e fakamo’uí ‘ia Kalaisí kae ‘oua kuó ne ‘ilo’i ‘a e ‘uhinga ‘okú ne fie ma’u ai ‘a Kalaisí.



“‘Oku ‘ikai ke ‘i ai ha ‘ilo fe’unga pe totonu ha taha ‘a e ‘uhinga ‘okú ne fie ma’u ai ‘a Kalaisí, kae ‘oua kuo mahino kiate ia peá ne tali ‘a e tokäteline ‘o e Hingá pea mo e me’a ‘oku hoko ai ki he fa’ahinga kotoa ‘o e tangatá. Pea ‘oku ‘ikai mo ha toe tohi ‘i he māmani ‘okú ne fakamatala’i fe’unga ‘a e tokäteline mahu’inga ko ‘ení ‘o hangē ko e Tohi ‘a Molomoná”. . .

“‘Oku tau tali nai mo ako’i ‘a e ngaahi me’a ‘oku ako’i mai ‘e he ngaahi fakahaá kiate kitautolu ‘o kau ki he Fakatupú, kia ‘Ātama mo e hingá ‘a e tangatá, pea mo e huhu’i mei he hingá ko iá ‘o fakafou ‘i he fakalelei ‘a Kalaisí? . . .

“‘Oku mahino nai kiate kitautolu pea ‘oku ‘aonga nai ‘etau ako’i mo hono malanga’i ‘o e Fakalelei? Ko e hā ‘ene mahu’inga fakafo’ituitui kiate kitautolu taki taha ‘a e mamahi ‘a e ‘Eikí ‘i Ketisemani pea ‘i Kalevalé?

“Ko e hā ‘ene ‘uhinga kiate kitautolu ‘o e huhu’i mei he Hingá?” (‘i he Conference Report, ‘Epeleli 1987, 106–7; pe *Ensign*, Mē 1987, 85).

2. Siakale’i e fo’i lea ‘okú ke pehē ‘oku mahu’inga tahá peá ke fakamatala’i hono ‘uhinga na’á ke fili ai iá.
3. ‘Okú ke pehē ko e hā hono ‘uhinga ‘oku kamata ‘aki ai ‘e he kau faifekaú hono ako’i ‘o e ngaahi tefito’i mo’oni ‘uluaki ‘o e ongoongolelei?

E Tali e Fehu’i

1. Fakatatau ki he ‘Alamā 22:12–14, ko e hā e ngaahi tokäteline mahu’inga ‘e tolu na’e ako’i ange ‘e ‘Ēlone ki he tu’i? (vakai ki he kongá “Ke Mahino ‘a e Folofolá” ki he ‘Alamā 22:12–14 ke ma’u mei ai ha tokoni ‘o kapau ‘e fie ma’u.)
2. Hili hono ako ‘e he tu’i ‘a e ngaahi tokäteline ko iá, na’á ne fai ha ongo fo’i fehu’i mahu’inga ‘e ua (vakai, v. 15). Hiki e ongo fehu’i ko iá ‘i ho’o lea pē ‘a’au.
3. Faka’aonga’i ‘a e ‘Alamā 22:15–18 ko ha sipinga peá ke hiki ha’o tali ‘o kapau ‘e fai atu ‘e hao kaume’a ‘a e ngaahi fehu’i ko iá.



‘Alamā 23
Ko e Kau
‘Anitai-Nifai-Lihai

‘Okú ke ‘ilo ha taha na’e ului mai ki he ‘Eikí mo ‘Ene ongoongolelei ‘i he ngāue fakafaifekaú? Ko e hā e founa na’a nau liliu ai ‘i he taimi ko ia na’a nau tali ai ‘a e ongoongolelei? Ko e hā e founa kuo tākiekina ai ho’o mo’uí ki he lelei tupu mei ho’o ako ‘a e Tohi ‘a Molomoná? ‘I ho’o lau ‘a e ‘Alamā 23, fakatokanga’i ‘a e founa na’e liliu ai ‘e he pōpoaki ‘o e ongoongolelei ‘a e kakai ko ia na’e ako’i ‘e ‘Āmoni. Kumi ‘a e fuakava na’a nau fai pea fakakaukau’i angé pe ‘e ‘aonga fefe ia ki honau kaha’ú.

Ko Hono Ako ‘o e Folofolá

Fai ‘a e ‘ekitiviti A mo e E ‘i ho’o ako ‘a e ‘Alamā 22.

A Fakahā ‘a e Ngaahi Fo’i Lea Mahu’ingá

1. Toe vakai ki he ‘Alamā 22:5–11 pea hiki ha ngaahi fo’i lea mahu’inga ‘e nima ‘oku nau fakafongá’i ‘a e ngaahi tefito’i fakakaukau lalahi ‘i he potu folofola ko ‘ení.

Ke Mahino ‘a e Folofolá

‘Alamā 23

- | | |
|--|--|
| Fono (v. 2)—Lao, tu’utu’uni | ••• Kaiha’a (v. 3)—Kaiha’a |
| ‘Ata’atā (v. 2)—Tau’atāina ke ha’u mo ‘alu ‘i he’enua fie ma’ú | ••• Fakanofa (v. 4)—Vahe’i mavahe ki he taumu’a toputapu |

Fealea'aki (v. 16)—Talanoa, kumi fale'i

'Ilonga ai (v. 16)—'Ilo'i ai pe lava 'o tala ai kinautolu

Fa'a ngāue (v. 18)—Ngāue mālohi, tu'umālie

Felōngoaki (v. 18)—Vā mo e fetu'utaki fakakaume'a

'Alamā 23:17—Ko e Hā Hono 'UHINGA 'O e HINGOA 'ANITAI-NIFAI-LIHAÍ?

'E lava pē ke 'uhinga 'a e hingoa 'Anitai-Nifai-Lihai ki he holi ko ia 'a e kau ului fo'ou ke nau hoko 'o tatau mo Nifai mo Lihai, 'o nau fili ai ha hingoa fo'ou 'e lava ke faka'asi mai ai 'a 'enau ngaahi holi mā'oni'oni. 'Oku tala mai 'e he ngaahi ako kuo fai 'oku 'i ai e ngaahi lea faka-fonua ia 'e ni'ihī 'oku nau tatau ai 'i he 'uhinga 'o e fo'i lea ko e 'anitai (anti) 'a ia ko hono 'uhinga ko e "'i he mata 'o e" pe "hanga atu" 'o hangē ko ha'o hanga atu ki ha sio'ata teuteu. 'E lava pē ke 'uhinga tatau mo e fo'i lea ko ia ko e fakatāta (imitation). 'I he'ene peheé, 'e 'uhinga 'a e hingoa 'Anitai-Nifai-Lihai kiate kinautolu ko ia 'oku nau holi ke fakatatau ki he me'a 'oku ako'i 'e he hako 'o Nifai mo Lihai.

Ko Hono Ako 'o e Folofolá

Fai ha ua 'o e ngaahi 'ekitiviti ko 'eni (A-F) 'i ho'o ako 'a e 'Alamā

A Ko Ha Ului Mo'oni

Lau 'a e 'Alamā 23:6–13 pea tali e ngaahi fehu'i ko 'eni:

1. Ko e hā e me'a na'e fai 'e he kau Leimana na'e 'osi papitaiso ke fakahā 'aki kuo nau ului ki he 'Eiki?
2. 'Okú ke pehē ko e hā hono 'uhinga "na'e 'ikai ke tō atu" ai 'a e kau Leimana ko iá (v. 6)?
3. Ko e hā e ngaahi me'atau fakafepaki ki he 'Otuá 'oku totonu ke "tuku hifo" 'e he kakai 'i he 'ahó ni?

E Ko Hono Ako'i 'o e Ongongolelei

Ako 'a e 'Alamā 23:4–6 pea tali e ngaahi fehu'i ko 'eni:



1. Ko e hā e me'a na'e faka'aonga'i 'e 'Elone mo hono ngaahi tokouá ke hoko ko 'enau 'uluaki ma'u'anga tokoni ia ke nau faiako 'aki?
2. Ko e hā e mālohi na'á ne tokoni'i kinautolu 'i he'enu malangá?
3. Ko e hā e ngaahi kupu'i lea 'oku nau fakamatala'i 'a e lelei 'o 'enau malangá?

4. Ko e hā ha ngaahi me'a kuo hoko 'o ne fakamālohia 'a ho'o fakamo'oni?

F Fakamatala'i pe Ko Hai pea Ko e Hā Hono 'UHINGA

Toe vakai'i 'a e 'Alamā 23:6–13, 16–18. Fakamatala'i ange pe ko hai e kakai ko ha ne nau 'ai ke ui 'aki kinautolu 'a e hingoa 'Anitai-Nifai-Lihai pea mo e 'uhinga ne nau fu'u faivelenga ai 'i hono tauhi 'o e ngaahi fekaú.



'Alamā 24 Ko ha Fuakava Ne Faipau Ki Ai



Fakakaukau ki he ngaahi fuakava na'á ke fai 'i he papitaiso pea mo hono mahu'inga 'o e ngaahi fuakava ko iá. Te ke loto fiemālie nai pē ke foaki 'a ho'o mo'ui kae 'oua na'a maumau'i 'a ho'o ngaahi fuakava? Na'e fakamahu'inga'i ange 'e he kakai 'Anitai-Nifai-Lihai 'a 'enau ngaahi fuakava 'i he'enu mo'ui. 'I ho'o lau ko ia 'o kau ki he'enu fuakava peá ke fakakaukau ki he loto-to'a 'oku fie ma'u ke ke lava 'o tauhi 'a ho'o ngaahi fuakava 'i he māmani 'o e 'aho ní.

Ke Mahino 'a e Folofolá

'Alamā 24

Ngaahi ngāue mā'oni'oni (v. 10)—Ngaahi ngāue 'i he anga-tonu, Fakalelei

'Uli (v. 11–13, 15)—Lanu 'uli, faka'ilonga; 'i he veesi 11 mo 'ene 'uluaki 'asi 'i he veesi 12 mo e 15, 'oku faka'aonga'i ia ko e fakatāta ko e 'uhinga ki he halaia pe ngaahi angahala

Tuku mai (v. 15)—Foaki mai

Fakapapau (v. 18)—Palōmesi

Fakatōmape'e hifo (v. 21)—Tokoto hifo ki lalo

Tautea (v. 25)—Ongo'i 'a e mamahi'ia mo e loto mamahi

Mahino (v. 30)—'Ilo'i, sio

Ko Hono Ako 'o e Folofolá

Fai 'a e 'ekitiviti A mo e E 'i ho'o ako 'a e 'Alamā 24.

A Mo'oni pe Loi?



Hiki 'a e ngaahi fakamatala ko 'eni 'i ho'o pepa akó. Faka'aonga'i 'a e 'Alamā 24:11–19 ke ke fakahā mai pe ko e fē 'a e ngaahi fakamatala 'oku totonú 'aki ho'o tohi'i 'a e mo'oni 'i mui he sētesí. Toe hiki fo'ou 'a e ngaahi fakamatala 'oku halá ke nau mo'oni.

1. Na'e ongo'i 'e he kakai ko kinautolu 'oku mole lahi taha 'i he fa'ahinga kotoa 'o e tangatá koe'uhi ko e ngaahi fakapō na'a nau fakahoko ki mu'a pea nau toki liliú (vakai, v. 11).

2. Na'e 'osi fakapapau'i pē 'e he kakai 'Anitai-Nifai-Lihai ia 'e fakamolemole'i pē kinautolu kapau te nau toe foki 'o tau (vakai, v.12–13).
3. Na'e hu'i 'e he kakai 'enau mahafu tau koe'uhí he na'a nau ilifia ke tau pea nau mate ai (vakai, v. 16).
4. Na'e 'ikai ke toe fie tāmāte mo kaiha'a 'a e kakai ko 'eni kuo nau liliú ka na'a nau fakapapau ke fafanga mo tokanga'i kinautolu 'e he kakai Nifai (vakai, v. 18).
5. Na'e mālohi fau 'enau uluí 'o nau loto fiemālie pē ke nau mate kae 'oua pē na'a nau fai ha angahala (vakai, v. 19).

E Fa'u ha Me'a Faka'ilonga Fakahisitōlia

Lau 'a e 'Alamā 24:17–26. Fakakaukau loto atu kuo fokotu'u ha faka'ilonga fakahisitōlia 'i ha feitu'u na'e hoko ai 'a e ngaahi me'a ko iá. Tā ha ki'i fakatātā 'o e faka'ilonga te ke sai'ia ai mo e me'a 'okú ke pehē 'oku totonu ke tohi ai.



Kuo fekau'i mai 'e he 'Eiki 'a 'Ene kau palōfitá ke nau hoko ko 'Ene kau talafekau pea nau fakahā 'a hono finangaló. 'Okú 'i ai e taimi 'e ni'ihí 'oku nau tomu'a tala 'a e ngaahi me'a 'e hoko 'i he kaha'ú. 'Okú fakaofu hono fakahā faka'auliliki mai 'i he 'Alamā 25 'a hono fakahoko 'o e ni'ihí 'o e ngaahi kikite 'a e palōfita ko ia ko 'Apinetai na'e fakapōngí. 'I ho'o lau iá, fakakaukau ki he ngaahi pōpoaki 'a e palōfita 'o e 'aho ní mo hono 'uhinga 'oku ma'u ai 'a e fiefia lahi ange 'i he taimi 'oku tau muimui ai ki he'ene fale'i.

Ke Mahino 'a e Folofolá



'Alamā 25

- | | |
|---|---|
| Sauni (v. 1)—Sāuni | Fakamo'oni (v. 12)— |
| To'o (v. 5)—To'o ta'e totonu pe to'o fakamālohi | Fakamo'oni'i 'oku mo'oni |
| Sīpinga (v. 10)—Fakatātā, tatau | Ngaahi ouau fakatu'asino (v. 15)—Ngaahi ouau 'oku fekau'aki mo e fono 'a Mōsesé |

Ko Hono Ako 'o e Folofolá



Fai 'a e 'ekitiviti E pea toki fai 'a e 'ekitiviti A pe F 'i ho'o ako 'a e 'Alamā 25.

A Vakai'i 'a e Folofolá

Lau 'a e 'Alamā 8:16 mo e 'Alamā 16:9 'a ia 'oku 'omi ai ha 'ilo ki he 'uhinga ne faka'auha ai e kakai 'o 'Amonaihaá. Hiki ha fakamatala nounou ki he me'a ne hoko kia 'Amonaihaá pea mo hono 'uhinga.

E Na'e Fakahoko Fēfē 'a e Kikitē?

1. Na'e kikite 'a 'Apinetai 'o kau kiāte kinautolu na'a nau tukuaki'i iá pea mo honau hakó lolotonga hono tutu ia ke ne maté. Lau 'a e ngaahi lea faka'osi 'a 'Apinetai 'i he Mōsaia 17:14–19 pea hiki ha ki'i fakamatala fakanounou 'o e me'a taki taha na'a ne kikite ki ai.



2. Fekumi 'i he 'Alamā 25:4–12 ke 'ilo'i pe ko e fē 'a e ngaahi me'a na'a nau fakahoko 'a e ngaahi lea 'a 'Apinetai. Tohi'i pē 'a e fika 'o e vēsi he tafa'aki 'o e kikitē 'i ho'o lisi.
3. Alea'i mo ho'o ongo mātu'á, faiakó, pe ko ha toe taha lahi pē 'i he Siasí, 'a e ni'ihí 'o e ngaahi lea fakakikite 'a e kau palōfita 'i he ngaahi 'aho kimui ní 'a ia kuo 'osi fakahokó. Hiki 'a e me'a kuó ke akó.

F Kumi e Ngaahi Fakakaukau Mahu'ingá

Na'e kau fakataha 'a e kau Leimana tokolahi mo e kakai 'Anitai-Nifai-Lihai pea nau tali 'a e fono 'a Mōsesé. Kumi hake 'a e ngaahi kupu'i lea 'i he 'Alamā 25:15–16 'oku nau fakamatala'i hono 'uhinga na'e hoko ai 'a e fono 'a Mōsesé ko ha kongā mahu'ingā 'o e ongoongoleléi 'i he taimi ko iá, 'osi ko iá pea fakamatala fakanounou'i 'i he fo'i sētesi pē 'e taha hono 'uhinga 'okú ke ongo'i ai na'e 'aonga 'a e fono ko iá ki he kakai Nifai.

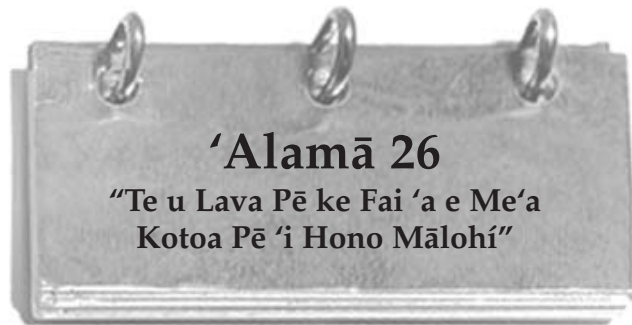

'Okú fá'a foki mai ki 'api 'a e kau faifekau taimi kakató mo e loto vēkeveke lahi. Ko e taimi ko ē 'oku foki mai ai 'a e kau faifekau faivelengá 'oku nau fá'a ma'u 'a e loto vēkeveke. 'Okú fá'a anga fēfē 'a e talanoa 'a e kau faifekau faivelengá he'enau foki maí 'o kau ki he ngaahi me'a na'a nau a'usia 'i he'enau ngāue fakafaipekaú, 'a e kakai na'a nau ako'i, pea mo e 'Eiki? 'I ho'o lau 'a e 'Alamā 26, fakakaukau pē 'o pehē na'a ke 'i ai he taimi na'e talanoa ai 'a 'Amoni ki he'ene ngāue fakafaipekaú. 'Okú hangē nai 'okú ne pōlepolé pe loto mā'ulalo? Ko hai na'a ne fakalāngilangi'i 'i he lava lelei 'ene ngāue? Ko e hā e me'a te ke lava ke ako mei he'ene sīpinga 'o kau ki he loto fakafeta'i?

Ke Mahino 'a e Folofolá



'Alamā 26

Vanu (v. 3)—Ko ha fu'u luo loloto, ko ha luo ta'e hano takele
Loto'ā 'o e 'Otuá (v. 4)—Siasí
Ngaahi ha'ingá . . . 'e tñaki ia ki he feleokó (v. 5)—'Oku 'uhinga ki he utu-ta'ú; ko ha lea fakatāta 'o kau ki he kau papi ului na'e 'omi ki he Siasí



Lahi fau (v. 15)—Lahi 'aupito
Kātaki fuoloa (v. 16)—Fa'a kātaki
Tuku ange (v. 19)—Fakahaofi, tuku
Loto fakatomala (v. 21)—Fakatomala, loto fakatōkilalo
Kātaki'i 'a e masiva kātoa (v. 28)—'Alu ta'e 'i ai 'a e ngaahi fiema'ú

2. Hiki ha ngaahi sippinga mei ho'ou mo'ui 'o ha ngaahi taimi na'á ke ma'u ai ha tokoni mei he 'Eiki.

F Fai ha Tohi

1. Lau 'a e Tokäteline mo e Ngaahi Fuakava 18:13–16 pea hiki e ngaahi palōmesi na'e fai 'e he 'Eiki kiate kinautolu 'oku nau vahevahe atu 'a e ongoongolelei. Kumi e ngaahi fakamatala 'i he 'Alamā 26:1–4, 13–14, 35 'a ia 'oku faitatau mo e ngaahi palōmesi ko iá, pea hiki mo e vēsī 'o hoko atu pē ki he palōmesi taki taha.
2. Fai ha tohi ki ha faifekau 'okú ke 'ilo'i, pe ko ha'ou talanoa mo ha faifekau kuo 'osi maí, peá ke lau mei he 'Alamā 26 'a e ngaahi veesi ko ia 'okú ke manako taha aí. Kole ange ke ne fakamatala'í nounou mai pē kia koe 'a e fiefia lahi taha 'oku ma'u lolotonga hono fai e ngāue 'a e 'Eiki."

Ko Hono Ako 'o e Folofolá



Fai ha ua 'o e ngaahi 'ekitiviti ko 'ení (A–F) 'i ho'ou ako 'a e 'Alamā 26.

A Fakakakato e Sātí

Na'e ngāue 'aki 'e 'Āmoní ha ngaahi lea fakamatala ke fakatāta'í 'aki 'ene ngaahi fakakaukau 'i he 'Alamā 26:3–7. Hiki pea fakakakato 'a e saati ko 'ení:

'Alamā 26	Ngaahi Lea 'a 'Āmoní	'UHINGÁ
v. 3	"Vanu po'uli taha pē"	Ko ha tu'unga angahala lahi
v. 3	"Ngaahi me'angāue 'i he to'ukupu 'o e 'Otuá"	
v. 5	"Na'e motu'a 'a e ta'ú"	
v. 5		Ngāue ki hono vahevahe atu 'o e ongoongolelei pea a'usia 'a e lavame'a
v. 5		Kau papi ului 'oku 'omi ki he Siasí
v. 6		Tu'u ma'u 'i he tuí lolotonga 'a e 'ahi'ahi
v. 7	"Ko e 'Eiki 'o e ta'ú"	

E Tali 'i Ho'ou Lea pē 'A'au

Toe vakai ki he 'Alamā 26:10 pea kumi angé pe ko e hā e me'a na'e fakakaukau atu 'a 'Ēlone 'oku lolotonga fai 'e 'Āmoní.

1. Lau 'a e 'Alamā 26:11–16 pea fakamatala fakanounou'í 'a e me'a 'okú ke ongo'í na'e lea 'aki mo fai 'e 'Āmoní.



'Alamā 27

Ko Ha 'Api Fo'ou Mo'ó e Kakai 'Anitai-Nifai-Lihái

'Oku fakahā mai 'e he ului ko ia 'a e kau Leimana tokolahi ki he 'Eiki pea nau feilaulau'í 'enau mo'ui 'o 'ikai ke nau toe to'o me'a taú 'a 'enau tukulolo kiate lá. Hangē ko ia na'á ke lau 'i he 'Alamā 24, fakatokanga'í na'e tokoni e ngaahi me'a na'e fai 'e he kau Leimana na'a nau mateaki mo loto fakatomalá ki hono fakaului mai mo ha toe kau Leimana tokolahi ange. Ka neongo ia, na'e 'ikai ke ongo 'enau ngaahi me'a na'a nau faí ki he tokotaha kotoa pē. Na'e kei hokohoko atu pē 'a e feinga ia 'a e kau Leimana kehé (mo e kau Nifai na'a nau tafokí) ke nau faka'auha 'a e kakai 'Anitai-Nifai-Lihái. Te ke ako 'i he 'Alamā 27 ki he folofola 'a e 'Eiki 'o kau ki he me'a ko iá. 'I he taimi te ke lau aí, fakakaukau ki he fili na'e fai 'e he kakai Nifái. Na'e mei fēfē nai ha'ou fili? Ko e hā hono 'uhingá? Ko e hā ha ngaahi founga 'e lava ke faka'aonga'í ai 'enau sippingá he 'ahó ni?

Ke Mahino 'a e Folofolá



'Alamā 27

Ta'e 'aonga (v. 1)—'Ikai hano 'aonga
Mate (v. 10, 12)—Mate
Vakai (v. 15)—Sivi'i, fakapapau'í 'enau ngaahi ongó
Fakatomala (v. 18)—Loto fakatomala, loto mā'ulalo
Tauhi (v. 24)—Poupou'í, ma'u ha me'akai ma'anautolu
'Ilonga (v. 26–27)—'Iloa, 'ilo'i

Loto māfana (v. 27, 30)—Loto vēveveke, mateaki
Fu'u fehi'a (v. 28)—Tāufehi'a, fakalili'a
Fakaloto'i (v. 28)—Feinga'í, fakaloto'í
Fu'u kovi (v. 29)—Fakama-mahi, fakatupu mamahi lahi
Fai (v. 29)—Fakamālohi'í, fakahoko

Ko Hono Ako 'o e Folofolá

Fai ha ua 'o e ngaahi 'ekitiviti ko 'ení (A–F) 'i ho'ó ako 'a e 'Alamā 27.

A Ko e Hā 'a e Palaní?

'E tokoni 'a e saati ko 'ení ki hano muia 'o e palōpalema na'e fehangahangai mo 'Alamaá mo e palani ko ia na'á ne fakakaukau ke ne fakahokó. Hiki tatau e sātí 'i ho'ó pepa fakamatalá, 'osi ko iá pea faka'aonga'i 'a e fakamatala 'i he 'Alamā 27:1–12 ke tokoni atu ke ke fakakakato ia.

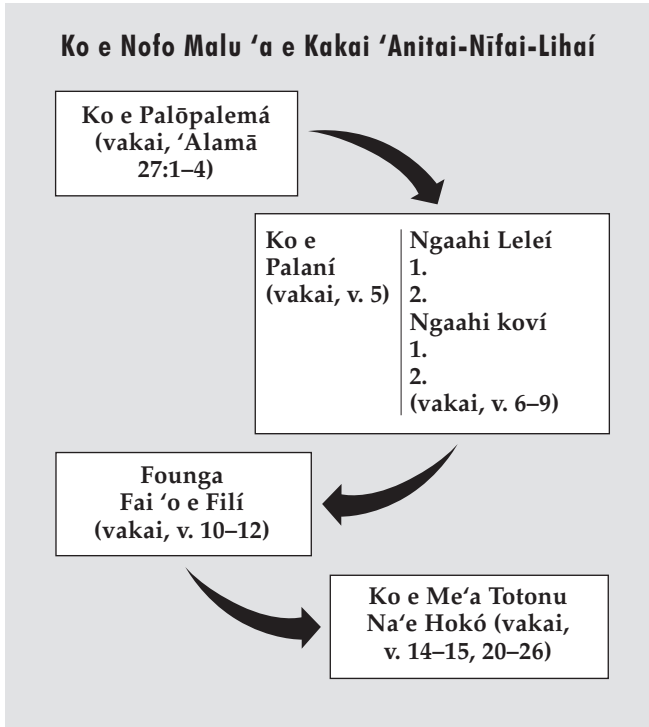

E Ko e Hā e Ngaahi Fiema'ú

1. Fakatatau ki he 'Alamā 27:18, ko hai 'okú ne a'usia 'a e fiefia mo e nēkeneka lahi tahá?
2. Ko hai 'e 'ikai pē te ne teitei 'ilo'i 'e ia pe 'oku mo'onipe loi 'a e akonaki 'ia 'Alamā 27:18. Ko hai 'oku pau he 'ikai ke ne 'ilo'i?

F 'Ilo'i e Ngaahi Fo'i Leá mo e Ngaahi Kupu'i Leá

1. Hiki e ngaahi fo'i lea mo e ngaahi kupu'i lea mei he 'Alamā 27:27–30 'a ia 'oku nau fakafaikehekehe'i 'a e kakai 'Anitai-Nifai-Lihai, 'a ia na'a nau hoko ko e kakai 'o 'Āmoní.
2. Ko e fē 'iate kinautolu te ke sai'ia ke ui 'aki koé? Ko e hā hono 'uhingá?

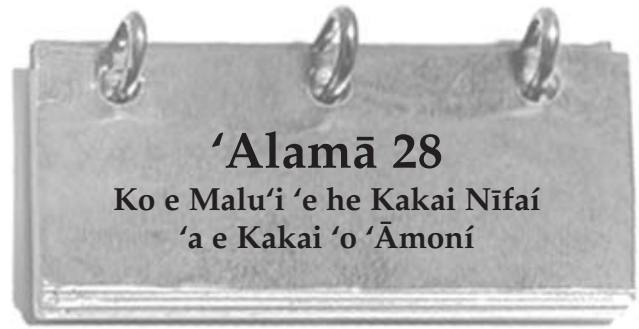

Na'e ngali totonu pē hono fakangofua ia 'o e kakai 'o 'Āmoní ke nau nofo 'i he fonua ko ia na'e nofo ai 'a e kakai Nifai. Ka 'e fēfē leva kapau 'e hoko 'a e fili ia ko 'ení ko ha me'a ia ke mole ai ha tamai pe ko ha tuonga'ane 'i ha tau 'e fai ke malu'i kinautolu? 'Oku faka'ali'ali mai 'e 'Alamā 28 kiate kitautolu 'a e fakapapai 'e he kakai Nifai te nau tokoni 'i a kinautolu 'oku fie ma'u 'enau tokoni mo fai 'a ia na'a nau 'ilo'i na'e finangalo 'a e 'Eiki ke nau fai. Tokanga mavahe ki he ngaahi veesi faka'osi 'o e vahé 'a ia 'oku fakamanatu mai ai 'e Molomona kiate kitautolu ko e kongá lahi 'o e faingata'a'ia mo e mamahi ko ia 'oku lau 'o kau ki ai 'i he 'Alamā 28 na'e 'ikai fie ma'u ia ke hoko. Na'á ne tala mai 'a hono tupu'anga totonu 'o e me'a ko iá pea mo e "ngaahi ta'e tu'unga tataú"—pe ko hono toe fakalea 'e taha, 'a hono 'uhinga 'oku hoko ai 'a e ngaahi me'a 'e ni'ihí ka 'oku 'ikai 'uhinga lelei pe totonu 'enau hokó. Na'á ne toe fakamanatu mai foki kiate kitautolu 'a e me'a te ne lava ke ta'ofi 'ene hoko 'a e ngaahi me'a peheé.

Ke Mahino 'a e Folofolá

'Alamā 28

- | | |
|--|--|
| Tangi lāulau (v. 4)—Mamahi lahi, tengihia | Vahe'i (v. 11)—Vahe, Tuku |
| Mamafa (v. 6)—Fakamātoato, fakapotopoto | Mamahi (v. 11)—Loto mamahi, mamahi'ia |
| Ta'e fa'alaua (v. 8)—Ngali faingata'a ke mahino | Vikiviki (v. 12)—Fakafiefia'i, fakahā 'a e fiefia, nēkeneka |
| Popo (v. 11)—'Au'aunga, kovi | Fa'u ke tauhele'i (v. 13)—Ngaohi pe fa'u ke tauhele'i |

Ko Hono Ako 'o e Folofolá

Fai 'a e 'ekitiviti A 'i ho'ó ako 'a e 'Alamā 28.

A Fakahā 'a e Taumu'á

'I he 'Alamā 28:13, na'e tohi ai 'e Molomona 'a e ongo 'uluaki fakamatala 'oku pehē "pea ko ia 'oku mahino mai". Na'á ne hanga leva 'o fakamatala'i ha lēsoni 'a ia 'e lava ke ako mei he ngaahi me'a 'oku fakamatala ki ai. Fakamatala fakanounou 'aki pē ho'ó lea 'a'au 'a e ngaahi lēsoni ko ia 'oku ako'i peá ke fakamatala'i 'ene fekau'aki mo e ngaahi me'a ko ia 'oku lave ki ai 'i he vahé. 'Oku toe 'omai mo e ongo fakamatala "pea ko ia 'oku mahino mai" kehe 'e ua 'i he 'Alamā 28:14. Faka'ilonga'i ia 'i ho'ó folofola kapau 'okú ke fie ma'u.



'Alamā 29 "Taumaia Ko e 'Angelo Au"

Ko hono fakahoko ko ia 'o ha ngāue fakafaifekau faka'e'i'eiki 'okú ne 'omi 'e ia ha ngaahi a'usia mahu'inga pea mo ha ngaahi faingamālie ki he tupulaki fakalaumālie. 'Okú ne 'omai ha fa'ahinga ongo 'okú ne fakafonu 'aki e lotó 'a e fiefiá. 'I ho' lau 'a e 'Alamā 29, feinga angé ke ke ongo'i 'a e fiefia ko ia na'e ongo'i 'e 'Alamā 'i he'ene fakakaukau atu ki he ngaahi tāpuaki na'á ne ma'u pea ma'u 'e he ni'ihi kehe ko'e'uhi pē ko 'ene kau 'i he ngāue 'a e 'Eiki. 'Oku lava pē ke ma'u 'e he kau faifekau 'o e 'aho ní 'a e fiefia tatau 'i he'enu hanga ko ia 'o tāpuekina 'a e ni'ihi kehé 'aki 'enu ngāue tokoní. Fakatokanga'i ange foki 'a e kaunga lelei 'a e fiefia 'oku 'a 'Alamaá ki he ngaahi holi na'e 'i hono lotó.

Ke Mahino 'a e Folofolá



'Alamā 29

Fiemālie (v. 3)—Nonga

Tuku mai (v. 3-4)—Foaki mai, vahe'i mai

Maumau'i (v. 4)—Ongo'i mamahi

Fakatomala 'o e lotó (v. 5)—

Fakatomala, ongo'i halaia

'Oku 'aonga (v. 8)—Ongo'i 'oku totonu

Ko Hono Ako 'o e Folofolá



Fai ha ua 'o e ngaahi 'ekitiviti ko 'ení (A-F) 'i ho'o ako 'a e 'Alamā 29.

A Fai ha Fale'i

Faka'aonga'i 'a e me'a na'á ke ako 'i he 'Alamā 29 ke ke fai 'aki ha tohi fale'i 'a ia 'e lava ke 'oange ki ha talavou 'oku teu 'alu 'o ngāue fakafaifekau. Fakakau ai ha ongo fo'i fakakaukau 'e ua mei he 'Alamā 29 'a ia 'oku kau ki he ngaahi 'ulungāanga 'o ha faifekau tu'ukimu'a.

E Fakatokanga'i ha Fo'i Lea Mahu'inga

'Oku 'asi tu'o lahi 'a e fo'i lea ko e manatu'i 'i he tohi 'Alamā 29:10-13. Kapau te ke fie ma'u pea ke faka'ilonga'i ia 'i he taimi kotoa pē 'okú ke lau hifo ai.

1. Ko e hā e me'a na'e manatu'i 'e 'Alamaá? Ko e hā nai hono 'uhinga na'á ne manatu'i ai 'a e ngaahi me'a ko iá?

2. Ko e hā e me'a 'okú ke manatu'i 'i he taimi 'okú ke loto ai ke fakatupulaki ange 'a ho'o ngaahi ongo'i fakalaumālie?

F Faka'uhinga'i ha Fo'i Lea

Fakatatau ki he 'Alamā 29:13-17, 'e lava fēfē ke faka'uhinga'i 'e 'Alamā 'a e lavame'á 'i he'ete hoko ko ha taha 'o e kau tamaio'eiki 'a e 'Eiki—hangē ko ha toko taha faifekau" (Vakai ki he 'Alamā 8:15 ki he me'a na'e fakahā ange 'e he 'āngeló kia 'Alamā ki mu'a ange 'a ia te ne ma'u ai ha 'uhinga lelei ke ne fiefia neongo pē 'a e 'ikai ke ngali lava lelei 'ene ngaahi ngāue.)



'Alamā 30 Ko Kolihola, ko e Fili 'o Kalaisi

Na'e fakamanatu mai 'e Palesiteni

'Ešela Tafu Penisoni kiate

kitautolu "'Oku hanga 'e he

Tohi 'a Molomoná 'o fakahā

mai 'a e ngaahi fili 'o

Kalaisi. . . 'Okú ne hanga

'o malu'i 'a e kau muimui loto

fakatōkilalo 'o Kalaisi mei he

ngaahi filio'i kovi, ngaahi founga

kākā, mo e ngaahi tokāteline 'a e

tēvoló 'i hotau 'ahó ni. 'Oku faitatau

'a e kau angatu'u ki he Siasí 'i he Tohi

'a Molomoná mo e kau angatu'u 'oku

tau ma'u 'i he 'aho ní. Tu'unga 'i he

tokaima'ananga ta'e fakangatanga 'a

e Otuá, kuó ne ngaahi ai 'a e Tohi 'a

Molomoná ke tau lava 'o mamata ki he

ngaahi halá pea 'ilo'i mo e founga ke tau tau'i ai 'a

e ngaahi fakakaukau fakapoto, fakapolitikale, fakalotu,

mo fakafilōsefia hala 'o hotau kuonga ni" (The Book of Mormon Is the Word of God," Ensign, Sānuai, 1988, 3).

Hangehangē ko e tohi 'a 'Alamā 30 ko e taha ia 'o e ngaahi

vahe na'e lea 'a Palesiteni Penisoni 'o kau ki ai. Te ke lau 'i

ai 'o kau ki ha fili 'o Kalaisi 'a ia na'e tatau 'aupito 'ene ngaahi

'uhingá mo e ngaahi akonaki pea mo e ngaahi me'a 'oku tui ki

ai 'a e kakai 'e ni'ihi 'i he 'ahó ni. 'I ho'o lau iá, kumi angé ke

ke 'ilo'i 'a e ngaahi hala 'i he faka'uhinga na'á ne faka'aonga'i

ke fai 'aki 'ene ngaahi akonaki hala mo fakalieliá ke hangē pē

ko ha fa'ahinga me'a 'e tali lelei pē 'e ha taha fakakaukau poto.

'E fu'u mahu'inga 'aupito 'a e vahe ko 'ení 'i hono tokoní'i

kitautolu ke tau 'ilo'i pea 'oua na'a tau tali 'a e ngaahi akonaki

hala 'i hotau kuonga ní.



Ke Mahino 'a e Folofolá

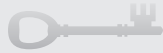

'Alamā 30

Ta'e hoa (v. 7)—Angatu'u, fakafepaki

Fakamo'ua (v. 13, 28)—Fakahoko

Vale (v. 16)—Hoha'a mo puputu'u

Anga mamio (v. 16)—Vale pe puputu'u

Tu'u (v. 17)—Ikuna'i, lava'i

Ngāue 'a'ana (v. 17)—Mapule'i 'ete me'a 'oku fa'i

Hiki ke mā'olunga honau 'ulú (v. 18, 23)—Ikai ha ongo'i halaia, ke pōlepole

Fakakovi'i (v. 22, 60)—Liliu, fakahala'i

To'o (v. 23)—'Ave ta'e totonu pe fakamālohī'i

'Uakai (v. 27, 31–32)—Ma'u 'o lahi ange 'aupito 'i he me'a 'oku fie ma'ú, mo'ui koloa'ia

Ngaahi mahalo (v. 28)—Ngaahi holi fakatu'upakē ta'e faka'atu'i

Kapekape (v. 29, 31)—Fakasi'isi'i, fakaanga'i

Kapekape (v. 30)—Lea ta'e faka'apa'apa ki he ngaahi me'a toputapú

Fielahi (v. 31)—Faka'au ke le'o-lahi mo fakalalahi ange

Ngaahi tauhele (v. 42)—Ngaahi palani, ngaahi fokotu'utu'u

Fakamo'oni (v. 44)—Fakahā 'a e fakamo'oni, faka'ilonga

Noa (v. 47, 49, 52)—'Ikai ke lava 'o lea

Fa'a lea (v. 49–50)—Lava 'o lea

Fakaekakano (v. 53)—Faka-māmani, 'ikai ke fakalaumalie

'Alamā 30:12–50—Fakaanga'i 'o e Siasí mo e Kumi Faka'ilongá

Na'e akonaki 'a e Palōfita ko Siosefa Sāmīta 'o pehē: "Ko e tangata ko ia 'okú ne tu'u hake ke fakamāu'i 'a e ni'ihī kehē, fakaanga'i 'a e Siasí, 'o nau pehē 'oku nau hala kinautolu ka ko e tangata mā'oni'oni iá, ke 'ilo'i fakapapau 'eni, ko e tangata ko iá 'okú ne tu'u ia 'i he hala 'o e hē mei he mo'oni; pea kapau 'e 'ikai te ne fakatomala, hangē 'oku mo'ui 'a e 'Otuá, te ne hē ia mei he mo'oni. Ko e tefito'i mo'oni totonu ia 'o hangē ko ia na'e folofola 'aki 'e Sisū 'o pehē, ko ia ia 'oku fekumi ki he faka'ilongá ko e tokotaha fa'a fe'auaki; pea 'oku ta'engata 'a e tefito'i mo'oni ko iá, 'ikai ke toe liliu, pea fefeka 'o hangē ko e ngaahi pou 'o e langí; he ko e taimi pē 'okú ke mamata ai ki ha tangata 'oku fekumi ki ha faka'ilonga, peá ke 'ilo leva ko e tangata fa'a fe'auaki ia" (*Teachings of the Prophet Joseph Smith, 156–27*). 'E lava pē ke mamata ki hono mo'oni 'o e fakamatala ko 'eni 'i he tohi 'Alamā 30:18, 53.

Ko Hono Ako 'o e Folofolá



Fai 'a e 'ekitiviti A pe E pea toki fai leva 'a e 'ekitiviti F pe H 'i ho'o ako 'a e 'Alamā 30.

A Fakamatala'i 'a e Ngaahi Olá

Na'e akonaki 'a 'Eletā Poiti K. Peekā, ko e mēmipa 'o e Kōlomu 'o e Kau 'Aposetolo 'e Toko Hongofulu Mā Uá 'o pehē: "Ko e tokāteline totonú, 'o kapau 'e mahino ia, te ne liliu 'a e ngaahi tō'ongá mo e 'ulungāngá" ('i he Conference Report, 'Okatopa 1986, 20; pe *Tūhulú*, Sānuāli 1987). 'E lava pē foki ke toe pehē 'e liliu 'e he ngaahi tokāteline halá 'a e tō'onga mo e 'ulungāngá 'o ha taha. 'Oku lava ke tau sio ki ai 'i he fakamatala ko ia kia Koliholá.

1. Tā ha saati kōlomu fā 'o hangē ko e saati 'oku hā atu 'i laló. Hiki 'i he kōlomu 'uluakí 'a e ngaahi tokāteline pe akonaki 'e

nima na'e tala 'e Kolihola 'i he 'Alamā 30:13–18 ko e mo'oni ia. 'I he kōlomu hono uá, hiki ai 'a e ngaahi nunu'a 'okú ke pehē 'e hoko ki he tō'onga pe 'ulungāngá 'o ha taha ko e tupu mei he tui ki he tokāteline ko ia. Hiki 'a e tokāteline totonú 'i he kōlomu hono tolú. Pea 'i he kōlomu faka'osí leva, hiki ai 'a e lelei 'e hoko ki he tō'onga pe 'ulungāngá 'o ha taha ko e tupu mei he tokāteline totonu ko 'eni.

Ngaahi Ola 'o e Tokāteline Totonú mo e Tokāteline Halá

Ko e Tokāteline Hala 'a Koliholá	Ngaahi Nunu'a 'i he Tō'ongá mo e 'Ulungāngá	Tokāteline Totonú	Ngaahi Ola 'i he Tō'ongá mo e 'Ulungāngá

2. Fakatatau ki he 'Alamā 30:17–18, na'e tākiekina pe faka'amu fēfē 'e Kolihola ke ne tākiekina atu 'a e ngaahi tō'onga mo e ngaahi 'ulungāngá 'o e kakai?

E Faka'asi e Ngaahi Palōpalemá 'i he Faka'uhinga

Ko e taimi ko ē 'oku fakakikihi ai 'a e kakai, 'oku nau fa'a feinga ma'u pē ke faka'aonga'i 'a e faka'uhingá ke 'asi lelei honau tu'ungá. Ka neongo ia, 'oku kamata 'aki 'a e fakakikihi 'oku fai 'aki e faka'uhingá ha ngaahi fakakaukau pē ia 'oku tui ha toko taha 'oku mo'oni. Na'e 'ikai toe kehe 'a Kolihola. Na'a ne faka'osi'aki 'ene leá ha ongo "faka'uhinga" 'e ua 'i he 'Alamā 30:12–18. 'E lava pē ke lau kināua 'o pehē ko e ola ia 'o 'ene faka'uhingá mo 'ene fakakikihi 'i he'ene lea ko ia 'o pehē, "ko ia ai", pe 'i hono fakalea 'e tahá "kuo pau ke tau faka'osi 'aki 'a e faka'uhinga ko iá."

1. Kumi ke 'ilo 'a e faka'osi 'a Kolihola 'i he veesi 15. 'Osi ko iá pea kumi ke 'ilo 'a e me'a na'a ne pehē ko e mo'oni ia kae lava ke ne faka'osi pehē 'ene leá.
2. Kumi ke 'ilo 'a e faka'osi e lea 'a Koliholá 'i he veesi 17. 'Osi ko iá pea kumi ke 'ilo 'a e me'a na'a ne lau ko e mo'oni ia kae lava ke ne faka'osi pehē 'ene leá.
3. Ko e hā e palōpalema 'i he ngaahi fakakaukau ko ia 'a Kolihola ki he me'a 'oku mo'oni?
4. Na'e fahu'i ange 'e Kolihola kiate kinautolu na'e tuí pe na'a nau 'ilo fēfē na'e mo'oni 'a e me'a na'a nau tui ki ai. Te tau lava pē ke fai 'a e fahu'i tatau kia Kolihola. Fakatokanga'i 'a e me'a na'e fahu'i ange 'e 'Alamā kiate ia 'i he veesi 40. Ko e hā e ngaahi fakamo'oni na'e toki 'oange 'e 'Alamā 'i he veesi 41 mo e 44 'oku mo'oni 'a e me'a na'a ne tui ki ai?

F 'Oku Fakalea Fēfee'i he 'Ahó Ni?

Hiki ha ngaahi fakamatala 'e nima na'e fai 'e Kolihola 'i he 'Alamā 30:12–18, 23–28 'a ia 'oku kei ngāue 'aki 'e he kakai ki hono fakafekiki'i 'o e ongoongolelei mo'oni 'o Sisū Kalaisi 'i he 'ahó ni. Hiki hoko atu pē ki he fakamatala taki taha meia Koliholá 'a e founga ko ia 'oku faka'aonga'i 'e he kakai he 'ahó ni ki he fakafekiki'i.

H Poupou'i 'a e Aofangatuku Ko 'Eni

Na'e fakamatala'i 'e Molomona 'i he 'Alamā 30:60 'a e me'a na'á ne fie ma'u ke tau ako mei he sippinga 'a Koliholá. Faka'aonga'i e me'a na'á ke ako 'i he 'Alamā 30 ke hiki 'aki ha lisi 'o e ngaahi me'a te nau poupou'i 'a e mo'oni 'o e fakamatala na'e fai 'e Molomoná.



'Alamā 31

Ko Ha Ngāue Fakafaifekau ki he Kau Sōlamí

'I he ngata'anga 'o e 'Alamā 30 na'a tau lau ai ki he mate 'a Koliholá lolotonga 'ene kolekole holo 'i he kakai na'e ui ko e kau Sōlamí. 'Oku tau lau 'i he 'Alamā 31 ki he 'alu atu 'a 'Alamā mo ha ni'ihī ke malanga 'aki 'a e ongoongoleléi 'i honau lolototonga. Neongo na'a nau molomoloki 'a Koliholá 'i honau lalo va'é, ka na'e 'asi 'i he tui fakalotu 'a e kau Sōlamí ha ni'ihī 'o 'ene ngaahi fakakaukau. Fekumi kiate kinautolu lolotonga ho'o lau 'a e vahe ko 'eni. Te ke lau foki 'o kau ki ha ongo lotu 'e ua 'okú na faikehekehe 'aupito 'i he tohi 'Alamā 31. 'I ho'o lau kinauá, fakakaukau pe ko e hā e me'a 'oku fakahā mai 'e he ongo lotu ko 'eni 'o kau ki he kakai na'a nau fai e lotú.

Ke Mahino 'a e Folofolá



'Alamā 31

Talanoa (v. 1)—Ongoongo, fakamatala

Felōngoaki (v. 4)—Fetu'utaki fakakaume'a

Kau tafoki (v. 8)—Kau angatu'u, kau mavahe

Kole (v. 10)—Kole

Fokotu'u (v. 16–17)—Fili makehe

Mamahi (v. 24)—Loto mamahi

'Ulu pupula (v. 27)—Fonu 'i he fielahī mo e hikisia

Hia pehē (v. 30)—'Ikai ke mo'ui mateaki pe faivelenga

Ngaahi vaivai (v. 30)—Ngaahi vaivai'anga

Kātaki'i (v. 33)—Fa'a kātaki

Hilifaki hono nimá kiate

kinautolu (v. 36)—Hilifaki

hono nimá kiate kinautolu ke foaki 'a e tāpuaki fakataula'eiki

'Alamā 31:3—Ko e Kau Sōlamí



'I he Tohi 'a Molomona 'oku ui ai 'a e fa'ahinga kakai 'e ua ko e kau Sōlamí. Ko e 'uluakí ko e hako kinautolu 'o Sōlamí, ko e tamaio'eiki 'a Lēpaní, 'a ē na'e 'alu atu fakataha mo Nifai mei Selūsalemá. Ko hono ua ko e kau muimui ia 'o e tangata Nifai na'e hē mei he mo'oni ko hono hingoa ko Sōlamí, pea na'á ne taki atu 'a hono kakai ke angatu'u ki he kakai Nifai pea mo e ngaahi hala 'o e 'Eiki.

'Alamā 31:5—Ko e Mālohi 'o e Folofolá

'Oku mālie 'ete vakai atu ki he feinga 'a 'Alamā ke ne fakalelei'i 'a e palōpalema fakapolitikale 'aki ha founga fakalaumālie. Na'e hoha'a 'a e kau Nifai na'e langaki hake 'e he kau Sōlamí 'a e kau Leimaná ke nau tau'i 'a e kakai Nifai. Na'e ongo'i 'e 'Alamā ko e founga lelei taha pē ke ta'ofi ai 'ene hokó ko hono malanga'i 'o e ongoongoleléi ki he kau Sōlamí koe'uhi ke nau a'usia ha fu'u liliu 'o e lotó. Na'e fili pē 'e Nifai ia ke ne ngāue ki he tupu'anga 'o e palōpalemá kae 'ikai ko hono ngaahi faka'ilongá.

'I ha lea na'e fai 'e Palesiteni 'Ēsela Penisoni ko hono tefitó "Ko e Mālohi 'o e Folofolá", na'a ne fale'i ai 'a e kau taki lakanga fakataula'eiki 'o kau ki he ngāue ki he ngaahi tefitó 'o e ngaahi palōpalema 'oku hoko 'i he Siasí. "'Oku tau fa'a fakamoleki ha taimi lahi 'i he feinga ke toe fakalahi ange 'a e ngaahi 'ekitiviti 'oku fai 'i hotau ngaahi siteiki. 'Oku tau ngāue fakamātoato ke hiki'i hake 'a e peseti 'o e ma'ulotú he ngaahi houalotu sākalamenití. 'Oku tau ngāue ke toe tokolahi ange 'a e kau talavou 'oku 'alu 'o ngāue fakafaifekau. 'Oku tau feinga ke laka ki mu'a 'a e tokolahi 'o kinautolu 'oku mali 'i he temipalé. Ko e ngaahi ngāue lelei 'eni 'oku fai 'a e fakamālo ki ai pea 'oku mahu'inga ia ki he tupulaki 'a e pule'angá. Ka ko e taimi ko ē 'oku lau ma'u ai pē 'e he fakafaituituí mo e ngaahi fāmilí 'a e folofola, 'e hoko ai pē 'a e ngaahi tafa'aki ia ko 'eni 'o lelei. 'E tupulaki 'a e ngaahi fakamo'oni. 'E toe fakamālohia ange 'a e ngaahi tukupaá. 'E toe fakamālohia foki mo e ngaahi fāmilí. 'E tafe atu 'a e ngaahi fakahā fakafaituituí. (Ensign, Mē 1986, 81).

Ko Hono Ako 'o e Folofolá



Fai ha ua 'o e ngaahi 'ekitiviti ko 'eni (A–F) 'i ho'o ako 'a e 'Alamā 31.

A Hiki ha Sippinga

'Okú ke lau 'i he 'Alamā 31:5 na'e tui 'a 'Alamā 'oku ma'u 'e he folofola 'a e 'Otuá 'a e mālohi ke ne ue'i 'a e kakai ke nau fai 'a e me'a 'a ia 'e 'ikai lava ia 'e ha heletā pe ha toe me'a ngāue mālohi ke fakahoko. 'Omi ha sippinga mei ho'o mo'ui, 'o ke fakahā ai 'a e anga hono faka'ai' ai koe 'e he folofolá pe ngaahi akonaki 'a e kau taki 'o e Siasí ke ke fai ha fa'ahinga me'a 'e 'ikai lava 'e ha taha ke ne fakamālohi'i koe ke ke fai pe 'ulungāanga 'aki.

E Fokotu'u ha Fehokotaki'anga

Hiki e ngaahi kupu'i lea mei he 'Alamā 31:8–20 'oku nau faka'ali'ali mai 'a e faitatau 'o e ngaahi akonaki mo e ngaahi anga fai 'a e kau Sōlamí mo e me'a na'e akonaki 'aki 'e Koliholá. 'I he 'osi pē 'a e kupu'i lea taki taha pea tohi'i e fika 'o ha veesi mei he 'Alamā 30 na'e ako'i ai 'e Koliholá 'a e fakakaukau ko ia.

F Fai ha Fakafehoanaki

Fakafehoanaki 'a e ngaahi tō'onga mo e lotu 'a e kau Sōlamí 'i he 'Alamā 31:13–18, 23 ki he tō'onga mo e lotu 'a 'Alamaá 'i he tohi 'Alamā 31:24–38. Fakakau 'i ho'o fakafehoanaki ha ongo founga mahu'inga 'e ua na'a na kehekehe ai. Faka'osi 'aki ha'o hiki e me'a 'okú ke pehē 'oku totonu ke ako 'e kinautolu 'oku nau lau tohi he ngaahi 'aho ní ke tokoni kiate kinautolu 'i he lotú.



'Alamā 32 Ko ha 'Ahi'ahi' 'o e Folofolá

Ná'á ke lau 'i he 'Alamā 31 'o kau ki he ngāue fakafaifekau 'i he kakai Sōlamí. Kapau ná'a ko 'Alamā koe, ko e hā e me'a ná'a ke mei loto ke ako'i kiate kinautolú? Ná'á ke mei ako'i fēfē'e ia?

'Oku manako 'a e kau faifekau hono lau 'o e 'Alamā 30 koe'uhí he 'oku tokoni ia ke fakamatala'i ki he kakai 'oku nau ako'i 'a e founga te nau lava ke 'ilo'i ai 'a hono mo'oni 'o e ngaahi tefito'i mo'oni 'o e ongoongolelé. Ka neongo ia, 'oku 'ikai ma'a e kau fie-fanongó pē ia. Te tau lava kotoa pē-neongo pe ko e hā hotau tu'unga fakalaumālie-ke faka'aonga'i 'a e ngaahi tefito'i mo'oni ko ia ná'e akonaki 'aki 'e 'Alamā 'i he vahe ko 'eni.

Ke Mahino 'a e Folofolá



'Alamā 32

Ta'e matamatalele (v. 2)—Matolu, matamatakovi

Kofu (v. 2)—Vala

Lau (v. 3)—Fakamahu'inga'i

Nga'oto'ota (v. 3)—Ta'e mahu'inga pe ta'e 'aonga

Fehi'anequina (v. 5, 12)—Fehi'a, tāufehi'a

Angavaivai (v. 7)—Loto fakatomala, loto mā'ulalo

Pau (v. 13–16, 25)—Fakamālohi'i 'e he ngaahi me'a 'oku hokó

'Atu (v. 23)—Oatu

Fakamā'i (v. 23)—Fakapuputu'u

Faka'ake homou 'atamaí (v. 27)—Tu'u teu pē mo tokanga

Mohe (v. 34)—'Ikai ke ngāue, 'ikai ke faka'aonga'i

Mahinongofua (v. 35)—Lava ke mahino, mahino

Kakā (v. 39)—Ta'e fua, 'ikai ha ivi ke tupu ai ha fa'ahinga me'a

Utu (v. 43)—Utu ta'u, tānaki

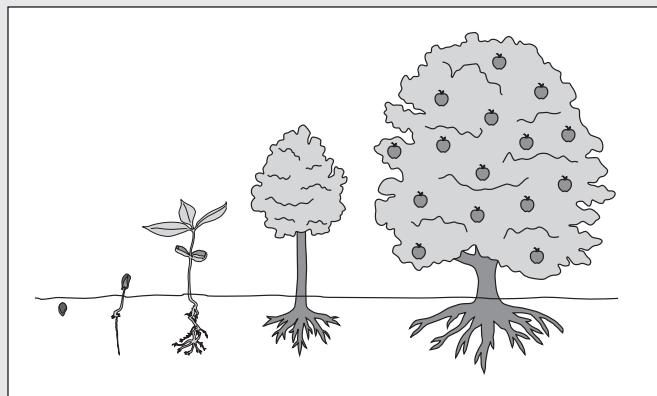

'Alamā 32:21–22—Ko e hā e Faikehekehe 'i he Tui mo e 'Iló?

Ko e tui 'oku lava pē ke lea 'aki ia, 'a ia ko hano tali 'o ha fa'ahinga me'a 'oku mo'oni, ka ko e tui 'oku ngāue ia. 'Oku fie ma'u'e he tui

'a e loto tui mo e falala. 'Okú ne 'omi 'e ia kiate kitautolu ha loto falala mo ha 'ilo fakapapu 'o ne ue'i kitautolu ke tau fai ha ngāue. 'E 'ikai ke tau lava ke ma'u 'a e tui ta'e kau ai 'a e loto tui, ka te tau lava pē kitautolu 'o ma'u 'a e loto tui ta'e kau ai 'a e tui. Ko ia ai, 'oku 'ikai fe'unga ke tau ma'u pē 'a e loto 'oku tui kia Sīsū Kalaisi. Kuopau ke tau ma'u 'a e tui ko ia 'okú ne faka'ai' ai kitautolu ke tau muimui 'ia Sīsū Kalaisi kae toki lava ke tāpuekina 'etau ngaahi mo'ui 'e he ongoongolelé. Ko e 'iló, hangē ko e loto tui, 'oku fie ma'u ia ke ngāue'i kae toki lava ke 'aonga kiate kitautolu. 'Oku 'ikai 'aonga ha'atau fo'i 'ilo'i 'ata'atā pē 'e lava ke tokoni'i kitautolu 'e ha fa'ahinga me'a pe fakatu'utāmaki kiate kitautolu kae 'oua leva kuo tau ngāue'i 'a e 'ilo ko iá. 'Oku 'i ai 'a e 'ilo makehe 'oku ma'u 'i he taimi 'oku tau ngāue'i ai 'a 'etau tui pea tau feinga ke mo'ui 'aki 'a e ongoongolelé. Ko e taimi 'oku tau ngāue'i ai 'etau ngaahi tui, 'oku ala mai 'a e laumālie ki hotau lotó mo hotau 'atamaí. 'Oku tau ma'u 'a e fakamo'oni fakalaumālie mei he Laumālie Mā'oni'oni 'a ia 'okú ne 'ai ke tau lava 'o lea pehē "'oku mau 'ilo'i" ko Kalaisi 'a hotau Fakamo'ui pea 'oku mo'oni 'a e Siasí. (Vakai ki he James E. Talmage, *Articles of Faith*, pp. 96–100).

Ko Hono Ako 'o e Folofolá



Fai ha ua 'o e ngaahi 'ekitiviti ko 'eni (A–F) 'i ho'o ako 'a e 'Alamā 32.

A Potu Folofola Ako Ma'ulotó—'Alamā 32:21

- Hiki ha sīpinga 'oku fakatāta'a'i ai 'a hono faka'alí'ali mai 'e he talangofua ki he ngaahi fekau 'a e 'Otuá 'a e tui 'a ha taha. Fakamahino'i 'i ho'o sīpingá 'a e ngaahi founga 'oku 'ikai ke ma'u ai 'e ha taha 'a e "'ilo haohaoá", ka 'okú ne ma'u ha "'amanaki lelei ki he ngaahi me'a 'oku 'ikai hā mai, ka 'oku mo'oni."
- Tau pehē pē ná'a ke talanoa mo hao kaume'a 'o kau ki he tui. Ná'a ne 'oange ki ai 'a hono fakamatala'i ko ia e 'Alamā 'o e tui 'i he 'Alamā 32:21. Pea ná'e fehu'i atu leva 'e ho kaume'á, "Ka 'okú ke 'ilo'i fēfē ha me'a 'oku 'ikai hā mai ka 'oku mo'oni?" Ko e hā ho'o tali? 'Omi ha sīpinga pau 'o ha fa'ahinga me'a 'okú ke 'ilo'i 'oku mo'oni ka 'oku 'ikai hā mai.

E Tohi'i e Ngaahi Fakahinohinó

Hiki ha ngaahi fakahinohino 'oku fakahoko fakasitepu ki hono fai 'o e "'ahi'ahi" ná'e fakamatala ki ai 'a 'Alamā 'i he 'Alamā 32:27–43. Fakapapu'i 'okú ke fakakau ai 'a e ngaahi fakatokanga ki he me'a te ne ta'ofi ai ha taha mei ha'ane ma'u 'a e ngaahi ola totonú.

F Kumi pea Fakamatala'i ha Fo'i Fakakaukau 'Oku Toutou Faka'aonga'i

Kumi ha ngaahi fo'i lea 'e tolu 'oku hā 'i he veesi taki taha 'o e tohi 'Alamā 32:41–43. Hanga 'o fakamatala'i e me'a 'okú ke pehē ko e mahu'inga taha ia 'i he ngaahi 'ulungāanga ko 'eni 'e tolu 'i he founga 'o e tupulaki mo e mahino fakalaumālie. 'E lelei pē kapau te ke fie faka'ilonga'i 'a e ngaahi fo'i lea ko iá 'i ho'o folofolá.



ʻAlamā 33 Ko e Ngaahi Lea ʻOku Totonu Ke Nau Toó

ʻI he ʻAlamā 32, naʻe akoʻi ai ʻe ʻAlamā ʻa e kau Sōlamí ʻo kau ki he founga ʻo tupulaki mo e mahino fakalaumālié. Naʻá ne fakalotolahiʻi kinautolu ke nau tō ʻa e ngaahi moʻoni ʻo e ongoongolelei ʻi honau ngaahi lotó ʻo fakafou ʻi he folofola ʻa e ʻOtuá, pea ne fakamatalaʻi ange ʻa e anga ʻo e tupu ʻa e kīʻi tengaʻi akau siʻisiʻi ko ia ʻo e folofola ʻa e ʻOtuá ʻo hoko ko ha fuʻu akau mālohi ʻo e māmá, fiefia, mo e moʻui taʻengata. ʻOku tau lau ʻi he ʻAlamā 33 ʻo kau ki he ngaahi moʻoni pau ʻo e ongoongolelei naʻá ne fie maʻu ke nau ʻʻtōʻʻ ʻi he taimi ko ia. Fakatokangaʻi hono tali mahino ʻe he ngaahi akonaki ʻa ʻAlamaá ʻa e ngaahi fehuʻi mo e ngaahi palōpalema naʻá ne mamata ai ʻi he lotolotonga ʻo e kau Sōlamí, ʻi he ʻAlamā 31–32.

Ke Mahino ʻa e Folofolá

ʻAlamā 33

Fuʻu hala (v. 2)—Fai ʻa e hala
lahi
Foaki (v. 16)—Tuku, ʻoange
Sipinga (v. 19)—Fakatātā, tatau

Mamata holo pē ʻaki homou
matá (v. 21)—Sio takai
Fakapikopiko (v. 21)—
Fakapikopiko

ʻAlamā 33:3–17—Ko Seinosi mo Seinoki

Vakai ki he kongá “Ke Mahino ʻa e Folofolá” ki he 1 Nīfai 19:10 (p. 31).

ʻAlamā 33:18–22—Ko e Hā Naʻe Fokotuʻu Hake ai ʻe Mōsehe ha Ngata ʻi he Vaʻakau?

Naʻe akonaki ʻe ʻEletā Pulusi R. MaKongiki, ʻa ia naʻe hoko ko e mēmipa ʻo e Kōlomu ʻo e Kau ʻAposetolo ʻe Toko Hongofulu Mā Uá, ʻo pehē: “ʻI he taimi koē naʻe tuku mai ai ʻe he ʻEiki ʻa e fanga ngata velá ki he kakai ʻIsilelí ʻi he toafá koeʻuhi ke huhu ai ha kakai tokolahi pea nau mate, naʻe hanga ʻe Mōsehe ʻo ngaohi ha ngata palasa pea fokotuʻu ia ʻi ha vaʻakau. Pea ko kinautolu kotoa pē naʻe huhu ʻe he fanga ngata huhu koná pea nau tui mo sio ki he ngata palasá, naʻa nau moʻui; ko e niʻihi kehé naʻa nau mate kinautolu. Ko e hā hono ʻuhingá? Koeʻuhí he naʻe fekau ʻe he ʻOtuá kia Mōsehe ke ne fai ʻeni, pea ko e meʻa ko ia ko e ouau ia ʻi ʻIsilelí—ko ha ouau naʻe fakahoko ko e fakatātā ʻo e Misaia naʻe Talaʻofa mai ʻaki, ʻa ia ʻe hiki hake ia ʻi he kolosí, pea ko kinautolu kotoa pē ʻe sio kiate ia ʻi he tui te nau moʻui; ko e niʻihi kehe te nau mate kinautolu” (*The Mortal Messiah: From Bethlehem to Calvary*, voliume ʻe 4 [1979–81], 1:476–77).

Ko Hono Ako ʻo e Folofolá

Fai ʻa e ʻekitiviti A pe E ʻi hoʻo ako ʻa e ʻAlamā 33.

A Ko e Ngaahi Founga ʻa e ʻEiki

1. ʻOku tau lau ʻi he ʻAlamā 31:8–23 mo e 32:2–5 ʻo kau ki he ngaahi palōpalema ʻa e kakai Sōlamí pea mo e ngaahi founga kuo hē atu ai honau tokolahi. Tala mai angé haʻanau ongo palōpalema mo ha ongo akonaki hala, ʻosi ko ia pea ke fakamatala fakanounouʻi ʻa e meʻa naʻe akonaki ʻaki ʻe ʻAlamā ʻi he ʻAlamā 33 ʻa ia ʻokú ne ʻomi ʻa e ngaahi tali pe ngaahi founga ki he ngaahi palōpalema taki taha ko ia kuó ke fakahaaʻi mai.
2. Ko e hā naʻe mahuʻinga ai kia ʻAlamā ke ne akoʻi ʻa e kau Sōlamí ʻo kau ki hono ʻahiʻahiʻi ʻo e folofola ʻa e ʻOtuá (ʻi he ʻAlamā 32) ki muʻa ia pea toki faleʻi kinautolu ʻi he ngaahi founga te nau lava ke veteki ʻaki ʻenau ngaahi palōpalema (ʻi he ʻAlamā 33)?

E Ko e Ngata ʻi he ʻAkaú

1. Lau ʻa e Nōmipa 21:4–9 mo e ʻAlamā 33:18–22 pea fakamatalaʻi pe naʻe hoko fēfē ʻa e ngata palasa ʻi he vaʻakau ko ha fakataipe (fakatātā) ʻo Sisū Kalaisi (vakai ki he kongá “Ke Mahino ʻa e Folofolá” ki he ʻAlamā 33:18–22 ke maʻu mei ai ha tokoni ʻo kapau ʻoku fie maʻu).
2. ʻE lava fēfē ʻe he sio pe tafoki kia Kalaisi ʻo tokoniʻi koe ʻi hoʻo moʻuí?



ʻAlamā 34 Ko e Palani Taʻengata ʻo e Huhuʻi

Kuo ʻi ai ha taimi kuó ke hē ai? ʻI he ʻAlamā 34, naʻe fakamoʻoni ai ʻa ʻAmuleki ʻo pehē ka ne taʻe ʻoua ʻa e Fakalelei ʻa e Fakamoʻuí, ʻe mate ʻa e faʻahinga kotoa ʻo e tangatá ʻi he ongo mate ʻe ua pea te nau mole ai pē ʻo taʻengata. ʻOku pehē fau hono mamafa ki he faʻahinga ʻo e tangatá ʻa e ngaahi nunuʻa ʻo e Hinga ʻa ʻĀtamá. ʻI hoʻo lau ia, fakalaulauloto ki he ngaahi founga ʻoku tokoniʻi ai kitautolu ʻe he Fakalelei ʻa Sisū Kalaisi ke tau ikunaʻi ʻa e ongo mate ko ʻeni. Manatuʻi kuo pau ke tau kau kotoa ka tau lava ʻo maʻu ʻa e ngaahi tāpuaki kotoa ko ia ʻo e palani ʻo e huhuʻi ʻa e ʻOtuá, ʻaki ʻetau fai ʻa e meʻa ʻoku fie maʻu ʻe he ʻetau Tamai Hēvaní ke tau fai. Kumi hake ʻa e ngaahi meʻa kuo pau ke ke fai ke fakakakato ai ʻa ʻEne palani.

Ke Mahino ʻa e Folofolá

ʻAlamā 34

Mavahe atu (v. 2)—Angatuʻu, hē mei he moʻoní
ʻAonga (v. 9–10, 13)—Fie maʻu, mahuʻinga

Momoʻi meʻa mo e kihíʻi
kupuʻi mataʻitohi (v. 13)—ʻO aʻu ki he kongá siʻisiʻi tahá (ko e momoʻi meʻa mo e kihíʻi
kupuʻi mataʻitohi ko e ngaahi fakaʻilonga iki taha ia ʻi he lea faka- Hepeluú)

'Oku ta'e 'aonga kiate kimoutolu (v. 28)—'Oku 'ikai 'aonga kiate kimoutolu, 'ikai tokoni kiate kimoutolu

Toenga 'uli (v. 29)—Veve, 'ikai mahu'inga pe 'aonga

Fakatoloi (v. 33, 35)—Toloi, toe fakatatali

Mo'ulaloa (v. 35)—'Oku pule'i 'e he

Lau'ikovi (v. 40)—Fakasi'isi'i, fakaanga'i

'Alamā 34:9–14—“Ko Ha Fu’u Feilaulau Lahi mo Faka’osi”

Na'e akonaki 'a 'Amuleki 'o 'pehē ko ha "feilaulau ta'e fakanga-tangata pē mo ta'engata" te ne 'omai 'a e mālohi ke ne huhu'i 'a e fānau 'a e 'Otuá mei he Hinga 'a 'Ātama, 'a ia na'á ne 'omi 'a e angahalá mo e maté ki he māmaní (vakai, 'Alamā 34:10–12). Na'e akonaki 'a 'Eletā Lāsolo M.Nalesoni 'o pehē: "Ko Sisū toko taha pē te Ne lava ke fakahoko ha feilaulau fakalelei ta'e fakangatangata koe'uhí he na'e 'alo'i mai Ia 'e ha fa'ē matelie pea mo ha Tamai ta'e fa'amate. Pea tupu mei hono tu'unga ko iá, ko ha Toko Taha ia 'oku ta'e fakangatangata" ('i he Conference Report, 'Okatopa 1996, 46; pe *Tūhulú*, Sānuali 1997).



'Alamā 34:32–34—Ko e Hā 'Oku Mahu'inga Ai ke Fakatomala mo Teuteu 'i he Maama Ko 'Ení?

Na'e akonaki 'a 'Eletā Pulusi R. MaKongiki 'o pehē: "Ko e mo'uí ni ko e taimi pē ia 'oku tuku ki he tangatá ke ne fakatomala ai mo teuteu ke fe'iloaki mo e 'Otuá. Ko kinautolu 'oku nau ma'u ha faingamālie 'i he mo'uí ni ke tali 'a e mo'óni, 'oku totonu ke nau fai ia; ka 'ikai, 'e ta'ofi meiate kinautolu 'a e fakamo'ui kakatō. 'Oku maumau taimi 'a e ngaahi 'amanaki ko ia 'o pehē 'e ma'u pē ha fakapale 'i hono toki fai 'o e fakatomalá 'i he mohenga 'o e mate" (*Mormon Doctrine*, 631).

Ko Hono Ako 'o e Folofolá

Fai ha ua 'o e ngaahi 'ekitiviti ko 'ení (A–F) 'i ho'o ako 'a e 'Alamā 34.

A Ko e Hā e Me'a 'Okú Ne Fa'ufa'u ha Fakamo'óni?

'Oku hā 'i he 'Alamā 34:8–16 ha kongá 'o e fakamo'óni 'a 'Amulekí.

1. Fakamanatu taki taha 'a e ngaahi kongá folofola ko 'ení mei he 'Alamā 34 pea hiki 'i ho'o pepa akó pe 'okú ke pehē 'oku nau 'uhinga ki he hā: veesi 8–9; 10–12; 13–14; mo e 15–16.

2. Fakamatala pe 'okú ke pehē na'e makatu'unga 'a e fakamo'óni 'a 'Amulekí 'i he hā.
3. Ko e hā e kongá 'o e fakamo'óni 'a 'Amulekí 'oku hoko ko e kongá foki ia 'o ho'o fakamo'óni?

E Fai ha Tohi

'Oku tala atu 'e hao kaume'a 'oku 'ikai ke kei fai 'ene lotú he 'oku 'ikai ha feitu'u mavahe ia ke ne lotu ai pea 'oku 'ikai ke ne 'ilo 'e ia pe ko e hā e me'a 'e lotu ki ai. Ako 'a e 'Alamā 34:17–27 pea ke fai ha tohi ki ai 'o makatu'unga 'i he fale'i 'a 'Amulekí, 'a ia 'okú ne 'omi ha ngaahi fokotu'u 'e nima 'o kau ki he feitu'u mo e taimi te ne lava ke lotu ai mo e me'a ke ne lotuá.

F Potu Folofola Ako Ma'ulotó—'Alamā 34:32–34

'Okú ke hoha'a ki hao kaume'a 'oku 'ikai ke ne tauhi 'e ia 'a e ngaahi fekaú. Ko 'ene ngaahi fakamatalá 'ena 'oku hiki atu 'i lalo. Hiki ia ki ho'o pepa akó. 'Osi pea ke tohi'i ha'o tali ki he ngaahi fakamatala taki taha ko iá. Fakakau 'i ho'o tali ha ngaahi fo'i lea pe ngaahi kupu'i lea mei he 'Alamā 34:32–34.

1. "Te u fakatomala ki mu'a pea u toki 'alu 'o ngāue fakafaifekaú, ka ko e taimi ní, 'oku ou loto au ke u fiefia."
2. "Sai pē ia, kapau te u mate, te u toki fakatomala pē au he maama 'o e ngaahi laumālié. 'Ikai ko hono 'uhinga ia 'o e feitu'u ko iá?"

H Tohi'i ha Ki'i Fe'auhi Tali Fehu'i

Tohi'i ha fo'i fehu'i ki he veesi taki taha 'i he 'Alamā 34:37–41, 'a ia 'e lava ke tali 'aki pē 'a e veesi ko iá. Ko 'ene 'osi pē 'a e fo'i fehu'i taki taha pea tohi'i atu ai mo ho'o tali.



'Oku fie ma'u ha ngaahi liliu faingata'a he taimi 'e ní'hi ki he'etau mo'uí 'i he taimi ko ia 'oku tau mo'ui 'aki ai 'a e ongoongoleléi. 'E fa'a fie ma'u ke fetongi 'etau ngaahi ngāue ma'u'anga mo'uí, fili hatau ngaahi kaume'a fo'ou, pea a'u pē ki ha'atau hiki. 'I ho'o lau ko ia 'a e 'Alamā 35, fakatokanga'i angé 'a e ngaahi fetongi faingata'a ko ia na'e hoko ki he mo'ui 'a e kau Sōlami na'a nau tui ki he ngaahi lea 'a 'Alamā mo 'Amulekí pea mo hono 'omi 'e he 'Eikí ha founga ke nau ma'u ai 'a e fiefiá 'i he ongoongoleléi. Fakakaukau ki he founga 'e lava ai 'e he me'a ni 'o oatu ha 'amanaki ma'au 'i he ngaahi faingata'a ko ia 'okú ke fehengahangai mo iá.

Ke Mahino 'a e Folofolá



'Alamā 35

- | | |
|---|---|
| Fealea'aki (v. 3)—Talanoa, fale'i | Lea 'aki (v. 9)—Lea, fakahā |
| Ngāue (v. 3)—Ngaue 'oku mo'ui ai | Vaha'a (v. 13)—'I he vā |
| Fakafufū (v. 5)—Fakapulipuli, 'ikai toe 'ilo ki ai ha taha | Faka'au ke fefeka (v. 15)—Kamata ke fakafetau ki he mā'oni'oni |

Ko Hono Ako 'o e Folofolá



Fai 'a e taha 'o e ngaahi 'ekitiviti ko 'eni (A-F) 'i ho'o ako 'a e 'Alamā 35.

A Fakahā 'a e Palani Fakapulipulí

Tau pehē pē ko ha tokotaha matakí koe kuó ke hū atu ki lotó ki he kau taki 'o e kau Sōlamí. Hili ho'o lau 'a e 'Alamā 35:1–6, hiki ha ki'i la'i pepa ho'o fakamatala ki he palani 'a e kau Sōlamí mo 'ene uesia 'a kinautolu 'oku nau mo'ui 'aki 'a e ngaahi tefito'i mo'oni 'o e ongoongolelei.

E Hiki ha Lipooti ki he Nusipepá

Lau 'a e 'Alamā 35:7–12 peá ke hiki ha lipooti ke hā he nusipepá 'o kau ki he moveuveu 'oku hoko 'i Selesoní. Fakakau atu ki ai 'a e ngaahi me'a ko 'eni:

1. Ha 'ulu'i fakamatala.
2. Ha fakatātā 'o e ngaahi fakamanamana ko ia 'okú ke pehē kuo "lea 'aki" 'e he kau Sōlamí.
3. Ha fakamatala fakanounou 'o e tali 'a e kau 'Āmoní pea mo e founga te ne lava ke fakalelei'i ange ai 'a e ngaahi tu'unga mo'ui 'okú ke 'i ai.

F Fakamatala'i 'a e Ngaahi Ongó

1. Fakalaulauloto ki he 'Alamā 35:14–16 pea ke fakamatala'i 'a e ngaahi ongo na'e ma'u 'e 'Alamā 'o kau ki he me'a na'e hokó mo e me'a na'a ne fai ki ai.
2. 'Oku faitatau fēfē 'eni mo e me'a kuo akonaki'i mai 'aki kitautolu 'e he kau palōfita 'o e ngaahi 'aho kimui ní 'o kau ki he teuteu'i 'a hotau ngaahi fāmili ki he ngaahi taimi faingata'a ko ia 'i he kaha'ú kuo 'osi kikite'i mai?

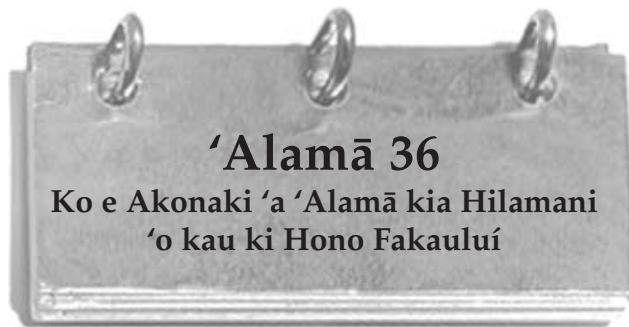

'Alamā 36

Ko e Akonaki 'a 'Alamā kia Hilamani
'o kau ki Hono Fakaulú

'Oku teuteu'i fēfēe'i 'e ha tamai 'ofa 'a 'ene fānaú ke nau matu'uaki 'a e ngaahi 'ahi'ahi 'a Sētané? Te ne lava fēfē ke tākiekina kinautolu ke nau holi ke ma'u 'a e ngaahi tāpuaki

'o e ongoongolelei 'o lahi ange ia 'i he ngaahi mālie fakataimi 'o e māmani? Ko e tohi 'Alamā 36–42 ko ha lekooti ia 'o e akonaki 'a e palōfita ko 'Alamaá ki hono ngaahi fohá. Ako e ngaahi vahe ko 'eni 'i he fa'a lotu ke mahino kiate koe 'a e me'a na'e fie ma'u 'e 'Alamā ke 'ilo mo fai 'e he'ene fānaú. Ko e ngaahi mo'oni ko ia na'a ne akonaki 'aki ko ha ngaahi palōmesi ia ki hotau ngaahi tāpuaki fakamatelie mo ta'engatá, 'a ia 'oku lahi ange ia 'i ha toe me'a kuo palōmesi mai 'aki 'e Sētane.



Ke Mahino 'a e Folofolá



'Alamā 36

- | | |
|--|---|
| Kole (v. 3)—Kole, kōlenga | Mamahi (v. 12, 17, 19)—Mamahi'ia, lotu mamahi, 'i he mamahi lahi |
| Kakanó (v. 4)—Fakatu'asino, fakamatelie | Hulu (v. 21)—Lahi |
| 'Ata fakakakano (v. 4)—Poto 'o māmani | |
| Mamahi'ia, mamahi (v. 12, 14, 16–17)—Fakamamahi'i, fakahoha'asi | |

'Alamā 36:18—Ko e 'Ahu 'o e Mamahi

'Oku tau a'usia 'a e "'ahu 'o e mamahi" 'i he taimi 'oku tau ongo'i ai 'a e lotu-lavea pe ongo'i 'o e lotu mamahi lahi ko e fehālaaki na'e fai. Ka 'oku 'ikai ke tuku 'e he toko taha kotoa pē ia ke ne ongo'i 'a e lotu-lavea ko 'eni. Na'e akonaki 'a Palesitini Sipenisā W. Kimipolo 'o pehē "ko kinautolu ko ia 'oku nau fili ke fai 'eni, 'e iku pē 'o nau ongo'ata'a pea 'ikai leva ke nau toe lotu fie fakatomala kinautolu. Ko e me'a 'e taha ke fai ko 'etau fakangofua 'a e lotu-lavea ke ne tatakí atu kitautolu ke tau ongo'i 'a e lotu mamahi kakató, pea hoko atu ki ai mo 'etau fakatomala, pea faka'osi 'aki leva 'a hono fakamolemole'i kitautolu" (The Gospel of Repentance," *Ensign*, 'Okatopa 1982, 4).

Ko Hono Ako 'o e Folofolá



Fai ha ua 'o e ngaahi 'ekitiviti ko 'eni (A-F) 'i ho'o ako 'a e 'Alamā 36.

A Manatu ki he Nofu Pōpula ‘a Ho’omou Ngaahi Tamaí

‘Oku kamata ‘a e ‘Alamā 36 pea faka’osi ‘aki ‘a e akonaki ‘a ‘Alamā ki hono foha ko Hilamaní ke ne manatu ki he nofo pōpula ‘a ‘enau ngaahi tamaí pea mo e iku ki honou fakatau’atāina ‘i ‘i he mālohi ‘o e ‘Otuá (vakai, ‘Alamā 36:2, 28–29). Fakatokanga ‘i e founa na’e faka’aonga ‘i ‘aki ‘e ‘Alamā ‘ene mo’ui pē ‘a’aná ke fakatātaá ‘i ‘aki ‘a e tefito ‘i mo’oni ko iá.

1. Lau ‘a e ‘Alamā 36:6–16 pea fakamatala ‘i e ngaahi founa na’e pōpula ai ‘a ‘Alamaá.
2. Lau ‘a e veesi 17–21 pea fakamatala ‘i ai ‘a e ngaahi founa na’e fakahaofi ai ‘a ‘Alamā ‘e he mālohi ‘o e ‘Otuá.
3. Hiki ha ki ‘i palakalafi nounou ‘o fakamatala ‘i ai na e founa na’e tokoni ‘i ai koe ‘e he ngaahi me’a ko ia na’e hokó ke ke tui ki he mālohi ‘o e ‘Otuá ke ne fakahaofi koe mei he ngaahi faingata’a ‘o e mo’uí ‘a ia ‘oku hangē ka nau ka fakapōpula ‘i koé.

E Fakahā ‘a e Ngaahi Kongá

‘Omai ha fakamo’oni ‘o makatu’unga ‘i he ‘Alamā 36:13–24 na’e a’usia ‘e ‘Alamā ‘a e ngaahi konga taki taha ko ‘eni ‘o e fakatomalá:

1. ‘Ilo ‘i e angahalá
2. Ongó ‘i ‘a e mamahi faka-’otua
3. Vete
4. Fai hono fakalelei ‘i (totongi e me’a na’e molé)

F Fakamatala ‘i ‘a e Kupu ‘i Lea Mahu ‘ingá

Fakalaulauloto ki he ngaahi tāpuaki ‘oku hā ‘i he ‘Alamā 36:25–29). Hanga ‘o fakamatala fakanounou ‘i e ngaahi tāpuaki ‘oku ‘alu fakataha mo e ngaahi fo ‘i lea pe kupu ‘i lea mahu ‘ingá taki taha ko ‘eni pea fakamatala ‘i hono ‘uhinga ‘oku mahu ‘ingá ai ‘a e ngaahi tāpuaki ko iá:

1. “Fanau ‘i ‘i he ‘Otuá” (v. 26)
2. “Tokoni ‘i” (v. 27)
3. “Hiki hake au” (v. 28)



Kuó ke faka’aonga ‘i tu’o taha ha kāpasa? Ko e hā ha me’a ‘e lava ‘e ha kāpasa ‘o fai ma’au? ‘Oku ‘i ai e ngaahi taimi ‘e ni’ihi ‘oku tau fie ma’u ai ha kāpasa fakalaumālie ke ne tataki mo fakahinohino kitautolu. Kuo ‘osi foaki mai ‘e he ‘Eiki ha kāpasa fakalaumālie ma’atautolu. ‘I ho’o lau ‘a e ‘Alamā 37, kumi angé pe ko e hā ‘a e kāpasa fakalaumālie pea ko e hā nai hono ‘aonga kiate koe ‘i he ‘aho ní.

Ke Mahino ‘a e Folofolá



‘Alamā 37

Ngaahi tohi tapu (v. 5)—Folofolá

Fakamā ‘i (v. 6)—Veuveuki

Tuku (v. 11)—Ta’ofi

Ongo maka fakahā me’a (v. 21)—Ko e ‘Ulimí mo e Tūmemí

Kaselemi (v. 23)—Ko ha hingoa na’e ui ‘aki ha e tangata kikite na’e ‘ikai ke ‘ilo ‘i

Telia (v. 27)—Mahalo

Fehi’a (v. 29)—Tāufehi’a

Faikehe (v. 39)—Ngaohi fakalelei ‘i, kakato hono mingimingi ‘i me’a

Fakapikopiko (v. 41, 43, 46)—Fakapikopiko

Fiefia (v. 44)—Fiefia lahi

Tele’a (v. 45)—Tele’a; fakataipe ‘o e mo’ui fakamatelié

‘Alamā 37:21–31—Ko e Ngaahi Lau ‘i Peleti ‘e Uofulu Mā Faá mo e Ngaahi Kautaha Fufuú

Na’e fakatokanga ‘e ‘Alamā kia Hilamani ke ne malu ‘i ‘a e lekooti ‘o e kakai Sēletí (‘a e ngaahi lau ‘i peleti koula ‘e uofulu mā faá) koe’uhí ke ‘oua na’a ‘ilo ‘e he kakai Nifái ki he ngaahi fakapapau, ngaahi faka’ilonga, mo e ngaahi fuakava ‘a e ngaahi kautaha fufuú ‘a ia na’a ne faka’auha ‘a e kakai Sēletí. Na’e tohi ‘e ‘Eletā Pulusi R. MaKongikí ‘o pehē: “Talu mei tuai mo e ‘i ai ‘a e ngaahi kulupu, ngaahi kautaha, ngaahi siasi, pea mo e ngaahi pule’anga na’e ‘i ai ‘enau ngaahi fuakava mo e ngaahi taumu’a fakapulipuli—‘a ia na’e meia Sētane kotoa ia” (*Mormon Doctrine*, 471).



Ko Hono Ako ‘o e Folofolá



Fai ‘a e ‘ekitiví A pe E mo e ‘ekitiví F ‘i ho’o ako ‘a e ‘Alamā 37.

A Potu Folofola Ako Ma’ulotó—‘Alamā 37:6–7

Hangē ‘oku pehē ‘e he kakai ia ‘e ni’ihi ko e folofolá ko ha ngaahi me’a pē ia na’e tohi ‘o kau ki he kuohilí pea ‘oku ‘ikai ke ‘aonga ia he ‘ahó ni.

1. Toe vakai ki he ‘Alamā 37:6–7 pea ‘omai ha fakatātā ‘e taha ‘o ha veesi folofola “si’isi ‘i mo faingofua” ‘a ia kuo hoko ko ha tāpuaki ‘i ho’o mo’uí.
2. Fekumi ‘i he ‘Alamā 37:8–20 pea hiki ha “ngaahi ‘uhinga fakapoto” ‘e tolu ‘oku fakatolonga mai ai ‘a e folofolá pea fakamatala fakanounou ‘i ‘a e founa ‘oku lava ke tāpuekina ai ‘e he ngaahi ‘uhinga ko iá ‘a e kakai ‘i he ‘ahó ni.

**E Potu Folofola Ako Ma'ulotó—
'Alamā 37:35**

Fakakaukau ki he 'Alamā 37:35 mo e founga te ke lava ke ako'i 'aki ia ki ha ki'i tamasi'i ta'u nima. Hiki hano fakamatala'i fakakātoa 'o e me'a te ke lea 'aki 'o ke pou pou'i 'aki ho'o ngaahi fakakaukau 'a e fakamatala ko ia 'i he veesi 36–37.

F Tohi'i e Ngaahi Fakahinohinó

T he 'Alamā 37:38–47 na'e hanga ai 'e 'Alamā 'o fakafehoanaki 'a e Liahoná, pe me'a fakahinohinó, mo e folofolá, pe ko e "ngaahi folofola 'a Kalaisi."

1. Toe vakai ki he ngaahi veesi ko iá peá ke hiki ha ngaahi fakahinohino ki he anga hono ngāue 'aki 'o e Liahoná.
2. Fakamatala'i e founga 'e lava ke tokoni'i ai koe 'e he ngaahi fakahinohino ko iá ke ke toe faka'aonga'i lelei ange 'a e folofolá.



'Alamā 38
Ko Hono Akonaki'i 'e 'Alamā
'a Hono Foha ko Sipiloni

Na'e nounou pē (ko e vahe nounou pē 'e taha) kae mālohi 'a e akonaki 'a 'Alamā ki hono foha ko Sipiloni. Ako fakalelei ia lolotonga ho'o ako 'o kau ki he ngaahi mālohinga pea mo e ngaahi vaivai 'o Sipiloni. Toe kumi foki ki ha ngaahi founga te ke lava ke 'omi ai 'a e fiefiá ki ho'o ongo mātu'á.



Ke Mahino 'a e Folofolá

'Alamā 38

Ngaahi Ha'i (v. 4)—Ha'i, ha'íha'i

Feinga (v. 8)—Loto mamahi, mamahi , mamahi lahi

Fakafe'unga (v. 10)— :Fakafuofua, ngāue 'aki e mapule'i kitá

Fai fakafielahi (v. 12)— Fakamālohi, anga mālohi

Fakamātoato (v. 15)— Fakamātoato'i

'Alamā 38:12—"Ta'ofi 'a Ho'o Ngaahi Holi Fakakakanó"

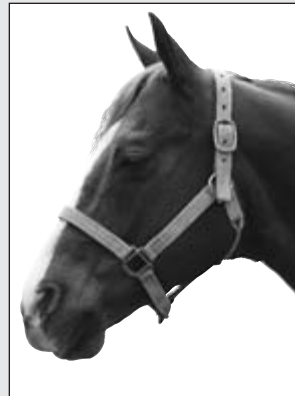

Ko e taumu'a 'o ha piti (me'a ta'ofi) ko hono pule'i mo fakahinohino 'a e hōsi kae 'ikai ko hono fakamamahi'i pe faka'auha ia. Ko hono 'uhinga ia 'o e fale'i ko ia ke "ta'ofi" 'etau ngaahi holi fakakakanó. 'Oku fakapotopoto nai 'a 'etau ta'ofi kitautolú koe'uhí he 'oku 'i ai ha me'a 'oku fehālaaki mo 'etau ngaahi holi fakakakanó, pe koe'uhí 'oku 'i ai ha fa'ahinga me'a 'oku totonu fekau'aki mo 'etau ngaahi holi fakakakanó? Na'e akonaki'i 'e 'Alamā 'a hono fohá 'o pehē:

'Tokanga foki ke ke ta'ofi 'a ho'o ngaahi holi fakakakanó, koe'uhí ke ke fonu 'i he 'ofá.' ('Alamā 38:12; 'oku toki fakamamafa'i.) Na'e 'ikai ke ne pehē ange 'e ia ke si'aki pe fakangata 'a ho'o ngaahi holi fakakakanó, ka ke ta'ofi kinautolu—teuteu, fakatonutonu, pea fakahanga kinautolu ki he taumu'a totonú. Ko e hā hono 'uhingá? Koe'uhí he 'oku hanga 'e he malava ke mapule'i kitá 'o fakatupu ha 'ofa 'oku toe lahi mo e loloto angé. (Bruce C. Hafen mo Marie K. Hafen, *The Belonging Heart* [1994], 302).

Ko Hono Ako 'o e Folofolá

Fai 'a e 'ekitiviti A pe E 'i ho'o ako 'a e 'Alamā 38.

A Liliu 'a e Vaivai ko e Mālohinga

1. Tā ha ongo kōlomu 'e ua 'i ho'o pepa fakamatalá pea fakahingoa 'a e taha ko e "Ngaahi Mālohinga 'o Sipiloni" pea taha ko e "Ngaahi Fakatokanga Na'e 'Oange kia Sipiloni." Lau 'a e 'Alamā 38:1–5, 10–15 pea hiki ha lisi 'o e ngaahi me'a 'okú ke pehē na'e hoko ko hono ngaahi mālohingá pea mo e ngaahi fakatokangá.
2. Lau 'a e 'Eta 12:27 pea fakamatala'i pe 'e fakamālohia fēfēe'i kitautolu 'e he'etau tokanga ki he ngaahi fakatokanga 'a hotau kau takí.

E Fai ha Tohi

Na'e ako'i 'e 'Alamā ki hono foha ko Sipiloni 'a e founga ke ma'u ai 'a e 'ilo fakalaumālié.

1. Tā ha saati hangē ko e saati 'oku hoko hake hení, kae 'oua na'á ke hiki ai 'a e ngaahi fēhu'i. T ho'o toe vakai ki he 'Alamā 38:6–9, kumi ha ngaahi tali ki he ngaahi fēhu'i, pea hiki 'i loto he ngaahi puhá 'a e veesi pe ngaahi veesi 'oku nau tali e ngaahi fēhu'i.

Ko e hā 'a e founga pē 'e taha 'e lava ke fakamo'ui ai kitautolú?



Ko e hā e me'a na'e kātaki'i 'e 'Alamā ke ma'u ai ha fakamolemole 'o 'ene ngaahi angahalá?



Na'e fakamatala'i fēfee'i 'e 'Alamā 'a e fanau'i 'oku hoko ki he kakaí 'i he'enu fakatomalá?



'Oku ma'u fēfē 'e kinautolu 'oku fanau'i 'i he 'Otuá ha 'ilo fakalaumālie 'oku lahi angé?



Ko e 'Ilo Fakalaumālié

2. Fai ha tohi ki hao kaume'a 'i ho'o pepa akó 'o fakamatala'i ai 'a e founga ke ma'u ai 'a e 'ilo fakalaumālie.



Na'e fiefia 'a 'Alamā 'i hono ongo foha ko Hilamani mo Sipiloni. Ka neongo iá, na'e 'ikai ke ne fiefia 'i he ta'e anga ma'a 'a hono foha ko Kolianitoni. Na'e 'ilo'i 'e 'Alamā 'a e mamahi 'oku 'alu fakataha mo e fai angahalá pea ko hono lotó ke faka'ehi'ehi 'a e ni'ihí kehé mei he mamahi ko iá (vakai, 'Alamā 36:11–16). Na'e lahi ange 'a e me'a na'a ne fie lea 'aki kia Kolianitoni 'i hono ongo foha kehé. Fakatokanga'i 'a e me'a na'e fale'i 'e 'Alamā 'a hono fohá ke ne fai ke ne lava'i 'aki 'a 'ene ngaahi fai angahalá.

Ke Mahino 'a e Folofolá



'Alamā 39

'Oku fakamamahi kiate au (v. 3)—Fakatupu loto mamahi, fakahoha'asi

Muitau (v. 3)—Fefine ta'e anga ma'a, pa'umutu

Fakamamahi'i (v. 7)—Fakatupu mamahi, mamahi'ia, 'i he loto mamahi lahi

Li'aki (v. 9)—Tuku ange, si'aki

Fakafisi (v. 9)—Faka'ikai'i, tuku

Tuku (v. 12)—Ta'ofi koe mei hono fai iá, 'oua 'e fai ia

Ongoongo (v. 15)—Ngaahi ongoongo

'Alamā 39:5–6—'Oku Fakatu'utāmaki Fēfē 'a e Angahala Fakasekisuale 'i he 'Ao 'o e 'Eiki?



'I ha pōpoaki 'a e Kau Palesitenisi 'Uluaki na'e lau 'i he konifelenisi lahi 'i 'Okatopa 'o e 1942, na'a nau talaki ai 'o pehē:

"Ko e angahala fakasekisuale. . . 'oku hoko hake ia ki he fakapoó 'i hono fakalilifú. . .

". . . He 'ikai lava ke ke fakahoko ha ngaahi feohi fakasekisuale ta'e fakalao 'i tu'a he nofo malí. . . peá ke hao mei he ngaahi tautea pea mo e ngaahi fakamaau kuo fakahā 'e he 'Eiki fekau'aki mo e angahala ko 'ení" ('i he Conference Report, 'Okatopa 1942, 11).

'Alamā 39:6—Ko e Hā e Founga 'Oku Ala Fakamolemole'i ai 'a e Fakapoó?

Na'e ako 'aki 'e 'Eletā Pulusi R. MaKongiki 'o pehē: "'Oku ala fakamolemole'i 'a e kakai 'oku fakapoó ka 'i he 'uhinga pē ko 'ení, 'oku fakamolemole'i 'a e angahala kotoa pē tuku kehe 'a e angahala ki he Laumālie Mā'oni'oni; 'oku 'ikai fakamolemole'i kinautolu 'i he 'uhinga ko 'ení he 'oku 'ikai malava ke nau ma'u 'a e fakamo'ui 'i he pule'anga fakasilesitalé" (*Mormon Doctrine*, 520).

Na'e fakamatala 'a 'Eletā Sipenisā W. Kimipolo 'i he'ene kei hoko ko e mēmipa 'o e Kōlomu 'o e Kau 'Aposetolo 'e Toko Hongofulu Mā Uá 'o pehē:

"Na'e tohi 'e Sione 'o ne pehē "'oku 'ikai ha toko taha fakapó 'e nofo'ia 'iate ia 'a e mo'ui ta'engatá" [Sione 3:15]. 'Oku 'ikai ma'u pe taau 'a e toko taha fakapoó ke ne ma'u 'a e fakamo'ui 'i he pule'anga fakasilesitalé, pea 'i he 'uhinga ko 'ení 'e 'ikai te ne ma'u 'e ia ha fakamolemole koe'uhi ko 'ene hiá. . .

"Ko e mo'oni, 'oku 'i ai ha fu'u faikehekehe lahi 'i he ngaahi lao 'o e fonuá pea mo e ngaahi lao 'a e 'Otuá 'i he vaha'a 'o e fakapoó pe ko e tāmata loto ki ai mo e tāmata tangata 'a ia na'e 'ikai teuaki fuoloá. Pea me'apango 'oku tatau pē mo e to'o 'e he tangatá 'a e ngaahi mo'ui 'i he taú" (*Ko e Mana 'o e Fakamolemolé* [1969], 138).

Ko Hono Ako 'o e Folofolá



Fai 'a e 'ekitiviti E pea mo e 'ekitiviti A pe F 'i ho'o ako 'a e 'Alamā 39.

A Ko e Hā Hono 'UHINGA Na'e Loto Mamahi Ai 'a 'Alamaá?

1. Lau 'a e 'Alamā 39:1–11 pea hiki e ngaahi me'a 'e nima na'e ongo'i loto mamahi 'a 'Alamā 'i hono fai pe ko hono ta'e fai 'e Kolianitoni 'o 'ikai ke ne hoko ai ko ha faifekau leleí
2. Tohi e ngaahi me'a na'e fie ma'u ke fai 'e Kolianitoni ke ne fakatomala ai (vakai, v. 7–13).

E Fai ha Tohi

Na'e ako 'aki 'e Palesiteni 'Eselā Tafu Penisoni 'o pehē: "Ko e fai angahala fakatupu 'auha 'o e to'utangata ko 'ení ko e ta'e angama'a fakasekisuale" ('i he Conference Report, 'Epeleli 1986, 4;

pe *Ensign*, Mē 1986, 4). Toe vakai ki he 'Alamā 39:3–9 pea hiki ha palakalafi 'i ho'o pepa akó ke fakamālohia 'aki ha taha mei he ngaahi 'ahi'ahi 'o e ta'e anga-ma'á.

1. Fakamatala pe 'oku fakatu'utāmaki fēfē fau 'a e ta'e anga-ma'á fakasekisuálé.
2. Tala mai hono 'uhinga na'á ke fili ai ke 'oua te ke tukulolo ki he 'ahi'ahi.
3. Ngāue 'aki e fakamatala 'i he konga "Ke Mahino 'a e Folofolá" ki he 'Alamā 39:5–6 pe fakamatala ki hono 'uhinga 'okú ke pehē ai 'oku fu'u fakatu'utāmaki 'a e ngaahi angahala ko 'ení (vakai foki, T&F 42:24–25).

F Ko e Hā ha Faikehekehe 'Oku Hoko Tupu Mei Ho'o Sipingá?

Toe vakai ki he 'Alamā 39:11–13 peá ke fakakaukau ki he uesia 'e he sipinga 'a Kolianitoní 'a e kakai Sōlamí.

1. Fakafehoanaki e me'a na'e fai 'e Kolianitoní (vakai, v. 11) mo e me'a na'e uiui'í ia ke ne talaki atú (vakai, v. 15–16).
2. Ko e hā ha kaunga kovi 'a e tā sipinga kovi ki he kakai?
3. Ko e hā hano lelei 'o e tā sipinga lelei ki he kakai?



Kuo 'i ai ha taimi kuo fehu'i atu ai 'e hao kaume'a 'a e feitu'u 'oku tau 'alu ki ai hili 'etau maté? Te ke tali fēfē 'a e fehu'i ko iá? 'Oku 'i he 'Alamā 40 'a e ngaahi tali 'a 'Alamā ki he ngaahi fehu'i lahi 'o kau ki he mo'ui hili 'a e maté. Lau 'a e me'a na'e akonaki 'aki 'e 'Alamaá peá ke vakai ai pe na'á ne tali atu ha'o ngaahi fehu'i 'o kau ki he mo'ui hili 'a e maté.

Ke Mahino 'a e Folofolá

'Alamā 40

'Oku 'ikai ke 'ai 'e he sino fa'a'au'auhá ni 'a e anga ta'e fa'a'au'auhá (v. 2)—'E 'ikai toetu'u 'a e sino fakamatelié ni

Kuonga 'i he vaha'a (v. 6)—Vaha'a taimi

Tuputāmaki kakaha 14)—Ita mā'oni'oni lahi

Tuku atu, tuku (v. 15, 17, 26)—Vahe'i atu, fakamāu

Fakafoki (v. 23)—Toe fakafoki mai

Totoka (v. 26)—Ko e momo'i me'a 'oku taele 'i ha me'a 'ai'anga uaine; 'oku 'uhinga 'a e "inu 'a e totoka" 'o ha me'a ki hono inu 'a hono konga kovi tahá



© 1994 Jolyrn M. Hegsted

Ko Hono Ako 'o e Folofolá

Fai 'a e 'ekitiviti F mo e 'ekitiviti A pe E 'i ho'o ako 'a e 'Alamā 40.

A Faka'osi e Sētesí

Lau fakavave'i pē 'a e 'Alamā 40:1–8 'o kumi 'a e ngaahi fo'i lea 'oku faka'osi 'aki 'a e ngaahi sētesí taki taha ko 'ení. Hiki 'a e ngaahi sētesí kakató 'i ho'o pepa akó.

1. "'Oku 'ikai ha Toetu'u . . . kae 'oua _____."
2. "'Oku 'i ai ha kuonga kuo kotofa 'a ia _____."
3. "'Oku 'aonga ke 'i ai ha _____."

E Palataisi pe Fale Fakapōpulá?

'Oku lava 'i he 'Alamā 40:11–15 'o kau ki ha ongo tu'unga 'e ua 'i he maama 'o e ngaahi laumālié. Lau 'a e ngaahi veesi ko iá pea hiki ha ngaahi nunu'a 'e ní'ihí 'e hoko ki he kau mā'oni'oni mo e kakai fai angahalá hili 'a e maté.

F Fakahoa 'a e Fakamatalá ki ha Veesi

Hiki ha fakamatala fakatokāteline mei he me'a kuó ke ako mei he 'Alamā 40:15–26 'o kau ki he Toetu'ú ki he ngaahi kupu'i lea taki taha ko 'ení:

1. 'A e laumālié pea mo e sinó
2. 'I he taimi 'o e Toetu'u 'a Kalaisí
3. 'I he vaha'a taimi 'o e maté mo e toetu'ú
4. Ko ha tu'unga 'o e fiefia pe mamahi
5. Tu'u 'i he 'ao 'o e 'Otuá
6. 'Oku toe fakafoki 'a e me'a kotoa pē



‘Alamā 41

“Oku Te’eki Ai ke Hoko ‘a e Fai Angahalá Ko e Fiefia”

Kuo ‘i ai ha taimi kuó ke fifili ai ki hono ‘uhinga ‘oku hangē ka faka’ehi’ehi ai ha kakai ‘e ni’ihi mei he ngaahi nunu’a ‘o ha fehālaaki kuo nau fai? Na’e fakamatala ‘e ‘Alamā ki hono foha ko Kolianitoní ‘a e me’a ‘oku hoko kiate kinautolu ‘oku nau pehē ‘oku ma’u ‘a e fiefiá ‘i he fai angahalá. ‘I ho’o lau ko ia ‘o e ‘Alamā 41, fakatokanga’i ‘a e ngaahi akonaki ‘i ai ‘o kau ki he fakamaau faka’osi, ki he tefito’i mo’oni ‘o hono toe fakafoki ‘o e ngaahi me’a ki honau anga totonú, pea mo hono toe ma’u ‘e he toko taha kotoa pē ‘i he Toetu’ú ‘a e ngaahi ‘ulungāanga mo e ngaahi tō’onga ko ia na’a nau ma’u ‘i he mo’ui fakamatelié.



māmani. Na’e akonaki ‘a Palesiteni Siosefa Filitingi Sāmīta ‘o pehē: “Oku ‘i ai ha fono faka-’otua ki he totongi huhu’i. ‘I he’ene peheé leva ‘oku hoko ‘a e mo’ui ‘i he māmani ko e ‘ahi’ahi’anga. ‘E fakamāu’i ‘a e tangatá ‘o fakatatau ki he’enua ngaahi ngāue, pea ‘oku ‘i ai ‘a e fakapale pe ko e tautea ki he ngaahi ngāue ‘oku fai ‘i he sino fakamatelié. ‘Oku ‘ikai ke ‘i ai ha filifilimānako ‘i he pule’anga ‘o e ‘Otuá. Ko e me’a ko ia ‘oku ma’u ‘e he toko taha fakafo’ituituí, ko e me’a pē ia ‘oku taau ke ne ma’ú: (*Answers to Gospel Doctrines*, 5:16). Ko hono mo’oni, ko e me’a ko ia ‘e hoko kiate kiate kitautolu ‘i he nofo ta’engatá ‘oku fakafalala ia ki hotau ‘ulungāanga pea mo e ngaahi me’a ‘oku tau holi ki ai ‘i he mo’ui fakamatelié (vakai, T&F 88:21–32).

‘Alamā 41:11—“Ko e ‘Ahu ‘o e Mamahi”

Vakai ki he “Ke Mahino ‘a e Folofolá” ki he ‘Alamā 36:18 (p. 133).

Ko Hono Ako ‘o e Folofolá

Fai ‘a e ‘ekitiviti A mo e E ‘i ho’o ako ‘a e ‘Alamā 41.

A Tali ha Fehu’i

Lau ‘a e ‘Alamā 41:1–6 pea tohi’i ‘a e tali ki ha ongo fa’ahinga fehu’i pē ‘e ua ‘i he palani ‘o e toe fakafoki.

1. ‘I he ngaahi veesi ko ‘ení ‘oku fa’a ‘uhinga pē ‘a e fo’i lea ko e toe fakafoki ki he toetu’ú. Fakamatala ki ha ngaahi founga kehe ‘oku faka’aonga’i ‘aki ‘a e toe fakafoki ‘i heni.
2. ‘Oku anga fēfē ‘ene totonu ‘a e palani ‘o e toe fakafoki?
3. Fakatatau ki he ngaahi fakamaau ‘a e ‘Otuá, ko e hā e me’a ‘oku hoko ki he kakai fai angahalá?
4. Fakatatau ki he Mōsaia 4:30, ko e hā e ngaahi tafa’aki ‘o ‘etau mo’ui ‘e fakamāu’i ai kitautolú?

E Potu Folofola Ako Ma’ulotó— ‘Alamā 41:10

Na’e pehē ‘e Palesiteni ‘Ēsela Tafu Penisoni: “E ‘ikai fa’a lava ke ke fai ha me’a ‘oku hala peá ke ongo’i lelei. ‘Oku ‘ikai lava ke pehē ia! (“To the Rising Generation,” *New Era*, Sune 1986, 5). Faka’aonga’i ‘a e ‘Alamā 41:3–10 ke tokoni atu ke ke tali ‘a e ngaahi fehu’i ko ‘ení:

1. Ko e hā hono ‘uhinga ‘oku fakatou mo’oni ai ‘a e fakamatala ‘a Palesiteni Penisoni ‘i he mo’ui ni pea ‘i he mo’ui kaha’ú?
2. Ko e hā hono ‘uhinga ‘oku ‘ikai hoko ai ‘a e fai angahalá ko e fiefiá? Ko e hā hono ‘uhinga ‘oku tau fiefia ange ai ‘i he taimi ‘oku tau feinga ai ke muimui ki he sīpinga mo e ngaahi akonaki ‘a Sīsū Kalaisí?



Ke Mahino ‘a e Folofolá

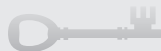

‘Alamā 41

Hala hono fakamatala’i (v. 1)—Fakakehe’i, fulihi pe liliu ‘a e ‘uhingá

Hoa (v. 2–3)—Fie ma’u

‘Ikai lava ke liliu (v. 8)—Ta’e liliu

..... **Anga fakaekakano** (v. 11, 13)—Anga fakamāmani, anga fakamatelié

..... **Fakatonuhia’i** (v. 15)—Fakamolemole’i

‘Alamā 41:2—Ko e Hā ‘a e “Palani ‘o e Toe Fakafoki”?

‘Oku ‘uhinga ‘a e fo’i lea ko e toe fakafoki ki hono toe fakafoki mai ki ha tu’unga na’e ‘i ai ‘i mu’a. ‘Oku fakamatala ‘a e ‘Alamā 40:1–41:2 ki he palani ‘o e toe fakafoki ko e Toetu’ú ia, ‘a e taimi ‘oku toe fakataha’i ai ‘a e laumalié mo e sinó. ‘Oku toe fakalahi mai ‘aki ‘e ‘Alamā 41:3–15 ki hono ‘uhingá. ‘Oku kau foki ‘i he palani ‘o e toe fakafoki ‘a e fakamaau faka’osi, ‘a e taimi ‘oku tau ma’u ai ‘a e fakapale ‘o fakatatau ki he me’a na’a tau fai ‘i he



‘Alamā 42 Ko e ‘Alo‘ofá mo e Fakamaau Totonú

‘I hono faka‘osi ‘e ‘Alamā ‘a ‘ene ngaahi akonaki kia Kolianitoní, na‘á ne tali ‘a e ngaahi fehu‘i ‘o kau ki he tu‘unga ‘e ‘i ai ‘a e mo‘uí ‘o kapau na‘e ‘ikai ke ‘i ai ha fakatomala, angahala, fono, mo e ngaahi tautea. ‘Oku fakatou fakamaau totonu mo ‘alo‘ofá ‘a e ‘Otuá. ‘E lava ke tokoni‘i koe ‘e he ‘Alamā 42 ke mahino hono ‘uhinga ‘okú ke ‘i heni ai ‘i he māmaní pea mo hono mahú‘inga ‘o e mo‘uí ‘i he māmaní ki ho‘o fakalalakalaka tá‘engatá.

Ke Mahino ‘a e Folofolá

‘Alamā 42

Tuku (v. 1, 14)—Vahe‘i, fakamāu‘i

‘Āngelo (v. 2–3)—Ko ha ‘āngelo

Kuonga ‘ahi‘ahi‘anga, nofo‘anga ‘ahi‘ahi‘anga (v. 4, 10, 13)—Taimi ‘o e sivi‘i (mo‘uí fakamatelié)

Fakaesino (v. 7–9)—Fakatu‘asino, fakamatelie

Totongi (v. 15)—Fakahoko, fakafiemālie‘i

Tautea ‘a e lotó (v. 18)—Ongo‘i mā, halaia, fakame‘apango‘ia

Ngāue ‘aki (v. 22)—Fakahoko, fakamālohi

Loto fakatomala (v. 23–24)—Fakatomala, loto mā‘ulalo

Momo‘i me‘a (v. 25)—Me‘a si‘isi‘i, konga si‘i

Loto fakamātoato (v. 31)—Fakamo‘omo‘oni

‘Alamā 42:7–9, 15—‘Oku Hoko ‘a e Mate Fakaesinó mo Fakalaumālie Tupu mei he Hingá pea ‘oku lkuná‘i Kinava ‘e he Fakalelei ‘a Sisū Kalaisi

‘I he fakamo‘oni ‘a e Kau Palesitenisi ‘Uluaki mo e Kōlomu ‘o e Kau ‘Aposetolo ‘e Toko Hongofulu Mā Uá ‘o kau kia Sisū Kalaisi, na‘a nau pehē:

“Na‘á Ne foaki ‘a ‘Ene mo‘uí ke fakalelei ma‘á e ngaahi angahala ‘a e fa‘ahinga ‘o e tangatá. Ko e me‘a‘ofa ma‘ongo‘onga na‘á Ne foaki ko e fetongi ma‘anautolu kotoa pē ‘e mo‘uí ‘i he māmaní.

“‘Oku mau fakamo‘oni ‘i he loto molumalu mo‘oni na‘e ‘ikai ke kamata ‘a ‘Ene mo‘uí, ‘a ia ko e uho ia ‘o e hisitōlia kotoa ‘o e fa‘ahinga ‘o e tangatá, ‘i Pētelihema, pe ngata ‘i Kalevale. Ko ia ‘a e ‘Uluaki Fānau ‘a e Tamaí, ko e ‘Alo Tofu pē ‘e Taha Na‘e Fakatupu ‘i he kakanó, ko e Huhu‘i ‘o māmaní.

“Na‘á Ne tu‘u mei he fa‘itoká ke “uluaki fua ‘o kinautolu na‘e mohé’ (1 Kolinitō 15:20)” (*The Living Christ* [1 Sān. 2000; fika 36299 900]).

Ko Hono Ako ‘o e Folofolá

Fai ‘a e ‘ekitiviti E pe ‘ekitiviti A mo e F ‘i ho‘o ako ‘a e ‘Alamā 42.

A Tohi Ho‘o Ngaahi Talí



Faka‘aonga‘i ‘a e ‘Alamā 42:1–10 ke tokoni atu ki ho‘o tali ‘a e ngaahi fehu‘i ko ‘eni:

1. Ko e hā ‘a e ongo mate ‘oku hoko tupu mei he Hinga ‘a ‘Ātamá?
2. Ko e mate fē na‘e ‘ikai ke mei hokó ‘o kapau na‘e kai ‘a ‘Ātama ‘i he fua ‘o e ‘akau ‘o e mo‘uí?
3. Ko e mate fē na‘e mei a‘usia pē ‘e ‘Ātama ‘o kapau na‘á ne kai ‘a e fua ‘o e ‘akau ‘o e mo‘uí?

4. Ko e hā nai ‘a e ngaahi nunu‘a na‘e mei hokó ‘o kapau na‘e kai ‘e ‘Ātama ‘a e fua ‘o e ‘akau ‘o e mo‘uí hili ‘a e Hingá?
5. Ko e hā e me‘a na‘e fai ‘e he ‘Eiki ki he fu‘u ‘akau ‘o e mo‘uí hili ‘a e Hingá? Ko e hā nai hono ‘uhinga?
6. Ko e hā ha taumu‘a ‘e taha ‘o hotau taimi ‘ahi‘ahi‘angá, pe ko e mo‘uí fakamatelié?
7. Te ke lava fēfē ‘o faka‘aonga‘i fakapotopoto ho taimi ‘ahi‘ahi‘angá?

E Fakafonu e Fakatātaá

Tā e fakatātā ko ‘eni ‘i ho‘o pepa akó. Ngāue ‘aki ‘a e ‘Alamā 42:11–24 mo e fakamatata mei he konga “Ke Mahino ‘a e Folofolá” ki he ‘Alamā 42:7–9, 15 ke fakafonu ‘aki ‘a e ongo fo‘i siakale fuolōlá ‘a e ongo nunu‘a lalahi ‘o e Hingá pea mo e ngaahi tapatolú ‘aki ‘a e founga ‘e lava‘i ‘aki ‘a e ongo nunu‘a ko ‘eni. ‘Osi ko iá pea tali ‘a e ngaahi fehu‘i.

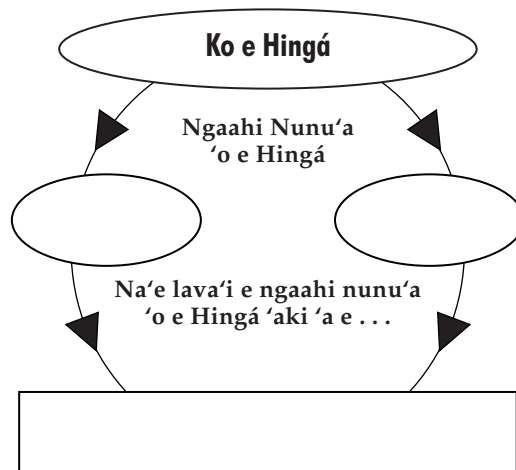

1. Fakatata ki he veesi 15, ko e hā e me‘a ‘oku “fokotu‘u” ‘e he Fakalelei pea ko e hā ‘e me‘a ‘okú ne “totongi”?

- Hiki 'a e sētesi ko 'enī 'i ho' o pepa akó pea fakafonu 'a e ngaahi avá 'aki 'a e fakamatata mei he veesi 17. 'E 'ikai lava ke _____ ha tangata kae 'oua leva kuó ne 'uluaki _____, 'a ia 'e 'ikai te ne lava ke fakahoko 'eni kae 'oua kuo 'i ai ha _____, 'a ia 'e 'ikai lava ke 'i ai ia ta'e 'i ai ha _____.
- 'Oku ikuna'í fēfē'í 'e he Fakalelei 'a e mate fakatu'asinó? (vakai, v. 23).
- 'Oku ikuna'í fēfē 'e he Fakalelei 'a e mate fakalaumālie na'e hoko tupu mei he Hinga 'a 'Ātamá? (vakai, v. 23).
- Ko e fa'ahinga fē 'oku foaki ki ai 'a e 'alo'ofá? (vakai, v. 23–24).
- Ko e hā e ngaahi founga 'okú ne fakatupu 'a e ongo 'okú ke ma'u 'o kau kia Sīsū Kalaisi ko e tupu mei ho' o 'ilo'í 'a e me'a 'oku fai ma'au 'e he Fakalelei?

F Hiki ha Fakamatata Fakanounou

'Oku ma'u e ngaahi lea faka'osi 'a 'Alamā ki hono foha ko Kolianitoní 'i he 'Alamā 42:27–31. Fakakaukau ko ha mātu'a koe 'oku 'i ai hao foha pe 'ofefine 'oku talangata'a. Toe vakai ki he 'Alamā 42:27–31 pea ke hiki ha fakamatata fakanounou 'o e me'a te ke lea 'aki ke fakatonutonu mo fakamālohia ho foha pe 'ofefine ko iá.

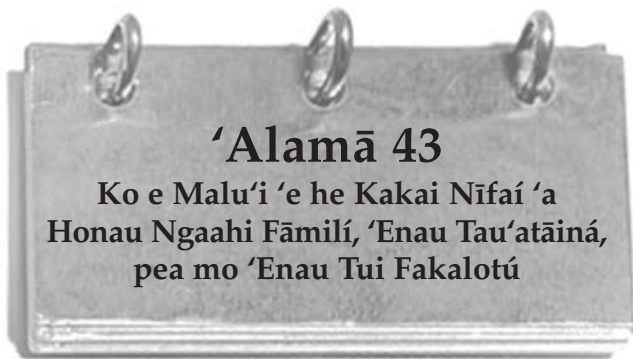

'Oku fakafe'iloaki mai 'e 'Alamā 43 'a e 'Eikitau ko Molonai, ko ha taki fakakautau 'iloa 'i he kakai Nifai, pea 'oku hokohoko atu ai pē 'a e fakamatata ki he ngaahi tau 'i he vaha'a 'o e kau Leimaná mo e kakai Nifai. 'Oku lahi e ngaahi 'uhinga na'e fakakau ai 'e Molomona 'a e ngaahi fakamatata ki he ngaahi tau 'i he Tohi 'a Molomoná. 'I ho' o lau mo ako 'a e ngaahi peesi ko 'enī, fakakaukau ki he me'a te ke fie loto fiemālie ke ke kau 'i hano tau'í. 'Oku 'i ai nai ha me'a te ke fai ha fa'ahinga me'a pē ke malu'í neongo 'ene fakatu'utāmaki ki ho' o mo'uí?

Ke Mahino 'a e Folofolá

'Alamā 43

Lakanga toputapu 'o e 'Otuá (v. 2)—Lakanga Fakataula'eikí	Nono'o 'aki honau kongalotó (v. 20)—Ha'íha'í 'i honau kongalotó
Fakaongo (v. 7)—Pule'í	Toitoi (v. 27)—Fufuu'í, fakapuliki
To'o (v. 8)—'Ave ta'e totonu pe 'ave fakamālohi	Tauhele (v. 30)—Palani fakalelei
Pau ai (v. 14)—Fie ma'u	

Ko Hono Ako 'o e Folofolá

Fai 'a e 'ekitiviti A mo e 'ekitiviti E pe F i ho' o ako 'a e 'Alamā 43.

A 'Ilo'í 'a e Ngaahi 'UHINGA 'OKU FAI AI 'A E TAÚ

- Lau 'a e 'Alamā 43:4–8 pea hiki 'a e ngaahi 'uhinga na'e kamata ai 'e he kau Leimaná ha tau.
- Lau 'a e veesi 9–12, 26, 30 pea hiki 'a e ngaahi 'uhinga na'e kamata ai 'e he kau Nifai ha tau.
- Lau 'a e veesi 18–21 pea hiki 'a e ngaahi founga teuteu 'a e kakai Nifai ki he tau.
- Ko e hā e me'a te ke lava ke ako mei he kakai Nifai 'o kau ki ho' o teuteu'í koe ke ke lava'í 'a e ngaahi 'ahi'ahi 'o e māmani? (vakai foki, T&F 27:15–18).



E Fakamatata'í 'a Molonai

- Lau 'a e 'Alamā 43:16–17, 23–26, 53–54 pea hiki hano fakamatata'í 'o Molonai, 'a e taki 'o e kau tau 'a e kakai Nifai.
- Fakamatata'í ha taha 'okú ke 'ilo'í 'okú ne ma'u ha ni'ihí 'o e ngaahi 'ulungāanga 'o Molonai.
- Fakahā ha ongo 'ulungāanga 'e ua 'o Molonai 'okú ke fie ma'u taha ke ke ma'ú.

F Tā ha Mape

Toe vakai ki he 'Alamā 43:22–53 ke hangē pē ko ha' o ako ki he hisitōlia fakakautau pea ke fai 'a e me'a ko 'enī:

- Vakai ki he "Ngaahi Feitu'u 'i he Tohi 'a Molomona (mo 'Enau Fehokotaki)" (p. 219) pea fakahā mai 'a e ngaahi feitu'u 'oku lau ki ai 'i he 'Alamā 43:22–53.
- Fakafehoanaki e me'a na'á ne ue'í 'a e kau Leimana ke nau tau mo e me'a ko ia na'á ne ue'í 'a e kau Nifai, pea fakamatata ki hono 'uhinga na'e ikuna ai 'a e kau Nifai (vakai, 43–50).
- Hiki ha palakalafi 'o kau ki he me'a 'okú ke fakakaukau ko e lēsoni mahu'inga taha ia kuo ako mei he tau ko iá.

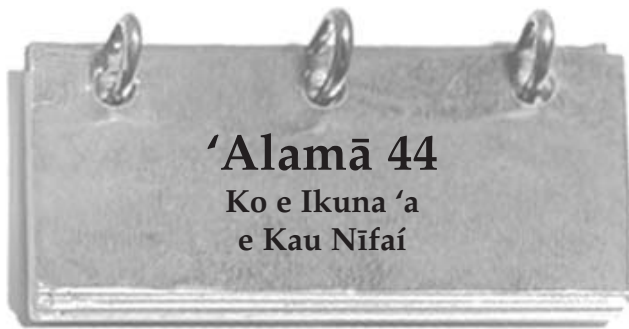

'Alamā 44

Ko e Ikuna 'a
e Kau Nīfai

Ko e hā hono 'uhinga na'e tala ange ai 'e Molonai ki he'ene kau taú ke tuku 'enau taú lolotonga ia 'enau mei faka'auha 'a honau ngaahi fili? Ko e hā e me'a 'oku fakahā atu ai 'o kau ki he loto 'o Molonai? Na'e kehe 'aupito 'a e founga fakataki ia 'o Molonai mei he founga 'a Seilahemená. 'Oku totonu ke ke manatu'i ko e ongo Nīfai fakatou'osi pē kinaua pea ko e konga lahi 'o e ngaahi taú na'e hoko ia 'i he vaha'a 'o e kau Nīfai na'e anga-tonú mo e kau Nīfai na'e hē mei he mo'oní pea mo e kau Leimana na'a nau fakaloto'i ke kau fakataha mo kinautolu he taú. Na'e mei lava pē ke ta'ofi 'ene hoko 'a e tau ko 'eni 'o kapau na'e 'ikai ha kakai hangē ko Seilahemená. Ko e hā e ngaahi ongo 'okú ke ma'u 'i he taimi 'oku hoko mai ai kiate koe 'i ho' mo'uí ha fa'ahinga me'a na'e mei lava pē ke ta'ofi 'ene hokó?

Ke Mahino 'a e Folofolá



'Alamā 44

Ki'i mama'o si'i (v. 1)—
Mama'o si'i atu pē

Hoka'i 'aki (v. 7)—Fakahoko,
fakatupu

Mou 'auha ai (v. 7)—Mate
kotoa

Kau'i heletā (v. 12)—Kau

Fu'u 'ita 'aupito (v. 16)—'Ita

Ko Hono Ako 'o e Folofolá



Fai ha ua 'o e ngaahi 'ekitiviti ko 'eni (A–F) 'i ho'ou ako 'a e 'Alamā 44.

A Fai ha Faka'eke'eke



Fakakaukau pē 'o pehē te ke lava 'o faka'eke'eke 'a e Eikitau ko Molonai mo Seilahemená 'i he 'osi 'a e taú. Toe vakai ki he 'Alamā 44:1–9 pea fakakau ai 'a e konga ko 'eni ko e konga pē 'o e faka'eke'eké.

1. Fakafehoanaki e me'a na'e pehē 'e Molonai mo Seilahemená ko hono 'uhinga ia 'o e ikuna 'a e kau Nīfai (vakai ki he 'Alamā 44:3–4, 9).

2. Fakamatala ki hono 'uhinga 'okú ke pehē ai 'oku faingata'a ki ha kakai 'e ni'ihi ke nau 'ilo'i 'a e mālohi 'o e 'Otuá (vakai, 3 Nīfai 2:1–2).

E Hiki ha Lipooti ke 'Omi he Ongongó

Hiki ha lipooti mei he feitu'u na'e fai ai 'a e taú 'o hangē ko ia 'oku hā 'i he 'Alamā 44:11–24 ke fanongo ki ha kakai 'oku nau fu'u fie fanongo ki ha ongoongo 'o kau ki he taú.

F Fai ha Fakafehoanaki

1. Toe vakai ki he 'Alamā 44:11–24 pea hiki e ngaahi founga na'e fakahā 'aki 'e Molonai 'a e fakamaau totonú mo e manava'ofa 'o a'u pē ki he taimi 'o e taú (vakai, 'Alamā 43:54).
2. Lau 'a e 'Alamā 42:22–24 pea fakafehoanaki e fakamaau totonu mo e manava'ofa 'a Molonai ki he fakamaau totonu mo e 'alo'ofa 'a e 'Otuá.



'Alamā 45

Ko e Lea Fakamāvae
'a 'Alamaá

Ko e fē taimi fakamuimui taha ne ke faka'eke'eke ai mo ho'ou tama'i pe mo ha taki lakanga fakataula'eiki? Ki mu'a pea toki foaki atu 'e 'Alamā 'a e ngaahi lekōti mo e tu'unga fakataki ki hono foha ko Hilamaní, na'e faka'eke'eke mo tāpuaki'i ia 'e 'Alamā. Kumi angé pe 'oku fēfē 'a e faka'eke'eke ko 'eni 'o Hilamaní 'i hono fakafehoanaki atu ki ho ngaahi faka'eke'eke 'o'ou kuo fai. Fakatokanga'i e ngaahi fakahinohino mahu'inga na'e 'oange kiate iá pea mo hono faingata'a 'o e uiui'i 'e fai kiate iá.

Ke Mahino 'a e Folofolá



'Alamā 45

Faka'au'au hifo (v. 10, 12)—
'Alu'alu māmālie hifo pē

Ngaahi faka'auha (v. 11)—
Ngaahi mahaki

'Osi'osingamālie (v. 11, 14)—
Faka'auha 'o 'osi 'aupito

Holi kovi (v. 12)—Ta'e anga-
ma'a, fa'a holi kovi

Fakakikihi (v. 21, 23)—
Ngaahi angatu'u, ngaahi hē
mei he mo'oní

Fakatonutonu (v. 21)—
Fakalelei'i, toe fokotu'utu'u
fo'ou



'Alamā

'Alamā 45:18–19—Na'e Liliu 'a 'Alamā?

Na'e akonaki 'a Palesitēni Siosefa Filitingi Sāmita 'o pehē: "'Oku 'uhinga mālie 'a e fakakaukau ko ia 'o pehē 'oku tau tui na'e liliu 'a Mōsese mo 'Alamā, hangē ko 'Ilaisiā mo Sione [ko e fakahaā] ke fakahoko ha ngāue na'e teuteu 'e he 'Eikí mā'anautolu ki ha 'aho 'i he kaha'ú" (*Answers to Gospel Questions*, 5:38). Ko e taimi koē 'oku liliu ai 'a e kakai fakafaitu'itui 'oku nau anga mā'oní'oní, 'oku liliu honau ngaahi sinó ke 'oua na'a nau toe ongo'i 'e kinautolu 'a e mamahi fakatu'asinó pe a'usia 'a e maté. Ko e taimi 'e ní'ihí 'oku 'ave 'a e fa'ahinga kuo liliú mei māmani 'o 'ikai ke nau a'usia 'e kinautolu 'a e maté koe'uhi pē ke fakahoko e ngaahi taumu'a 'a e 'Eikí. Ka neongo iá, 'e toe hoko 'a e liliu 'i he kaha'ú kiate kinautolu 'oku nau ma'u 'a e sino liliú koe'uhi ke nau 'alu mei he tu'unga 'o e sino liliú ki he tu'unga toetu'ú.

Ko Hono Ako 'o e Folofolá

Fai ha ua 'o e ngaahi 'ekitiviti ko 'ení (A–F) 'i ho'ó ako 'a e 'Alamā 45.

A Ko ha Faka'eke'eke mo 'Alamā

'Oku 'i he 'Alamā 45:1–8 'a e faka'eke'eke na'e fai 'e 'Alamā mo hono foha ko Hilamaní. 'Ai angé ke pehē na'e faka'eke'eke koe 'e 'Alamā. Tohi e ngaahi fehu'i 'a 'Alamaá mo e founga te ke tali 'aki kinautolú.

E 'Omai Ho'ó Fakakaukau

Toe vakai ki he 'Alamā 45:9–14.

1. Fakamatala fakanounou'i e kikite mahu'inga ko ia na'e kole 'e 'Alamā kia Hilamani ke 'oua na'a ne fakahā ki ha tahá.
2. Tohi'i ho'ó fakakaukau ki hono 'uhinga na'e fie ma'u ai ke 'oua na'a toe 'ilo ha taha ki he kikité.
3. Ko e hā e me'a 'oku ako'i mai 'e he kikite ko 'ení 'o kau ki he malava ko ia 'e 'Alamā 'i he me'a-foaki mei he 'Otuá ke ne kikite mo 'ilo ki he me'a 'i he kaha'ú?

F Ko ha Kakai Kuo Liliu

Lau 'a e 'Alamā 45:18–19, 'a e fakamatala meia Palesitēni Siosefa Filitingi Sāmita 'i he kongá "Ke Mahino 'a e Folofolá" ki he 'Alamā 45:18–19. Hiki ha ngaahi fo'i mo'oni, 'o 'oua na'a toe sí'i hifo he tolú, 'a ia kuó ke ako 'o 'ilo mei he ngaahi ma'u'anga fakamatala ko ia 'e tolú kau ki he kakai kuo liliu .



'Okú ke manatu'i 'etau lau ki he angatu'u 'a 'Amelikai 'i he 'Alamā 2? Na'e hoko 'a e angatu'u tatau pē 'i he tohi 'Alamā 46. Na'e feinga ha tangata fie tu'i 'e taha ko 'Amalekaia ke ne liu 'a e pule'anga 'o e kau Nifai. Fekumi ki he 'eikitau Nifai na'e tu'u hake 'o fakafepaki'i iá. Mahalo 'e hoko ia ko e mo'unga'i tangata te ke sai'ia taha ai 'i he Tohi 'a Molomoná. Faka-tokanga'i foki 'a e founga na'e ngāue'aki 'e he 'eikitau ko 'ení ke fakatahataha'i mai 'aki 'a hono kakai ke nau ngāue ke ma'u 'a honau tau'atāinā, peá ke fífili ki hono 'uhinga na'e ola lelei aí.

Ke Mahino 'a e Folofolá

'Alamā 46

Fu'u 'ita 'aupito (v. 2–4)—'Ita

Faingata'a (v. 7)—'Ikai ke malu, fakatu'utāmaki

Fai fakaooloo (v. 10)—Ngaahi palani fakapoto

Hae'i (v. 12–13, 19, 21)—Hae, mahae

Nono'o ki honau kongalotó (v. 21)—Fakama'u takai 'i honau kongalotó

Toenga (v. 23–24, 27)—Konga 'oku toé

Ta'ofi (v. 32)—Ta'ofi, fakalaka ai 'o ta'ofi

Fusi hake (v. 36)—Fokotu'u hake

Ko Hono Ako 'o e Folofolá

Fai ha taha 'o e ngaahi 'ekitiviti ko 'ení (A–F) 'i ho'ó ako 'a e 'Alamā 46.

A 'Ilo'i 'a e Ngaahi Fo'i Lea Mahu'ingá

1. Tā ha kōlomu 'e tolu pea fakahingoa kinautolu ko e "Loto 'o 'Amalekaia", "Founga 'a 'Amalekaia", mo e "Ola 'a 'Amalekaia". " Toe vakai ki he 'Alamā 46:1–7 pea hiki 'a e ngaahi fo'i lea mahu'ingá 'i he ngaahi 'ulu'i-tohi ko 'ení.

- Fekumi 'i he veesi 8–10 pea fakamatala ki he me'a te tau lava ke ako mei he ola 'o e mālohi na'e ma'u 'e 'Amalekaia ki he kakai Nifai.
- Ko e hā nai ha fa'ahinga kakai, kulupu, pe ngaahi kautaha he 'ahó ni 'oku nau ma'u 'a e fa'ahinga loto tatau pea ngāue 'aki 'a e ngaahi founga tatau mo 'Amalekaia?

E Hiki ha Fakamatala Fakaeonopooni

Lau 'a e me'a na'e tohi 'e he 'eikitau ko Molonai 'i he tohi faka'ilonga 'o e tau'atāina, 'i he 'Alamā 46:12. (Mahalo te ke fie faka'ilonga 'eni 'i ho'o folofolá). Teuteu'í ho'o tohi faka'ilonga pē 'a'au 'o e tau'atāina 'a ia te ke lava ke faka'ali'ali 'i ho loki pe 'i he seminelí. Fakakau ai 'a e ngaahi lea pe ngaahi fakatāta 'o e me'a 'okú ke ongo'i 'oku mahu'inga ke fakatolonga mo malu'í.

F Fakamatala'i e Fakatātaá



Toe vakai ki he 'Alamā 46:21–28 pea hiki ha fakamatala 'i ho'o tohi fakamatalá 'o hangē pē na'á ke 'i aí. Fakamatala ki he me'a na'e hoko 'i he fakatāta 'oku 'oatu fakataha mo 'eni pea mo e ongo na'á ke mei ma'ú 'i ho'o fanongo ko ia ki he 'Eikitau ko Molonai.



Lehonitai

Na'e 'ikai pehē ia na'e hola 'a 'Amalekaia mei Seilahemala ke fakahaofi 'ene mo'uí pea tuku ai 'ene ngaahi palani ke ne pulé. Na'á ne fokotu'utu'u ke ne faka'aonga'i 'a e kau Leimaná ke tokoni kiate ia 'i hono ikuna'i 'o e kau Nifai koe'uhí ke ne hoko ko e tu'i ki he fonuá kotoa. Te ke 'ilo'i heni na'e fakahā mai 'e he'ene palani olo potó ko e tangata angakovi ia pea na'e 'ikai ke ne toe tokanga ia ki ha taha ka ko ia pē.



'Amalekaia

Ke Mahino 'a e Folofolá

'Alamā 47

Tu'utu'uni (v. 1–2)—Pōpoaki pe fanongonongo fakapule'anga

Fakamālohi kinautolu ke to'o mahafu (v. 3)—Fakamālohi'i kinautolu ke nau tau

Ki ai (v. 5)—Ki hena

Fakapapau (v. 6)—Tukupā, fakapapau

Fakamālohi'i (v. 6)—Fakamālohi'i, pule'i

Fakahifo (v. 8)—To'o mei he pulé

Talafekau (v. 10, 32)—Tokotaha talafekau pe kau talafekau fakapule'anga
 Fakasi'isi'i (v. 18)—Māmālie, 'oange tahataha pē ha kí'i me'a sí'i
 Faka'ilonga (v. 23)—Fakatāta
 Kākā (v. 30, 35)—Ta'e faitotonu, founga kākā
 Olo poto (v. 35)—Kākā, founga kākā
 Fa'ahinga kuo mavahe (v. 35–36)—Kau angatu'u

Ko Hono Ako 'o e Folofolá

Fai ha ua 'o e ngaahi 'ekitiviti ko 'eni (A–F) 'i ho'o ako 'a e 'Alamā 47.

A Fakamatala'i Tātā Lalahi e Palani

'Oku fakamatala 'a e 'Alamā 47:4–19 ki he palani 'a 'Amalekaia ke ne hoko 'o tu'í. Faka'aonga'i 'a e ngaahi veesi ko ia 'oku hā atu 'i laló ke ke fakamatala'i pe ko e hā 'a 'ene palani pea mo hono 'uhingá.

Ko e hā e me'a na'e fai 'e 'Amalekaia?	Ko e hā hono 'uhinga na'á ne fai ai iá?
(vakai ki he v. 5)	(vakai ki he v. 4)
(vakai ki he v. 10)	(vakai ki he v. 8)
(vakai ki he v. 13)	
(vakai ki he v. 18)	

E Ko e Hā Ha'anau Lau?

Hili ko ia ho'o lau 'a e me'a na'e fai 'e 'Amalekaia 'i he 'Alamā 47:20–29, hiki ha ki'i fakamatala nounou 'okú ke pehē 'okú ne fakafofonga'i 'a e lea 'e fai 'e he ngaahi falukunga kakai ko 'ení 'o kau ki he me'a na'e hokó:

1. Kau tamaio'eiki 'a e tu'i
2. Kau tamaio'eiki 'a 'Amalekaia
3. Kakai 'o 'Āmoní

F Hiki ha Fakamatala "Ko Ia 'Oku Hā Mai"

'Oku ako'i mai 'e he 'Alamā 47:36 ha ngaahi fo'i mo'oni mālie 'o kau ki he mo'uí. Fakalaulauloto ki he me'a na'e tohi 'e Molomoná peá ke tohi'i leva ha lēsoni 'e taha 'oku lava ke tau ako mei he veesi ko 'ení pea mo e founga 'oku lava ke tau faka'aonga'i ai 'a e lēsoni ko iá ki hotau 'ahó ni.

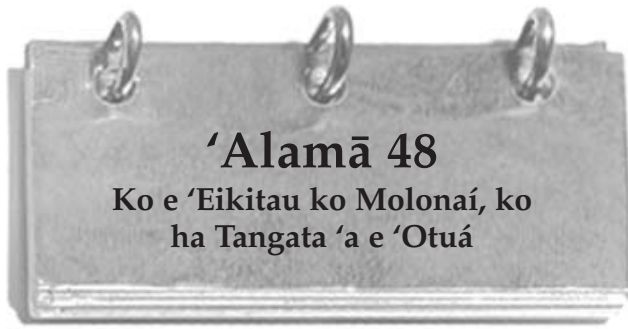

Fakakaukau angé ki ha takimu'a na'e hoko ko ha ivi tākiekina mālohi 'i ho'o mo'uí? 'Okú ke pehē ko e hā e ngaahi 'ulungāanga lelei 'oku ma'u 'e ha takimu'a lavame'a? Na'e tāpuakí 'aki 'e he 'Eikí 'a e kau Nīfai ha takimu'a lelei 'i ha taimi na'e fu'u feinga lahi ai 'a e kau Leimaná ke nau pule'i 'a hono kotoa 'o e fonuá. Ko e hā e me'a náá ne ngaahi 'a e 'Eikitau ko Moloná ke ne tu'ukimu'á? 'I ho'o lau ko ia 'a e 'Alamā 48,

'ai ke ke 'ilo'i ha nī'ihī 'o hono ngaahi 'ulungāangá 'a ia te ke fie ma'u 'i ho'o mo'uí. Kumi foki ke ke 'ilo mo e ngaahi lea fakalāngilangi na'e fai 'e Molomona ki he takimu'a loto-to'a ko 'ení.

Ke Mahino 'a e Folofolá

'Alamā 48

Potu hūfanga (v. 5, 8)—
Malu'anga, hūfanga'anga

..... Ngaahi kolo tau (v. 9)—
..... Ngaahi feitu'u na'e
..... faka'aonga'i ki he malu'i

'Aonga (v. 19)—Tokoni,
'aonga, ola lelei

Fakahōhōloto (v. 21–22)—'Ikai
ke loto 'aki

..... Fekai (v. 24)—Anga fita'a,
anga ta'e 'ofa

'Alamā 48:19—"'Ikai Ke Si'i Hifo 'a e 'Aongá"



© 1988 Merrett T. Smith

Ko e taimi ko ē 'oku tau lau ai 'o kau ki he kau mo'unga'i tangata 'i he folofolá, 'oku tau fa'a ongo'i he taimi 'e nī'ihī 'oku 'ikai ke tau ma'u 'e kitautolu ha ki'i kongá si'i 'o e ngaahi tu'unga mā'olunga na'a nau 'i ai pe te tau lava ha me'a ke tokoni ai 'i hono langa hake 'a e pule'anga 'o e 'Otuá. Na'e akonaki 'a Palesiteni Hauati W. Hanitā 'i he'ene hoko ko e Palesiteni 'o e Kōlomu 'o e Kau 'Aposetolo 'e Toko Hongofulu Mā Uá 'o pehē: "'E 'ikai ke hoko 'a e toko taha kotoa pē 'i 'apiako

ko e palesiteni ia 'o e akó pe ko e palesiteni 'o e Fine'ofá, pe ko e faiako 'a e kōlomu 'o e kau mātu'á. 'E 'ikai ke mou hoko kotoa pē 'o tatau mo Molonai, 'o mou ma'u 'a e fakahīkihiki 'a ho'omou kau kaungā ngāué 'i he 'aho kotoa pē. 'Ikai, ko homou tokolahi ko ha fa'ahinga pē 'oku fakalongolongo pea 'ikai ke 'iloa, 'a ia te nau ha'u pē mo 'alu pea fai 'enau ngaahi ngāué ta'e fakatokanga'i 'e he kakaí. Ko kimoutolu ko ia te mou pehē 'oku fakata'elata pe fakatupu manavasi'i pe ta'e fakaholomamata 'ene peheé, 'oku ou pehē kiате kimoutolu "'oku 'ikai si'i hifo homou 'aongá"' iate kinautolu 'i homou kau kaungā ngāué 'oku 'iloá. Ko e kongá pē foki kimoutolú 'o e kau tau 'a e 'Otuá"' ("No Less Serviceable," 'i he Brigham Young University 1990–91 Devotional and Fireside Speeches [1991], 2).

Ko Hono Ako 'o e Folofolá

Fai ha ua 'o e ngaahi 'ekitiviti ko 'ení (A–F) 'i ho'o ako 'a e 'Alamā 48.

A Fakafehoanaki 'a e Ngaahi Teuteú

Na'e fakatou 'i ai pē 'a e palani 'a Molonai mo 'Amalekaia ke ikuna 'a e tau na'e teu hokó

1. Toe vakai ki he 'Alamā 48:1–10 pea fakafehoanaki 'a e me'a na'e taki taha fai 'e he ongo takí ke teuteu 'aki 'a hona kakai.
2. Ko e hā e me'a na'e 'uluaki fai 'e he 'Eikitau ko Moloná ke teuteu'i 'aki 'a hono kakai? Ko e hā e me'a 'okú ne ako'i atu kia koe 'o kau ki he'ene fakapotopotó mo 'ene tuí?
3. Ko e hā e ngaahi founga te ke lava ke faka'aonga'i 'aki e me'a na'e fai 'e Moloná ki he ngaahi faingata'a 'okú ke fehanganhangai mo ia 'i ho'o mo'uí.

E Hiki ha Talateu

Faka'aonga'i 'a e ngaahi fakakaukau mei he 'Alamā 48:10–13, 17–18 ki hono hiki 'o ha palakalafi 'e lava ke lau 'o kapau 'e kole atu ke ke fakafe'iloaki 'a e Tohi 'a Molomoná 'i ha'o lea 'i ha faeasaiti 'a e kau talavou.

F Ko e Hā e Tui Na'a Nau Ma'u Fekau'aki mo e Ta'u?

Tau pehē pē na'e kole ho'o faiako hisitōliā ki he kalasī ke nau fekumi ki he tui 'oku ma'u 'e ha ngaahi kautaha lotu pe ngaahi tui kehekehe 'o fekau'aki mo e ta'u.

1. Ako 'a e 'Alamā 48:14–16, 23–25 pea hiki ha palakalafi 'o fakamatala'i ai 'a e ngaahi me'a na'e tui ki ai 'a e kau Nifai.
2. 'Okú ke pehē ko e hā ha faikehekehe 'e hoko 'i he māmaní 'o kapau na'e tui ki ai 'a e tokotaha kotoa pē?



'Oku fakamatala 'a e 'Alamā 48 'o kau ki he teuteu tau na'e fai 'e Molonai mo 'Amalekaiā. Te ke lau 'i he 'Alamā 49 'o kau ki he ngaahi ola 'o e ngaahi teuteu ko iā. 'Okú ke pehē ko e hā e faikehekehe 'e hoko 'i ho'o falala pē 'a'au ki ho ivi 'o'ou 'o hangē ko 'Amalekaiā, kae 'ikai falala ki he 'Otuā 'o hangē ko ia na'e fai 'e Molonai? 'I ho'o lau 'a e vahe ko 'eni, hanga 'o kumi ha ngaahi founga te ke lava 'o faka'aonga'i ai 'a e ngaahi tefito'i mo'oni 'okú ke ako ki ho'o mo'ui pē 'a'au.

Ke Mahino 'a e Folofolá

'Alamā 49

- | | |
|--|--|
| Tuku (v. 2)—Fokotu'u | Liliu (v. 11)—Fetongi |
| Kelekele 'o takatakai (v. 4)—'Ā na'e fa'u 'aki 'a e kelekelé | Lahi (v. 21)—Fu'u lahi, lahi mo mamafa |

Ko Hono Ako 'o e Folofolá

Fai 'a e 'ekitiviti A 'i ho'o ako 'a e 'Alamā 49.

A Hoko Ko ha Toko Taha Fai Ongongo Mei he Ta'u

Tau pehē pē ko ha toko taha fai ongoongo koe kuo vahe'i ke ke muimui atu 'i he kau Leimaná ki he ta'u.

1. Teuteu'i ha 'ulu'i tohi pea mo ha ki'i ongoongo nounou ki he ngaahi fo'i veesi taki taha ko 'eni 'o ke fakamatala'i ai ki ho'o kau lau nusipepá 'a e me'a na'e hokó: 'Alamā 49:1–12, 13–25, mo e 26–30.
2. Na'e akonaki 'a e 'Aposetolo ko Paulá 'o pehē "'oku 'ikai ko e tau fangatua mo e kakano mo e toto, ka ki he ngaahi pule, mo e ngaahi mālohi, mo e kau pule 'o e fakapo'uli 'o e māmaní, mo e kau laumālie kovi 'i he ngaahi potu 'i 'olungá'" ('Efesō 6:12). Fakamatala ki he founga te ke lava ke 'ave ai 'a e lēsoni

kuó ke ako mei he ngaahi teuteu 'a e kau Nifai ki he ta'u pea faka'aonga'i ia ki ho'o ngaahi feinga tau fakalaumālie pe ngaahi fepaki mo e angahalá pea mo e fai kovi.

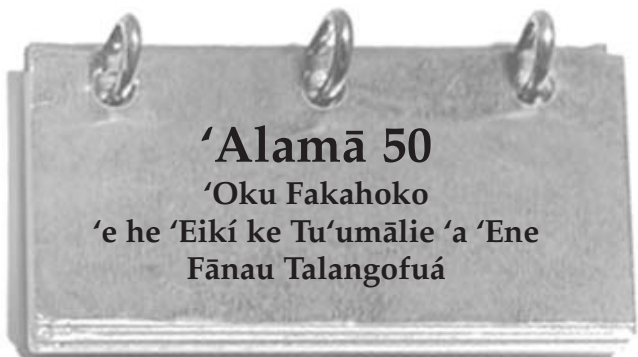

Kuo tu'o fiha nai 'i ho'o lau 'o e Tohi 'a Molomoná 'o a'u mai ki he taimi ni 'a ho'o lau 'a e ngaahi palōmesi ko ia 'a e 'Eiki 'o pehē kapau 'e tauhi 'e he kakai 'a 'Ene ngaahi fekaú te nau tu'umālie 'i he fonuá? Pea kuo tu'o fiha nai ho'o mamata 'i he fakamo'oni ki he mo'oni 'o e palōmesi ko ia 'i he mo'ui 'a e kakai 'i he Tohi 'a Molomoná?

'Oku 'omai 'i he 'Alamā 50 ha toe fakatātā 'e taha 'o e mo'oni. 'Okú ke pehē ko e hā hono 'uhinga na'e fekau ai 'e he 'Eiki ki He'ene kau tamaio'eiki ke nau toutou fakahoko mai 'a e pōpoaki ko iá?



Ke Mahino 'a e Folofolá

'Alamā 50

- | | |
|--|--|
| 'Ā papa (v. 3)—'Ā na'e fa'u 'aki 'a e ngaahi va'akau māsilá mo mu'atōtao | Fakamo'oni (v. 19)—Fakamo'oni 'i 'oku mo'oni |
| Fakamahino (v. 12)—Palōmesi | Tuku (v. 22)—Vahe'i, 'oatu |

Ko Hono Ako 'o e Folofolá

Fai 'a e 'ekitiviti A pe E 'i ho'o ako 'a e 'Alamā 50.

A Tā ha Fakatātā

'Oku 'omai 'i he 'Alamā 50:1–6 hano fakamatala'i 'o e ngaahi founga malu'i kehekehe na'e langa ke malu'i 'aki e ngaahi koló. Tā ha ngaahi fakatātā 'okú ke pehē ko e fōtunga ia 'o e ngaahi me'a malu'i. Manatu'i, na'e fe'unga pē 'a e ngaahi malu'i ko 'eni ke lava ai 'e he kau Nifai 'o teke'i 'a e kau tau Leimaná.

E Fakamatala'i Hono 'UHINGA

'Oku 'i he 'Alamā 50:23 ha fakamatala mahu'inga 'o kau ki he taimi ko iá 'i he hisitōlia 'o e kakai Nifai.

1. Ako 'a e 'Alamā 50:17–22 pea hiki 'a e ngaahi fo'i mo'oni na'e fie ma'u 'e Molomona ke tau akó.
2. 'Okú ke pehē ko e hā hono 'uhinga na'e fu'u fiefia ai 'a e kakai?



Ko e hā e me'a te ke fai 'i he taimi 'okú ke fehengahangai ai mo ha ngaahi fakakaukau 'oku fepakipaki kau ki ha ngaahi me'a 'oku mahu'inga? 'I ho'o lau 'a e 'Alamā 51, kumi e fepakipaki na'e fehengahangai mo e kau Nifai mo e me'a na'á ne 'ai ia 'o toe faingata'a angé. Fakakaukau pe ko e kulupu fē na'á ke mei kau mo iá kapau na'á ke mo'ui 'i he taimi ko 'eni.

Ke Mahino 'a e Folofolá



'Alamā 51

Tupu 'i he ha'a mā'olunga (v. 8) Hou'eiki, koloa'ia, mafai

'Ita (v. 13–14)—Ita

Tohi tangi (v. 15)—Tohi kole mei he kakai

'I he hingoa (v. 21)—Hingoa, ui 'aki

Hako 'o e hou'eiki (v. 21)—Lau ko e kakai na'e mā'olunga 'i honau fanau'i mai

Olo poto (v. 27)—Ngaahi palani fakapoto, kākā

Ta'ofi (v. 31)—Fakaholomu'i

Toutou lapasi (v. 32)—Hokohoko 'ohofi mo faka'ita'i

Tao (v. 34)—Tao

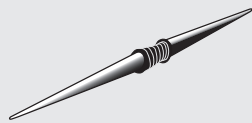

'Alamā 51:5–6—Ko hai 'a e Kau Tangata Tau'atāina mo e Kau Tangata Tu'i?

'Oku fakamatala 'a e 'Alamā 51 ki he ongo pule'anga 'e ua. Ko e pule'anga 'e tahá na'e makatu'unga ia 'i he fakakaukau ko 'eni 'a ia ko hono fili 'e he kakai 'oku tokolahí (kau tangata tau'atāina) 'a e "me'a 'oku totonú" (Mōsaia 29:26). Ko e tahá ko ha kakai ia (kau tangata tu'i) na'a nau holi ke ma'u ma'anautolu 'a e "mālohi mo e mafai ki he kakai" ('Alamā 51:8).

Ko Hono Ako 'o e Folofolá



Fai ha ua 'o e ngaahi 'ekitiviti ko 'eni (A–F) 'i ho'o ako 'a e 'Alamā 51.

A Hiki Hano Fakamatala'i

Ko e hā nai ha fa'ahinga pōpoaki na'e 'oange 'e he kau tangata tu'i pea mo e kau tangata tau'atāina ki he kakai ke pou pou'i 'aki 'a 'enua fa'ahi? Hili ho'o lau 'a e 'Alamā 51:1–8 pea ke hiki hano fakamatala'i nounou 'o e ngaahi fakakaukau fakapolitikale 'a e ongo fa'ahi taki taha ko 'eni?

E Kumi 'a e Tali

'I ho'o ako 'a e 'Alamā 51:13–21, hiki e ngaahi tali ki he ngaahi fehu'i ko 'eni:

1. Ko e hā e tali 'a e kau tangata tu'i ki he 'ohofi na'e fai 'e he kau Leimaná?
2. Na'e founga fēfē 'a e tali 'a e pule'angá ki he ngaahi me'a na'e fai 'e he kau tangata tu'i?
3. Na'e fakangata fēfē 'e Molonai 'a e angatu'u 'a e kau tangata tu'i?
4. 'Okú ke pehē ko e hā hono 'uhinga na'e fie ma'u ai ke fakahoko 'e Molonai 'a e me'a na'á ne fai?
5. 'Okú ke pehē ko e hā nai hono 'uhinga na'e fakakau kotoa ai 'e Molomona 'a e ngaahi fakaikiiki ko ia kau ki he tau'atāina 'i he'ene fakanounou'i ko ia 'o e ngaahi lekooti 'a e kakai Nifai? (vakai, Molomona 8:34–35).

F Fai ha Talanoa

Toe vakai ki he 'Alamā 51:29–37 pea ke hiki 'i ho'o fakalea pē 'a'au ha talanoa kia Teanikumi mo 'Amalekaia 'a ia te ke lava 'o fai ki he fānau Palaimeli.



Kuo 'i ai ha taimi kuó ke fehengahangai ai mo ha ongo me'a 'e ua 'oku faingata'a ke fai ai ha'o fili? 'Oku 'uhinga 'eni ki ha

fa'ahinga me'a 'oku hoko pea 'oku fie ma'u ai ke ke fai ha fili faingata'a 'i ha ongo me'a 'e ua. 'I he 'Alamā 52, na'e fehangahangai ai 'a e kau Nifai mo ha tu'unga faingata'a ke nau fai ai ha fili. 'I ho'o lau 'a e vahe ko 'eni, vakai ange pe ko e ha e founa na'e tokoni'i 'aki kinautolu e he 'Eiki ke nau veteki 'aki 'a e fili ko 'eni te nau fai pea ke fakakaukau'i ha fa'ahinga founa 'e lava ke tokoni'i ai koe 'e he founa ko ia 'i ho'o ngaahi fili pehe te ke fai.

Ke Mahino 'a e Folofola



'Alamā 52

Potu hūfanga (v. 6)—Malu'anga, hūfanga'anga

Huhu'i 'aki (v. 8)—Totongi 'o e fakafetongi

Tau'i (v. 10)—'Ohofi, fakamamahi'i

Tauhele (v. 10)—Ngaahi palani na'e fa'ufa'u fakalelei

Lohiaki'i (v. 19)—Feinga'i, fakaloto'i

Kau talafekau (v. 20)—Kau talafekau fakapule'anga

Fifili (v. 21)—Fakakaukau'i

Lohiaki'i (v. 21)—Kākaa'i, tauhele'i

Mālohi (v. 24)—Ivi, mālohi

'Okū ne loto mālohi (v. 33)—'Ikai ke loto fiemālie ke fo'i pe li tauveli

Ta'ofi (v. 37)—Tuku



Ko Hono Ako 'o e Folofola



Fai 'a e 'ekitiviti A 'i ho'o ako 'a e 'Alamā 52.

A 'Ilo'i 'a e Fili Faingata'a Ke Fai pea Fakamatala Fakanounou'i e Founa

Na'e ikuna'i 'e he kau Leimanā 'a e ngaahi kolo lahi 'o e kakai Nifai pea nau faka'aonga'i 'a honau ngaahi kolo tau' ke malu'i 'aki 'a 'enau kau tau' mei honau fili ko e kau Nifai. Lau 'a e 'Alamā 52:16–20 pea fakahā 'a e fili faingata'a na'e fehangahangai mo e kau Nifai.

1. Toe vakai ki he veesi 21–32 pea ke hiki ha ki'i palakalafi nounou 'o fakamatala'i ai 'a e founa na'e ngāue 'aki 'e he kau Nifai ke ikuna'i 'aki 'a e kau Leimanā

2. Ko e hā ha ngaahi palani pe ngaahi fili te ke lava 'o fai 'i he taimi ni 'a ia 'e tokoni atu ke ke ikuna'i ai 'a e ngaahi 'ohofi 'a Sētanē 'i hono kotoa 'o ho'o mo'ui'



Hilamani

Na'e pehe 'e 'Eletā L. Lekisi Pinikā, ko ha mēmipa 'o e Kau Fitungofulu: "Ko kimoutolu ko ia kuo mou 'osi lau 'a e Tohi 'a Molomonā 'oku mou maheni mo e talanoa ko ia ki he ngaahi foha 'o Hilamanī.

(Vakai ki he 'Alamā 53:56–58.) Ko e taimi ko ē na'e ului ai 'enau ngaahi tama'i ki he ongoongolelei, na'e fuakava leva 'a e ngaahi tama'i mo

e 'Eiki he 'ikai ke nau toe to'o me'a tau. Ka na'e faifai atu pē 'o fakamanamana'i 'a honau ngaahi 'api 'e he ngaahi kau tau fakafili 'o a'u ki ha tu'unga na'e pau ai pē ke nau fili kinautolu ke nau tau pe ko 'enau mate. Ko e taimi ia na'e loto fiemālie ai 'a e kau talavou 'e toko uaafē ke nau malu'i 'a 'enau ngaahi mātu'ā mo honau ngaahi 'api he na'e 'ikai foki ke nau ha'isia kinautolu ki he fuakava ko ia' ("i he Conference Report, 'Okatopa 1982, 34; pe Tūhulū, Sānuai 1982). Ko e hā ha me'a te tau lava ke ako mei he' enau tu'i mo e ngaahi me'a na'a nau fai? Na'e fakahā ange 'e Palesiteni Sēmisi E. Fausi ki he kau ma'u Lakanga Taula'eiki Faka-Ēlone 'o e Siasi: "Kiate au, 'oku mou tatau tofu pē 'a kimoutolu kau talavou, mo e kau tau talavou 'a Hilamanī, 'o "fu'u to'a 'i he loto mālohi mo e sino mālohi mo e ngāue foki. 'Oku mau faka'amu ange pē ko ha kau tangata kimoutolu 'oku mou "faitotonu 'i he taimi kotoa pē 'i he me'a kotoa pē 'a ia 'oku fakafalala atu [ke mou] fai" ("I he Conference Report, 'Epeleli 1998, 57; pe Tūhulū, Siulai 1998).

Ke Mahino 'a e Folofola



'Alamā 53

Fakamālohi'i (v. 1, 5, 15)—Fakamālohi'i

'Ā 'o e ngaahi 'akau (v. 4)—Holisi 'akau

Faka'aonga (v. 7)—Ngāue 'aki

Lavaki (v. 8–9)—Ngaahi fonofono fakapulipuli

Ngaahi maveuveu (v. 8–9)—Ngaahi fevākovi 'aki, ngaahi angatu'u

Fu'u to'a he loto mālohi (v. 20)—Mātu'aki to'a 'aupito

Anga fakapotopoto (v. 21)—Fakamātoato

Talavou (v. 22)—Kei si'i



Nā'e fai 'e he 'Eikitau ko Molonāi ha tohi kia 'Amolone, ko e taki 'o e kau Leimanā, ke na alea ke fakafetongi 'ena kau pōpulā. Ko e hā ha'ō lea 'e fai ki hao fili?

Mahalo te ke ofo 'i he me'a na'e fili 'e Molonāi ke ne tohi. 'I ho'ō lau ko ia 'a e tohi 'a Molonāi mo e tali 'a 'Amolone, hanga angé 'o fakatokanga'i 'a e fa'ahinga ongo mālohi na'e fakatou ongo'i 'e he ongo fa'ahí.

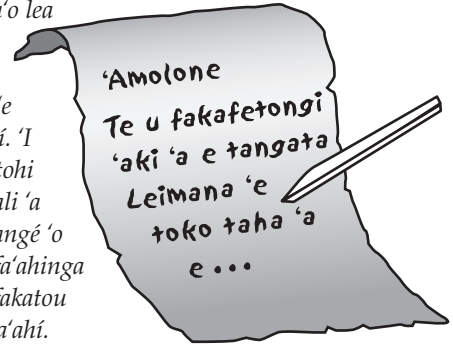

Ko Hono Ako 'o e Folofolá

Fai ha ua 'o e ngaahi 'ekitiviti ko 'ení (A–F) 'i ho'ō ako 'a e 'Alamā 53.

A Fakahā Mai 'a e Ngaahi Foungá

Na'e ikuna 'a e kau tau Nifái, ka na'a nau fehangahangai mo e ngaahi palōpalema lahi ki mui ai.

1. Lau 'a e 'Alamā 53:1–7 pea fakahā mai ha ngaahi palōpalema 'e tolu pe lahi ai na'e fehangahangai mo e kau Nifái 'i he taimi ko ia.
2. Fakahā mai 'a e ngaahi founga na'e ma'u 'e he 'Eikitau ko Molonāi ha tali ki he palōpalema taki taha.

E Fakafehoanaki e Ngaahi Fuakavá

1. Fakafehoanaki e fuakava na'e fai 'e he kakai 'o 'Āmoní (vakai, 'Alamā 53:10–15) ki he fuakava na'e fai 'e honau ngaahi fohá (vakai, v. 17).
2. Hiki ha palakalafi 'oku fakamatala'i ai 'a hono 'uhinga 'oku mahu'inga ai ke tau tauhi e ngaahi fuakavá.

F Kumi 'a e Ngaahi 'Ulungāanga 'Oku Tatau Mo Iá

Lau 'a e 'Alamā 53:20–21 pea hiki 'a e ngaahi 'ulungāanga na'e ma'u 'e he kau tau talavou 'e toko uafé pea mo ia 'oku fie ma'u ke ma'u 'e he'etau kau faifekau taimi kakató.

Ke Mahino 'a e Folofolá

'Alamā 54

Ngaahi me'akai (v. 2)—Me'akai mo e ngaahi me'a kehe
Tohi (v. 4, 11, 14–15, 24)—Tohi
Heletā 'o 'ene houhau māfimafi (v. 6)—Ko e tautea 'a e 'Otuá
Fonua 'o homau 'uluaki tofi'á (v. 12)—Feitu'u na'e 'uluaki nofo ai 'a homau kakai (fonua ko Nifái)

Te u sauni hono totó kiate kimoutolu (v. 16)—Tāmate'i kimoutolu koe'uhí ko ho'omou tāmate'i iá
Lea 'aki (v. 19)—Na'e lea, na'e fakahā
Faka'auha (v. 20)—Faka'auha kātoa

Ko Hono Ako 'o e Folofolá

Fai ha ua 'o e ngaahi 'ekitiviti ko 'ení (A–F) 'i ho'ō ako 'a e 'Alamā 54.

A Ngaahi Tohi 'e Tolu

Toe fakamanatu 'a e fetohi 'aki 'i he 'Alamā 54:1–4, 11–12, 15, 20.

1. Ko hai na'á ne fai 'a e tohi 'uluaki? Ko e hā e me'a na'á ne kolé?
2. Ko hai na'á ne fai 'a e tohi hono uá? Ko e hā e palani 'a e 'Eikitau ko Molonāi ki he fefetongi 'aki 'o e kau pōpulá?
3. Ko hai na'á ne fai 'a e tohi hono tolú? Ko e hā hono 'uhinga na'á ne loto ai ki he ngaahi 'uhinga na'e fokotu'ú?

E Toe Hiki Fo'ou e Ngaahi Palōmesi

Fakakaukau'i e ngaahi palōmesi 'a e 'Eikitau ko Molonai pea to hiki fo'ou kinautolu 'i he lea 'oku faka'aonga'i 'i onopōni.

1. 'Uluaki Palōmesi (vakai, 'Alamā 54:6)
2. Palōmesi hono uā (vakai, v. 10)
3. Palōmesi hono tolú (vakai, v. 12)
4. 'Okú ke pehē ko e hā hono 'uhinga na'e fu'u 'ita lahi ai 'a Molonai 'ia 'Amoloné? Ko e hā ho'o ongó 'i he taimi 'okú ke sio ai ki ha taha 'okú ne fakamālohi'i ha ni'ihi kehe?

F Fakafehoanaki 'a e Ongō Tangatá

Fakafehoanaki e ngaahi lea 'a Molonai (vakai, 'Alamā 54:4–14) mo e ngaahi lea 'a 'Amoloné (vakai, v. 16–24). Tohi e me'a kuó ke 'ilo 'o kau ki he ongo tangatá ni mei he ngaahi me'a ko ia na'á na tohi.



Na'e akonaki 'e he Fakamo'uú ki He'ene kau ākongá ke nau "poto 'o hangē ko e ngatá" (Mātiu 10:16). Na'e fie ma'u foki 'e He'ene kau ākongá 'i he ongo 'Ameliká 'a e ue'i fakalaumālie mo e poto, pea a'u pē ki he olo potó 'i he taimi 'e ni'ihi, koe'uhí ke fakatolonga 'a 'enau tau'atāina. Vakai angé ki he founga olo poto na'e faka'aonga'i 'e Molonai ke fakahaofi 'aki 'a e kau pōpula Nīfai pea 'ikai ke mole ai ha mo'ui.

Ke Mahino 'a e Folofolá

'Alamā 55

Loi (v. 1)—Loi, kākā

'UHINGA LELEI (v. 1)—Tefito'i mo'oni, taumu'a

Faifai (v. 14)—Vavé ni mai

Mate (v. 17)—'Aupito, lahi, kakato

Ki'i mama'o si'i (v. 21)—Ofi mai pē

Feinga fakaoloolo (v. 27)—Ngaahi fa'ufa'u fakafufu

Ko Hono Ako 'o e Folofolá

Fai 'a e 'ekitiviti A 'i ho'o ako 'a e 'Alamā 55.

A Fa'u ha Ki'i Sivi

Fakamanatu e founga na'e fakatau'atāina'i 'aki 'e Molonai 'a e kau pōpula Nīfai 'i he 'Alamā 55:4–24 pea hiki ha ngaahi fehu'i sivi 'e ono pe lahi hake pea mo honau ngaahi talí. 'Okú totonu ke kakato e ngaahi sētesi 'i he ngaahi talí.



Kuó ke 'osi fetu'utaki mo ha taha 'i he fetohi'aki? Mahalo pē kuó ke fai tohi ma'u pē ki hao kaume'a pe mēmipa 'o e fāmilí 'oku ngāue fakafiefekau. Mahalo pē 'okú ke fakakaume'a mo ha taha 'i ha kolo pe fonua kehe. Ko e taimi ko ē 'oku tau vahevahe ai 'a e ngaahi ongoongo 'oku lelei te ne lava 'e ia 'o fakafiefia'i 'a e loto 'o ha toko taha kehe, 'ai ke fakafiefia ha 'aho, pea 'oku pipihi 'a e ongo fakafiefia ko 'eni ki he toko taha ko iá. 'I ho'o lau 'a e 'Alamā 56, fakatokanga'i

'a e ongoongo lelei ko ia na'e vahevahe 'e Hilamani 'o kau ki he'ene kau tau fo'ou. Fakatokanga'i foki 'a e me'a na'á ne tohi ki he 'Eikitau ko Molonai 'o kau ki hono malu'i 'e he 'Eiki 'a e kau talavou faivelenga ko iá.

Ke Mahino 'a e Folofolá

'Alamā 56

POTU (v. 1)—Konga, vahe

NGAAHI FAINGATA'A (v. 2, 7)—Ngaahi faingata'a, faingata'a'ia

NGALI FE'UNGA KE U (v. 5)—'Okú fe'unga mo au

FIEMĀLIE (v. 11)—Fakafiemālie'i, fakapapau'i

NGĀUE (v. 15)—Ngāue

LOTO TO'A (v. 16)—To'a

MANAVAHĒ (v. 24–25, 40)—Fakato'a

HŪ MAI KI TU'A (v. 29)—Lele ki mu'a ke fai hono 'ohofi

HOKO (v. 51)—Na'e tupu mei he

Ko Hono Ako 'o e Folofolá

Fai ha ua 'o e ngaahi 'ekitiviti ko 'eni (A–F) 'i ho'o ako 'a e 'Alamā 56.

A Ko e Loto To'a 'i he Taú

Lau 'a e 'Alamā 56:42–56 pea tali 'a e ngaahi fehu'i ko 'eni:

1. Ko e hā hono 'uhinga na'e fu'u loto to'a ai 'a e ngaahi foha 'o e kakai 'o 'Āmoni?
2. Ko e hā e me'a na'e "fu'u fiefia" ai 'a Hilamani hili 'a e taú?

E Fai ha Tohi



Toe vakai ki he 'Alamā 56:27–29, 47–48, 54–56 pea ke fakakaukau ko e taha koe 'o e kau tau talavou. Fai ha tohi ki ho'o mātu'á 'o fakamatala kiate kinua 'a e founa kuo fai tokonia ai koe 'e he'ena ngaahi tokoni mo hona ivi tākiekiná 'i ho'o hoko ko e toko taha taú.

F Fakamatala'i e Me'a 'Oku Lolotonga Hoko 'i he Vesi

'Oku fakatāta'a mai 'i he mape ko 'eni 'a e ngaahi me'a 'oku 'i he 'Alamā 56:27–54. Hiki 'a e ngaahi fakamo'oni fakafolofola taki taha 'oku tohi'i 'i he mapé pea fakamatala ki he me'a na'e hoko he taimi ko ia.

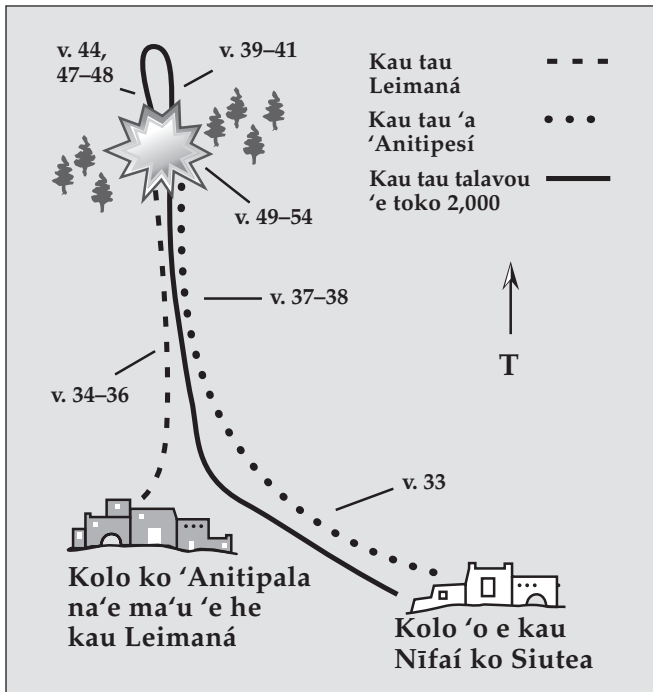

Ko e fānau peheni 'a e kau tau talavou 'e toko uaafé 'a Hilamaní 'a ia na'a nau tau'i 'a e kau Leimaná 'i he loto to'a. 'I ho'o lau 'a e 'Alamā 57, fakakaukau ki he me'a na'e lava'i 'e he kau tau talavou ko ia mo hono 'uhinga na'a nau lava ke fakahoko ai ia.

Ke Mahino 'a e Folofolá



'Alamā 57

Tohi (v. 1–3)—Tohi

Fai (v. 7)—Fakahoko

Tokoni (v. 12)—Tokoni, poupou, fakamālohia

'Aonga (v. 13)—Fakamālohí'i, fakakouna'i

Ta'e fo'i (v. 20)—Ta'e ilifia, 'ikai ke loto-si'i

'Ave (v. 22)—'Ave, fakafe'ao

Pehē (v. 26)—Foaki ange, vahe'i

Fakataha (v. 33)—Fakakulupu

Ko Hono Ako 'o e Folofolá



Fai 'a e 'ekitiviti A pe E 'i ho'o ako 'a e 'Alamā 57.

A Toe vakai ki he 'Alamā 57:19–27.

- Tohi'i e ngaahi fo'i lea mo e ngaahi kupu'i lea mahu'inga 'okú ke pehē te nau fakamatala'i e me'a na'e fai mo tui ki ai 'a e kau tau talavou ko 'eni 'o fakahaofi ai kinautolu.
- Hiki ha ki'i fakamatala nounou 'o kau ki he founa na'a ke fakatupulaki ai ho'o tui pea kau ki ha taimi na'e tokoni'i ai koe 'e he mālohi 'o e 'Otuá koe'uhi ko ho'o tui.

E Fai ha Konifelenisi 'a e Kau Fai Ongongó

Fakakaukau pē 'o pehē ko ha fakafofonga koe 'o e pule'anga 'o e kau Nifai 'okú ke kau ki ha konifelenisi 'a e kau fai ongoongó 'o kau ki he ngaahi tau 'oku fai. Faka'aonga 'i 'a e fakamatala 'i he 'Alamā 57:19–36 ke tali 'aki 'a e ngaahi fehu'i ko 'eni:

- Ko e toko fiha na'e mate mo lavea 'i he fepaki fakamuimui tahá?
- Te ke fakamatala'i fēfee'i 'a e tokosi'i ko ia 'o e maté 'i he kau tau talavou 'e toko uaafé?
- Ko e hā hono 'uhinga na'e mate ai 'a e kau Leimana tokolahi na'e ma'u pōpulá?



Na'e fa'a fetaulaki 'a e kau tau ia 'a e kau Nifai mo e kau tau Leimana tokolahi ange 'i he taú. 'Oku fakamatala 'a 'Alamā 58 ki ha taimi na'e fu'u fie ma'u lahi ai 'e he kau tau Nifai ha me'akai mo ha fakatokolahi mai ki he'enu kau taú. Kuo 'i ai

ha taimi kuo hoko ai ha ngaahi me'a 'i ho'o mo'ui 'o ke ongo'i lōmekina ai? Ko e hā e me'a na'e tokoni atu kiate koē? 'I ho'o lau 'a e vahe ko 'eni, fakatokanga'i angē 'a e me'a na'a ne faka'ai'ai 'a e kau Nīfai ke nau kei hoko atū. Kumi e ngaahi tui ko ia na'a ne ngaahi kinautolu ke nau fakapapai 'oku nau lava'i honau ngaahi faingata'a'ia.

Ke Mahino 'a e Folofolá

'Alamā 58

Tauhele'i (v. 1)—Kākaa'i, tauhele

Talafekau (v. 4)—Talafekau pe kau talafekau fakapule'anga

'Oho mai (v. 6)—Lele ki mu'a ke 'ohofi

Tauhele (v. 6, 28)—Ngaahi palani na'e fa'u fakalelei

Toitoi (v. 16–17)—Toitoi

Fa'ahi (v. 36)—Kulupu 'oku mavahe

Ngaahi Tu'utu'uni (v. 40)—Ngaahi lao

Ko Hono Ako 'o e Folofolá

Fai 'a e 'ekitiviti A pe E 'i ho'o ako 'a e 'Alamā 58.

A Fakakaukau ki hano Faka'aonga'i Fakaonopooni

Lau 'a e 'Alamā 58:1–13.

1. Ko e hā e me'a na'e fai 'e he kau Nīfai 'i he taimi na'a nau fehangaangai ai mo ha me'a 'o nau ongo'i lōmekina ai?
2. Hiki ha fa'ahinga me'a pehē 'oku hoko he ngaahi 'ahō ni 'a ia 'e lava ke fakalelei 'aki 'a e founa tatau pē.

E Kapau Na'a ko Koe

Lau 'a e 'Alamā 58:39–41.

1. Hiki ha lisi nounou pē 'o e ngaahi me'a na'e lea 'aki 'e Hilamani 'o kau ki he kau tau kei talavou'i.
2. Kapau ko ha finemui koe, ko e hā ho'o ongo 'i ha'o fakakaume'a pe teiti mo ha tamasi'i 'okú ne ma'u 'a e ngaahi 'ulungāanga lelei ko 'eni? Ko e hā nai hono 'uhingā?" Kapau ko ha talavou koe, ko e hā ho'o ongo 'o kapau 'e fakamatala'i koe 'o pehē 'okú ke ma'u 'a e ngaahi 'ulungāanga lelei ko 'eni? Ko e hā e me'a te ke lava ke liliu 'i ho'o mo'ui ke fakatupulaki ai 'a e ngaahi 'ulungāanga lelei ko 'eni?

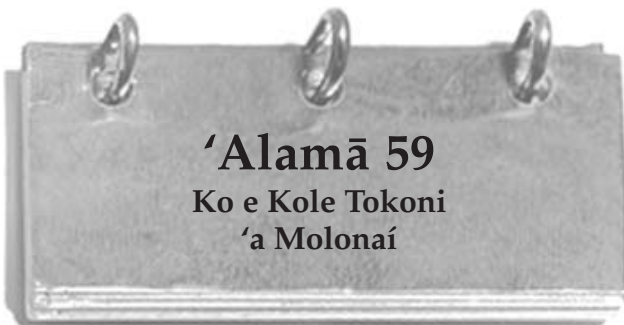

'Alamā 59
Ko e Kole Tokoni
'a Molonai

Na'e tupulaki 'a e mālohi 'o e kau tau Leimanā pea nau fakamanamana'i 'a e ngaahi kolo 'o e kakai Nīfai. Na'e 'ave 'e he 'Eikitau ko Molonai ha tohi kia Peiholani 'o kole ke 'oange ha kau tau tokolahi ange pea mo ha me'akai ke tokoni ki hono malu'i 'a honau fonuá, ka na'e 'ikai pē ke 'omi ha tokoni. 'I ho'o lau 'a e 'Alamā 59, fakatokanga'i 'a e me'a na'e hoko ko e tupu mei he 'ikai ke fai ange ha tokoni peá ke kumi 'a e ongo me'a 'e ua na'e tokanga ki ai 'a Molonai 'o kau ki hono kakai pea mo e pule'anga na'e totonu ke pou pou ange kiate ia.

Ke Mahino 'a e Folofolá

'Alamā 59

Ngaohi (v. 6)—Fakamālohi'i

Ta'e tokanga (v. 13)—'Ikai ke tokanga, si'aki

Ko Hono Ako 'o e Folofolá

Fai 'a e 'ekitiviti A 'i ho'o ako 'a e 'Alamā 59.

A Fai ha Tohi

Toe vakai ki he 'Alamā 59:3–13 peá ke fai ha tohi kia Peiholani 'o fakahā ai 'a e ngaahi fakakaukau mo e ngaahi me'a 'okú ke hoha'a ki ai 'o kau ki he me'a na'e hokó 'o hangē pē ko Molonai koē.



'Alamā 60
Ko e Tohi 'a Molonai
kia Peiholani

Na'e mamata pē 'a Molonai kae kamata ke mālohi 'a e kau Leimanā. 'I he faka'au ke toe mālohi ange 'a e kau tau Leimanā 'i honau tokolahi, na'e 'ikai ke toe ma'u 'e he kau Nīfai ha me'akai pe ko ha fakatokolahi 'o e kau taú meia Peiholani. Kapau ko Molonai koe, ko e hā e ngaahi me'a na'a ke mei tokanga ki ai? Ko e hā ho'o ongo 'o kau kia Peiholani? Ko e 'Alamā 60 ko ha tohi ia na'e fai 'e Molonai kia Peiholani. Vakai angē pe na'e tatau 'a e ngaahi fakakaukau mo e ngaahi ongo 'a Molonai ki ha ngaahi fakakaukau mo ha ngaahi ongo na'a ke mei ma'u.

Ke Mahino 'a e Folofolá

'Alamā 60

Tuku mai (v. 5)—Foaki mai, 'omai

Fakapikopiko (v. 14)—Fakapikopiko

Tulemohe (v. 7)—Fakakaukau fakapo'uli

Fakamovetevete (v. 16)—Fakamovetevete'i

Ngaahi angatu'u (v. 27)—
Ngaahi fakafepaki

Fa'ao (v. 27)—'Ave ta'e totonu
pe fakamālohi

Faka'ake 'a kimoutolu
(v. 29)—Faka'āki 'a kimoutolu,
fai ha me'a

Ta'ofi (v. 30)—Fakafe'atungia'i,
fakafaingata'a

Pikitai (v. 34)—Mateaki'i,
poupou'i

'Alamā 60:23–24—'E Tomu'a Fakama'a 'a e Loto Ipú'

'Oku mahu'inga ange ke tau tauhi 'a hotau ngaahi lotó mo hotau ngaahi 'atamai ke ma'a 'i ha'atau fu'u tokanga lahi ange ke fakama'a 'a e tafa'aki ki tu'a koe'uhi he 'oku hangē ko e lau 'a ha lea fakatātā 'e taha, "he ko e ngaahi mahalo 'o e loto [o e tangatā], ko ia ai pē ia" (Lea Fakatātā 23:7). 'I hono talatalaaki'i atu kia Sīsū 'a 'Ene kau ākongá koe'uhi ko e 'ikai ke nau fai 'a e 'ulungāanga tukufakaholo ko ia 'o e fanofano 'o honau nimá pea nau toki kaí, na'á Ne akonaki ai 'o pehē "he 'oku ha'u mei he lotó 'a e mahalo koví, mo e fakapoó, mo e tono fefiné, mo e fe'auaki, mo e kaiha'a, mo e fakamo'oni loí, mo e lea koví." Na'e hoko atu 'Ene folofolá 'o pehē, "ko 'eni 'a e ngaahi me'a 'oku faka'uli'i 'a e tangatā" ka 'oku 'ikai ko e ta'e fanofano 'o e nimá (Mātiu 15:19–20).

Na'e hoha'a 'a Molonai na'a 'oku mahaki'ia fakalaumālie 'a e laumālie 'o hono pule'angá pea fie ma'u ai ke fakama'a. Na'e akonaki 'a Palesitani 'Ešela Tafi Penisoni 'o kau ki hono fie ma'u ko ia ke fai ha fakama'a pehē 'i hotau 'ahó ni:

"Kapau 'oku tau fie ma'u ke fakama'a 'a e loto ipú, kuo pau ke tau si'aki 'a e ta'e anga ma'a pea tau hoko 'o ma'a. . . .

"'E hoku ngaahi tokoua mo e tuofāfine 'ofeina, 'i he'etau fufulu ko ia 'o e loto ipú, 'e fie ma'u ke fakahoko ha ngaahi liliu 'i he'etau ngaahi mo'ui fakatāutahá, 'i hotau ngaahi fāmili, pea 'i he Siasí" ('i he Conference Report, Epeleli 1986, 4, 6; pe *Ensign*, Mē 1986, 5, 7).

Ko Hono Ako 'o e Folofolá

Fai ha ua 'o e ngaahi 'ekitiviti ko 'eni (A–F) 'i ho'o ako 'a e 'Alamā 60.

A Ko Hono Fili 'o ha Takimu'a

Fakakaukau 'o pehē ko e 'Eikitau ko Molonai ko ha kanitēiti ia ke hoko ko ha taki 'o homou fonuá. Lau 'a e 'Alamā 60:2–10 pea hiki 'a e ngaahi 'ulungāanga lelei 'okú ke pehē te ne ngaohi ia ke ne hoko ko ha takimu'a lelei.

E Fili e Ngaahi Fakamatalá



Lau hifo 'a e 'Alamā 60:10–15 pea ke hiki 'i ho'o pepa akó ha ngaahi fakamatala 'e tolu mei he ngaahi fakamatala ko 'eni 'okú ke ongo'i te nau fakafongā'i lelei taha 'a e ngaahi fakakaukau 'a Molonai 'a ia na'á ne fakahā 'i he'ene tohi kia Peiholani.

1. Na'e 'ofa 'a e kau taki 'o e kakai Nifai 'i he'enu kau taú mo poupou'i kinautolu.
2. Ko e fo'ui 'o e kau taki 'o e kakai Nifai na'e mate ai 'enu kau taú.
3. Na'e nofo noa'ia pē 'a e kau taki 'o e kakai Nifai mo ta'e fai ha me'a lolotonga ko iá 'oku mate 'enu kau

taú 'i he tau na'e fai.

4. Na'e mate 'a e kau tau Nifai koe'uhi ko e 'ikai ke nau tuí.
5. Na'e fakapikopiko mo ta'e tokanga 'a e pule'anga 'o e kau Nifai ki he'ene kau taú.

F Toe Fakalea Fo'ou 'a e Ngaahi Kupu'i Lea

'Oku 'oatu 'i lalo ha ngaahi kupu'i lea lahi na'e to'o mei he tohi 'Alamā 60:23–36. Lau 'a e kupu'i lea taki taha 'i hono fakalea pē 'i he ngaahi veesi 'oku tu'u ai péa ke toki hanga leva 'o fakalea fo'ou 'a e kupu'i leá 'i ho'o fakalea pē 'a'au.

1. "Kae 'oua kuo mau tomu'a fakama'a 'a e loto ipú" (v. 24)
2. "Te u fakatupu 'a e ngaahi angatu'u kiate kimoutolu" (v. 27)
3. "Kuo tupu 'i ho'omou angahalá 'a e mole lahi 'iate kimautolú" (v. 28)
4. "Pea ka 'ikai te mou tokoni mai kiate kimautolu, vakai te u 'alu atu kiate kimoutolu" (v. 30)
5. "Kuo tupunga ho'omou angahalá 'i ho'omou manako ki he fakamālō mo e ngaahi me'a va'inga 'o māmani" (v. 32)
6. "'Oku 'ikai te u kumi ki he mālohí, ka ke holoki hifo ia" (v. 36)



Na'e puke 'a e kolo ko Seilahemalá mo e pule'anga 'o e kau Nifai 'e he ngaahi fili 'o e tau'atāina mo e mā'oníoní. Ko e taimi faingata'a ni na'e ma'u ai 'e Peiholani 'a e tohi 'a Molonai. Ko e hā e me'a te ke fai 'i he a'u atu 'a e tohi kapau na'a ko Peiholani koe? 'I ho'o lau 'a e tali 'a Peiholani, manatu angé ki he ongo fefeka 'a e tohi 'a Molonai pea ke fakakaukau pe ko e fa'ahinga tangata fēfē 'a Peiholani.

Ke Mahino 'a e Folofolá

'Alamā 61

Fakamanavahee'i (v. 4)—
Fakalotosi'i

Angatu'u (v. 7)—Fakafetau

Loto to'a (v. 7)—Lava

Fakapapau (v. 8)—Kaungā
ngāue, talite

Fakaanga'i (v. 9)—Fakaanga'i,
tukuaki'i

Hoa (v. 12)—'Aonga, fie ma'u

Ko Hono Ako 'o e Folofolá

Fai 'a e 'ekitiviti A mo e E 'i ho'o ako 'a e 'Alamā 61.

A Ngaahi Palōpalemá mo Honau Ngaahi Veteki'angá

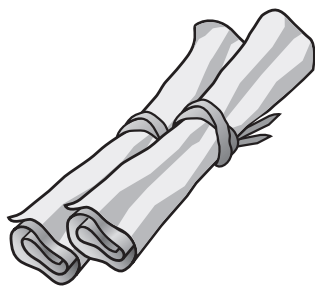

Tā ha ongo kōlomu 'e ua 'i ho'ō pepa akó pea fakahingoa 'a e taha "Ko e Palōpalemá" pea taha "Ko e Veteki'angá". Lau 'a e 'Alamā 61 pea fakamatata ki he palōpalema na'e fehangahangai mo Peiholaní pea hiki e ngaahi me'a na'á ne fokotu'u ange ke fai. Lau 'a e 'ulu'i fakamatata 'o e 'Alamā 51 pea ke fakamatata pe 'okú ke ongo'i ko e hā 'a e tali 'a Molonai ki he founga na'e 'oange 'e Peiholaní..

E Vahevahe ha Sipinga

Toe vakai ki he 'Alamā 61:15–21.

1. Tohi ha ongo sipinga 'e ua 'o ha kakai 'okú ke 'ilo'i 'a ia na'a nau lavame'a koe'uhi ko e ivi ko ia na'a nau ma'u mei he 'Eiki.
2. Tohi'i ha ongo founga 'e ua 'e lava ke ke ma'u 'o toe lahi ange ai 'a e ivi 'o e 'Eiki 'i ho'o mo'ui.

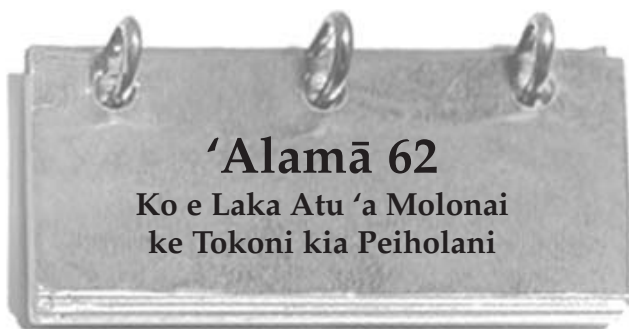

'Alamā 62

Ko e Laka Atu 'a Molonai ke Tokoni kia Peiholani

Tupu mei he loto-to'a mo e poto fakatakimu'a na'e ma'u 'e Molonai mo e kau taki Nifai kehé, na'e fakangata 'a e angatu'u 'a e kau tangata tu'i 'i Seilahemalá pea faifai 'o ngata mo e tau mo e kau Leimaná. 'Okú ke pehē ko e hā e fa'ahinga me'a na'e hoko ki he pule'angá ko e tupu mei he angatu'u ko 'eni? 'Okú ke pehē ko e hā 'a e nunu'a 'o e tau taimi lōloa mo fakatupu 'auha na'e fai mo e kau

Leimaná 'i he anga 'o e nofo 'a e kakai Nifai pea 'i he Siasí? Kumi 'a e tali ki he ngaahi fehu'i ko 'eni lolotonga ho'o ako 'a e 'Alamā 62.

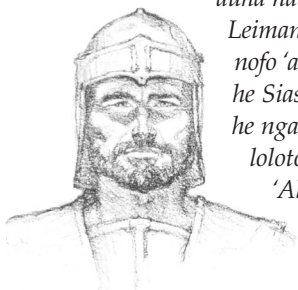

Molonai



Peiholani

Ke Mahino 'a e Folofolá

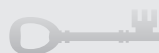

'Alamā 62

Kau angatu'u (v. 6)—Kau Nifai na'e angatu'ú
Loto to'a (v. 37)—Loto to'a
Tuku (v. 43)—Tuku ange

Fakatonutonu (v. 44)—Fakatonutonu, toe fokotu'utu'u fo'ou
Faka'au (v. 48, 51)—Tupu

Ko Hono Ako 'o e Folofolá



Fai ha ua 'o e ngaahi 'ekitiviti ko 'eni (A–H) 'i ho'o ako 'a e 'Alamā 62.

A To'oto'o Me'a Lalahi 'a e Ngaahi Me'a Na'e Hokó

Ki he ngaahi me'a lalahi taki taha ko 'eni na'e to'o mai mei he 'Alamā 62:1–11, hiki ha ongo fakamatata 'e ua 'oku fekau'aki mo e talanoá:

1. Hiki hake 'a e fuká (vakai, v. 1–5)
2. Ikuna'i 'a e kau tangata tu'i (vakai, v. 6–9)
3. Toe fakamālohi e laó (vakai, v. 10–11)

E Ko e Hā Ha'o Lea 'e Fai?

To e vakai ki he 'Alamā 62:12–17. Fakakaukau loto pē ko e taki koe 'o e kakai 'o 'Āmoní. Ko e hā ha'o lea 'e fai ki he kau Leimana na'e ma'u pōpula 'i he taú.

F Hiki ha Fakamatata Ki ha Taha Kuo Pekia

Lau 'a e 'Alamā 62:35–38 pea ke hiki ha fakamatata kia Teanikumi 'i he'ene maté. (Ko e fakamatata ko 'eni ko hano fakahā ia 'o e mate 'a e toko taha ko iá 'a ia 'oku fakakau ai ha ki'i fakamatata nounou 'o kau kiate ia. 'Oku kau ki ai 'a e fakamatata pe ko hai ia, 'ene ngāue lavame'á, mo e 'uhinga na'á ne fai ai e me'a na'á ne fai.

H Fakamatata Fakanounou'i Ha Potu Folofola

Toe vakai ki he 'Alamā 62:39–51.

1. Hiki ha ni'ihí 'o e ngaahi 'uhinga 'okú ke pehē na'e" loto fefeka" ai ha ni'ihí 'o e kau Nifai ko e tupu mei he taú, lolotonga ko iá na'e "fakamolū" e ngaahi loto ia 'e ni'ihí.
2. Fakamatata ki he founga na'e tokoni'i 'aki 'e Hilamani mo hono kāingá 'a e kakai ke nau lava'i 'a e ngaahi nunu'a 'o e taú.
3. Ko e hā e me'a te ke lava ke fai he taimí ni ke teuteu atu ki he ngaahi taimi faingata 'a e hoko mai ki ho'o mo'ui koe'uhí ke 'oua na'a fakafefeka ho lotó?

'Alamā 63

Ko e Hiki 'a e Kakai Nīfaí ki he Potu Fonua 'i he Tokelaú

I he 'osi ange 'a e tau mo e kau Leimaná, na'e toe mafola atu 'a e nofo 'a e kau Nīfaí ki he potu fonua 'i he tokelaú. 'Okú ke pehē ko e hā hono 'uhinga 'o e fie hiki ko 'ení? Na'e 'uhingá ke nau ma'u ha feitu'u fonua f'ou pea toe lahi ange mo e ngaahi faingamālié, pe na'e toe 'i ai ha ngaahi 'uhinga kehe ia? Na'e pulia 'a e ní'ihí 'o kinautolu na'a nau mavahe atu ki he fonua 'i he tokelaú, pea 'oku te'eki ai pē ke 'ilo'í 'a e feitu'u na'a nau nofo'í. Na'a nau 'alú nai ki fē?



e kakai 'o Heikoti: "'Oku ou fie lea kiate kimoutolu 'a e ngaahi tokoua mo e tuofāfine mei Nu'u Silá, ko e kongá kimoutolu 'o e kakai 'o Heikoti, pea 'oku 'IKAI HA TOE FAKAMAHALO ia ai!" Na'a ne fakamatala 'o pehē na'e fakamo'oni'í ange 'e he Laumālié kiate ia lolotonga 'ene ngāue fakafaifekau 'i Hauai'í ko e kakai Polinisiá ko e hako kinautolu 'o Līhai ('i he William A. Cole mo Elwin W. Jensen, *Israel in the Pacific* [1961], 388). Ki mui mai ai, 'i he lotu fakatapui 'o e tempale Hauai'í, na'e fakamālō 'a Palesiteni Hiiipa J. Kalānite ki he Tamai Hēvani 'i he hoko 'o 'ilo'í 'e he "lau mano 'o e ngaahi hako 'o Līhai 'a e ongoongolei'í he fonua 'ofeina ko 'ení".

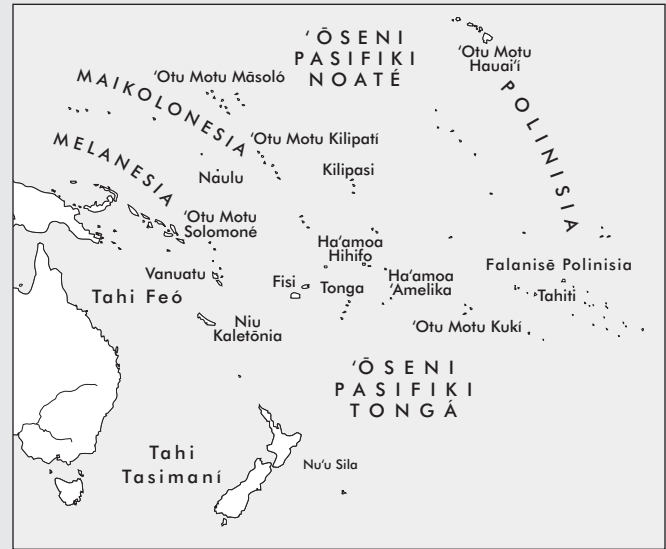

Ke Mahino 'a e Folofolá



'Alamā 63

Ngaahi me'a toputapu (v. 1, 11)—**Ngaahi lekooti** mo e ngaahi koloa 'a e kau Nīfaí na'e toputapú

Tuku (v. 13)—Foaki kia

'Alamā 63:5–9—Ko Hai 'a Heikoti?

Na'e fo'u 'e Heikoti ha ngaahi vaka lalahi 'o ne folau fakatokelau atu ai. Na'e 'ikai pē ke 'ilo' e he kau Nīfaí ia pe na'a ne fakataumu'a ki fē. Kuo fakahā 'e he kau palōfita 'i he ngaahi 'aho kimui ní na'e a'u atu 'a e ngaahi vaka 'o Heikoti ki he ngaahi 'otu motu 'o e Pasifikí 'o nau hoko ai pē ko e kongá 'o e matakali Polinisiá. I he 1913, na'e fakahā ange ai 'e Palesiteni Siosefa F. Sāmita ki ha Kāingalotu Polinisia, 'a ia ko 'ene tali 'eni ki ha mākoní na'a ne ma'u ki mu'a ange ai 'o pehē "mahalo" ko e ní'ihí kinautolu 'o

Ko Hono Ako 'o e Folofolá



Fai 'a e 'ekitiviti A pe E 'i ho'o ako 'a e 'Alamā 63.

A Fai 'a e Ngaahi Fiká

Toe vakai ki he 'Alamā 43:3, 17; 62:39; 63:3 ke fika'í mei ai 'a e fakamatala ko 'ení:

1. Ko e ta'u 'e fiha na'e tau ai 'a Molonai mo e kau Leimaná?
2. Ko e ta'u 'e fiha na'a ne mālōlō lelei ai 'i he melinó hili 'ene 'osi 'a e taú?

E Hiki 'a e Me'a Kuó Ke Akó

Kuó ke 'osi lau 'eni 'a e tohi 'a 'Alamaá. Hiki ha fakamatala 'o kau ki ha potu folofola, talanoa, pe ko ha kongá pē 'o e tohi 'okú ke ongo'í kuó ne tākiekina 'a ho'o mo'uí ki he lelei. Fakamatala ki he founga kuó ne tokoni'í ai koe ke ke hoko ko ha toko taha lelei ange.

Ko e Tohi 'a Hilamaní



Ngaahi Taimi Mā'oni'oni mo e Ngaahi Taimi Fai Angahala

Kuo a'u mai 'eni ki he kongá 'o e Tohi Molomoná kuó ke lau ai ki he ngaahi taimi na'e mā'oni'oni ai 'a e kau Nifai pea mo e ngaahi taimi na'a nau fai angahala aí. 'I he tohi 'a Hilamaní 'oku fu'u lahi 'enau fe'alu'aki mei he anga mā'oni'oni ki he angahalá 'o a'u ki he taimi 'oku meimei fakatupu puputu'u. 'Oku fakatupu fifili kiate kitautolu pe ko e hā na'a nau fu'u ta'e pau pehē aí. Te ke lava pē 'o tauhi ia 'i ho'o pepa akó pe te ke faka'ilonga'i makehe 'i he tohi 'a Hilamaní 'i ho'o Tohi Molomoná 'a e taimi kotoa pē 'okú ke lau ai ki he liliu 'a e kau Nifai mei he anga mā'oni'oni ki he fai angahalá, pe mei he fai angahalá ki he anga mā'oni'oni. Fakatokanga'i makehe 'i he tohi 'a Hilamaní 12 'a e fakamatala 'a Molomona ki he ngaahi liliu ko 'eni.

'Oku Liliu Foki mo e Kau Leimaná

Ko ha toe tafa'aki makehe ia 'e taha 'o e tohi 'a Hilamaní 'a e fa'a anga mā'oni'oni lahi ange 'a e kau Leimaná ia 'i he kau Nifai. Ko hono mo'oni, ko e taha 'o e kau palōfita fakangalongata'a taha 'i he tohi ko 'eni, pea 'i he Tohi 'a Molomoná hono kotoa, ko ha tangata Leimana na'e hingoa ko Samuela.

Ko e Teuteu Atu ki he Fakamo'uí

'Oku faka'osi 'a e tohi 'a Hilamaní ki mu'a sí'i pē 'i he 'alo'i mai 'o Sisū Kalaisí. Na'e ako 'aki 'e Palesiteni 'Ēsela Tafu Penisoni 'o pehē "'oku fakahā mai 'e he lekooti 'o e hisitōlia 'o e kakai Nifai ki mu'a sí'i pē 'i he 'a'ahi ange 'a e Fakamo'uí 'a e ngaahi fakatāta ki hotau kuongá ni 'i he'etau hanganaki atu ko ia ki he hā'ele 'anga ua mai 'a e Fakamo'uí"' ('i he Conference Report, 'Epeleli 1987, 3; pe *Ensign*, Mē 1987, 4). Mahalo pē te ke fie kumi 'a e ngaahi fakatāta ko 'eni 'i ho'o lau ko ia 'a e tohi 'a Hilamaní.



Ko e taimi ko ē na'e pekia ai 'a e tu'i fakamaau lahi Nifai ko ia ko Peiholani, na'e 'i ai 'a e ngatū pe ko hai te ne fetongi iá. Na'e hoko heni 'a e fakakikihī mo e lingi toto. Lolotonga 'a e taimi ko 'eni, na'e fehangaangai ai 'a e kau Nifai mo ha ongo fili 'e ua: ko Kisikumeni mo Kolianitomuli. Ko hai 'a e ongo tangata ko 'eni pea ko e hā 'a e me'a ná na fakataumu'a ki ai? Lolotonga 'enau fefuhu'aki mo e kau Nifai 'i he ngaahi founga kehekehe, na'a nau faitatau 'i he'enau holi ko ia ke faka'auha 'a e kakai Nifai.

 <p>PEIHOLOANI I .. ko e tu'i fakamaau lahi</p>	 <p>PEIHOLOANI II .. na'e fili ke ne hoko ko e tu'i fakamaau lahi fo'ou; na'e fakapoongi 'e Kisikumeni</p>	 <p>PEIKUMENAI .. tokoua 'o Peiholani II; na'e fakanofa ke hoko ko e tu'i fakamaau lahi hili hono fakapoongi</p>	 <p>MOLONAIHÁ .. hono tokouá taki 'o e kau tau Nifai; foha 'o e</p>
 <p>PEIANIKAI .. 'Eikitau ko Molonái ko e tokoua 'o Peiholani II; na'a ne taki 'a e angatu'u</p>	 <p>KISIKUMENI .. ki hono tokouá na'a ne tāmata'i 'a Peiholani II peá ne toki fokotu'u ha</p>	 <p>KOLIANITOMULI .. kautaha fufū. ko e tangata Nifai angatu'u; na'a ne taki</p>	 <p>TUPALOTE .. 'a e kau tau Leimaná foha 'o e tu'i Leimana ko 'Amoloné</p>

Ke Mahino 'a e Folofolá



Hilamani 1

Ta'e fa'alaua (v. 14)—Tokolahi 'aupito, ta'e fa'alaua

Tā hifo 'a e kau le'ó (v. 20)—Tāmate'i e kau le'ó

Kolo (v. 22)—Kolo tau

Tatali (v. 23)—Nofo

Kolo motu'a (v. 27)—Senitā ki he ngaahi me'a faka-pule'angá

Ta'ofi (v. 30)—Ta'ofi ke 'oua 'e toe hoko atu

'Ave fakavavevave (v. 32)—Fokotu'u fakafokifā

Lotolotonga (v. 32)—'I loto mālie

Ko Hono Ako 'o e Folofolá



Fai ha ua 'o e ngaahi 'ekitiviti ko 'eni (A–F) 'i ho'o ako 'a e Hilamani 1.

A Ko Hai Na'á Ne Fai 'a e Hā?

- Tohi'i ha sētesi 'e taha 'o kau ki he ngaahi me'a na'e fai 'e he kakai taki taha ko 'eni 'i he Hilamani 1: Peiholani (ko e fohá), Peianikai, Peikumenai, Kisikumeni, Kolianitomuli, Tupalote, Molonaihá.
- Fakakaukau ki he me'a 'oku fakahā mai 'e he Hilamani 1:13–17 'o kau kia Kolianitomuli mo Tupaloté. Faka'aonga'i 'a e fakamatala 'i he ngaahi veesi ko iá ke fakapapau'i pe ko e hā e me'a 'oku faitatau ai 'a e ongo tangata anga kovi ni. Te ke 'ohovale koe ai.

E Ko e Taumu'a 'o e Fo'i Talanoá

- Ko e hā e ngaahi lēsoni 'okú ke pehē na'e totonu ke 'osi ako 'e he kau Nifái mei he ngaahi me'a 'oku hoko 'i he Hilamani 1? 'Omi ha ngaahi fakatātā pau mei he vahé.
- 'Okú ke pehē ko e hā e ngaahi lēsoni 'e lava ke ako 'e he kakai 'i hotau kuongá ni mei he Hilamani 1? 'Omai ha ngaahi fakatātā pau mei he vahé.

F Tā ha Fakatātā

'Oku 'i he Hilamani 1:18–34 hano fakamatala'i 'o e laka 'a e kau tau 'a Kolianitomulí na'e ki'i lavenga tamaki, 'o hoko ai mo 'ene 'ulungia. Hili ho'o lau 'a e fakamatalá, tā ha fakatātā 'o faka'alí'ali mai ai 'a e me'a na'e hoko ki he kau tau 'a e kau Leimaná mo hono 'uhinga na'e lava ai ke ikuna'i kinautolu 'e Molonaihá.



Hilamani 2 Ko e Kau Kaiha'a 'a Katianetoni

'I he Hilamani 1, na'e tohi ai 'e Molomona 'o kau ki ha ongo tu'i fakamaau 'e toko ua na'e fakapoongi. 'I ho'o lau 'a e Hilamani

2, fakatokanga'i 'a e toko taha na'e hoko ko e tu'i fakamaau fo'ou. 'Okú ke pehē ko e hā hono 'uhinga na'a nau fili ai iá? Ko e hā 'ene me'a na'e fai ke 'oua na'a ne hoko ko e tu'i fakamaau hono tolu ke fakapōngi. Ko e hā e me'a na'e lava ke fai ki he fakamanamana fo'ou mo mālohi ko eni na'e fai ki he pule'anga 'o e kau Nifái? Fakatokanga'i foki e me'a na'e lea 'aki 'e Molomona 'o kau ki he ola kovi 'o e ngaahi kautaha fufū ko iá.

Ke Mahino 'a e Folofolá



Hilamani 2

Lamalama (v. 3)—Talitali fakafufū

Kautaha (v. 8)—Ko ha kulupu kuo fokotu'u ke ngāue fakafufū

Hilamani 2:8—Ko e Hā 'a e Kautaha Fufū?



Katianetoni

Ko e kau kaiha'a pe kautaha 'a Katianetoni ko ha kautaha fufū ia. Ko e ngaahi kautaha fufuú ko ha ngaahi kulupu ia 'o ha kakai 'oku nau ngāue 'aki 'a e ngaahi founa fai kovi ke ma'u ai 'a e mālohi mo e tu'umālie. 'Oku fakalele fakapulipuli pē kinautolu koe'uhí he 'oku nau feinga ke kākaa'i mo ma'u honau faingamālie 'i he ni'ihí kehé. 'Oku nau ngāue 'aki 'a e kākaa, fakapoó, mo e loí pea ko e ngaahi fili kinautolu 'o e ngaahi pule'anga pea mo e kakai lelei 'i he feitu'u kotoa pē. 'Oku

nau loto fiemālie ke fai 'a ia kotoa pē 'e fie ma'ú ke laka ai ki mu'a 'enua ngaahi ngāue. Kuo 'osi fakatokanga mai kiate kinautolu 'a e kau palōfita 'o onopōni 'oku 'i ai 'a e ngaahi kautaha 'i he ngaahi 'ahó ni 'oku nau fakatu'utāmaki tatau pē mo e kau kaiha'a 'a Katianetoni 'i he taimi 'o e kau Nifái.

Ko Hono Ako 'o e Folofolá



Fai 'a e 'ekitiviti A mo e E 'i ho'o ako 'a e Hilamani 2.

A Fakahā 'a e Ngaahi Konga Mahu'ingá

- 'I he Hilamani 2:13–14, ko e hā e me'a na'e tohi 'e Molomona 'o kau ki he me'a 'e iku ki ai 'a e ngaahi kautaha fufū 'i he lotolotonga 'o e kau Nifái?
- Faka'aonga'i 'a e Hilamani 1:9–12 mo e 2:1–8, 11, 'o ke hiki mei ai 'a e me'a 'oku fai 'e he ngaahi kautaha fufuú, hono 'uhinga 'oku nau fai ai iá, mo e founa 'oku nau fai 'aki iá.

E 'Omai ha Sipinga Fakaeonopooni

- 'I ho'o fakakaukau ki he me'a kuó ke 'osi ako mei hono fai 'o e 'ekitiviti A, tohi 'a e founa 'e lava ke uestia ai 'a ho'o mo'uí 'e he ngaahi kautaha fufuú.
- 'Okú ke pehē ko e hā e founa te tau lava ke tokoni ai ke malu'í 'ene mafola 'a e ngaahi kautaha fufuú?



Hilamani 3

Ko e Taimi 'o e Tu'umālié
mo e Tupulakí

'Oku kau 'i he Hilamani 3 ha fakamatata ki he ngaahi me'a na'e hoko 'i he kau Nifai 'i he vaha'a taimi ko e ta'u 'e



hongofulu. Ko e taimi 'eni na'e fu'u tu'umālie lahi 'aupito ai 'a e kau Nifai. Na'e toe 'ilonga foki 'a e tupu 'i he Siasí. Na'e fakatokanga'i makehe 'e Molomona 'a e me'a ko ia te tau lava ke ako mei he fakamatata ko 'eni. Fakatokanga'i makehe 'a e ongo kupu'i lea ko e "ko ia 'oku hā mai" mo e "oku hā mai" ki he ngaahi lēsoni mahu'inga ko ia.

Ka neongo ia, na'e 'ikai ke lele lelei 'a e me'a hono kotoa pē. Fakatokanga'i angé 'a e ngaahi faingata'a na'e fehanganhangai mo e kau Nifai. Ko e hā e ngaahi me'a na'a nau fakatupu 'a e ngaahi faingata'a ko ia?

Ko Hilamani, ko e foha 'o Hilamani

A Tā ha Laine Fakahokohoko 'o e Ngaahi Me'a Na'e Hokó

'Oku 'i ai 'a e ngaahi vaha'a taimi 'e tolu 'i he tohi Hilamani 3. Ko e veesi taki taha 'oku hiki atu 'i he laine fakahokohoko ko 'eni 'oku 'i ai 'a e me'a na'e hoko ai pea mo e ta'u na'e hoko ai 'a e me'a ko ia. Tā ha laine fakahokohoko tatau mo ia 'oku 'oatu 'i laló pea fakafonu 'aki ia 'a e me'a kuó ke 'osi ako 'i he Hilamani 3.

Laine Fakahokohokó: Hilamani 3

Veesi 1 3 18 19 23 32 33 37

Ta'u

Ko e hā e me'a na'e hokó?

E Fakamatata 'i 'a e Fekau'aki

Fakatatau ki he Hilamani 3:1, ko e hā 'a e fekau'aki 'a e fielahí mo e fakakikihí?

F Faka'aonga'i e Folofolá

Fakakaukau pē 'o pehē 'oku 'i ai hao kaume'a 'oku feinga ke fai 'a e ngaahi fili 'oku totonú. 'Oku 'ilo'i 'e ho kaume'a 'oku mo'oni 'a e ongoongolelei, ka kuo hanga 'e he'ene ngaahi fili halá 'o fakatupu 'a 'ene ongo'i halaia mo ha ngaahi fehu'i fekau'aki mo e fakatomalá, pea ko e tahá, pe 'oku 'aonga nai 'a e fakatomalá pe 'ikai. Ko e hā ha ngaahi founga pau te ke lava ke faka'aonga'i ai 'a e Hilamani 3:27-30, 35 ke tokoni'i ho kaume'a ke ne faka'ehi'ehi mei he 'ahi'ahi, foki mai ki he Siasí, pea fakatupulaki 'a 'ene tui kia Sisū Kalaisí.

Ke Mahino 'a e Folofolá

Hilamani 3

Feke'ike'i (v. 1, 3, 14, 17)—Ngaahi fakakikihí, ngaahi angatu'u

Kuo 'auha (v. 5-6)—Faka'auha, maumau'i

Ngaahi ngāue (v. 13)—Ngaahi me'a 'oku fai

Ta'e filifilimānako (v. 20)—Totonu

Holoki (v. 29)—Fakae'a pea faka'auha

Fakaooloo (v. 29)—Poto, anga kākā

Ngaahi tauhele (v. 29)—Ngaahi tauhele

Fakakākā (v. 29)—Ngaahi founga kākā

Fōngia hifo (v. 29)—Folo'i

Fiemālie (v. 35)—Fiemālie

Fakama'a (v. 35)—Ngaohi ke ma'a mo haohaoa

Tuku (v. 35)—Foaki, 'oange

Ko Hono Ako 'o e Folofolá

Fai ha ua 'o e ngaahi 'ekitiviti ko 'eni (A-F) 'i ho'o ako 'a e Hilamani 3.



Hilamani 4

Ko e Fai Angahalá mo
Hono Ngaahi Nunu'a

'Oku lava pē ke tupu 'a e fai angahalá mei he tu'umālié. 'Oku lava ke tupu 'a e 'auhá mei he fai angahalá. 'Oku 'ikai mo'oni 'eni ki he kau Nifai pē ka ki he kakai 'o e 'aho ní. Ko e hā kuo pau ai ke fakamanamana'i 'aki kitautolu hatau faka'auha pea tau toki fakatokanga'i leva 'oku tau faingata'a'ia fakalaumālie? Ko e hā na'e 'ikai ke talangofua ai 'a e kau Nifai ki he 'Eiki 'o tatau pē 'i he taimi na'e lelei ai mo kovi? Na'e fakamatata'i 'e Molomona 'i he Hilamani 4 'a e me'a na'e hoko 'i he taimi na'e hoko ai mei he tu'umālié ki he fai angahalá. 'E toe lava pē foki ke faka'aonga'i 'ene ngaahi leá kiate kitautolu pea ki he ngaahi tafaki 'e ni'ihí 'o 'etau nofó he 'aho ní.

Ke Mahino 'a e Folofolá



Hilamani 4

Feinga (v. 3)—Feinga

Ngaohi kovi'i (v. 12)—Anga ta'e ofa

'Ahi'ahi (v. 16)—Kamata

Ta'e toka'i (v. 21)—Ta'e tokanga'i, talangata'a, 'ai ke hangē 'oku 'ikai mahu'ingā

Piki (v. 25)—Puke ma'u, kei faivelenga pē

Ko Hono Ako 'o e Folofolá



Fai 'a e 'ekitiviti A mo e E 'i ho'o ako 'a e Hilamani 4.

A Ko e Angahala 'A Māmani Kātoá

1. Na'e lau 'o pehē ko e fielahí ko e angahala ia 'a e māmani kotoa, ko hono 'uhingā he meimei ko e fai angahala kotoa pē 'oku 'i ai 'ene fekau'aki mo e fielahí. Tā 'i ho'o pepa akó 'a e fehokotaki ko 'ení 'aki hono tohi'i 'o e fo'i lea ko e fielahí 'i loto mālie he pēsi. Siakale'i 'a e fo'i leá pea tā ha ngaahi fo'i ngahau mei he fo'i siakalé ki he ngaahi tafa'akí. Tohi'i he ngata'anga 'o e ngaahi fo'i ngahau taki taha ha taha 'o e ngaahi angahala na'e pehē 'i he Hilamani 4:12–13 na'e hoko ko e tupu mei he fielahí 'a e kakai Nīfai.

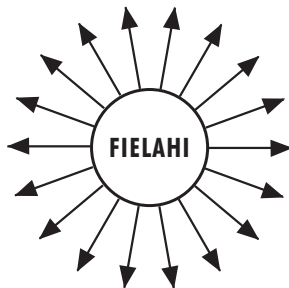

2. Fili ha tolu 'o e ngaahi angahala na'á ke hikí pea fakamatala e founga 'e lava ke takiaki'i atu ai 'a e fielahí 'o a'u ki he fa'ahinga angahala ko ia.
3. Ko e hā e me'a 'oku pehē 'i he Hilamani 3:35 te tau lava 'o fai ke faka'ehi'ehi ai pe ke ta'ofi 'aki 'a e fielahí mei he'etau ngaahi mo'u'i pea lava ke tau faka'ehi'ehi ai mei he ngaahi angahala kehekehé?

E Ko 'Eni Kuó U Vakai

1. Kumi hake pea valivali 'a e kupu'i lea ko ia ko e "na'a nau vakai" 'i he Hilamani 4:23–26 pea hiki 'a e ngaahi nunu'a 'o e ngaahi angahala na'e vakai ki ai 'a e kau Nīfai.
2. Ko e hā e tāpuaki kuo foaki mai 'e he 'Eiki ke tokoni kiate kitautolu ke tau "vakai" ki he ngaahi nunu'a ki mu'a koe'uhi ke 'oua na'a tau a'usia kinautolu? (vakai, Mōsaia 8:16–18). Ko e hā 'a e tāpuaki kuo foaki mai 'e he 'Eiki ke tokoni'i kitautolu ke tau "vakai" ki he ngaahi nunu'a ki mu'a koe'uhi ke 'oua na'a tau a'usia kinautolu?" (vakai, Mōsaia 8:16–18).
3. 'Omai ha sīpinga pau 'o ha nunu'a na'e tokoni'i koe pe ko ho fāmili 'e he 'Eiki ke ke 'ilo'i pea faka'ehi'ehi mei ai koe'uhi pē ko e tāpuaki ko 'ení.



Hilamani 5

Ko Nīfai mo Līhai 'i he Fale Fakapōpulá

Na'e tuku ange 'e Nīfai ko e foha 'o Hilamani, 'a e nofo'a 'o e fakamāu ka ne fakamoleki ha taimi lahi ange ki hono malangá 'o e ongoongolelei 'o hangē pē ko ia na'e fai 'e 'Alamā 'i he ngaahi ta'u ki mu'a ai (vakai, 'Alamā 4:15–19). Ko e hā e me'a 'oku ako'i mai 'e he ngaahi ngāue na'e fai 'e he ongo palōfitá ni 'o kau ki he founga lelei taha ke fakalelei'i "aki 'a e anga 'o e nofó? Ko e hoa malanga 'o Nīfai 'a hono tokoua pē ko Līhai, 'a ia ko ha tangata na'e anga fakalaumālie tatau pē mo Nīfai (vakai, Hilamani 11:19). I he Hilamani 5, te ke lau ai 'o kau ki he ongo faifekau tu'ukimu'a ko 'ení pea mo e akonaki na'á na ma'u mei he'ena tamaí. I ho'o lau ko ia 'a e vahe ko 'ení, kumi 'a e fakamo'oni ko ia 'okú ne fakamo'oni'i mai na'á na fakafanongo ki he akonaki 'a 'ena tamaí.



Olá Tāntakāi 'i Nīfai mo Līhai 'a e Pōu Afí © 1966 Ronald K. Crosby

Ke Mahino 'a e Folofolá



Hilamani 5

Faka'au 'o taau (v. 2)—Hoko 'o mateuteu

Ngaahi ongoongo (v. 11, 29)—Pōpoaki, ongoongo

Veuki (v. 17)—Fakapupu'u 'i pe fakahala'i, pupupu'u

Fu'u longoa'a lahi (v. 30)—Le'o-lahi

Movetevete (v. 31, 42–43)—Mavahe, 'ikai'iloa

Pehē (v. 33)—Lea

Fetalanoa'aki (v. 38–39)—Lea

Fekau (v. 49)—Tala ange, fakaafe'i

Ko Hono Ako 'o e Folofolá

Fai ha ua 'o e ngaahi 'ekitiviti ko 'eni (A-F) 'i ho'o ako 'a e Hilamani 5.

A Ko Ha Fo'i lea Mahu'inga

Na'e pehē 'e Eletā Sipenisā W. Kimipolo 'i he'ene kei hoko ko e mēmipa 'o e Kōlomu 'o e Kau 'Aposetolo 'e Toko Hongofulu Mā Ua: "Ko e taimi ko ē 'okú ke kumi ai 'i he tikisinalé ke ma'u 'a e fo'i lea mahu'inga tahá, 'okú ke 'ilo'i 'a e fo'i lea ko iá? Mahalo pē ko e 'manatu'í.' Pea koe'uhi kuo mou 'osi fai kotoa pē ha ngaahi fuakava—'oku mou 'ilo'i 'a e me'a ke fai pea 'oku mou 'ilo'i 'a e founga ke fai 'akí—ko e me'a lahi taha 'oku tau fie ma'ú 'e kitautolu ke tau manatu'í. . . .Ko e fo'i leá ko e 'manatu'í. Ko e polokalamá ko e 'manatu'í. ("Circles of Exaltation" [lea na'e fai ki he kau faiako fakalotú, 28 Sune 1968], 8).

1. Kumi pea valivali'i 'a e fo'i lea ko e manatu'í 'i he akonaki 'a Hilamani ki hono ongo fohá 'i he Hilamani 5:5-14, pea ke hiki 'i ho'o pepa akó ha lisi 'o e ngaahi me'a na'á ne fie ma'u ke nau manatu'í.
2. Fili ha taha mei ho'o lisi pea fakamatala ki he lelei te ne fai 'i he mo'ui 'a ha taha 'o kapau te ne manatu'í ma'u pē 'a e tefito'i mo'oni ko iá?
3. Fakatatau ki he Hilamani 5:5, 14, na'e tali fēfē 'e Nifai mo Lihai 'a e akonaki 'a 'ena tamai?

E Potu Folofola Ako Ma'ulotó—Hilamani 5:12

Tā ha fa'ahinga fakatātā pē—'e lava ke te tā ia, faka'aonga'i ha ngaahi fakatātā na'á ke kosi mei ha nusipepa, pe ko hano faka'aonga'i lōua pē— 'a ia 'e lava ke ne tokoni'i koe ke ke ako'i 'a e Hilamani 5:12 ki he fānau 'i he Palaimelí. Vahevahe ia mo ho fāmilí.

F 'Omai ha Fakamo'oni

'Oku fa'a lave 'a e folofolá 'o kau ki he mālohi 'o e folofola 'a e 'Otuá. 'Oku 'uhinga 'eni ki he ola lelei 'o hono ako'i 'o e ongoongolelei pea mo e founga 'oku tokoni ai ki he kakai ke nau liliu pea fakatomala mei he'enua ngaahi angahalá. 'I ho'o toe vakai ko ia ki he Hilamani 5:13-19, kumi ai 'a e ngaahi sippinga 'o e "mālohi 'o e folofolá." Hanga 'o fakamatala'i 'a e founga na'e liliu ai 'a e kakai 'i he kolo 'o Nifai ko e tupu mei he'ene malanga kiate kinautolú.



'Oku tau lau 'i he Hilamani 6 'o kau ki he ni'ihí 'o e ngaahi lelei na'e tupu mei he ngāue fakafaipekau 'a Nifai mo Lihai 'i

honau kakai—kae fakatautefito 'eni ki he lotolotonga 'o e kau Leimaná. Na'e lahi 'a e melinó mo e tu'umalié. Ka neongo ia, 'oku fa'a faingofua ange pē ke ngalo 'a e 'Eiki 'i he taimi 'o e melinó mo e tu'umalié. Ko e taimi ko ē 'oku tuku taha ai pē 'e he kakai 'enau tokangá 'i he ngaahi 'ahi'ahi 'a māmani, 'e lava ke ma'u 'e Sētane 'a e mālohi lahi kiate kinautolu. Ko e taha 'o 'ene ngaahi me'angāue 'aonga tahá ko e ngaahi kautaha fufuú. 'Oku tupu mo mo'ui 'a e ngaahi kautaha fufuú 'i he feitu'u 'oku 'i ai 'a e siokitá, mānumanú, mo e holi ke ma'u 'a e mālohi. 'Oku tohi 'i he vahe ko 'eni 'a e anga hono toe ma'u 'e Sētane mo e ngaahi kautaha fufuú ha mālohi lahi ki he kau Nifai. Ko e hā e me'a 'oku lava ke tau ako mei hení? Lau fakalelei ke ke vakai ki he me'a na'e fie ma'u 'e Molomona mo e 'Eiki ke mahino kiate kitautolú koe'uhi ke 'oua na'a tau toe fai 'a e ngaahi fehālaaki tatau ko iá 'o tau mo'ulaloa ai ki he mālohi 'o e filí.

Ke Mahino 'a e Folofolá

Hilamani 6

- | | |
|--|--|
| Ta'e fie fakatomala (v. 2)—Ta'e fakatomala, 'ikai fakatomala mei he ngaahi fehalāki | Vete koloa (v. 17-18, 21, 23)—'Ave fakamālohi mei ha taha |
| Na'ina'i (v. 4)—Fakalotolahi'i, faka'ai'ai | Fakatauvele'i (v. 26)—'Ai ha fa'ahinga me'a ke hā matamatalelei, 'ahi'ahi'i |
| Fetuiaki (v. 8)—Fefakatau 'aki, fetu'utaki | Fakatauvele'i (v. 38)—Fakatauvele'i ke talangata'a |
| Fu'u tupulaki (v. 12)—Tu'umalié, lavame'a | Ngaahi koloa vete (v. 38)—Ngaahi koloa kaiha'a |

Ko Hono Ako 'o e Folofolá

Fai ha ua 'o e ngaahi 'ekitiviti ko 'eni (A-H) 'i ho'o ako 'a e Hilamani 6.

A Kumi ha Ngaahi Kupu'i Lea Mahu'inga

1. 'Oku ako'i kiate kitautolu 'e he tohi Hilamani 6:31 kuo ma'u 'e Sētane 'a e ngaahi loto 'o e "tokolahi" 'o e kau Nifai. Na'e 'ikai ke ne fakamālohi'i, pea na'e 'ikai ke ne lava 'o fakamālohi kinautolu ke nau 'i hono mālohi. Kumi ha ongo kupu'i lea 'e ua pe lahi hake ai 'okú na fakamatala'i e founga na'e lava ai ke ne ma'u 'a e mālohi ki he ngaahi loto 'o e kau Nifai. Hiki kinautolu ki ho'o pepa akó.
2. Ko e hā ha me'a te ke lava 'o fai ke ta'ofi 'aki 'a Sētane mei he'ene ma'u ho lotó? 'E lava pē ke ke fakakaukau ki ha ni'ihí 'o e ngaahi tefito'i mo'oni na'á ke ako 'i he Hilamani 5 ke hoko pē ko e konga 'o ho'o talí

E Fakakaukau ki ha fo'i Fehu'i

Tā 'i ho'o pepa akó ha saati tatau mo ia 'oku hā atu 'i laló, pea tohi'i 'i ai mo e ngaahi kupu'i lea mei he Hilamani 6:21-31. Fakakaukau ki ha fo'i fehu'i 'e lava ke tali 'aki 'a e kupu'i lea ko ia 'oku 'outú. Ko e me'a fika 'uluaki ko ha sippinga pē ia ke tokoni'i koe 'i ho'o kamata.

Hilamani 6	Talí	Fehu'í
v. 21	Sētane	Ko hai 'okú ne fakalotoa 'a e kau taki 'o e ngaahi kautaha fufuú?
v. 22	"Koe'uhí ke nau 'ilo'í ha kaungā-me'a 'a ia kuó ne fai 'a e fuakavá"	
v. 26	Katianetoni	
v. 28	"Faka'auha 'o 'osi'osingamālie"	
v. 30	"Tupu'anga 'o e angahala kotoa pē"	
v. 31	"Molomoloki 'i honau lalo va'é"	

F Ko e Hā e Me'a Te Ke Lava 'o Fai?

- Tohi 'a e ngaahi me'a 'oku ako'i mai 'i he Hilamani 6:17–40 'o kau ki he ngaahi kautaha fufuú. Fakatokanga'i 'a e ngaahi veesi ko ia na'á ke ma'u mei ai 'a e me'a taki taha 'i ho'ó lisi.
- Hiki ha lisi 'e taha 'o ha ngaahi me'a 'e tolu 'oku makatu'unga 'i he Hilamani 6, 'a ia te ke lava 'o fai ke tokoni ki he faka'ehi'ehi pe ta'ofi 'o e ngaahi kautaha fufuú pea mo honau ngaahi nunu'a koví mei he sōsaieti 'oku mou 'i ai. 'Omai ha fakamo'oni fakatohitapu mei he Hilamani 6 (pe ha toe fa'ahinga fakamo'oni fakafolofola kehe pē 'i he folofolá) ki he fakakaukau taki taha 'okú ke ma'u.

H Fai ha Fakafehoanaki

Tā 'i ho'ó pepa akó ha saati tatau mo e saati hoko haké ke fakafehoanaki 'a e tu'unga 'o e kau Nifai mo e tu'unga na'e 'i ai 'a e kau Leimaná 'i he ngata'anga 'o e Hilamani 6. Ki he veesi taki taha na'á ke hiki mei he Hilamani 6, tohi'i e me'a 'okú ne fakahā mai 'o kau ki he tu'unga 'o e kau Nifai pe ko e kau Leimaná. 'Oku 'omi 'e he ngaahi veesi 'e ni'ihi 'a e fakamatala 'o kau ki he taha pē 'o e ongo kulupú ni.

Kau Nifai	Hilamani 6	Kau Leimaná
	v. 34	
	v. 35	
	v. 36	
	v. 37	
	v. 38	
	v. 39	
	v. 40	



Hilamani 7

Ko e Talaki 'e Nifai 'a e Fakatomalá ki Hono Kakaí

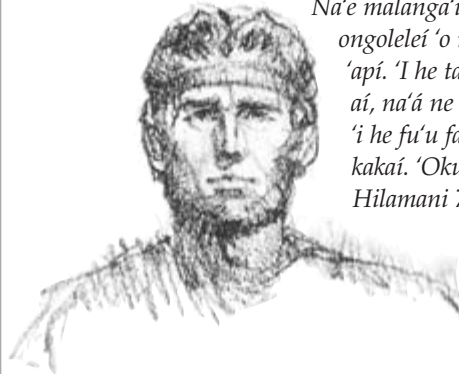

Nifai

Na'e malanga'i 'e Nifai 'a e ongo-ongolelei 'o mama'o mei hono 'apí. 'I he taimi na'á ne foki mai ai, na'á ne ofo pea loto mamahi 'i he fu'u fai angahala lahi 'a e kakaí. 'Oku fakamatala ai 'e Hilamani 7 kiate kitautolu 'a e me'a na'á ne lea 'aki ki he kakaí 'o kau ki he tu'unga na'a nau 'i ai.

Ke Mahino 'a e Folofolá

Hilamani 7

Fonua 'a ia na'á ne tupu aí (v. 3)—Feitu'u na'e fanau'í ai iá (Seilahemala)

Fa'ao (v. 4)—To'o ta'e fakalao e mālohí

Faitotonu (v. 4)—Totonu

- **Kolengofua** (v. 7)—Fakalotoa
- **Tuku** (v. 9)—Fai, fiemālie
- **Ofo** (v. 15)—Ongo'i 'a e ofo
- **Fakatauvele** (v. 16)—'Ahi'ahi
- **Ki mu'a** (v. 22)—'I mu'a, ki mu'a

Ko Hono Ako 'o e Folofolá

Fai 'a e 'ekitiviti A mo e E 'i ho'ó ako 'a e Hilamani 7.

A Fokotu'u Mai ha Himi

Toe vakai ki he Hilamani 7:1–11. Ko e hā nai ha fo'i himi na'e mei lelei ke ne fakafiefia'i e loto 'o Nifai? Ko e hā hono 'uhingá? (Ke ma'u ha toe tokoni makehe, vakai ki he fakahokohoko fakamotu'a lea 'o e ngaahi tefitó 'i he ngata'anga 'o e tohi himí.)

E Fakahā 'a e Ngaahi Fakakaukau Mahu'ingá

Faka'aonga'i 'a e me'a kuó ke ako mei he Hilamani 7:11–29 'o ke tali 'a e ngaahi fehu'í ko 'ení:

- Ko e hā e me'a na'e pehē 'e Nifai ko e 'uhinga ia 'o 'ene "tangi lahi" (v. 11) koe'uhi ko e kau Nifai?

2. Ko e hā e me'a na'e pehē 'e Nifai 'e hoko 'o kapau 'e 'ikai ke nau fakatomalā? (Kumi 'a e kupu'i lea ko e "'o kapau 'e 'ikai te mou fakatomala" 'a ia 'oku toutou lea 'aki 'i he ngaahi veesi ko 'eni.)
3. Ko e hā e ngaahi fakatokanga kuó ke fanongo hono fai 'e hotau kau palōfita mo'u'i ki he kakai 'o e 'aho ní?



Na'e fakahā mai 'i he Hilamani 7 na'e 'ikai ke toe afe 'a Nīfai 'i hono malanga'i 'o e fakatomalā. Ko e hā e me'a na'e hoko 'i he taimi na'e 'ikai ke toe afe ai 'a e lea 'a Lihai, Nīfai, 'Apinetai, 'Alamā, mo 'Amuleki ki honau kakai? 'Okú ke pehē na'e tali fēfē 'e he kakai 'o Nīfai 'a 'ene ngaahi akonaki? Fakatokanga'i fakalelei 'aupito 'a e me'a na'e lea 'aki 'e he kau fakamaau 'a Katianetoní mo ia na'a nau fai.

Ke Mahino 'a e Folofolá

Hilamani 8

Puke ai (v. 1)—Puke	••• Hili honau nimá (v. 10)—
Lau'ikovi'i (v. 2, 5)—	••• Fakamālohi'i
Fakasi'isi'i, tafulu'i	••• Ue'i (v. 11)—Ue'i 'e he
Ta'e fe'unga (v. 3)—Fakafetau	••• Laumālié
Hoko (v. 8)—Hoko ki ai	••• Palasa (v. 14)—Palasa

Hilamani 8:19–20—Ko Hai 'a Seinosi, Seinoki, mo 'Esaiasi?

Ko e taimi pē 'eni 'e taha 'oku lave ai 'i he folofolá 'o kau kia 'Esaiasi. Na'e 'i he ngaahi lau'i peleti palasá 'a 'ene ngaahi akonaki 'o tatau pē mo e ngaahi akonaki 'a Seinosi mo Seinoki (vakai ki he kongá "Ke Mahino 'a e Folofolá" ki he 1 Nīfai 19:10, p. 31).

Hilamani 8:21—Ko Mūleki, ko e Foha 'o Setikia

Na'e hoko 'a e hako 'o Mūleki ko e kongá pē ia 'o e kakai 'o Seilahemalá 'a ia na'e 'ilo'i 'e Mōsaia mo hono kakai (vakai, 'Amenai 1:14–19). Na'a nau hoko kinautolu ko e kau Nīfai.

Ko Hono Ako 'o e Folofolá

Fai 'a e 'ekitiviti A pe E 'i ho'o ako 'a e Hilamani 8.

A Fai ha Fakafehoanaki

1. 'I he Hilamani 8:1–10, na'e hangá 'e he ni'ihí 'o e kau taki anga-kovi 'o e kakai 'o fakamāu'i 'a Nīfai. Fakatatau ki he veesi 4 mo e 10, ko e hā na'e 'ikai ke nau puke ai 'a Nīfai 'o 'ave ke nau tāmāte'i iá?

2. Fakahā mai 'a e kupu'i lea 'i he Tokāteline mo e Ngaahi Fuakava 121:45 'okú ne fakamatala'i 'a e ongo 'oku lava ke tau ma'u 'i he taimi 'oku tau mo'u'i anga-mā'a mo anga-mā'oni'oni ai, 'o fakafehoanaki atu ia ki he ngaahi ongo na'e ma'u 'e he kau tangata anga kovi 'i he Hilamani 8.
3. Hiki ha fakamatala 'okú ne fakanounou'i ha lēsoni 'oku lava ke tau ako mei he Hilamani 8:4, 10.

E Fakakakato 'a e To'oto'o Me'a Lalahi

Na'e faka'aonga'i 'e Nīfai 'a e ngaahi fakatātā mei he hisitōliá ke tokoni ki he kakai ke mahino kiate kinautolu 'a e mo'oni. Tā 'i ho'o pepa akó ha fakatātā tatau mo ia 'oku hā atu 'i laló ke to'oto'o me'a lalahi 'aki 'a e ngaahi tefito'i fakakaukau 'i he'ene leá. Faka'aonga'i 'a e Hilamani 8:11–20 ke fakafonu 'aki 'a e ngaahi fakakaukau 'oku 'ikai ke 'i he to'oto'o me'a lalahi.

Na'e akonaki 'aki 'e Nīfai 'a e ngaahi mo'oni tatau pē mo ia na e akonaki 'aki 'e he kau palōfita na'e 'i mu'a 'iate iá.

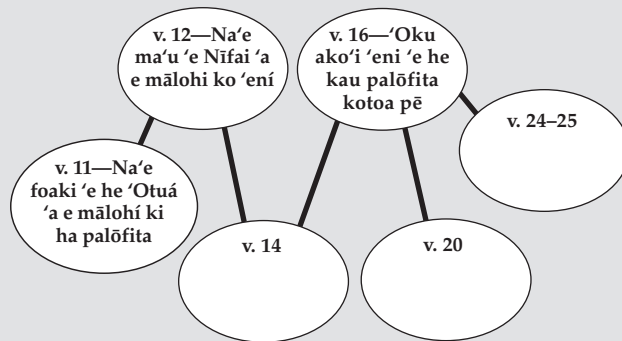

'E lava ke 'ilo'i fēfē ko ha palōfita ha taha? 'I he faka'osinga 'o e Hilamani 8, na'e kikite'i ai 'e Nīfai 'a e mate 'a e tu'i fakamāu. Hangē 'oku 'uhinga mālie ko 'ene 'ilo'i pē 'e he kakai 'a hono mo'oni 'o e kikite ko iá 'e fakamo'oni'i ai ko Nīfai ko ha palōfita ia. 'I ho'o lau 'a e Hilamani 9, kumi hake angé 'a e ngaahi tō'onga kehekehe na'e fai ki hono fakahoko ko ia 'o e kikite ko 'eni, peá ke fakakaukau ki hono 'uhinga na'e kehekehe ai 'a e ngaahi tō'onga na'e hā mei he kakai. Na'e mahino nai ki he kakai ko 'eni 'a e ngāue 'a e palōfita? Ko e hā e ngāue mahu'inga taha 'a ha palōfita?



Ke Mahino 'a e Folofolá



Hilamani 9

Fakafufū (v. 6)—Fakapulipuli

Tā'i (v. 8)—Tā'i ke tō ki lalo

Fakamatala'i (v. 16)—

Fakamatala'i 'enau 'uhingá

Tuku ange (v. 18)—

Fakatau'atāina'i

Kehekehe (v. 19)—Faikehekehe

Tauhele'i (v. 19)—Ko hono 'ai ia ke ne lea 'aki ha me'a 'oku hala

Kau (v. 20)—Ko e taha 'i hono fa'ufa'u 'o ha fa'ahinga me'a

Ta'e kamu 'i loto (v. 21)—

Kakai 'oku 'ikai ke loto ma'a

Ilo (v. 30)—Ilo'i

Ko Hono Ako 'o e Folofolá



Fai ha ua 'o e ngaahi 'ekitiviti ko 'ení (A–F) 'i ho'o ako 'a e Hilamani 9.

A Ko e Hā e Me'a Na'a Nau 'Ilo'i?

Toe vakai ki he Hilamani 9:1–15 pea tali 'a e ngaahi fehu'i ko 'ení:

1. Ko e hā e me'a na'e 'ilo 'e he kau Nifai 'e toko nimá 'o kau ki he kikite 'a Nifai?
2. Ko e hā hono 'uhinga na'a nau "manavahē" mo "tetetete" pea "tō ki he kekelé" ko e tupu mei he me'a na'a nau mamata a'i? (Fakapapau'i ho'o talí; to'o mai ha ngaahi fakamatala mei he Hilamani 7 ko e konga ia 'o ho'o talí.)
3. Ko e hā hono 'uhinga na'e fakahū pōpula ai 'a e kau Nifai 'e toko nimá?

E Kumi Hono 'UHINGA Totonú

1. Fakatatau ki he Hilamani 9:16–20, ko e hā e fakamatala na'e fai 'e he kau fakamaau anga-koví 'o fekau'aki mo e totonu 'o e kikite 'a Nifai?
2. Kapau na'e fehu'i ange ki he kau fakamaau anga-koví ke nau fakamatala ki hono 'uhinga na'a nau pehē ai na'e fai 'e Nifai 'a e me'a na'a nau tukuaki'i ia ki ai, 'oku ke pehē ko e hā e me'a na'a nau mei tala atú?
3. 'Okú ke pehē ko e hā 'enau 'uhinga totonu ki hono tukuaki'i 'o Nifai?

4. 'Okú faitatau fēfē 'a e kau fakamaau ko iá ki he kakai he 'ahó ni 'oku nau fakafisi ke tui ki he ngaahi fakamo'oni ko ia 'oku mo'ui 'a e 'Otuá pea 'oku Ne folofola ki He'ene kau palōfitá?

F Faka'osi 'a e Sētesí

Hiki tatau 'a e ngaahi sētesí ta'e kakato ko 'ení ki ho'o pepa fakamatalá. 'Osi ko iá pea ke faka'osi 'a e ngaahi sētesí mei he fakamatala 'i he Hilamani 9:39–41.

1. Na'e tui ha kakai 'e ni'ihí ki he ngaahi lea 'a Nifai koe'uhí . . .
2. Na'e fanongo 'a e ni'ihí kehe ki he kau Nifai 'e toko nimá pea nau tui koe'uhí . . .
3. Na'e pehē 'e ha ni'ihí ko e palōfita 'a Nifai koe'uhí . . .
4. Na'e pehē 'e ha ni'ihí ko e 'otua ia koe'uhí . . .



Hilamani 10

Ko Hono Foaki Kia Nifai ha Mālohi Lahi

Te tau pehē 'e kitautolu 'e fie muimui 'a e kakai 'ia Nifai hili hono fakahoko 'o 'ene ngaahi kikite 'o kau ki he tu'i fakamaū. Ka neongo ia, 'oku hoko 'a e fakakikihi 'i he ngata'anga 'o e tohi Hilamani 9 ko ha fakamo'oni ia 'oku 'ikai ke liliu 'e he ngaahi maná ia 'a e kakai. Kumi 'i he Hilamani 10 'a e ngaahi 'ulungāanga ko ia 'oku ne ngaahi ha taha ke ne tu'u ta'e ue'ia. Fakatokanga'i foki mo e mālohi makehe ko ia na'e foaki 'e he 'Eiki kia Nifai mo hono 'uhinga na'e foaki ai kiate ia ha tāpuaki pehē. Na'e anga fēfē 'ene uesia 'o e kakai e he mālohi ko ia mei he 'Otuá? Ko e hā e founga na'e totonu ke ne uesia ai kinautolú?

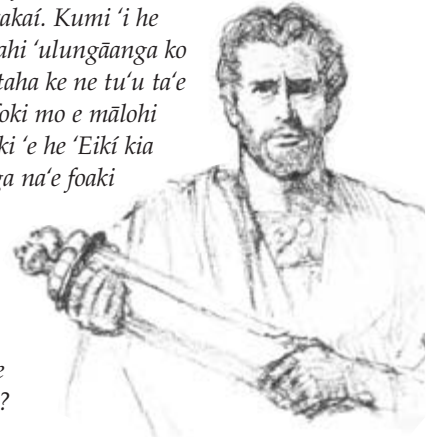

Nifai

Ke Mahino 'a e Folofolá



Hilamani 10

Movetevete holo (v. 1)—'I heni mo 'ena

Mafasia (v. 3)—Mamahi, loto mamahi, loto si'i

Kalofaki ho'o mo'ui 'a'au

(v. 4)—Tokanga pē koe kiate koe

Mahaki faka'auha (v. 6)—Mahaki, mahaki'ia 'a e fua 'o e ngoué pe kakai

Nono'o (v. 7)—Fakama'u pe fakapapau'i 'aki 'a e mafai pau 'o e lakanga fakataula'eiki

Te'ia (v. 10)—Tā'i, tautea'i : Na'e 'ave (v. 16)—Na'e to'o atu
 Neongo (v. 13)—Neongo

Hilamani 10:4–10—Na'e Ma'u 'e Nifai 'a e Mālohi Makehe mei he 'Otuá

'Oku ako'i mai 'i he Hilamani 10:7 'o pehē na'e palōmesi 'a e 'Eiki kia Nifai ko e me'a ko ia te ne nono'o pe veteki 'i he māmaní, 'e nono'o pe veteki ia 'i he langí. Ko e mālohi tatau pē 'eni na'e 'oange 'e he Fakamo'uí kia Pita, Sēmisi mo Sioné (vakai, Mātiu 16:19) pea mo e Palōfita ko Siosefa Sāmítá (vakai, T&F 128: T&F 128:8–10; 132:46). 'Oku ma'u 'e he Palesiteni 'o e Siasi 'o Sisū Kalaisi 'o e Kau Mā'oni'oni 'i he Ngaahi 'Aho Kimui Ní 'a e ngaahi mālohi pe ngaahi kī tatau pē ko 'eni. 'Oku tau ako mei he fakamatala 'i he Hilamani 10 'oku foaki pē 'a e mālohi ko 'eni kiate kinautolu 'oku lava ke falala ki ai 'a e 'Eiki.

Ko Hono Ako 'o e Folofolá

Fai 'a e 'ekitiviti A mo e E 'i ho'o ako 'a e Hilamani 10.

A Ko e Hā Hono 'UHINGA Na'e Ma'u ai 'e Nifai 'a e Fu'u Mālohi Lahi Peheé?

- Hiki 'a e ngaahi palōmesi na'e fai 'e he 'Eiki kia Nifai 'i he Hilamani 10:4–10.
- Fakatautu ki he ngaahi veesi ko iá, ko e hā na'e finangalo lelei ai 'a e 'Eiki ke Ne foaki kiate ia ha fu'u mālohi lahi pehē?
- Lau foki mo e Tokāteline mo e Ngaahi Fuakava 50:29 peá ke fakamatala'i e me'a 'oku ako'i mai 'e he veesi ko 'eni 'o kau ki hono 'uhinga na'e tāpuekina ai 'a Nifai. Fakamatala foki ki he'ene 'uhinga 'a e veesi ko 'eni kia koé.

E Ko e Hā Ho'o Lea 'e Fai?

Fakakaukau 'o pehē ko ha toko taha Nifai koe na'á ke mo'ui 'i he taimi 'oku fakamatala ki ai 'a e Hilamani 10 pea na'á ke fakamo'oni ki he me'a na'e hiki 'i ai. Kapau na'á ke fai ha tohi ki hao kaume'a 'i ha kolo mama'o 'o kau ki he palōfita ko Nifai, ko e hā ha ngaahi 'ulungāanga 'e tolu te ke lave ki ai 'i ho'o tohi? Fakamatala ki he me'a 'oku 'oatu ki ho'o fakakaukau 'e he ngaahi 'ulungāanga taki taha ko 'eni 'o Nifai.



Kapau na'e foaki atu kiate koe 'a e mālohi ko ia na'e foaki 'e he 'Eiki kia Nifai 'i he Hilamani 10, ko e hā e founga lelei taha te ke lava ke faka'aonga'i 'aki ia ke tokoni'i ho kakaí? 'Oku fakamatala 'a e Hilamani 11 ki he me'a na'e fai 'e Nifai mo e founga na'e tali 'aki ia 'e he kakaí. Kumi hake foki mo ha ngaahi fakamatala lahi ange 'o kau ki hono uesia 'e he kau kaiha'a

'a Katianetoni 'a e fonuá. 'Okú ke pehē ko e hā 'a e palōpalema lahi taha na'e hoko ki he kakaí Nifai? 'Oku hā fēfē 'a e palōpalema ko 'eni 'i he māmaní he 'ahó ni?

Ke Mahino 'a e Folofolá

Hilamani 11

- Tauanga'a** (v. 9)—Ko ha kongá : **Maumau** (v. 27)—Maumau'i, tupenu matolu 'oku tui ko e puputu'u, faka'auha faka'ilonga 'o e fakamamahi
- Lolou** (v. 11)—Fiemālie, : **'Aonga** (v. 31)—Fakamālohi'i fakangata
- Lau** (v. 18)—Fakakaukau'i, tali, : **Tokolahi** (v. 31)—Nofoi, fakafonu
- Momo'i** (v. 19)—Konga, ki'i : **Fakatonutonu** (v. 36)— fakatomala, fakatonutonu, liliu konga si'i

Ko Hono Ako 'o e Folofolá

Fai ha ua 'o e ngaahi 'ekitiviti ko 'eni (A–F) 'i ho'o ako 'a e Hilamani 11.

A Fakahā hono Fakaikiiki

Hiki 'a e ngaahi 'ulu'i fakamatala ko 'eni 'i ho'o pepa akó. Kumi pea hiki 'a e ngaahi fakaikiiki 'oku kau ki ai 'i lalo pē he 'ulu'i fakamatala taki taha.

- Ko e palōpalemá
- Ko e Founga Veteki 'a Nifai
- Ko e Me'a 'Oku Hoko Tupu Mei Ai
- Ko e Ola Faka'osi

E Fa'u ha Peesi 'uluaki

'Oku fakamatala'i 'i he Hilamani 11:17–22 'a e me'a na'e hoko lolotonga 'a e ngaahi ta'u lahi na'e pule ai 'a e kau fakamāu (fakafuofua ki he 16–14 K.M.). Faka'aonga'i 'a e fakatāta ko 'eni ki he peesi 'uluaki 'o e ta'u hono fitungofulu mā onó 'o fa'u 'aki ha ongo peesi 'uluaki ki he ta'u fitungofulu mā fitu mo e fitungofulu mā valú lolotonga 'a e hoko 'a e ngaahi me'a 'oku fakamatala'i atu ki he ta'u taki taha.



F Na'e Anga Fēfē 'Ene Hokó?

Toe vakai ki he Hilamani 11:28–37 pea tali 'a e ngaahi fehu'i ko 'eni:

1. Ko e hā e me'a na'e fai 'e he kau tau Nifai mo e kau tau Leimaná ke faka'auha 'aki 'a e kau kaiha'a 'a Katianetoni?
2. Na'e ola fēfē 'enau feinga ko 'eni?
3. Ko e hā hono 'uhinga na'e hoko ai 'o fu'u mālohi e kau kaiha'a 'a Katianetoni? Ko e hā nai ha lēsoni 'e ako mei ai ma'a hotau 'ahó ni?



Hilamani 12

"Pea Ko ia 'Oku Hā Mai"

I he Hilamani 12 na'e ta'ofi si'i ai 'e Molomona 'ene fakamatala ki he kau Nifai ka ne lea fakahangatonu mai kiate kitautolu. 'I he ngaahi vahe ki mu'a ná ne hiki ai 'a e tafoki 'a e kau Nifai mei he fai angahalá 'o nau anga mā'oni'oni pea hili ange pē ko iá 'oku nau toe foki pē 'o fai angahala—'o toumoliliu pē ai pē. Ko e me'a na'e fakatupu loto mamahi kia Molomoná ko e hangē ko ia 'oku toki anga mā'oni'oni pē 'a e kau Nifai 'i he taimi ko ia na'a nau fu'u fie ma'u lahi ai 'a e tokoni 'a e 'Eikí. Na'e hangē ko e taimi ko ia na'e tāpuaki 'i mo fakatu'umālie 'i ai kinautolu 'e he 'Eikí pea 'ikai ke nau fai lelei ai. Lau fakalelei 'a e vahe ko 'eni he na'e tohi ia ma'a hotau 'ahó ni mo e kuongá ni. 'Oku 'i ai e faka'amu te tau ako mei he akonaki na'e fai 'e Molomoná mo tau faka'ehi'ehi mei he ngaahi palōpalema ko ia na'e hoko ki he kau Nifai.

Ke Mahino 'a e Folofolá



Hilamani 12

Kae'uma'a (v. 2)—Ke fakapapau'i

Ngaahi akonaki (v. 5)—Fale'i, ngaahi akonaki

Ta'e tokanga (v. 6)—Lau 'oku ta'e mahu'inga, ta'e 'uhinga

Mala'ia (v. 18–20)—Fakahalaia'i, fakamala'ia'i

Ko Hono Ako 'o e Folofolá



Fai ha ua 'o e ngaahi 'ekitiviti ko 'eni (A–F) 'i ho'o ako 'a e Hilamani 12.

A Vakai ki he Ngaahi Tefito'i Mo'oni

1. I he ngaahi 'uluaki veesi taki taha 'o e Hilamani 12, fakamatala'i ai 'a e me'a 'oku totonu ke tau "vakai" ki ai mei he sipinga ko 'eni 'a e kau Nifai. Kapau 'oku ke fie ma'u peá ke valivali'i 'a e ngaahi kupu'i lea ko ia ko e "'oku fa'a hā kiate kitautolu," "'oku tau fa'a 'ilo," mo e "'oku hā mai," 'i he veesi 1–3. 'Osi ko iá pea

hiki 'i ho'o pepa fakamatalá 'i ho'o fakalea pē 'a'au 'a e ngaahi tefito'i mo'oni ko ia na'e fie ma'u 'e Molomona ke fakapapau'i 'oku mahino kiate kitautolu.

2. Fakalahi atu 'aki ki ho'o lisi 'a e ngaahi tefito'i mo'oni 'o kau ki he 'Otuá mo e tangatá 'a ia na'e fakahā mai 'e Molomona 'i he veesi 4–6.
3. 'Omai ha fakatātá 'oku faka'alí'ali ai ha taha 'o e ngaahi tefito'i mo'oni ko 'eni kuó ke mamata 'oku hoko 'o mo'oni 'i he 'aho ní.

E Fili pea Faka'aonga'i 'a e Ngaahi Fo'i Lea Mahu'ingá

'Oku fakamatala 'a e Hilamani 12:8–20 ki he mālohi 'o e 'Eikí. Fili ha fo'i lea pe kupu'i lea ki he veesi taki taha 'i he potu folofola ko 'eni 'okú ke pēhē 'oku mahu'inga 'i he me'a na'e akonaki 'aki 'e Molomona kiate kitautolu. Hili ho'o hiki 'a e ngaahi fo'i lea mahu'ingá peá ke faka'aonga'i kotoa kinautolu 'i ho'o hiki ha fakamatala fakanounou 'o e pōpoaki 'oku 'omi 'e Molonai 'i he ngaahi veesi ko 'eni.

F Ko Hono Faka'osi

'Oku 'i he Hilamani 12:23–26 'a e akonaki 'a Molomona ki he me'a 'oku finangalo mai 'a e 'Eikí ke tau fai. Fakakaukau loto pē 'o pēhē 'oku 'i ai hao kaume'a 'oku fetaulaki mo e ngaahi palōpalema tatau mo ia na'e a'usia 'e he kau Nifai. Tau pēhē pē kuó ke 'osi fakamatala'i 'e koe 'a e ngaahi tefito'i mo'oni ko ia 'oku akonaki mai 'aki 'e Molomona 'i he Hilamani 12:1–22, hanga leva 'o hiki 'a e akonaki tatau 'i ho'o fakalea pē 'a'au ke 'ave ki ho kaume'a.



Hilamani 13

Ko e Kiate ki he Kau Nifai 'a e Tangata Leimana ko Samuelá



'Oku kehe 'a e me'a ia na'e hoko 'i he Hilamani 13 mei he me'a 'oku tau fa'a 'ilo 'i he Tohi 'a Molomoná. 'Oku fakamatala 'a e vahe ko 'eni 'o kau ki ha palōfita Leimana ko Samuela hono hingoá, 'a ia na'a ne kikite'i ki he kakai Nifai na'e 'ikai ke nau fakatomalá 'e faka'auha kinautolu. Na'e 'ikai ke tali 'e he kakai Nifai 'a Samuela—ka na'e 'ikai pēhē ko'e'uhí ko e tangata Leimana iá.

T'ho'o lau 'a e vahe ko 'eni, fakakaukau ki he pōpoaki 'a Samuelá mo hono 'uhinga na'á ne loto ai ke malanga'i iá. Fehu'i hifo pē kia koe pe ko e hā nai hono 'uhinga na'e 'ikai ke tali ai 'e he kakai 'a Samuela mo 'ene pōpoaki. Ko e hā 'oku ta'e tali ai 'e he kakai 'i ha fa'ahinga kuonga pē 'a e ngaahi pōpoaki 'a e kau palōfitá.

Ke Mahino 'a e Folofolá



Hilamani 13

Ongoongo (v. 7)—Ongoongo

Mahaki faka'auha (v. 9)—

Mahaki, mahaki faka'auha, mahaki pipihi

Me'a fakalielia (v. 14–17)—

Ngaahi angahala fakalilifu

Ma'u ia (v. 19)—Fakahaofi ia, faka'aonga'i ia ke ma'u mei ai ha tupu

Ngaahi fakakikihi (v. 22)—

Ngaahi fakafekiki, ngaahi feke'ike'i

Tāufehi'a (v. 22)—Holi ke

fakalavea'i

Faka'auha (v. 32)—Tautea

'Ahi'ahi'i (v. 38)—Sivi'i 'i he mo'ui matelié

Hilamani 13:24–29—Ko e 'Ikai ke Tali e Kau Palōfitá

Ko e taimi ko ia 'oku 'ikai ke tau tali ai 'a e kau palōfitá mo'uí, 'a ia 'oku nau vakai 'aki 'a e maama 'o e fakahaá, ka tau muimui kitautolu 'iate kinautolu 'oku 'ikai ke nau ma'u ha maama faka'otuá, ko hono mo'oni 'oku tau muimui 'i ha "kau fakahinohino 'oku kui" (Hilamani 13:29). Na'e pehē 'e Palesiteni Melioni G. Lomeni 'a ia na'á ne hoko ko e mēmipa 'o e Kau Palesitenisi 'Uluaki: "Ko kinautolu 'oku nau pehē 'oku nau tali 'a e ongoongolelei pea 'i he taimi tatau pē 'oku nau fakaanga'i mo fakafisi ke muimui 'i he akonaki 'a e palōfitá, 'oku nau 'i ha tu'unga 'oku 'ikai fa'a ala taukapo'i. Ko e fa'ahinga laumalie peheni 'oku fa'a hoko ai mo e hē mei he mo'oni" ('i he Conference Report, 'Epeleli 1983, 21; *Tūhulú*, Siulai 1983). Na'e ako 'aki 'e Palesiteni 'Esele Tafu Penisoni ia 'i he taimi na'á ne hoko ai ko e Palesiteni 'o e Kōlomu 'o e Kau 'Aposetolo 'e Toko Hongofulu Mā Uá, 'o pehē: "Ko e founga ko ia 'oku tau tali 'aki ki he ngaahi lea 'a ha palōfitá mo'ui 'i he taimi 'okú ne tala mai ai kiate kitautolu 'a e me'a 'oku fie ma'u ke tau 'iló ka 'oku 'ikai ke tau fie fanongo kitautolu ki ai, ko hono sivi'i ia 'o 'etau faivelengá" ("Fourteen Fundamentals in Following the Prophet," 'i he 1980 *Devotional Speeches of the Year* [1981], 28).

Hilamani 13:38—'Oku Ma'u Fēfē 'a e Fiefiá?

Na'e akonaki 'a e Palōfitá ko Siosefa Sāmitá 'o pehē:

"Ko e taumu'a mo e 'uhinga 'etau mo'uí ke ma'u 'a e fiefiá; pea 'e 'i he ngata'angá, kapau te tau fekumi ki he hala 'oku taki atu ki ai; pea ko e hala ko 'eni ko e anga-lelei, faitotonu, tui mateaki, mā'oni'oni, 'o tauhi 'a e ngaahi fekau kotoa pē 'a e 'Otuá. . .

". . . He 'ikai te ne 'omi ha ouau pe foaki ha fekau ki Hono kakai 'oku 'ikai lava 'e hono tu'unga fakanatulá ke pou pou'i 'a e fiefiá ko ia kuó Ne 'osi fa'ú, pea 'e 'ikai hano ngata'anga 'o e lelei lahi pea mo e nāunau 'e ma'u 'e kinautolu 'oku nau tali 'a 'ene fonó mo e ngaahi ouaú" (*History of the Church*, 5:134–35).

Ko Hono Ako 'o e Folofolá



Fai 'a e 'ekitiviti A pe E 'i ho'o ako 'a e Hilamani 13.

A Hiki ha Lisi 'o e Ngaahi Angahalá mo e Ngaahi Nunu'á

1. Kumi hake pea hiki ha lisi 'o e ngaahi angahala na'e folofola 'a e 'Eiki 'o pehē ko e ngaahi angahala ia 'oku fakatauele lahi taha ki he kakai (vakai, v. 7–8, 14–24, 26–28, 38).
2. Ko e fē 'a e ngaahi angahala 'i he ngaahi angahala ko 'eni 'oku ke pehē ko e fakatauele lahi taha ia ki homou to'ú he 'aho ní?
3. Hiki e ngaahi nunu'a na'e fakatokanga mai 'a e 'Eiki 'e hoko 'o kapau 'e 'ikai fakatomala 'a e kakai Nifai? (vakai, v. 8–10, 17–20, 29–38).
4. Ko e hā e ngaahi founga 'e hoko mai ai 'a e ngaahi nunu'a ko 'eni kiate kinautolu 'oku nau fakafisi ke fakatomala 'i he 'aho ní?

E Kau Palōfitá Mo'oni, Kau Palōfitá Loi

'I he Hilamani 13:24–28, na'e fakamatala ai 'a Samuela ki hono ta'e tali 'e he kakai Nifai 'a e kau palōfitá mo'oni ka nau fakalāngilangi 'e kinautolu 'a e kau palōfitá loi. Toe vakai mo ha taha 'o ho'o ongo mātu'á pe ha taki faka-Siasi ki he ngaahi veesi ko iá pea mou fakakakato fakataha 'a e ngaahi me'a ko 'eni:

1. Hiki ha ngaahi sipinga 'oku 'asi ai hono ta'e tali 'e he kakai 'a e kau palōfitá mo'oni 'a e 'Eiki 'i he 'aho ní.
2. Hiki ha ngaahi sipinga 'e ni'ihī 'o e kakai pe ngaahi kautaha 'oku 'alu 'a e kakai 'e ni'ihī 'o kumi tatakī mo e fakahinohino mei ai kae 'ikai ke nau 'alu ki he kau palōfitá 'a e 'Eiki.
3. Fekumi 'i he Hilamani 13:29–39 pea fakamatala 'i 'a e founga 'oku fakahoko ai 'a e ngaahi veesi ko 'eni 'i hotau 'ahó ní.



© 1995 Acey Harper

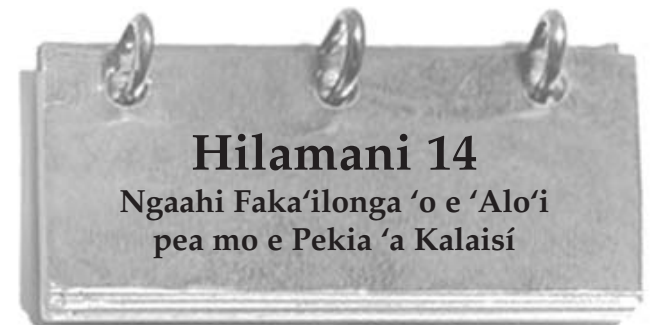

Na'e vāmama'o 'a e kakai Nifai mo e feitu'u na'e fai ai e ngaahi malanga 'a e Fakamo'ui 'i he māmaní 'aki 'a e ngaahi kilomita 'e lauafe. Na'a nau 'ilo 'o kau kia Sīsū Kalaisi mo 'Ene ongoongolelei mei he'enua ngaahi tohi folofolá mo e fakamo'oni

'a enau kau palōfitá pea mo e fakahā fakafō'ituituí. Te ke ako 'i he Hilamani 14 'o kau ki he ngaahi fakā'ilonga pau na'e palōmesi ange 'aki ki he kakai Nifai ko ia te nau fakā'ilonga' a e 'alo'i mo e pekia 'a Sisū Kalaisi 'i 'Isilelí. 'I he hokohoko atu 'o ho'o ako 'o 'osi 'a e tohi 'a Hilamani pea a'u atu ki he 3 Nifai, hanga 'o fakatokanga' i 'a hono fakahoko 'o e ngaahi fakā'ilonga ko iá. Fakatokanga' i foki mo kinautolu na'a nau tui ki he ngaahi fakamo'oni ko ia, 'a kinautolu na'e 'ikai ke nau tui ki ai, pea mo hono 'uhingá.

Ko e me'a tatau pē 'oku tau 'i ai. 'Oku fakamavahevahe'i kitautolu mei he taimi na'e malanga ai 'a e Fakamo'u'i 'i he māmani 'aki 'a e ngaahi ta'u 'e lauafe. 'Oku tau ma'u 'a e ngaahi fakamo'oni tatau pē pea mo e faingamālie tatau pē ke tau ma'u ai 'a e fakahā fakafō'ituituí. 'Oku tau toe ma'u foki mo e fakamo'oni 'a e kau palōfita 'o onopōni ko Sisū Kalaisi ko e 'Alo mo'oni pē Ia 'o e 'Otuá pea te Ne toe hā'ele mai. 'Oku tau toe ma'u foki mo e ngaahi fakā'ilonga pau kuo 'osi palōmesi mai 'aki 'o kau ki he Hā'ele 'Angaua māi. 'I ho'o lau hifo ko ia ki hono fakahoko kakato 'o e ngaahi kikite 'oku kau ki he 'uluaki hā'ele mai 'a e Fakamo'u'i, fakalaulauloto angé ki he'ene faitatau mo e ngaahi kikite ko ia na'e fai 'o kau ki He'ene Hā'ele 'Anga Ua māi (vakai foki, T&F 1:37–38).

lotó 'o liliu 'a e mo'oni. 'Oku 'osi 'ilo'i ia 'e Sētane ko ia 'okú ne feinga ai ke fokotu'u ha fa'ahinga 'ātakai ke kamata ongo'i ai 'e ha taha 'oku 'ikai ngata pē 'i he'ene lava ko ia ke fili 'a e me'a ke ne fai, ka ne fakapapau'i 'a e me'a 'oku totonu ke ne fai. 'Oku feinga 'a Sētane ke ne fakaloto'i kitautolu ke tau mo'ui 'i tu'a mo'oni 'aki 'ene fakā'uhinga' i 'a e ngaahi me'a 'oku tau fai 'o pehē ko 'etau totonu ia ke fai 'etau fili.

"Ka na'e fakā'uhinga' i 'e he'etau Tamai Ta'engatá 'a e mo'oni pea fokotu'u 'a e me'a 'oku totonu mo ia 'oku halá ki mu'a pea toki fakatupu 'a e māmani. Na'a Ne toe fokotu'u foki mo e ngaahi nunu'a 'o e talangofuá mo e talangata'á ki he ngaahi mo'oni ko iá. Na'a Ne taukapo'i 'a 'etau totonu ko ia ke fili 'a e hala ke tau fou ai 'i he mo'ui ni koe'uhí ke tau tupulaki, fakalalalaka, pea fiefia, ka 'oku 'ikai ke tau ma'u 'e kitautolu 'a e totonu ke tau fili 'a e ngaahi nunu'a 'o 'etau ngaahi ngāue. . .

"Fakamolemole kae 'ai ke mahino 'oku 'ikai ma'u 'e ha taha ia 'a e faingamālie ke ne fili 'a e me'a 'oku totonu. Kuo tuku 'e he 'Otuá 'a e me'a ko iá ke Ne fai pē 'e Ia. 'Oku fakangofua kitautolu 'e he'etau tau'atāina ke fili ke tau fili 'i he ngaahi hala kehekehe, kaekehe 'oku tau ha'isia ki he nunu'a kuo tu'utu'uni 'e he 'Otuá. Ka toki a'u ki mui ange 'oku 'ikai ke tau sai'ia 'i he feitu'u 'oku taki atu kitautolu ki ai 'e he hala ko iá, ko e founga pē ke mavahe ai mei ai ko e fakatomalá" ('i he Conference Report, 'Okatopa 1992, 82–83; pe Tūhulú, Sānuali 1993).

Ke Mahino 'a e Folofolá



Hilamani 14

'UHINGA (v. 11–12, 28–29)—
Taumu'a

NGAHI NGĀUE 'AONGÁ (v. 13)—
-Fakaleléi mo hono
'ulungāangá, ngaahi tō'ongá

TAU (v. 15)—'Oku hoko 'o
fe'unga mo ia

'AONGA (v. 15)—Fie ma'u,
mahu'inga

TĀ (v. 18)—Tu'usi

MAFAHIUA (v. 22)—Motumotu
'o kongá 'e ua

NGAHI AFĀ (v. 23, 27)—Ngaahi
matangi mālohi

Hilamani 14:18–20—Ko e Hā 'a e "Mate Fakalaumālie" pe ko e "Mate 'Anga Uá"?

Koe'uhí ke ma'u ha fakamatala lahi ange, vakai ki he kongá "Ke Mahino 'a e Folofolá" ki he 'Alamā 12 (p. 113).

Hilamani 14:29–31—Te Tau Lava 'o Fili 'a e Ngaahi Me'a Te Tau Fai Kae 'Ikai ko e Ngaahi Nunu'a

Na'e akonaki 'a 'Eletā Lisiate G. Sikoti 'o e Kōlomu 'o e Kau 'Aposetolo 'e Toko Hongofulu Mā Uá 'o pehē :



"Ko e taimi ko ē 'oku fai atu ai 'e ha ni'ihí kehe ha fale'i kiate koe, kuo 'i ai ha taimi kuó ke pehē ange ai, "Oku 'ikai ke u tui tatau au mo koe. Ko ho'o ngaahi tu'unga 'ulungāanga mo ho'o ngaahi tefito'i mo'oni ia 'a'au. 'Oku 'i ai pē ha'aku ia'? Fakamolemole kae 'ai ke mahino 'e 'ikai lava 'e ha taha ia 'o liliu 'a e mo'oni. 'E 'ikai lava 'e he fakā'uhingá ia, 'e he mālohi 'o e siokitá, 'e hono kotoa 'o e ngaahi fakakikihí 'a e tangatá, 'itá, mo e fai ki hoto

Ko Hono Ako 'o e Folofolá



Fai ha ua 'o e ngaahi 'ekitiviti ko 'ení (A–F) 'i ho'o ako 'a e Hilamani 4.

A Hiki ha Lisi 'o e Ngaahi Fakā'ilonga

1. 'Ai ha kōlomu 'e ua 'i ho'o pepa akó. Fakahingoa e taha ko e "Ngaahi Fakā'ilonga 'o Hono 'Alo'i 'o Kalaisi" pea fakahingoa 'a e tahá ko e "Ngaahi Fakā'ilonga 'o e Pekia 'a Kalaisi". Hiki e ngaahi fakā'ilonga na'e fakahā 'e Samuela ki he kakai 'i he Hilamani 14:2–7, 20–28; toe hiki foki mo e veesi 'oku 'asi ai 'a e fakā'ilonga taki taha.
2. Fakatatau ki he Hilamani 14:8–13, 28–31, ko e hā e taumu'a 'o e ngaahi fakā'ilonga?

E Ko e Hā Hono 'UHINGA NA'E FIE MA'U AI KE PEKIA 'A SISUÚ?



Det Nationalhistoriske Museum på Frederiksborg

'Oku kamata 'i he Hilamani 14:14 'a e ngaahi kikite 'a Samuela 'o kau ki he ngaahi fakā'ilonga 'o e pekia 'a Sisū Kalaisi. Na'a ne fakamatala, ko e kongá pē 'o 'ene kikite ko 'ení, 'a hono 'uhinga na'e fie ma'u ai ke pekia 'a Kalaisi. Fakanounou'i hono mahu'inga 'o e ngaahi akonaki ko 'ení 'aki hono hiki 'o e ngaahi 'uhinga na'e 'omai 'e Samuela 'i he Hilamani 14:15–19.

F Tali 'Aki Hono Faka'aonga'i 'o e Folofolá

Fēfē kapau 'e pehē atu ha ki'i talavou kiate koe, "Kuó u fakapiko'ia au he tokotaha kotoa pē! 'Oku tala mai 'e he toko taha kotoa pē 'a e me'a ke u fai—'eku ongo mātu'á, hoku kau takí, 'eku kau faiakó. Ko e hā e me'a 'oku 'ikai ke nau tukunoa'i ai pē au pea tuku ke u fai pē 'e au 'eku ngaahi filí?" Ngāue 'aki 'a e Hilamani 14:29–31 mo e fakamatala 'a 'Eletā Sikoti mei he kongā "Ke Mahino 'a e Folofolá" ke ke fai 'aki ha tohi 'o tali e ngaahi fahu'i 'a e toko taha ko iá. Fakapapau'i 'okú ke fakakau ai ha fakamatala ki he fekau'aki 'a e tau'atāina ke filí, ngaahi nunu'á, pea mo e ngaahi fekau ko ia 'a e Tamai Hēvaní.



'I he ngaahi fakamatala lahi 'i he Tohi 'a Molomoná, na'e fiefia ai 'a e kakai Nifai 'i he ngaahi tāpuaki 'o e ongoongolelé, kau ai 'a e faingamālie ke ma'u 'a e kau palōfitá mo e ngaahi folofolá. Na'e folofola 'e he 'Eiki 'o pehē 'oku 'eke'i 'a e me'a lahi meiate ia 'oku foaki ki ai 'a e me'a lahi (vakai, Luke 12:48; T&F 82:3). Kumi hake 'a e founga na'e ako'i 'aki 'e Samuela 'a e tefito'i mo'oni ko 'eni 'i he Hilamani 15.

Ke Mahino 'a e Folofolá

Hilamani 15

Lala (v. 1)—Maumau'i, faka'auha, li'aki

Fakahuhu (v. 2)—Fakahuhu 'a 'enau fanga ki'i pēpē

Hūfanga (v. 2, 12)—Malu'anga ke hao ai

Tautea'i (v. 3)—Fakatonutonu 'aki 'a e tautea pe fakamamahi'i

Faka'ehi'ehi (v. 5)—'I he mā'oni'oni

Ngaahi tu'utu'uni (v. 5)—Ngaahi lao

Faka'au'au hifo ki lalo 'i he ta'e tui (v. 11, 15)—Tafoki māmālie mei he mo'oni

Ko Hono Ako 'o e Folofolá

Fai 'a e 'ekitiviti A pe E 'i ho'o ako 'a e Hilamani 15.

A Fakamatala'i 'a e Fo'i Fakakauká

1. Fakatatau ki he Hilamani 15:3 mo e Tokāteline mo e Ngaahi Fuakava 95:1; 101:1–9, ko e hā e taumu'a 'o e tautea 'a e 'Eiki?
2. 'Oku hoko fēfē 'a e tautea ko hono faka'ali'ali mai ia 'o e 'ofa 'a e 'Otuá kiate kitautolú?
3. Ko e hā e ngaahi founga 'oku faitatau ai 'a e tautea 'a e 'Eiki 'i he 'ofa mo e 'ofa 'a e ngaahi mātu'á 'i he taimi 'oku nau tautea'i ai 'enau fānau 'i he taimi 'oku fie ma'u ke fai ai?

4. Toe fakamanatu'i 'a e fakatokanga na'e fai 'e Samuela ki he kakai Nifai 'i he Hilamani 15:14–17 pea fakamatala'i 'a e founga 'oku faitatau ai 'a e potu folofola ko 'eni mo e fakatokanga 'a e 'Eiki 'i he Tokāteline mo e Ngaahi Fuakava 82:1–4.

E Ko e Founga ke Fai Mālohi mo Tu'u Ma'u Aí

Na'e fakamahino ange 'e Samuela na'e kei faivelenga pē 'a e kau Leimana ko ia na'a nau ului 'i he malanga 'a 'Āmoni mo hono kāingá neongo na'e 'ikai ke kei faivelenga 'a e kau Nifai ia (vakai, Hilamani 15:1–6).

1. Fekumi 'i he Hilamani 15:7–8 pea fakahā mai 'a e me'a na'e hoko ki he kau Leimaná 'o tupu ai 'a 'enau "fai mālohi mo tu'u ma'u 'i he tuí."
2. Tā 'a e fakatātā ko 'eni 'i ho'o pepa akó pea fakafonu 'a e fanga ki'i sitepu 'oku 'ikai 'iloá mei he me'a ko ia kuó ke ako 'i he veesi 7–8.

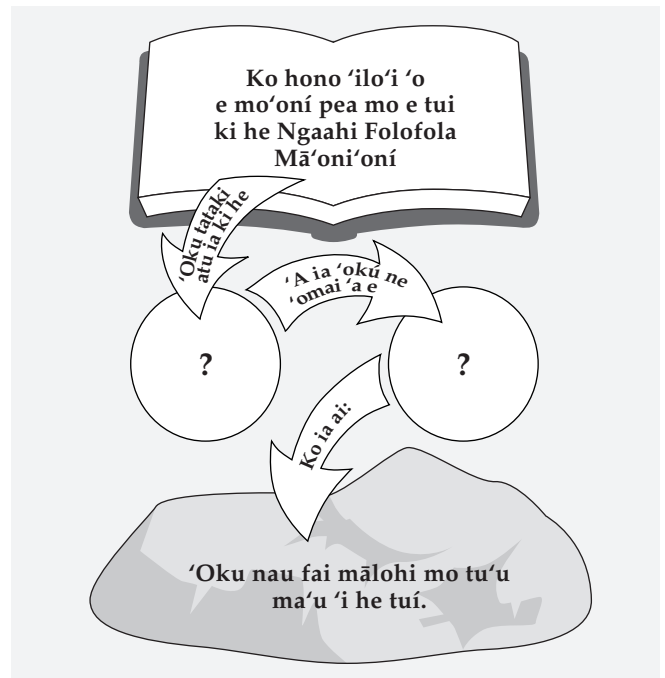

3. Ko e hā e kongā 'o e founga ko 'eni 'okú ke ongo'i 'oku fie ma'u ke ke toe fakalelé'i ke fakatupulaki ai 'a ho'o tui kia Sisū Kalaisi?



Lotonga 'oku hoko 'a e Hilamani 13–15 ko ha lekooti ia 'o e ngaahi kikite 'a Samuela 'i he kakai Nifai, 'oku hiki 'i he Hilamani 16 'a e ngaahi founga kehekehe ko ia na'e tali 'aki 'e he kakai ki he'ene ngaahi kikité. 'Oku lava ke 'omi 'e he

pōpoaki 'o e ongoongolelei ha ngaahi tali kehekehe. Na'e pehē 'e Palesitenu Sīpenisā W. Kimipolo ko e huú "ko ha fatongia fakafō'ituitui pē ia, pea tatau ai pē pe ko e hā 'oku lea mai 'aki mei he tu'unga malangá, kapau 'oku fie hū ha taha ki he 'Eiki 'i he laumālie pea 'i he mo'oní, te ne lava ke fai ia 'aki 'ene 'alu ki he'ene ngaahi fakataha'angá, ma'u 'o e sākalamēnití, pea mo tokanga ki he faka'ofō'ofa 'o e ongoongolelei. Kapau 'oku 'ikai ke 'aonga kiate koe 'a e tokoni 'a e [siasí] ta kuo 'ikai te ke lava ha me'a. 'E 'ikai lava 'e ha taha ia 'o fai ho'o huú ma'au; kuo pau ke ke fai pē 'e koe 'a ho'o tauhi ki he 'Eiki'" (" Ko e 'Aho Sāpaté—Ko ha Me'a Fakafiefia", Tūhulú, Siulai 1978, palakalafi 24 mei mui, sētesi 4). 'I ho'o lau 'o kau ki he founa na'e tali 'aki 'e he kakaí kia Samuelá, fakakaukau angé ki he founa na'á ke mei tali 'aki 'e koe 'a e pōpoaki. Fakatokanga'i foki 'a e founa na'e liliu ai 'a e ngaahi ongo 'a e kakaí 'i he faka'au ke fuofuola ange mei he taimi ko ia na'e kikite ai 'a Samuelá.



Ke Mahino 'a e Folofolá



Hilamani 16

Faka'ehi'ehi (v. 10)—Anga-tonu, anga mā'oni'oni

Liliu (v. 12)—Fetongi

Olo poto (v. 21)—Poto, kākā

Laulaunoa (v. 22)—Ta'e 'aonga, ngali vale

Ko Hono Ako 'o e Folofolá



Fai 'a e 'ekitiviti A 'i ho'o ako 'a e Hilamani 16.

A Fakafehoanaki 'a e Ngaahi Vahevahe Na'e Hoko 'i he Kakaí

- Hiki 'a e ngaahi me'a ko 'eni 'i ho'o pepa akó: "tokolahi" (Hilamani 16:1), "kotoa pē" (v. 2), "mo e tokolahi" (v. 3), "na'a nau" (v. 5), "hanau tokolahi" (v. 6), "'a e kongā lahi" (v. 10), "kongā si'i" (v. 10), "'a e kakaí" (v. 12), "kau tangata, kau tangata poto:" (v. 14), "'e he kakaí" (v. 15–22), "kakaí 'o e 'Eiki" (v. 23). Hili hono hiki taki taha kinautolú, tohi'i 'i ho'o fakalea pē 'a'áú 'a e founa na'e tali 'aki 'e he fa'ahinga kakai ko iá ki he pōpoaki 'a Samuelá, ngaahi akonaki 'a Nīfaí, pe ko e ngaahi faka'ilonga pe ngaahi me'a fakaofa na'e tuku mai 'i he ngaahi ta'u fakamuimui 'e nima pea toki 'alo'i mai 'a Sīsū Kalaisi.
- Fakalaululoto pe na'e mei anga fēfē nai 'ete hoko ko ha toko taha muimui 'o Sīsū Kalaisi 'i he taimi 'oku fakamatala ki ai 'a Hilamani 16. Tohi 'a e me'a te ke lava ke fai he 'ahó ni 'i ho'o teuteu fakatāutaha ko ia ki He'ene Hā'ele 'Anga Ua maí pea mo hono 'uhinga 'oku mahu'inga ai.

Tolu Nīfai: Ko e Tohi 'a Nīfai



Fekau'aki mo e 3 Nīfai

Ki mu'a 'i he paaki 'o e Tohi 'a Molomoná he 1879, na'e ui pē 'a e tohi ia ko 'ení "Ko e Tohi 'a Nīfai, ko e foha 'o Nīfai, 'a ia ko e foha 'o Hilamani." Na'e fokotu'u 'e 'Eletā 'Oasoni Palati 'a ia na'a ne hoko ko e mēmipa 'o e Kōlomu 'o e Kōlomu 'o e Kau 'Aposetolo 'e Toko Hongofulu Mā Uá ke tānaki atu ki ai 'a e 'ulu'i-tohi ko e "Tolu Nīfai" pea na'e tali ia 'e he Kau Palesitenisi 'Uluaki.

Na'e fakatahataha 'i 'e Molomona 'a e tohi 'a 3 Nīfai mei he ngaahi lekooti 'a e palōfita na'e hingoa ko Nīfai, 'a ia ko e hako ia 'o e fāmili 'o 'Alamaa 'a ia ko e kau tauhi lekooti kinautolu (vakai ki he saati 'oku 'oatu fakataha mo 'ení).

Kau Tauhi Lekōtí



'Oku kamata 'a e tohi ko 'ení 'i he taimi na'e 'alo'í ai 'a e Fakamo'uí. 'Oku fakamatala 'a e ngaahi 'uluaki vahé ki he me'a na'e hoko 'i he kakai Nīfai mo e kau Leimana lolotonga 'a e vaha'a taimi na'e 'i he māmaní ai 'a Sīsū Kalaisí. Ko e kongā lahi ange ko ia 'o e 3 Nīfai 'oku hiki ai 'a e ngaahi folofola pea mo e ngaahi ngāue

'a e Fakamo'uí lolotonga 'Ene 'a'ahi ki he kakai 'o e Tohi 'a Molomoná hili Hono Kalusefai Iá mo 'Ene Toetu'u.



Kuo 'i ai ha taimi kuo manukia ai koe koe'uhi ko e ngaahi me'a 'okú ke tui ki ai? Fakakaukau angé ki hono lahi 'o e tui 'e fie ma'u 'e ha taha ka ne kei tauhi totonu mo faivelenga neongo ko ha me'a ia 'e puke pōpula ai ia pe tu'utu'uni ke tāmata'i. Ko e me'a tonu pē 'eni na'e a'usia 'e he kau Nīfai mo e kau Leimana na'a nau tuí 'i he ofi atu ko ia ki he taimi ke fakahoko ai 'a e ngaahi kikite 'a Samuelá 'o fekau'aki mo e hā'ele mai 'a Sīsū Kalaisí. 'I ho'o lau ko ia 'a e 3 Nīfai 1, feinga ke ke fakakaukau loto angé ki he fa'ahinga lea na'e fai 'e he kakai ta'e tuí ki he kakai tuí pea mo hono faingata'a ke nau kei faivelenga ai pē 'i he ngaahi 'aho ko ia. 'Oku maheni hotau tokolahi mo e talanoa ko ia ki hono 'alo'í 'o e Fakamo'uí 'i Pētelihemá, ka 'oku kei mahu'inga tatau pē 'eni mo e ngaahi me'a ko ia na'e hoko 'i he kakai 'o e Tohi 'a Molomoná 'i he taimi na'e 'alo'í ai 'a Kalaisí.



Ke Mahino 'a e Folofolá



3 Nīfai 1

Tauhi (v. 2)—Fatongia
Hoko mo ia (v. 3)—Fetongi
Na'e fai (v. 4)—Na'e hoko
Ta'e 'aonga (v. 6, 8)—Ikai ke 'aonga, laulaunoa

Maveuveu (v. 7)—Fakahoha'asi
Kihi'i momo'i me'a (v. 20, 25)—Ki'i kongā si'i kotoa pē
Feinga (v. 24)—Feinga
'Aonga (v. 24)—Fie ma'u

Kihī'i konga si'i (v. 25)—
Konga si'isi'i tahá

Ngaahi kolotau (v. 27)—
Ngaahi kolotau

Kau tafoki (v. 28)—Kakai na'e
'ikai ke nau kei tui pea nau
kau fakataha mo e fili

Ma'anautolu (v. 29)—Siokita,
angatu'u

Fānau tupú (v. 30)—Kau
talavou

Ko Hono Ako 'o e Folofolá

Fai 'a e 'ekitiviti A pe E 'i ho'o ako 'a e 3 Nifai 1.

A Hiki ha Fakamatala 'i he Tohinoá

- Tohi'i e me'a 'okú ke pehē na'e hiki 'e ha taha na'e mo'ui 'i he taimi ko iá 'i ha'ane tohi fakamatala 'i he hili 'a e ngaahi me'a na'e hoko 'i he 3 Nifai 1:1–21. Fakamatala 'i 'a e me'a na'e hokó—'a e ngaahi 'amanakí, 'a e ngaahi taiiliilí, mo e ngaahi tō'onga na'e fai 'e he toko taha ko 'ení.
- Fakamatala ki he me'a te tau lava ke ako fekau'aki mo e 'Eiki pea mo 'Ene kau palōfitá mei he me'a ko 'eni na'e hokó.

E Ko e Ngaahi Fakauluí

- Hiki ha fa'ahinga kakai 'e fá 'o 'oua na'a toe si'i hifo ai, 'oku lave ki ai 'i he 3 Nifai 1:22–30 pea fakamatala pe na'e uesia fēfē 'e he ngaahi faka'ilonga 'o hono 'alo'i 'o Kalaisí 'a e fakamo'oni mo hono fakaului 'o e fa'ahinga kakai taki taha.
- Ko e hā e me'a 'oku ako'i atu 'e he me'a ni 'o kau ki hono mahu'inga 'o e ngaahi faka'ilongá ki hono fai 'o e fakauluí?



Na'e fakaului 'a e "konga tokolahi 'o e kakai" 'i he taimi na'e fakahā mai ai 'a e ngaahi faka'ilonga 'o hono 'alo'i 'o Kalaisí (vakai, 3 Nifai 1:22). Ka neongo ia, 'oku 'ikai foki hanga 'e he ngaahi faka'ilongá ia 'o fakaului 'a e kakai, ka 'oku nau fakamālohia mo fakamo'oni 'i 'a e mo'oni kiate kinautolu kuo nau 'osi uluí. 'Oku hiki 'i he 3 Nifai 'a e me'a na'e hoko 'i he taimi na'e ngalo ai 'i he kakai na'e makatu'unga pē 'enau uluí 'i he ngaahi faka'ilongá, 'a e ngaahi me'a fakafo pea mo e ngaahi me'a na'a nau mamata ki he'ene hokó.

Ke Mahino 'a e Folofolá

3 Nifai 2

Lau (v. 8)—Lau, fakafuofua'i
Maumau'i (v. 11)—Faka'auha

Faka'auha (v. 11)—Faka'auha,
lilingi toto

Na'e pau (v. 12)—Fakamālohi'i

Ko Hono Ako 'o e Folofolá

Fai 'a e 'ekitiviti A mo e E 'i ho'o ako 'a e 3 Nifai 2.

A Ko e Ngaahi Sitepu Hifo ki Lalo

Neongo na'e hangē ke fu'u vave 'ene hoko 'a e liliú 'i he 'ulungāanga 'o e kakai 'okú ke lau 'o kau ki ai 'i he 3 Nifai 2:3, ka na'e 'ikai ke hoko fakatu'upakē hake pē ia.

- Tā ha fakatāta 'okú ne fakafongā'i 'a e ngaahi sitepu 'oku hifo māmālie hifo ai 'a e kakai 'e ni'ihī mei he "lahi 'a e fakamolemole 'o e ngaahi angahalá" 'i he 3 Nifai 1:23 ki he "fu'u angahala lahi" 'i he 3 Nifai 2:3. Fakahingoa 'aki 'a e sitepu taki taha 'a e ngaahi kupu'i lea mei he 3 Nifai 1:27–2:3.
- Tā ha toe fakatāta 'e taha 'okú ne fakafongā'i 'a e kaka hake ki 'olunga ki ha tu'unga fakalaumālie 'oku toe mā'olunga angé. Fakahā e me'a te ke lava 'o fai ke ke kei tauhi totonu ai pē ki he ongoongolelei pea toe tupulaki ange ai 'a ho'o tui pea mo ho'o fakamo'oni kia Sisū Kalaisí.

E Ngaahi Tefito'i Mo'oni ki he Malu'i

- Ko e hā e me'a na'e fai 'e he kau Nifai mo e kau Leimaná ke nau malu'i 'aki kinautolu mo "māmālohi ange" 'i he kau kaiha'a 'a Katianetoni? (vakai, 3 Nifai 2:11–12, 17).
- Ko e hā e me'a na'a ne fakatupu ke "lahi 'a e ikuna" 'a e kau kaiha'a 'a Katianetoni? (vakai, v. 18).
- 'Okú ke pehē ko e hā e pōpoaki 'o e ngaahi me'a ko 'eni na'e hokó 'oku 'omai ki he kāingalotu 'o e Siasí he 'aho ní?



Kuo 'i ai ha taimi kuó ke manavahē ai ko e tupu mei he ngaahi mālohi 'o e fai angahalá 'i he māmani? 'Oku ako'i mai 'e he folofolá kiate kitautolu "na'e 'ikai foaki 'e he 'Otuá kiate kitautolu 'a e laumālie 'o e manavasi'i; ka ko e mālohi, mo e 'ofa, mo e loto fakapotopoto"

(2 Tīmote 1:7), pea "kapau kuo mou mateuteu, 'e 'ikai te mou manavahē". 'I he 3 Nifai 3–4, na'e feinga ai 'a e kau kaiha'a 'a Katianetoni ke fakamanavahe'e 'a e loto 'o e kakai faivelengá. 'I ho'o ako 'a e ngaahi vahe ko 'ení, hanga 'o fakatokanga'i 'a e tui 'a e kau Nifai mo e kau Leimaná ki he koví kae 'ikai ke nau manavahē ki ai.

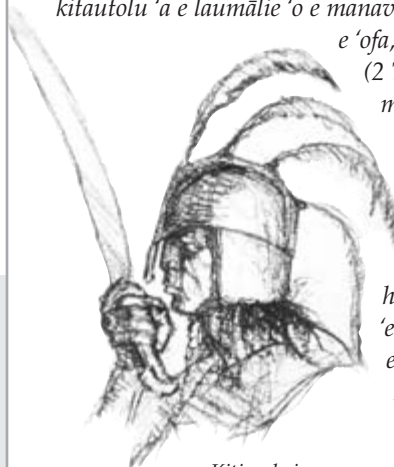

Kitianehai

Ke Mahino 'a e Folofolá



3 Nīfai 3

Fai mālohi (v. 2, 5)—Ngāue mālohi, tu'u ma'u

Mo 'enau ngaahi mahafu (v. 3)—Mo 'enau ngaahi me'a ta'u

Ke mou tu'umālie (v. 5)—I he tokanga kiate kimoutolu

Hono hoko ma'i (v. 8)—Hoko ma'i

'Osi'osingamālie (v. 8)—'Auha

Tafoki (v. 10–11)—Angatu'u, fakafetau

Fanongonongo (v. 13, 22)—Pōpoaki, fanongonongo

Nau feinga tūkuingata (v. 16)—Fai e ngaahi feinga lahi

3 Nīfai 4

Fe'ohofi (v. 1)—'Oho atu

Fanga manu kaivao (v. 2, 20)—Fanga manu ki he me'akai

Vete (v. 4–5)—Kaiha'a, 'ave fakamālohi'i

Ngaahi me'akai (v. 4, 18–19)—Me'akai

Mo'ui 'aki (v. 4–5)—Mo'ui ai

Kofu (v. 7)—Teunga

Tekefua (v. 7)—Tele poko'i

Lotu (v. 10)—Kole

Na'e kamata (v. 11)—Na'e kamata

'Ākolo'i (v. 16–18, 23)—

'Ātakai'i pea 'ohofi

Si'i (v. 19)—'Ika ke 'i ai

Ko Hono Ako 'o e Folofolá



Fai 'a e 'ekitiviti A pe E 'i ho'o ako 'a e 3 Nīfai 3–4.

A 'Ilo'i pea Lava'i 'a e Ngaahi Mālohi 'o e Tēvoló

- Hiki ha lisi 'o e ngaahi me'a na'e fai mo lea 'aki 'e Kitianehai mo Semenilaihā 'i he 3 Nīfai 3:1–10; 4:7, 16–23 'a ia 'okú ne fakamanatu atu kiate koe 'a e ngaahi founga mo e ngaahi fakatauele 'a Sētane.
- Te ke lava 'o faka'aonga'i fēfē 'a e fale'i 'a Leikoneose mo Kitikitonai 'i he 3 Nīfai 3:11–22, 24–26; 4:8–10, 15, 18, 33 ke ikuna'i 'aki 'a e ngaahi 'ohofi 'oku fai 'e Sētane 'i he 'aho ní?

E Teuteu ke Fakatokanga'i

- Fakamatala'i 'a e founga teuteu 'a e kau kaiha'a 'a Katianetoní (vakai, 3 Nīfai 4:7–8) pea fakamatala'i hono 'uhinga 'okú ke pehē na'a nau teuteu ai 'i he founga ko iá. Na'e 'aonga nai 'enau teuteu peheé?
- Fakamatala ki ha fa'ahinga taimi 'i ho'o mo'ui na'a ke fie ma'u ai ke fakatokanga'i koe 'i ha fa'ahinga founga 'i he founga ho'o teuteu.
- Fakamatala'i fakanounou 'a e fale'i na'e fai 'e he kau taki 'o hotau Siasi kau ki he "Valá mo e Teuteu" 'o hangē ko hono 'omi 'i he ki'i tohi ko e *Ki Hono Fakamālohia 'o e To'utupú*.



'Okú ke lau 'i he 3 Nīfai 4 ki hono hanga 'e he ngaahi fakamanamana mei he kau kaiha'a 'a Katianetoní 'o ngaohi 'a e kau Nīfai mo e kau Leimaná ke nau fakatomalá. Te ke lau 'i he 3 Nīfai 5 'o kau ki he ngaahi tāpuaki 'oku nau ma'u koe'uhi ko 'enau fakatomalá. Mei he me'a ko ia kuó ke 'osi lau 'i he Tohi 'a Molomoná 'o a'u mai ki he taimi ní, 'okú ke pehē ko e hā hono fuoloa 'o e vaha'a taimi na'e 'i ai 'a e melinó mo e tu'umālie? Na'e toe fakafe'iloaki mai foki 'e Molomona ia 'i he vahe ko 'ení pea ne fakamatala ki hono 'uhinga na'a ne tauhi ai mo fakanounou 'i 'a e ngaahi lekooti 'oku tau ui he taimi ni ko e Tohi 'a Molomoná. Fakatokanga'i 'e 'ave 'a e ongoongolelé ki he kakai kotoa pē 'i he ngaahi 'aho faka'osi pea 'e tānaki fakataha mo e fale 'o 'Isilelí.

Ke Mahino 'a e Folofolá



3 Nīfai 5

Li'aki (v. 3)—Tukulolo

Ngaahi fe'auaki (v. 3)—Ta'e anga-ma'a fakasekisuale

Hoko (v. 8)—Na'e hoko

Ngaahi me'a kotoa pē na'e fai (v. 9)—Hisitōlia, ngaahi me'a na'e hoko

Kuo fononga mei heni (v. 14)—Kuo nau mate

Kamata'anga (v. 16)—
Kamata'anga

Toenga (v. 23–24)—Konga 'oku
kei toé

Fakamovetevete (v. 26)—
Fakamovetevete'i

3 Nifai 5:13—Ko Molomona, ko ha Ākongā 'a Sisū Kalaisi

Na'e ako 'aki 'e Tioa M. Pētoni 'a ia na'á ne hoko ko e mēmipa 'o e Kau Fitungofulú 'o pehē "me'a mālie ko e fo'i lea ko e *mapule'i* (discipline) 'i he lea faka-Pilitāniá, 'okú na ha'u pē mo e *ākongā* (disciple) mei he tupu'anga tatau" ('i he Conference Report, 'Okatopa 1985, 81; pe *Tūhulú*, Sānuali 1986). 'E lava pē ke tau pehē ko e ākongā ko ha toko taha ia 'okú ne mapule'i ia pea 'okú ne tali, ako, pea ne mo'ui 'o fakatatau ki ha tokāteline pe ki ha founga mo'ui (vakai, Sione 3:25). Ko Molomoná ko ha toko taha ia na'e muimui 'ia Sisū Kalaisi pea na'á ne mo'ui 'o fakatatau ki He'ene ngaahi akonaki.

3 Nifai 5:21–26—Ko e Fale 'o Sēkopé pea mo e Hako 'o Siosefá

'I he 3 Nifai 5:21–26, na'e fakamatala ai 'a Molomona ki ha kaveinga 'oku toutou lahi 'ene 'así 'i he Tohi 'a Molomona—'a ia ko hono tākaki 'o e fale 'o Sēkope pe ko e fale 'o 'Isilelí. 'Oku 'uhinga 'a e "toenga 'o e hako 'o Siosefá" ki he hako 'o Lihai 'oku nau kei mo'ui 'i he 'aho ní. 'Oku lolotonga fakahoko he taimi ni 'a e ngaahi kikite 'oku kau ki he fānau 'a Lihai 'i ha ngaahi founga fakafo mo'oni.

Ko Hono Ako 'o e Folofolá

Fai 'a e 'ekitiviti A 'i ho'o ako 'a e 3 Nifai 5.

A Fe'iloaki mo e Toko Taha Fa'u Tohi

- Toe vakai ki he 3 Nifai 5:8–20 pea hiki ha ngaahi me'a 'e nima 'okú ke ako 'o 'ilo kau:
 - Kia Molomona.
 - Ke he ngaahi lekooti na'e fakanounou'i 'e Molomona 'o hoko ko e Tohi 'a Molomoná.
- Ko e hā e me'a 'oku fakalahi atu 'aki 'e he 'ilo ko 'eni ki he mahino 'okú ke ma'u kau ki he Tohi 'a Molomoná mo ho'o fakahounga'i iá?



3 Nifai 6
Mei he Anga
Mā'oni'oní ki he "Fai
Angahala Faka'ulia"

Fakakaukau ki ha taha ho to'ú 'oku anga mā'oni'oni pea mālohi 'ene fakamo'oni. Tau pehē pē 'okú ke toe sio ki he toko tahá ni hili ia ha ta'u 'e fā mei he taimi ni pea 'oku 'ikai toe ha fa'ahinga fai angahala he'ene fai. Ko e hā nai e me'a na'e hoko 'i he ngaahi ta'u ko 'eni 'e faá? Na'e anga fēfē 'ene fu'u hoko vave peheé lolotonga ko iá na'e fu'u mālohi 'aupito 'a 'ene fakamo'oni? 'Oku tatau tofu pē ia mo e talanoa ko 'eni 'i he 3 Nifai 6. 'Oku kamata 'a e vahé 'i he ta'u hono uofulu mā ono hili 'a hono 'alo'i 'o Kalaisi pea ngata 'i he ta'u hono hongofulu mā tolú. 'I ho'o lau ko ia 'o e me'a na'e hoko ki he kau Nifai 'i ha vaha'a taimi nounou peheé, hanga 'o fakatokanga'i 'a e ngaahi 'uhinga na'e pehē 'e Molomona na'e fu'u vave ai 'enau toó.

Ke Mahino 'a e Folofolá

3 Nifai 6

- | | |
|---|--|
| Kai (v. 2)—Kai | Lau'ikovi (v. 13)—Fakasi'isi'i, faka'ikai'i |
| Ha me'a ke mo'ui 'aki (v. 3)—Me'a fe'unga ke mo'ui ai | Loto fakatomala (v. 13)—Fakatomala |
| Ta'ofi (v. 5)—Ta'ofi, faka'ehi'ehi | 'Ikai ke hoa (v. 24)—Fepaki |
| Ngaahi fakakikihi (v. 10)—Ngaahi fakafekiki, ngaahi feke'ike'i | Kāinga (v. 27)—Kau mēmipa 'o e fāmili |
| Ngaahi 'ā vahevahe (v. 12)—Fakamavahe'i, 'ilo'i | Fakafili (v. 30)—Talangata'a, fakafepaki |
| Vale (v. 12)—Ta'e poto, ta'e ako | |

Ko Hono Ako 'o e Folofolá

Fai 'a e 'ekitiviti A pe E 'i ho'o ako 'a e 3 Nifai 6.

A Tā ha Mape Hala

- Tā 'i ho'o pepa akó ha mape hala 'oku kamata mei he "Tu'unga 'o e Mā'oni'oní" pea faka'osi ki he "Tu'unga 'o e Fai Angahala Faka'ulia". Ako fakalelei 'a e 3 Nifai 6:9–18 pea fokotu'u ki he mapé ha ngaahi feitu'u 'oku nau fakaafongā'i 'a e "ngaahi feitu'u" na'e fou atu ai 'a e kaka'i ki he tu'unga 'o e fai angahala faka'ulia. Fakahingoa 'a e feitu'u taki taha 'aki ha hingoa 'oku ne fakamatala'i e me'a na'e fai 'e he kau Nifai 'a ia 'okú ne faka'alí'ali mai 'a 'enau mavahe mei he anga mā'oni'oní pea faka'ilonga'i 'a e veesi na'á ke ma'u ai 'eni.
- Tānaki atu ki ho'o mapé ha hala 'e taha 'oku taki atu ki he mo'ui ta'engatá. Fakahingoa ha ngaahi feitu'u 'o hangē pē ko ia na'e fai ki he mape 'e tahá ke nau fakaafongā'i e me'a na'e fai 'e ha kakai tokosi'i 'i he 3 Nifai 6 ke nau kei anga mā'oni'oní ai pē neongo na'e fononga atu 'a e meimei toko taha kotoa pē ia ki he fai angahalá.

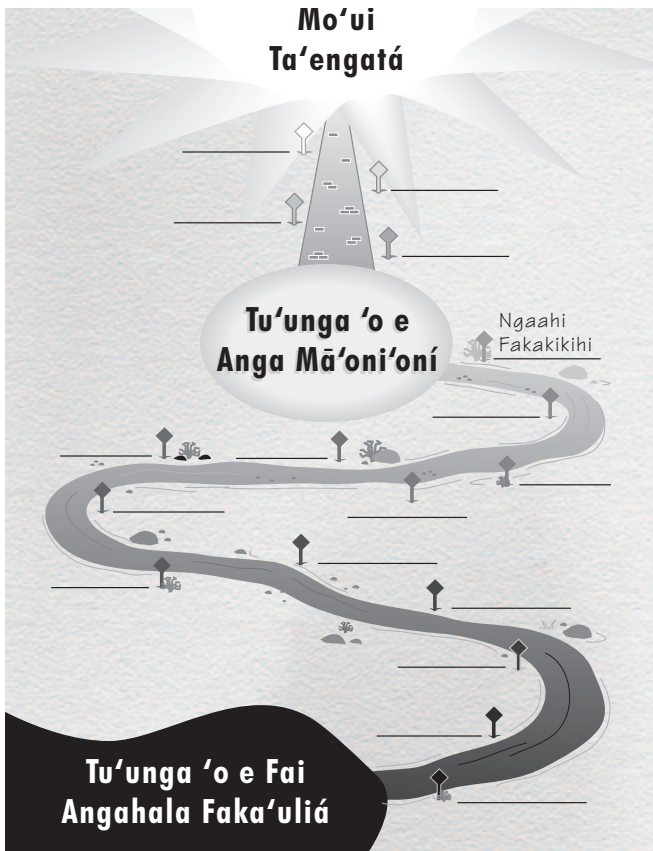

E Ngaahi Nunu'a Fakatu'utāmaki

1. Fakamatala fakanounou'i 'i ho'ō lea pē 'a'au 'a e me'a na'e pehē 'e Molomona na'e makehe 'ene fehalāki fekau'aki mo e fai angahala 'a e kakai 'i he 3 Nifai 6:17–18.
2. Ko e hā e me'a 'oku pehē 'i he Mōsaia 2:36–39 ko ha ni'ihī 'o e ngaahi nunu'a 'o e ngaahi tō'onga pea mo e ngaahi 'ulungāanga pehéé?



Ko e hā nai hono 'uhinga 'oku fa'a faingata'a ai he taimi 'e ni'ihī ki he kakai koloa'ia ke nau kei faivelenga lolotonga 'enau tu'umālié? 'I he hili hono mā'u 'o e tau'atāina 'a e kau Nifai mo e kau Leimaná 'i ha fu'u tau lahi mo e kau kaiha'a 'a Katianetoní, na'e 'ikai ha me'a te ne toe ta'ofi kinautolu mei he'enua tu'umālie hohokókó tuku kehe pē 'enau

ngaahi fai angahalá (vakai, 3 Nifai 6:4–5). Na'e 'i ai e ni'ihī ia na'a nau fie mā'u 'a e me'a lahi ange 'i he'enua fie mā'u ko ia 'a 'enau tau'atāina mei he tau' mo e masivá. Na'a nau fie mā'u 'e kinautolu ke nau tau'atāina mei he ngaahi lao 'a e tangatá pea mo e ngaahi fekau 'a e 'Otuá. Na'e akonaki 'a 'Eletā Niila A. Mekisuale, ko e mēmipa 'o e Kōlomu 'o e Kau 'Aposetolo 'e Toko Hongofulu Mā Uá, 'o pehē: "'Oku tau tau'atāina ke tau talangofua pe 'ikai ke tau talangofua ki he ngaahi fekau 'a e 'Otuá, ka 'oku 'ikai ke tau tau'atāina kinautolu ke tau liliu 'a e ngaahi me'a 'oku 'i he ngaahi fekau ko iá. Pea 'e 'ikai foki ke tau lava ke fakahaohao mei he ngaahi nunu'a 'o hono maumau'i 'o e ngaahi fekau ko iá. 'Oku totonu ke kau mā'u pē 'i hono fai 'o e filí 'a hono fie mā'u 'o e ngaahi nunu'a 'o e ngaahi me'a ko ia 'oku tau fie mā'u"' (Wherefore, Ye Must Press Forward [1977], 11). 'I ho'ō lau 'o e me'a na'e hoko ki he kakai ko ia 'i he 3 Nifai 7, fakakaukau angé pe na'a nau fiefia mo'oni koā 'i he ngaahi nunu'a 'o 'enau ngaahi holi ke fai angahalá.

Ke Mahino 'a e Folofolá

3 Nifai 7

- Ngaahi tu'utu'uni** (v. 6)—Ngaahi lao
- Puaka fefine ki he'ene fetafokifoki 'aki 'i he pelepelá** (v. 8)—Ko ha puaka ki he'ene teka holo 'i he pelepelá
- Kau tafokí** (v. 12)—Kakai 'oku nau angatu'u kiate kinautolu 'oku pulé
- Fa'a ta'ofi** (v. 13)—Fakafaingata'a'ia'i, fakatuai
- Fai hala** (v. 14)—Fai me'a hala, fai angahala
- Fe'unga** (v. 17)—Kuo fe'unga
- Fakamo'oni** (v. 21)—Faka'ali'ali, fakahā
- Ngaahi me'a na'e vaivai** (v. 22)—Ngaahi vaivai
- Fakamo'ui** (v. 22)—Tāpuekina, fakaivia 'e he

Ko Hono Ako 'o e Folofolá

Fai 'a e 'ekitiviti A pe E 'i ho'ō ako 'a e 3 Nifai 7.

A Kumi 'a e Ngaahi Mo'oni

Faka'osi 'a e ngaahi sētesi ko 'ení 'i ho'ō fakalea pē 'a'au 'aki 'a e me'a kuó ke ako 'i he 3 Nifai 7. Hiki 'a e sētesi taki taha 'i ho'ō pepa akó.

1. 'I he hili hono fakapoongi 'o e tu'i fakamaau lahí . . . (vakai, v. 1–8)
2. Ko Sēkopé . . . (vakai, v. 9–14)
3. Na'e fu'u lahi pehē 'a e tui 'a Nifai . . . (vakai, v. 15–20)
4. Ko e kakai ko ē na'e fakaulú . . . (vakai, v. 21–26)

E Ko e Hā Hono 'UHINGA 'OKU FAKAHĀ AI 'E HE 'EIKÍ 'A E NGAHI MANÁ KI HE KAKAI FAI ANGAHALÁ?

'I he 3 Nifai 7:14 'oku tau vakai ai ko e ta'u 'eni 'e tolungofulu mā taha mei hono 'alo'i 'o Kalaisí. Kuo vave mai pē 'ene hoko ki he kakai ni 'a e ngaahi kikite ko ia ki he faka'auha 'e hoko 'i he pekia 'a Sisū Kalaisí (vakai, 3 Nifai 8:5).

1. Toe vakai ki he 3 Nīfai 7:15–22 pea hiki kotoa ‘a e ngaahi fakamo’oni ki he mālohi ‘o e ‘Otuá ‘a ia ‘oku hā mei he kakai ‘o kau ki aí.
2. Lau ‘a e ‘Isikeli 33:6–11 (‘i he Fuakava Motu‘á) pea fakamatala ki hono ‘uhinga ‘okú ke pehē na’e fakahā ai ‘e he ‘Eiki ki he kau Nīfai ‘a e fu‘u mālohi peheé.
3. Ko e hā ha fale‘i kuo fai mai ‘e hotau kau palōfita mo‘uí ke teuteu‘i ‘aki ‘a e kakai ki he ngaahi faka‘auha ko ia na’e kikitē‘i ‘e hoko ‘i he Hā‘ele ‘Anga Ua mai ‘a e Fakamo‘uí?



‘I he Hā‘ele ‘Anga Ua mai ‘a Sisū Kalaisí, ‘e faka‘auha ‘a e kau fai angahalá pea ‘e to‘o hake ‘a e kau mā‘oni‘oni ke fakafetaulaki ki he Fakamo‘uí. Kuo ‘i ai ha taimi kuó ke fifili ai pē ‘e fēfē ‘a e taimi ko ‘eni? ‘Oku ‘i he 3 Nīfai 8 ha fakamatala ki he faka‘auha na’e hoko ‘i he kau Nīfai ‘i he taimi na’e kalusefai ai ‘a Sisū ‘i Selūsalemá. ‘I ho‘o laukongá, fakatokanga‘i ‘a kinautolu na’e faka‘auhá pea mo hono ‘uhingá. Fakatokanga‘i foki mo e ngaahi me‘a na’e hoko ‘o hangē tofu pē ko ia na’e kikitē‘i ‘e Samuela ko e tangata Leimaná (vakai, Hilamani 14:20–27).



Ke Mahino ‘a e Folofolá



3 Nīfai 8

Anga-tonu (v. 1)—Mā‘oni‘oni, faitotonu
Lau (v. 2)—Lau, Fakafuofua‘i
Lahi (v. 3)—Vēkeveke
Fu‘u afā lahi (v. 6, 12, 17)—Afā fai faka‘auha

Mafahifahi (v. 6)—Mavaeua
Lala (v. 14)—Nge‘esi
Mafahi (v. 18)—Mafahi ua
Mate (v. 20)—Mate
‘Ao (v. 20)—‘Ao

3 Nīfai 8:25—Ko Hono Fakasitu‘a‘i ‘o e Kau Palōfita
 Na’e fakatokanga‘i ‘e he tokolahi ‘o kinautolu na’e fakahaofi mei he ngaahi faka‘auha ko ia ‘oku fakamatala ki ai ‘i he 3 Nīfai 8 kapau na’e ‘ikai fakasitu‘a‘i ‘e he tokolahi ‘o e kakai ‘a e kau palōfita na’e ‘ikai ke faka‘auha kinautolu.

Ko Hono Ako ‘o e Folofolá



Fai ‘a e ‘ekitiviti A pe E ‘i ho‘o ako ‘a e 3 Nīfai 8.

A Fakafehoanaki ‘a e Ongō Me‘a ‘e Ua Na’e Hoko

1. Ko e hā e me‘a na’e “lamalama lahi” (v. 3) ‘e he kakai, pea ko e hā nai hono ‘uhingá?
2. Fakamatala fakanounou‘i ‘a e lau ko ia ‘a e Tokāteline mo e Ngaahi Fuakava 133:38–45 ‘o kau ki he ongo ‘e ma‘u ‘e he kau mā‘oni‘oni ‘i he taimi ‘e hoko mai ai ‘e Hā‘ele ‘Anga Ua ‘a e Fakamo‘uí.
3. Fakafehoanaki ‘a e 3 Nīfai 8:4–22 mo e Siosefa Sāmīta–Mātiu 1:28–33 pea hiki ‘a e ngaahi me‘a ‘okú ke mamata ‘oku nau faitatau ‘i he vaha‘a ‘o e hā‘ele ‘a e Fakamo‘uí ki he kakai Nīfai pea mo e me‘a ko ia na’e kikitē‘i ‘e mu‘omu‘a ‘i He‘ene Hā‘ele Anga Ua mai.

E Ko ha Tohi pē Kiate Koe

1. Ko e hā hono ‘uhinga na’e “tangi laulau,” ‘oiaue”, mo “tangi” ai ‘a e kakai ‘i he 3 Nīfai 8:23?
2. Mei he 2 Nīfai 8:24–25, ko e hā e me‘a na’e faka‘amu ‘a e kakai na‘a nau fai ke ta‘ofi ‘ene hoko ‘a e fu‘u fakamamahi lahi ko iá?
3. Tau pehē pē ko e taha koe ‘o e kau palōfita ‘a e ‘Eiki. Tohi‘i ha pōpoaki ki he kakai kotoa pē ‘oku ‘i ai ‘enau kaunga ki ai ‘o kau ki he me‘a kuo pau ke nau fai ke faka‘ehi‘ehi ai mei he ngaahi faka‘auha na’e palōmesi mai ‘e fakahoko ‘i he ngaahi ‘aho faka‘osi ‘o kapau ‘e ‘ikai ke fakatomala ‘a e kakai.



Na’e fanongo ‘a e kakai na‘a nau hao ‘i he ngaahi faka‘auha ‘oku fakamatala ki ai ‘i he 3 Nīfai 8 ki he le‘o ‘o Sisū Kalaisí ‘i he fakapo‘ulí. ‘Oku hiki ‘Ene pōpoaki ‘i he 3 Nīfai 9. Na’e ki‘i fakalongolongo taimi si‘i pea nau toe fanongo ki Hono le‘o. ‘Oku hiki ‘Ene pōpoaki hono uá ‘i he 3 Nīfai 10. Fu‘u mātu‘aki tokanga ‘aupito ki he folofola ‘a e Fakamo‘uí ‘o kau ki he ngaahi faka‘auha ‘i he fonuá pea mo e me‘a na’e fie ma‘u ke fai ‘e kinautolu na’e fakahaofi.

Ke Mahino 'a e Folofolá



3 Nīfai 9

Mala'ia (v. 2)—Mamahi, loto mamahi

'Oua na'a toe 'alu hake kiate au 'o talatalaaki' i 'a kinautolu (v. 5, 7–9, 11)—Tangi kiate au ke ma'u 'a e fakamaau totonu

Potu (v. 7)—Feitu'u

'Alifá mo e 'Omeká (v. 18)—Ko e mata'i tohi 'uluaki mo e fakamuimui taha 'o e ngaahi mata'itohi faka-Kaliki, 'okú ne fakafofonga'i 'a Hono Mālohi ki he ngaahi me'a kotoa pē mei he kamata'angá ki he ngata'angá.

Toto kuo lilingi (v. 19)—Feilaulau 'aki 'a e fanga manú 'i he fono 'a Mōsesé

Loto mafesi (v. 20)—Loto mā'ulalo, ako'ingofua

Loto fakatomala (v. 20)—Loto fakatomala, ako'ingofua

3 Nīfai 9:13—"Koe'uhí Ke u Fakamo'ui Ai 'a Kimoutolu"

Ko e me'a fakafo ia 'a e hao 'a ha taha 'i he ngaahi faka'auhá. Ko kinautolu na'e kei to'e na'a nau mā'oni'oni fe'unga pē ke fakahaofi kinautolu ka na'e kei toe 'a e me'a lahi ia ke nau fai. Na'e fekau kinautolu ke nau "tafoki" pea "fakatomala" pea "liliu koe'uhí ke u fakamo'ui ai 'a kimoutolu." Na'e pehē 'e Palesiteni Hāloti B. Lī: "'Oku 'ikai ko e ngaahi mana lahi taha kuó u mamata ai he 'aho ní 'a hono fakamo'ui 'o e ngaahi sino 'oku mahakí'ia, ka ko e ngaahi mana lahi taha kuó u mamata ai ko hono fakamo'ui 'o e ngaahi laumalie 'oku mahakí'ia'" (i he Conference Report, 'Epeleli 1973).

3 Nīfai 9:16—"Ne u Ha'u ki Hoku Kakai, ka Na'e 'Ikai Tali Au 'e Hoku Kakai"

Na'e kamata 'a e ngāue 'a e 'Eikí 'i he lotolotonga 'o 'Ene kakai 'o e fuakavá 'i he kuonga fuoloá, 'a e fale 'o 'Isilelí—kae fakatautefito pē ki he kau Siú. Kuo nau ma'u 'a e ngaahi lea 'a e kau palōfitá mo e fono 'a Mōsesé pea kuo nau mamata 'i he ngaahi mana lahi 'a e Fakamo'ui, 'a ia na'e fakamo'oni 'a e ngaahi me'a kotoa ko 'ení kiate Ia. Ka neongo ia, tupu mei he'enau ta'e tuí, na'e hanga ai 'e honau tokolahi 'o fakasitu'a'i Ia mo 'Ene ngaahi akonakí. (Vakai foki, Sione 1:11; T&F 6:21.)

3 Nīfai 10

Tuku 'enau tangí mo e tangilāulau (v. 2)—'Osi 'enau tangí mo e tengihíá

Fafanga (v. 4)—Fakamālohia mo tāpuekina

Mole (v. 9)—Puli atu

Mafahifahi (v. 9)—Mafahi ua

'U'ulu (v. 9)—Le'o-lahi

Pipiki (v. 10)—Fakataha

Toenga 'o honau hakó (v. 16–17)—Konga 'o honau hakó

Hā'ele hake (v. 18)—Tu'u hake



Hangē ko hono tānaki fakataha 'e he motu'a moá 'a hono 'uhikí, 'oku pehē pē hono malu'í 'e he Fakamo'ui 'a kinautolu 'oku muimui kiate lá 'aki 'Ene fakatokanga ma'u pē kiate kinautolu fekau'aki mo e faingata'á mo tānaki fakataha kinautolu ke nau malu.

Ko Hono Ako 'o e Folofolá



Fai ha ua 'o e ngaahi 'ekitiviti ko 'ení (A–F) 'i ho'o ako 'a e 3 Nīfai 9–10.

A Fakahā ha Fo'i Fakakaukau 'Oku Toutou Tala

1. 'I ho'o toe vakai ki he 3 Nīfai 9:5, 7–9, 11; 10:12, kumi hake 'a e me'a na'e fakahā mahino 'e he Fakamo'ui ko e 'uhinga ia na'e faka'auha ai ha kakai 'e ní'ihí kae fakahaofi 'a e ní'ihí.
2. Ko e hā e me'a na'e fie ma'u 'e Molomona ke mahino kiate kinautolu 'i he 3 Nīfai 10:14–16?
3. Fakatata ki he Tokāteline mo e Ngaahi Fuakava 1:14, 'e tatau fēfē 'a e Hā'ele 'Anga Ua mai 'a e Fakamo'ui ki He'ene hā 'i he Tohi 'a Molomoná?

E "Ha'u Kiate Au"

1. Tohi'i ha kōlomu 'e ua 'i ho'o pepa akó. Hiki 'i he tafa'aki 'e tahá 'a e me'a na'e fakahā 'e he 'Eikí kiate kinautolu na'e "mā'oni'oni lahi haké" ke nau fai 'i he 3 Nīfai 9:12–22. Hiki 'i he tafa'aki 'e tahá 'a e me'a na'e palōmesi ange 'aki 'e Sīsū 'i he ngaahi veesi ko iá.
2. Ko e hā e me'a 'oku ako'i atu 'e he me'a ni 'o kau kia Sīsū Kalaisi 'o ne 'oatu ai kiate koe 'a e tui ke ke fai 'a ia 'okú Ne kole mai ki aí pea falala te Ne fakahoko 'Ene ngaahi palōmesi?

F Ko Hono 'Ilo'i 'o e 'Ofa 'a e Fakamo'ui

1. Fakafehoanaki e tali 'a e tēvoló ki he ngaahi faka'auha 'i he fonuá 'i he 3 Nīfai 9:2 ki he founa na'e tali 'aki 'e he Fakamo'ui 'i he 3 Nīfai 9:13–14; 10:4–6.
2. Lau 'a e 2 Nīfai 2:18, 27; 26:24—25 pea ke fakamatala'i hono 'uhinga na'e fu'u kehekehe ai 'a e tali 'a e tēvoló mo e tali 'a Sisuú.
3. Hiki ha fakamatala 'o kau ki ha taimi na'e "tānaki fakataha" pe "fafanga'i" ai koe 'e he Fakamo'ui 'o hangē ko e me'a na'a Ne palōmesi ke fai ma'a Hono kakai 'i he 3 Nīfai 10:4–6.



3 Nīfai 11 Ko e Hā Mai 'a e Fakamo'uí!



Ko e ta'u pē 'e 600 'a e fakamatala, tohi, mo e kikite 'a e kau palōfita Nīfai mo e Leimaná 'o kau ki he hā'ele mai 'a Sīsū Kalaisí. Na'á nau 'ilo'i 'e 'ikai ke Ne hā'ele mai kiate kinautolu lolotonga 'a 'Ene 'i he māmaní, ka te Ne hā ki he fānau 'a Līhai 'i he hili 'Ene Toetu'ú (vakai, 2 Nīfai 26:9; 'Alamā 16:20). Na'e tui mo 'amanaki kakato 'a e kakai tui kiate la mo Hono misiona ke fai fakamo'uí. Te ke lau 'i he 3 Nīfai 11 'o kau ki hono fakahoko 'o e ngaahi kikite ko iá 'i he nāunau'íá. 'Oku hoko atu ai pē 'a e fakamatala ki he 'a'ahi 'a e Fakamo'uí ki he ongo 'Ameliká 'o a'u ki he 3 Nīfai 28. 'I ho'o lau 'a e ngaahi vahe ko 'ení, fakalaulauloto angé pe na'e anga fēfē hono ongo'i 'e he kakai na'e 'i ai 'a e hā ange 'a e Fakamo'uí. Fakakaukau'i fakalelei 'a e me'a na'e fili 'e Sīsū ke Ne folofola 'aki mo fai 'i he ki'i vaha'a taimi nounou ko ia náá Ne 'i ai ai mo kinautolú pea mo e me'a 'oku ako'i mai 'e he me'a ni náá Ne lau 'oku mahu'inga tahá.

Ke Mahino 'a e Folofolá



3 Nīfai 11

Siosio holo honau matá (v. 3, 8)—Sio
Sino (v. 3)—Sino

Ilifia (v. 8)—Manavahē
Mahino (v. 8)—Ilo'i
Fakaongo (v. 11)—Talangofua

Hā'ele hake (v. 12)—'Alu hake
Fakataha (v. 16)—Kau fakataha
Hōsana! (v. 17)—Ke fakamo'ui au!
Ko e founga 'eni (v. 22–23)—'I he founga ko 'eni
Fakakikihi (v. 22, 28)—Fakafekiki, feke'ike'i

Fakangalo hifo (v. 26)—'Ufi'ufi kotoa
'E ma'u (v. 33, 38)—Ma'u kakato 'i he totonu fakalao
Ngaahi mālohi 'o heli (v. 39–40)—Mālohi 'o e tēvoló
Ikuna (v. 39)—Ma'u 'a e ikuná, mālohi

3 Nīfai 11:14–15—Ko e Ngaahi Mata Kafo 'o e Fakamo'uí

Na'e pehē 'e 'Eletā Sefili R. Hōlani, ko e mēmipa 'o e Kōlomu 'o e Kau 'Aposetolo 'e Toko Hongofulu Mā Uá:

"Neongo pē na'e mei lava 'e he mālohi 'o e Toetu'ú—pea 'oku 'ikai ha veiveiua ia 'e 'i ai pē 'a e 'aho 'e lava ai—'o fakafoki kakato mo 'ai ha ngaahi matakafo fo'ou mei he tutuki na'e fai 'i he kolosí, ka na'e fili 'e Kalaisi ia ke ne kei ma'u 'a e ngaahi mata-kafo ko iá ki ha 'uhinga, kau ai 'a 'Ene hā mai 'i he ngaahi 'aho faka'osí 'a ia te Ne faka'alí'ali mai ai 'a e ngaahi mata-kafó pea fakahā mai na'á Ne lavea pē 'i he 'fale 'o [hono] kāingá' [Sākalaia 13:6; vakai foki, T&F 45:52].

"Ko e ngaahi mata-kafo 'i Hono ongo nimá, ongo va'é, pea 'i Hono vakavaká ko ha ngaahi faka'ilonga ia 'oku hoko 'a e ngaahi me'a fakamamahi 'i he mo'ui fakamatelié 'o a'u pē kiate kinautolu 'oku ma'a mo haohaoá, ko ha ngaahi faka'ilonga 'oku nau tala mai ko e ngaahi faingata'á 'oku 'ikai ko ha fakamo'oni ia 'oku 'ikai 'ofa 'a e 'Otuá 'iate kinautolu. Ko ha mo'oni mahu'inga mo ha 'amanaki lelei ia, ko Kalaisi na'e fakalavea'i 'oku ha'u ko hotau fakahaofi. 'A ia 'okú ne ma'u 'a e ngaahi faka'ilonga 'o e feilauláú, 'a e ngaahi mata-kafo 'o e 'ofá, 'a e fakatātá 'o e loto fakatōkilaló mo e fa'a fakamolemolé, ko e 'Eikivaka ia 'o hotau Laumālié. 'Oku 'ikai ha toe veiveiua ko e fakamo'oni ko ia 'o e mamahi 'oku a'usia 'i he mo'ui fakamatelié 'oku fakataumu'a ia ke fakalotolahi'i 'aki 'a e ni'ihí kehe 'oku nau mamahi pea 'oku fakalavea'i kinautolu 'i he mo'ui ní, 'o a'u pē ki he'ene hoko 'i he fale pē 'o honau kāingá'" (Christ and the New Covenant [1997], 258–59).



3 Nīfai 11:1–8—'Oku Folofola Fēfē 'a e 'Otuá ki he Tangatá?

'I he kei hoko 'a Palesiteni Siosefa F. Sāmita ko e tokoni 'i he Kau Palesitenisí 'Uluakí, náá ne pehē 'e ia: "Kuo folofola kiate au 'a

e Laumālie Mā'oni'oni 'o e 'Otuá—'o 'ikai ki hoku telingá, pe fakafou mai 'i hoku matá, ka ki hoku laumālie, ki he kongá 'o hoku sinó 'oku mo'ui mo ta'engatá,—pea kuó ne fakahā kiate au ko Sísuú ko e Kalaisi ia, ko e 'Alo 'o e 'Otuá mo'ui" (*Ngaahi Akonaki 'a e Kau Palesiteni 'o e Siasí: Siosefa F. Sāmíta* [1998], 7).

3 Nīfai 11:27, 32–36—Ko e Taha 'a e Tamai, mo e 'Aló, pea mo e Laumālie Mā'oni'oni

'Oku 'i he 3 Nīfai 11 ha toe fakamo'oni 'e taha ki he tokāteline ko ia 'oku sino māvahevahe 'a e toko Tolu'í 'Otuá ka 'oku nau taha pē 'i he'enua ngaahi ngāuē "ke fakahoko 'a e mo'ui ta'e maté mo e mo'ui ta'engata 'a e tangatá" (Mōsese 1:39). 'E lava pē ke lea 'a e tahá ma'á e toko tahá pea nau fefakamo'oni 'aki koe'uhí ko 'enua taha 'i he ngāuē mo e akonakí. Na'e fanongo 'a e kakaí ki he le'ó 'o e Tamai, na'a nau mamata mo fanongo kia Sísū Kalaisi, pea na'e akonekina 'a kinautolu 'o kau ki he ngaahi fatongia kehekehe kae fāitaha 'o e toko ua ko iá pea mo e Laumālie Mā'oni'oni. (Vakai foki ki he Sione 17:20–23 mo e T&F 130:22 fekau'aki mo e fāitaha kae kei sino māvahevahe 'a e Toko Tolu'í 'Otuá.)

Ko Hono Ako 'o e Folofolá

Fai ha ua 'o e ngaahi 'ekitiviti ko 'eni (A–I) 'i ho'o ako 'a e 3 Nīfai 11.

A Hiki ha Malanga

Tau pehē 'eni kuo vahe atu ke ke malanga 'i he houalotu sākala-mēnití 'i he tefito "Ko e Ako ke Fakaongoongo ki he 'Otuá".

1. Hiki ha malanga 'o ke faka'aonga'í ki ai 'a e 3 Nīfai 11:1–8 ke fakamatala'í ai 'a e founga te tau lava ke toe teuteu'í lelei ange ai kinautolu ke tau fanongo ki he folofola 'a e 'Otuá. Fakakaukau'í ha'o fakamatala'í 'a e ngaahi fehu'í hangē ko 'eni: Na'e ongo fēfē mai 'a e le'ó? 'Oku fakamatala'í fēfē'i? Ko e hā e me'a na'e fai 'e he kakaí ke nau ongo'í ai iá? Ko e hā hono 'uhinga na'e 'ikai ke nau ongo'í ai ia 'i he fuofua taimi?
2. Lau foki mo e Tokāteline mo e Ngaahi Fuakava 136:32–33 pea ngāuē 'aki 'a e ngaahi tokoni ki hono ako 'i ho'o folofolá, ke kumi mo ha toe ngaahi potu folofola kehe 'e ala tokoni ki ha taha ke ne ongo'í pea mahino ki ai 'a e le'ó 'o e 'Otuá 'o fakafou 'i he Laumālie Mā'oni'oni. Fakamatala'í e ngaahi potu folofola ko 'eni 'i ho'o malangá (vakai ki he T&F 1:38; 18:34–36 ke ma'u mei ai ha tokoni makehe).

E Fakakaukau'í Hono 'UHINGA Totonú

1. Na'e lahi 'a e ngaahi founga na'e mei lava ke fakafe'iloaki mai ai 'e Sísū Iá, ka 'okú ke pehē ko e hā hono 'uhinga na'á Ne folofola 'aki ai 'a e me'a na'á Ne folofola 'aki 'i he 3 Nīfai 11:10–11? Ko e hā e me'a 'oku lava ke tau ako'í 'o kau ki he Fakamo'uí mei He'ene fakafe'iloaki mai Iá?
2. Lau 'a e Tokāteline mo e Ngaahi Fuakava 19:16–20 pea fakamatala pe ko e hā e me'a na'e kau ki hono inu 'o e "ipu koná".

F Ko e Hoko ko ha Fakamo'oni

1. Toe vakai ki he 3 Nīfai 11:14–16 pea fakamatala ki he me'a na'e fie ma'u 'e Sísū ke 'ilo'í 'e he kakaí pea mo e me'a na'e fai 'e he kakaí ke nau ma'u ai 'a e fakamo'oni ko iá.
2. Tohi'í ha ngaahi sētesi si'isi'í pē 'o fakamatala'í ai hono 'uhinga 'okú ke pehē na'e tuku ai 'e Sísū 'a e kakaí ke nau mamata mo ala taha taha ange kiate Iá.

3. Te ke lava fēfē 'o 'ilo'í na'e toetu'u 'a Sísū ta'e te ke mamata mo ala ki Hono ngaahi mata- kafó?

H Hiki e Ngaahi Tokāteline 'o e Papitaisó

Hiki ha ngaahi fo'í mo'oni mahu'inga 'e fā 'oku tau ako 'o kau ki he papitaisó mei he me'a na'e folofola 'aki 'e Sísū mo Ne fai 'i he 3 Nīfai 11:18–40.

I Potu Folofola Ako Ma'ulotó —3 Nīfai 11:29

1. Tohi'í ha ongo fehu'í 'e ua 'o kau ki he fakakikihí 'a ia 'e lava ke tali 'aki hano lau 'o e 3 Nīfai 11:28–30. Fakakau ki ai mo e ngaahi tali.
2. Lau 'a e Lea Fakatātā 15:1 pea fakanounou'í 'a e me'a 'okú ne fakamatala'í mai 'o kau ki he founga 'e taha ke faka'ehi'ehi ai mei he fakakikihí. 'Osi ko iá pea fokotu'u mai mo ha ongo toe founga kehe 'e ua 'okú ke pehē 'e lava ke faka'ehi'ehi ai ha taha mei he fakakikihí 'i he ngaahi fetu'utaki fakafāmilí.

Na'e pehē 'e 'Eletā Lini F. Lōpini, ko e mēmipa 'o e Kau Fitungofulú:

"Ko e 'itá ko e tukulolo ia ki he mālohi 'o Sētané 'aki 'etau tuku hifo 'a 'etau mapule'í kinautolú. . . .

"Ko e ma'u ko ia 'o e mahino ki he fehokotaki 'a e tau'atāina ke filí mo e 'itá ko e 'uluaki sitepu ia 'i hono to'o atu 'o e 'itá mei he'etau mo'uí. 'Oku lava pē ke tau fili ke 'oua na'a tau 'ita" ('i he Conference Report, 'Epeleli 1998, 106; pe *Tūhulú*, Siulai 1998.)



3 Nīfai 12 Ko e Malanga 'i he Temipalé, Konga 1

'E lava pē ke lau 'a e Malanga 'i he Mo'ungá, 'a ia 'oku hā 'i he Mātiu 5–7 'i he Fuakava Fo'ou, ko e ma'u'anga fakamatala lelei taha ia 'iate ia pē ke ma'u mei mai 'a e makatu'unga 'o e ngaahi akonaki 'a Sísū Kalaisi lolotonga 'Ene ngāuē 'i he māmaní. 'Oku 'ikai ha ofo ia 'i hono fai 'e Sísū 'a e meimei malanga tatau pē ki he kakaí Nīfai 'i He'ene 'a'ahi kiate kinautolú. Hanga 'o fakatokanga'í hono fakamahino'í mo 'omai 'a e mahino lahi ange 'e he'ene malanga ki he fānau 'a Lihai ki he me'a ko ia 'oku tau lau 'i he Fuakava Fo'ou. 'Oku 'i he 3 Nīfai 12–14 'a e malanga ko ia na'e fai 'i he temipalé. 'Okú ne ako'í mai kiate kinautolu 'a e me'a 'oku amanaki mai 'e he 'Eiki ke fai 'e kinautolu 'oku nau loto ke hoko ko 'Ene kau ākongá.

Ke Mahino 'a e Folofolá



3 Nīfai 12

Tokanga (v. 1)—Talangofua

Angavaivai (v. 3)—Loto fakatōkilalo

Anga-malū (v. 5)—Loto fakatōkilalo, fa'a kātaki

Lau'ikovi'i (v. 11)—Talanoa fakasi'isi'i

Ifo (v. 13)—Ifo, ivi

Ko e fonó pe ko e kau palōfitá (v. 17)—Ko e fonó 'a Mōsesé pea mo e ngaahi akonaki 'a e kau palōfitá 'i he Fuakava Motu'á

Ki'i konga si'i (v. 18)—Ko e mata'itohi mo e faka'ilonga si'isi'i taha 'i he ngaahi mata'itohi faka- Hepeluú

Faha (v. 22)—Ko ha hingoa 'oku fakasi'isi'i 'aki ha taha ('oku 'uhinga ia ki ha taha 'oku vale)

Fakamaau (v. 22)—Kau fakamāú

Kovi'ia (v. 23)—Ha fa'ahinga me'a pē

Fakalelei (v. 24)—Fakamelino

Filí (v. 25)—Fili

Senine kotoa pē (v. 26)—Totongi kakato (ko e seniné ko e pa'anga ia 'a e kau Nifai')

Holi ki ai (v. 28)—Fakakaukau 'uli ki ha taha, mānumanu

Fakamamahi'i ai ho'omou mo'uí (v. 30)—Fai ha fa'ahinga me'a 'oku fu'u faingata'a ke fakakakato ho tu'unga fakaākongá

Tono tangata (v. 32)—Angahala fakasekisuale

Fuakava loi (v. 33)—Maumau'i ho'o palōmesi, palōmesi loi

Fuakava (v. 34, 36)—Fai ha ngaahi fakapapau pe ngaahi palōmesi

Ngaohikovia (v. 44)—I ha founga ta'e 'ofa mo tāufehi'a

Ko Hono Ako 'o e Folofolá



Fai ha ua 'o e ngaahi 'ekitiviti ko 'ení (A-F) 'i ho'o ako 'a e 3 Nīfai 12.

A Ko e Founga ke Te Monū'ia Ai

1. Kumi pea laine'i 'a e fo'i lea ko e *monū'ia* 'i he taimi taki taha 'oku hā ai 'i he 3 Nīfai 12:1-11/ 'Oku fa'a ui pē 'a e konga ko 'ení 'o e malanga 'a Sisuú ko e "ngaahi monū'ia", ko e ha'u mei he fo'i lea faka-Latina ko hono 'uhingá ko e "monū'ia", "ke monū'ia pe fiefia".
2. Tā ha saati 'i ho'o pepa akó 'o hangē pē ko e sīpinga ko 'ení 'oku 'oatú pea fakafonu 'aki ia 'a e fakamatala 'okú ke ma'u mei he 3 Nīfai 12:1-12 pea mei ho'o ngaahi fakakaukau pē 'a'áú mo e ngaahi ongo 'okú ke ma'ú.

'E Ngaahi Kitautolu 'e he Folofola Na'e Fai e Sisuú ke Tau "Monū'ia"	Ko e Ngaahi Monū'ia Na'e Folofola 'a Sisu 'e Hoko Maí	Ko Hono 'UHINGA 'e Monū'ia pe Fiefia Ai ha Tahá
Ko e tokanga ki he ngaahi lea 'a e kau ākongá 'e toko hongofulu mā ua na'e fili 'e Sisuú (v. 1)	Ko hano papitaiso 'aki 'a e vai, afi, pea mo e Laumālie Mā'oni'oni (v. 1)	Koe'uhí he 'oku fie ma'u 'a e papitaisó ki hono fakamolemole 'o e ngaahi angahalá

E Fakamatala'i 'a e Ngaahi Fakafehoanaki

I he 3 Nīfai 12:13-16 na'e fakafehoanaki ai 'e Sisū 'a kinautolu na'e muimui 'iate Iá ki he māsima mo e maama. Mahalo 'e fakakaukau 'a e kakai ia 'e ni'ihina na'e totonu ke ne pehē na'a nau hangē ko ha koulá 'o kapau na'á Ne fu'u fie ma'u ke nau ongo'i 'oku 'i ai hanau mahu'inga. Mou alea'i 'a e akonaki ko 'ení mo ho'o ongo mātu'á pe faiakó peá ke fai 'a e ngaahi me'a ko 'ení:

1. Hiki kotoa 'a e ngaahi 'uhinga 'okú ke lava ke fakakaukau ki ai 'oku 'aonga ange ai 'a e māsima 'i he koulá.
2. Fakamatala ki hono 'uhinga 'oku fe'unga ange ai ke fakatāā 'ai ha maama ha 'aposetolo mo'oni 'a Sisū Kalaisi.

F Ko Hono 'UHINGA Totonu 'o e Fonó



Na'e fakahā ange 'e Sisū ki he kakai Nifai na'e 'ikai te Ne ha'u ia ke fakata'e'aonga'i 'a e fonó ka ke fakakakato ia (vakai, 3 Nīfai 12:17). Ko e taha 'o e ngaahi founga na'á Ne fakahoko ai 'ení ko 'ene tokoni'i e kakai ke mahino kiate kinautolu 'a hono 'uhinga kakato 'o e ngaahi fonó pea mo e ngaahi fekau kuó ne foaki 'i mu'a ki he fānau 'a 'Isilelí. Ko ha lisi 'eni 'o e ngaahi fononá 'a

ne tokoni'i kinautolu ke toe mahino lelei angé 'i he 3 Nīfai 12:20-48. Ki he fononá taki taha, hanga 'o fakamatala'i 'a hono 'uhinga kakato 'o e laó 'i he ongoongolelei 'a Kalaisi 'o hangē ko Ia na'á Ne fakamatala'i fakakongokonga lalahi 'i he vahe ko 'ení.

1. "'Oua na'á ke fakapō" (v. 21).
2. "'Oua na'á ke tono" (v. 27).
3. "'Oua na'á ke fuakava loi" (v. 33).
4. "Ko e mata ki he mata, mo e nifo ki he nifo" (v. 38).
5. "'Ofa ki ho kaungā'api" (v. 43).



I he 3 Nīfai 13, na'e hoko atu ai pē 'a e akonaki 'a e Fakamo'uí 'o kau ki he tu'unga mā'olunga ange 'o e mā'oni'oni pea lave 'o kau ki he palōpalema ko e mā'lualoi. Ko e tangata mā'lualoi ko ha toko taha ia 'okú ne lea 'aki ha me'a 'e taha pea ne fai 'e ia ha me'a kehe. Hangē ko 'ení, ko ha toko taha 'okú ne lea 'i he kakai ke tuku 'a e sio he ngaahi vitiō ta'e fe'ungá ka 'okú ne sio toko taha pē ia ai. Fakatokanga'i 'oku akonaki mai 'e he 'Eiki ke tau fai 'a e me'a totonu 'i he 'uhinga totonu 'o tatau ai pē 'i he'etau tō'onga 'oku fai 'i he kakai mo ia 'oku fai 'i he'ete toko taha pé.



© 1995 Gary L. Kapp

Ke Mahino 'a e Folofolá

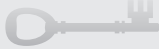

3 Nīfai 13

Foaki (v. 1–4)—Ngaahi ngāue lelei, ngaahi foaki

Kau mālualoi (v. 2, 5, 16)—Ko ha kakai 'oku nau lea 'aki e me'a 'e taha kae fai e me'a 'e taha

Potu lilo (v. 6)—Ko ha ki'i feitu'u mavahe 'i ho 'apí

Launoa (v. 7)—Ko hono toutou lea 'aki 'o e fo'i lea tatau pē ta'e fai ha fakakaukau ki ai pea 'ikai ke ongo'i

Hīteni (v. 7)—Ko e kakai 'oku 'ikai ke nau tali e ongoongoleléi

Tapuhā (v. 9)—Mā'oni'oni, toputapu

Mata (v. 16)—Fōtungá, mata

Lelei (v. 22)—Nofu taka 'i he mā'oni'oni, 'ikai toe tokanga ki ha me'a kehe

Koloa (v. 24)—Ngaahi koloa, ngaahi me'a 'o māmaní

Kofu (v. 25, 28)—Vala

Tūtuu'i (v. 26)—Tō

Tu'usi (v. 26)—Utu

Hanga (v. 27)—Ko e fua lōloa (fakafuofua ki he 'inisi 'e 18 pe senitimita 'e 46).

Lōloa (v. 27)—Mā'olunga

Ngāue (v. 28)—Ngāue

Lalanga (v. 28)—Ngaohi ha vala

Nāunau (v. 29)—Teunga faka'ofofofa

'Oku fe'unga 'a e 'ahó mo e kovi 'oku 'i ai (v. 34)—'Oku fe'unga pē 'a e 'aho taki taha mo hono ngaahi faingata'á

3 Nīfai 13:25–34—'Oua Te Ke Tokanga ki he Me'a 'Okú ke Kai, Inú, pe Kofu 'Aki

Kuo ma'u hala 'e he kakai tokolahi 'a e akonaki ko ia 'a e Fakamo'uí 'i he tohi Mātiu 6:25–34 ke " 'oua te mou tokanga ki ho'omou mo'uí". 'Oku pehē 'e he ní'hi ia na'e 'uhinga 'eni ke 'oua na'a nau tokanga kinautolu ke 'i ai ha'anau ngāue mo nau tauhi'aki kinautolu. 'Oku tokoni'i kitautolu 'e he fakalea 'o e malanga ko 'ení ki he kakai Nīfai ke mahino na'e fai fakatautefito 'a e akonaki ni ki he Kau 'Aposetolo 'e Toko Hongofulu Mā Uá pea ki he kau ākongā Nīfai 'e toko hongofulu mā uá, 'a ia na'a nau sí'aki 'enau ngaahi ngāue fakamāmaní kae tuku taha honau ivi ki honau uiui'i. Ka neongo ia, 'e lava pē ke faka'aonga'i 'e he kāingalotu kotoa 'o e Siasí 'a e ngaahi tefito'i mo'oni ko 'ení kiate kinautolu pē 'aki 'enau tokanga lahi ange ki he ngaahi me'a fakalaumālié kae sí'si'i ange ki he ngaahi me'a 'o māmaní.

Ko Hono Ako 'o e Folofolá



Fai ha taha 'o e ngaahi 'ekitiviti ko 'ení (A–F) 'i ho'o ako 'a e 3 Nīfai 13.

A 'Omi ha Sipinga Fakaeonopooni

Toe vakai ki he 3 Nīfai 13:1–24 peá ke hiki 'a e ngaahi sipinga 'e fā na'e 'omi 'e Sisū ki hono fai 'o e me'a totonú ki he 'uhinga halá. 'I he 'osi ho'o hiki 'a e sipinga taki taha peá ke 'omi ha sipinga fakaeonopooni 'o e founga 'e lava ke fai ai 'e ha taha 'a e ngaahi me'a ko iá ki he ngaahi 'uhinga totonú.

E Ko e Lotu 'Oku 'uhinga mālie Ange



Tohi ha ngaahi founga te ke lava 'o faka'aonga'i ai 'a e 3 Nīfai 13:5–15 ke ako'i 'aki ha ki'i lēsoni nounou kau ki he lotú 'i ha kalasi 'a e fānaú. Fakakau kotoa ki ai 'a e ngaahi fakakaukau ko ia te ke fie to'o mei he ngaahi veesi ko 'ení pea mo e founga 'e faka'aonga'i ai kinautolu ki he kau mēmipa 'o e kalasi.

F Fakakaukau'i Hano Faka'aonga'i

Fakamatala'i ha ongo me'a 'e ua 'oku anga-maheni ki ai 'a kinautolu 'i homou to'u 'a ia 'e fie ma'u ke fai ai ha ngaahi fili 'oku lahi. Ko e hā nai e ngaahi founga 'e lava ke tokoni mai ai 'a e akonaki 'a e Fakamo'uí 'i he 3 Nīfai 13:19–20, 33 ke tau fai 'a e ngaahi fili mā'oni'oni?



Kuó ke 'ilo'i nai ha taha na'e hangē 'okú ne ongo'i 'e ia 'oku mahu'inga pē 'a e kau ki he Siasí kae 'ikai fu'u fie ma'u ia pe 'aonga ke tau tauhi hono kotoa 'a e ngaahi fekaú? 'I he 3 Nīfai 14, 'a ia 'oku tatau pē mo e Mātiu 7, na'e 'omi ai 'e Sisū Kalasi ha fale'i pau kiate kinautolu 'oku nau pehē ko Hono kau muimui 'a kinautolu ka 'oku 'ikai ke nau tauhi 'e kinautolu 'a 'Ene ngaahi fekaú.

Ke Mahino 'a e Folofolá



3 Nīfai 14

Fuofua te mou fua 'aki (v. 2)—Ko e tu'unga ko ia 'oku mou fua'aki pe fakamāu'aki

Malamala'i 'akau (v. 3–5)—

Ki'i me'i 'akau sí'si'i

Fu'u 'akau (v. 3–5)—Konga 'akau lahi

Fanga puaka (v. 6)—Fanga puaka

Haehae (v. 6)—Hae

Ko e fonó pea mo e kau palōfitá (v. 12)—Ko hono ‘uhinga ‘o e fonó ‘a Mōsesé pea mo e ngaahi akonaki ‘a e kau palōfita ‘i he Fuakava Motu‘á

Fāsi‘i (v. 13–14)—Lausi‘i, fakangatangata

Fekai (v. 15)—Ko e fakatātā ki he kakai ‘oku nau kai mo‘ui, ‘oku nau faka‘aonga‘i mo fakamasiva‘i ‘a e ni‘ihi kehé ke fakatōli‘a ‘aki ‘enau ngaahi holi

Fakahā (v. 23)—Lea

Fai kovi (v. 23)—Fai ‘a e ngaahi me‘a ‘oku kovi

Ko Hono Ako ‘o e Folofolá

Fai ha taha ‘o e ngaahi ‘ekitiviti ko ‘ení (A–F) ‘i ho‘o ako ‘a e 3 Nīfai 14.

A Te Ke Tali Fēfē Ki Ai?

‘Oku fa‘a ma‘u hala‘i ‘a e fekau ‘a Sīsū ‘i he 3 Nīfai 14:1–5 (pe Mātiū 7:1–5) pea a‘u pē ki hono faka‘aonga‘i hala. Hangē ko ‘ení, tau pehē ‘eni na‘e fakaafē‘i koe ‘e hao kaume‘a ke ke kau ‘i ha fa‘ahinga ‘ekitiviti ‘oku ke ‘osi ‘ilo‘i pē ‘e koe ‘oku ‘ikai tali ‘e he Siasí. ‘Oku lau ‘e ho kaume‘á mei he tohi Mātiū 7:1–5 peá ne tala atu kapau ‘oku ‘ikai ke ke lotu ki ai, ta ‘okú ke hanga ‘e koe ‘o fakamāu‘i ia mo e ni‘ihi kehé, pea ‘oku ‘ikai totonu ke fai pehē ha taha Kalisitiane. Tohi ‘a e me‘a ‘okú ke pehē ‘e fie ma‘u ‘e he Fakamo‘uí ke ke lea ‘akí. ‘I he liliu ‘a e Palōfita ko Siosefa Sāmitá ‘o e Tohi Tapú ‘i hono Liliu ‘e Kingi Sēmisi, na‘á ne fakamahino‘i mai ai ‘a e akonaki ‘a e Fakamo‘uí, ‘a ia kuo pau ke “‘oua te mou fakamaau ta‘e mā‘oni‘oni, koe‘uhí ke ‘oua ‘e fakamāu‘i ‘a kimoutolu; ka ke mou fakamaau ‘aki ‘a e fakamaau mā‘oni‘oni” (mahalo ‘e tokoni atu mo e 3 Nīfai 14:15–20 mo e Molonai 7:14–19).

E Ko e Ngaahi Lotú mo e Ngaahi Tali

1. Ko e hā e me‘a ‘okú ke ako ‘o kau ki he Tamai Hēvaní mei he ngaahi akonaki ‘a Sīsū Kalaisi ‘i he 3 Nīfai 14:7–11?
2. Makatu‘unga ‘i he me‘a ‘oku ako‘i mai ‘e he ngaahi veesi ko ‘ení, ko e hā nai e me‘a ‘e fai ‘e he Tamai Hēvaní ‘o kapau te ke kole ange ha mā pe ko ha ika? Te Ne ‘oatu nai ha me‘a ‘oku fakatu‘utāmaki? Ko e hā e me‘a ‘e fai ‘e ho‘o ongo mātu‘á?
3. Tohi ha fakamatala ‘o kau ki ha taimi na‘á ke fakamālō ai na‘e ‘ikai ke ‘oatu ‘e he Tamai Hēvaní ‘a e me‘a na‘á ke pehē ‘okú ke fie ma‘u. Fakamatala ki hono ‘uhinga pea mo e founga ‘e tokoni‘i ai koe ‘e he me‘a ko ia na‘e hokó ‘i ho‘o ngaahi lotu pea mo ho‘o ngaahi kole ‘i he kaha‘ú.
4. Mei he me‘a ‘okú ke ako ‘i he 3 Nīfai 18:20; Tokāteline mo e Ngaahi Fuakava 50:28–29; 88:64–65, fakamatala‘i fakanounou angé ‘a e founga ‘oku tali mai ‘aki ‘e he‘etau Tamai Hēvaní ‘a ‘etau ngaahi kolé.

F Hiki Ho‘o Ngaahi Fehu‘i pē ‘A‘au

Tohi‘i ‘o ‘oua na‘a toe si‘i hifo ‘i ha ngaahi fo‘i fehu‘i mahu‘inga mo ‘uhinga mālie ‘e tolu ‘oku fa‘a ma‘u ‘e he kakai ‘a ia ‘e lava ke tali ‘i he 3 Nīfai 14:13–27. ‘Omi e ngaahi tali mei he folofolá.



Na‘e mo‘ui ‘aki pē ‘e he fānau anga mā‘oni‘oni ‘o ‘Isilelí ‘i he ongo ‘Ameliká ‘a e fonó ‘a Mōsesé ‘o a‘u mai ki he ‘a‘ahi ange ‘a Sīsū Kalaisi. Na‘e akonaki‘i ‘e Sīsū ‘a e kakai ‘o pehē kuo ‘osi fakakakato ‘a e fonó ‘a Mōsesé ‘iate Ia. ‘I he vahe 15–16, na‘e fakamatala ai ‘e Sīsū ko ‘Ene ‘a‘ahi ange ko ia kiate kinautolú ko hono fakahoko ia ‘o ha kikite na‘á Ne fai ‘i He‘ene kei ‘i he māmaní (vakai, Sione 10:16). Na‘e kau ‘i He‘ene fakamatalá mo ha ngaahi kikite kehe kau ki he fale ‘o ‘Isilelí.



Ke Mahino ‘a e Folofolá

3 Nīfai 15

Vakai foli holo hono fofongá (v. 1)—Sio takai

‘Afio‘i (v. 2)—‘Ilo‘i ta‘e fakahā

Loto‘á (v. 17, 21)—Tākanga kuo fakatahataha‘i

Fakahā (v. 23)—Fakahā ke ‘ilo‘i ange ‘e ha taha ha me‘a

3 Nīfai 15:2–7—Ko Hono Fakakakato ‘o e Fono ‘a Mōsesé

Ko e taimi ko ē na‘e fakahā ai ‘e Sīsū kuo “fakakakato” e fonó ‘a Mōsesé pea “kuo ngata” iá, na‘e ‘ikai ko ‘Ene ‘uhingá kuo ngata ‘a e ngaahi tefito‘i mo‘oni mo e ngaahi tokāteline, ka kuo ngata ‘a e ngaahi ouau mo e ngaahi feilaulau na‘e faka‘uhinga ki He‘ene Fakalelei (vakai, ‘Alamā 34:13–14). Kuó ke ‘osi ako ‘a e founga na‘e fakalahi atu ‘aki ki he ni‘ihi ‘o e ngaahi tefito‘i mo‘oni ‘o e fonó na‘e foaki kia Mōsesé ‘i he fonó ‘o e ongoongolelei (vakai, 3 Nīfai 12:21–48; vakai foki, 3 Nīfai 24; 25; T&F 59:5–14). ‘I hono fakalea

'e tahá, na'e ngata heni 'a e founa na'e fakahoko 'aki 'a e ongo-ongolelei 'i he fono 'a Mōsesé, ka 'oku 'ikai ngata 'a e ngaahi fekaú, ngaahi tefito'i mo'oni, mo e ngaahi tokāteline 'o e ongoongolelei he 'oku 'i ai ia 'o ta'engata.

3 Nīfai 16

He neongo (v. 8)—Neongo

Te'ia, pea . . . ngaohikovia (v. 9)—Fakamamahi'i pe ngaohikovi'i 'e he ni'ihiki kehé

Manuki'anga mo e luma'anga (v. 9)—Lea kovi ki ai

Fakakākā (v. 10)—Ngaahi ngāue ta'e totonu

Pau'u (v. 10)—Ngaahi fai anghala

Fiemana (v. 10)—Malanga ke ma'u ha pa'anga mo e fakahikihiki 'a e kakai kehé (vakai, 2 Nīfai 26:29)

Fai fe'auaki (v. 10)—Tō'onga ta'e anga-ma'a fakasekisuale

Kau tangata le'o (v. 18)—'I he kuonga mu'á na'e tu'u ai 'a e kau tangata le'o 'i ha funga tauá ke fakasio na'a ha'u ha ngaahi fili pe kau talafekau ('oku 'uhinga ia heni ki he fakasio ki he ngaahi ongoongo lelei ko ia kuo 'osi fokotu'u 'a Saione)



Fakahā 'a hono to'ukupu mā'oni'oni' (v. 20)—Fakahā 'a Hono mālohí

3 Nīfai 16:4–15—Ko e Kakai Senitailé

'Oku 'uhinga 'a e ongo fo'i lea ko e *kau senitailé* ki he "ngaahi pule'anga". 'Oku 'uhinga ia kiate kinautolu 'oku 'ikai 'o e fale 'o 'Isilelí pe 'oku 'ikai ke nau tui ki he 'Otua 'o 'Isilelí. Koe'uhi 'oku faka'aonga'i 'a e ongo fo'i leá ni 'i he Tohi 'a Molomoná, 'oku toe 'uhinga pē foki ia kiate kinautolu 'oku nau ha'u mei he ngaahi pule'anga senitailé, 'a ia ko e ngaahi pule'anga ia 'i tu'a he fonua ko 'Isilelí, 'o tatau ai pē pe ko e hako kinautolu 'o 'Isilelí 'i he toto (vakai, 1 Nīfai 13:13–19;

Ko Hono Ako 'o e Folofolá

Fai ha ua 'o e ngaahi 'ekitiviti ko 'eni (A–H) 'i ho'o ako 'a e 3 Nīfai 15–16.

A Fēfē 'a e Fono 'a Mōsesé?

1. Lau 'a e Mōsaia 13:27–30 mo e 'Alamā 25:15–16 mo e kongá "Ke Mahino 'a e Folofolá" ki he 3 Nīfai 15:2–7 pea fakamatala fakanounou'i 'a e me'a 'oku nau ako'i mai 'o kau ki he fono 'a Mōsesé.
2. Fakamatala fakanounou'i e folofola na'e fai 'e Sīsū 'o kau ki he fono 'a Mōsesé 'i he 3 Nīfai 15:2–10.
3. Fakamatala angé pe 'okú ke pehē ko e hā e 'uhinga 'a e 'Eikí 'i he sētesi 'uluaki 'o e 3 Nīfai 15:9.

E Hoko ko ha Faifekau

Tau pehē pē 'oku fehu'i atu 'e ha taha 'oku 'ikai ke Siasi pe ko e hā e me'a 'oku 'uhinga ki ai 'a e Sione 10:16.

1. Ngāue 'aki 'a e me'a na'a ke ako mei he 3 Nīfai 15–16 'o ke tohi'i ho'o lea te ke fai ki he toko taha ko iá.
2. Ko e hā ho'o leá kapau na'e fai atu 'a e fehu'i ko 'eni kiate koe, "Te u 'ilo fēfē 'oku mo'oni 'a e me'a 'oku tala mai 'e he Tohi 'a Molomoná?

F Ko e Hā 'a e Lēsoni?

1. Fakatatau ki he 3 Nīfai 15:11–16:5, ko e hā hono 'uhinga na'e 'ikai ke 'ilo'i ai 'e he kau ākongá 'a Sīsū 'i Selūsalemá pe ko hai 'a e "fanga sipi" kehé?
2. Ko e hā e me'a na'e fekau 'e he 'Eikí ke fakapapau'i 'e 'ikai mole atu 'a e 'ilo ko 'eni?
3. Fokotu'u mai ha ongo lēsoni e ua 'oku lava ke tau ako mei he me'a ko 'eni na'e hokó.

H Ko e Ngaahi Kikite ke Fakahokó

Ko e taimi ko ē 'oku lave ai 'a e Tohi 'a Molomoná ki he kakai Senitailé, 'oku 'uhinga ia ki ha taha pē 'oku 'ikai 'o e fale 'o 'Isilelí pe 'oku 'ikai ke ha'u mei he fonua ko 'Isilelí. Neongo ko e tokolahi 'o e kāingalotu 'o e Siasi he 'aho ní 'oku nau kau ki he fale 'o 'Isilelí 'o fakafou he hako na'a tau tupu ai, ka 'e kei lau pē 'a kিতautolu ia 'e he kakai 'i he Tohi 'a Molomoná ko e kau Senitaille.

1. Ko e hā e me'a na'e palōmesi 'a e 'Eiki te Ne foaki ki he kau Senitailé ('a kিতautolu) 'i he 3 Nīfai 16:1–7? Kuo fakahoko nai 'a e kikite ko 'eni? Kapau 'oku 'io, ko e hā e ngaahi founa kuo fakahoko ai?
2. Ko e hā e me'a na'a Ne pehē 'e hoko 'o kapau 'e tali 'e he kau Senitailé 'a e me'a ko 'eni na'e palōmesi ange 'aki pea mo e me'a 'e hoko 'o kapau 'e 'ikai ke nau tali iá? (vakai, v. 8–15). Ko e hā e fakamo'oni 'okú ke mamata ki ai he 'ahó ní 'oku hoko 'a e me'a ni?
3. Ko e hā e palōmesi 'a e 'Eiki ki he hako 'o Lihai? (vakai, v. 16).



Ko e tokolahi 'o e kakai na'a nau nofo 'i he feitu'u na'e malanga ai 'a Sīsū lolotonga 'Ene ngāue 'i he māmaní na'e 'ikai ke nau tui kinautolu ko e Mīsaia Ia na'e tala'ofa 'aki 'e ha'u. Ko kinautolu kotoa pē na'a nau mamata ki he Mīsaia 'i he fonua ko Mahú, na'a nau tui kiate Ia, hū kiate Ia, pea nau fakafanongo ki He'ene ngaahi akonakí koe'uhí he ko e toenga kinautolu 'o e kakai mā'oni'oni na'e hao mei he faka'auha na'e hoko 'i he taimi hono Tutuki Lá (vakai, 3 Nīfai 10:9–14). 'I he 3 Nīfai 17, na'e ofi ke ngata 'a honau 'aho 'uluaki mo Lá. Feinga angé ke ke fakakaukau na'a ke 'i ai 'i he taimi te ke lau ai 'a e vahe ko 'eni.



E Kapau Na'á Ke 'I Ai

'I ho'ó fakakaukau ko ia ki he ngaahi me'a kotoa na'e hoko 'i he 3 Nifai 17, hanga 'o hiki ha ngaahi me'a pau na'á ke mei fiefia he mamata ki ai pe kau ki ai peá ke fakamatala pe ko e hā hono 'uhingá.

F Ko e Ako 'o Kau ki he 'Ulungāanga 'o Sīsū Kalaisi

Fakafehoanaki e me'a na'e fai 'e Sīsū 'i he 3 Nifai 17:14 mo e me'a na'e hoko 'i he veesi 15–24 peá ke tali 'a e ngaahi fehu'i ko 'ení:

1. Ko e hā hono 'uhinga na'e loto mamahi ai 'a Sīsū 'i he veesi 14?
2. Ko e hā hono 'uhinga na'á Ne tangi ai 'i he veesi 21–23?
3. Ko e hā e me'a 'oku ako'i mai kiate kitautolu 'e he ngaahi me'a ko iá 'o kau kia Sīsúu?
4. 'E lava fēfē ke tokoni'i 'a e kakai fai angahalá 'e he 'enau 'ilo'i 'a e ongo 'oku ma'u 'e Sīsū kiate kitautolú ke nau fakatomala?



Ko ha me'a fakafiefia mo fakalaumālie mo'oni ia ki he kakai 'i he fonua ko Mahú 'a 'enau 'i he 'ao 'o Sīsū Kalaisi. 'Oku faingofua ke mahino hono 'uhinga na'e 'ikai te nau fie ma'u ai Ia ke Ne 'alú (vakai, 3 Nifai 17:5). Ka neongo iá, ki mu'a peá Ne toki mavahe meiate kinautolú, na'á Ne ako'i kinautolu ki he founga 'e lava ke 'iate kinautolu ma'u ai pē 'a Hono Laumālie. 'Oku hoko tatau pē kiate kitautolu 'a e me'a na'e ako 'aki 'e he Fakamo'u'i 'i he 3 Nifai 18 'o kau ki hono ma'u 'a Hono Laumālie mo ia na'e hoko ki he kakai 'i he Tohi 'a Molomoná.

Ke Mahino 'a e Folofolá

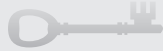

3 Nifai 17

Nofo (v. 5)—Nofo, 'ikai ke 'alu

Loto (v. 6–7)—Ngaahi ongo'i loto

'Ofa (v. 6–7)—Ngaahi ongo'i fie kaungā mamahi, 'ofa, mo e manava'ofa

Ketu (v. 7, 9)—Heke

Pipiki (v. 7)—Faingata'a'ia pe mamahi'ia ke ngaue

Mutu (v. 7)—Lavea 'i ha fa'ahinga founga

Fe'unga (v. 8)—Fe'unga

Noa (v. 9)—'Ikai ke lava 'o lea

Mo'ui lelei (v. 10)—Sai, mo'ui lelei

Mamata (v. 17)—Fakakaukau'i, sio loto atu

Fekau ke nau (v. 19)—Tala ange ke nau

Tauhi (v. 24)—Akonaki'i, tāpuaki'i, tauhi

Ko Hono Ako 'o e Folofolá



Fai ha taha 'o e ngaahi 'ekitiviti ko 'ení (A–F) 'i ho'ó ako 'a e 3 Nifai 17.

A Ko ha Sipinga 'o e Akó

1. Ko e hā e me'a na'e kole 'e Sīsū ki he kau Nifai ke nau fai 'i he 3 Nifai 17:1–3 ke tokoni ke toe mahino lelei ange kiate kinautolu 'Ene ngaahi akonaki?
2. Hiki ha lisi 'o e me'a te ke lava 'o fai ke faka'aonga'i ai 'a e ngaahi tefito'i mo'oni tatau pē 'o e akó ki ho'ó ako 'o e folofolá.

Ke Mahino 'a e Folofolá



3 Nifai 18

'Oku fakamo'oni ai (v. 10–11)—Fakamo'oni'i 'i ha founga pau

Telia (v. 15, 18)—Ko e manavasi'i na'a

Fakatanga 'a kimoutolu 'o hangē ko e uite (v. 18)—Ma'u kimoutolu 'i hono mālohí

Kai mo inu 'i hoku kakanó mo e totó (v. 28–30)—Ma'u 'o e sākalamēnití

Tufaki (v. 28, 30, 32)—Tufa, tāpuaki'i

Mala'ia (v. 29)—Ta'ofi 'o e tupulaki fakalaumālie

Mo e loto mo'oni (v. 32)—Ko e fakapapau fakafo'ituitui ke talangofua

Fakahalaia'i (v. 33)—Tautea

3 Nīfai 18:6–14—Ko Hono Tāpuaki’i ‘o e Sākalamēnitī

Na’e akonaki ‘e Eletā Sefili R. Hōlani ‘o pehē: “Ko e ouau kotoa pē ‘o e ongoongolelei ‘oku hangataha pē ia ‘i ha fa’ahinga tafa’aki pē ki he fakalelei ‘a e ‘Eiki ko Sīsū Kalaisi, pea ko e mo’oni ko hono ‘uhinga ia ‘oku faingofua ange ai mo toutou fakahoko ai ‘a e ouau ia ko ‘eni fakataha mo hono ngaahi faka’ilonā mo e fakatātaā ‘i ha toe ouau kehe ‘i he’etau mo’uī. ‘Oku hoko ‘eni ko e “toputapu taha, mo e mā’oni’oni taha, ‘i he ngaahi fakataha’anga kotoa pē ‘a e Siasī’ (Joseph Fielding Smith, *Doctrines of Salvation*, fakatahataha’i ‘e Bruce R. McConkie, volume ‘e 3 [Salt Lake City: Bookcraft, 1954–56], 2:340)” (‘i he Conference Report, Sepitema–‘Okatopa 1995, 88–89; pe *Tūhulū*, Sānuali 1996).

Na’e pehē ‘e Eletā Melevini J. Pālani ‘a ia na’á ne hoko ko e mēmipa ‘o e Kōlomu ‘o e Kau ‘Apostolo ‘e Toko Hongofulu Mā Uá:

“Ko hai ha taha ‘iate kitautolu ‘oku ‘ikai ke ne fakalavea’i ‘a hono laumālié ‘i he’ene lea, fakakaukau, pe ngāue, mei he Sāpate ki he Sāpate. ‘Oku tau fai ‘a e ngaahi me’a ‘oku tau fakatomala ai pea tau ma’u ‘a e holi ke fakamolemole’i kitautolu. . . .Kapau ‘oku tau ongo’i ‘i hotau laumālié ‘a e fie ma’u ke fakamolemole’i kitautolu, ta ko e founa leva ke ma’u ai ‘a e fakamolemole’i ‘oku ‘ikai ko e toe papitaiso. . . .ka ke tau fakatomala mei he’etau ngaahi angahalá, ke tau ‘alu kiate kinautolu na’a nau fai angahala pe maumau fono ki ai ‘o ma’u ‘enau fakamolemole’i pea tau ‘alu atu leva ki he tēpile sākalamēnitī ‘a ia ‘e hoko ai ‘a e fakamo’ui fakalaumālié ki hotau ngaahi laumālié ‘o kapau kuo tau ‘osi fakatomala fakamātoato pea fokotu’u kitautolu ‘i he tu’unga ‘oku totonu ke tau ‘i ai

“Ko ha fakamo’oni au ‘oku ‘i ai ha laumālie ‘oku ‘i hono tāpuaki’i mo tufa ‘o e Sākalamēnitī ‘a ia ‘okú ne fakamāfana’i ‘a e laumālié mei he ‘ulú ki he va’é; ‘okú ke ongo’i ‘a hono fakamo’ui ‘o e ngaahi lavea ‘o e laumālié, pea to’o atu mo e kavengá. ‘Oku ha’u ‘a e fiemālié mo e fiefiá ki he laumālie ko ia ‘oku taau mo ma’u ‘a e loto holi mo’oni ke kai ‘i he me’akai fakalaumālie ko ‘eni’” (Melvin J. Ballard: *Crusader for Righteousness* [1966], 132–33).



3 Nīfai 18:28–29—Ko e Fē Taimi ‘Oku Tau Fe’unga Ai ke Ma’u ‘a e Sākalamēnitī?

Na’e akonaki ‘a Eletā Sione H. Kolipoki, ko e mēmipa ‘o e Kau Fitungofulú ‘o pehē: Kapau ‘oku tau loto ke tau fakalalakaka ange (‘a ia ko ‘etau fakatomala) pea ‘oku ‘ikai ke fakangatangata kitautolu ‘e he lakanga fakataula’eiki, ta ‘oku tau fe’unga, ‘i he’eku fakakaukau ia ‘a’akú. Ka neongo ia, kapau ‘oku ‘ikai ke tau fie fakalalakaka kitautolu, kapau ‘oku ‘ikai ke tau fakataumu’a kitautolu ke tau muimui ‘i he fakahinohino ‘a e Laumālié, kuo pau leva ke tau fehu’i: ‘Oku tau fe’unga nai ke ma’u ‘a e sākalamēnitī,

pe ‘oku tau hanga ‘o manuki’i ‘a e taumu’a ‘o e sākalamēnitī?” (‘i he Conference Report, ‘Epeleli 1989, 50; pe *Tūhulū*, Siulai 1989).

Ko Hono Ako ‘o e Folofolá

Fai ‘a e ‘ekitivitī A mo e ‘ekitivitī E pe F ‘i ho’o ako ‘a e 3 Nīfai 18.

A To e Fakaloloto Ange Ho’o Mahinó

1. Tohi’i ha ngaahi fo’i mo’oni mahu’inga ‘e nima te tau lava ke ako ‘o kau ki he sākalamēnitī mei he me’a na’e akonaki ‘aki ‘e Sīsū ‘i he 3 Nīfai 18:1–14, 28–32.
2. Fakafehoanaki ‘a e me’a na’e folofola ‘aki ‘e Sīsū ‘o kau ki he sākalamēnitī ‘i he 3 Nīfai 18:12– 13 ki he me’a na’á Ne folofola ‘aki ‘o kau ki he papitaisó ‘i he 3 Nīfai 11:38–40). Ko e hā e me’a ‘okú ne fakahā mai ‘o kau ki hono mahu’inga ‘o e sākalamēnitī?
3. Hili ha’o lau ‘a e 3 Nīfai 18:1–14, 28–32 pea mo e ngaahi fakamatala ‘oku kau ki he sākalamēnitī mei he kongá “Ke Mahino ‘a e Folofolá”, hiki ha palani ki he me’a ‘okú ke fakataumu’a ke ke fai ke hoko ai ‘a e sākalamēnitī ko ha kongá mahu’ingamālie ange ‘o ho’o mo’uī.

E Ko e Hā ‘a e Fehu’i?

Hiki ha ngaahi fehu’i ‘e nima ‘o kau ki he lotú ‘a ia ‘e lava ke tali mei he 3 Nīfai 18:15–23. ‘I he hili ‘a e fehu’i taki taha, tohi’i ho’o talí fakataha mo e veesi na’e ma’u mei ai ‘a e talí.

F ‘Oku Anga Fēfē Hono Fai?

‘I he 3 Nīfai 12:14–16, na’e fakahā ange ai ‘e Sīsū ki Hono kau muimui na’e fie ma’u kinautolu ke nau hoko ko e “maama ‘o e kakaí ni” pea ke tuku ‘enau māmá ke uló ‘i he ‘ao ‘o e kakaí kehé. ‘Oku ‘uhinga tatau pē ‘a e tefito’i mo’oni ko iá kiate kitautolu he ‘ahó ni. Fakatau ki he 3 Nīfai 18:22–25, ko e hā ‘a e maama ‘oku tau pukepuke haké? ‘Oku tau puke fēfē hake ‘a e maama ko ‘eni?



‘I he ‘osi ‘a e ngaahi me’a ko ia na’e hoko ‘i he 3 Nīfai 18, na’e mavahe ‘a Sīsū Kalaisi mei he kakaí pea ‘alu hake Ia ki he langí. ‘Oku fakamatala ‘a e vahe 19 ki he me’a na’e fai ‘e he kakaí ‘i he pō kotoa ko iá pea mo e ‘aho hono hokó, ‘i he taimi na’e foki mai ai ‘a Sīsū. ‘Oku ‘i he ngata’anga ‘o e vahe ko ‘eni ‘a e fakamo’oni ‘a Sīsū ‘o kau ki he mālohi ‘o ‘enau tuí. ‘I ho’o laukongá, kumi ke ke ‘ilo ‘a e me’a na’a nau fai ‘a ia na’á ne faka’ali’ali mai ‘a ‘enau tuí, pea ke fakakaukau ki ha founa te ke lava ‘o muimui ai ‘i he’enau sīpingá.

Ke Mahino 'a e Folofolá



3 Nīfai 19

Movetevete (v. 1)—
Mavahevahe

Talanoa'í holo (v. 2–3)—
Talanoa'í 'i he feitu'u kotoa pē

Liliu (v. 8)—Kehe

Tuku (v. 24, 30)—Ta'ofi

Na'e 'ikai te nau fakalahi
'enua ngaahi leá (v. 24)—Na'a
nau lotu 'o fakatatau mo e
fakahinohino 'a e Laumālie
Mā'oni'oni
Fofonga (v. 25)—Fötunga, mata

3 Nīfai 19:11–13—'Ikai Na'e 'Osi Papitaiso 'a e Kakai Ko 'Eni?

Na'e akonaki 'a Palesiteni Siosefa Filitingi Sāmita 'i he'ene kei hoko ko e Palesiteni 'o e Kōlomu 'o e Kau 'Aposetolo 'e Toko Hongofulu Mā Ua, 'o pehē :

“Neongo na'e 'osi papitaiso kinautolu ki mu'a ki he fakamolemole 'o 'enua ngaahi angahalá. . . ka na'e fekau 'e he 'Eiki kia Nīfai ke toe papitaiso 'a e kakai, koe'uhí he kuó ne toe fokotu'utu'u fo'ou 'a e Siasí 'o fakatatau ki he ongoongolelei. Ki mu'a heni, na'e fokotu'u pē ia 'o fakatatau ki he fono [a Mōsesé].

“Ko e 'uhinga tatau pē na'e toe papitaiso ai 'a Siosefa Sāmita mo kinautolu na'e papitaiso ki mu'a 'i he 'aho 6 'o 'Epeleli, 1830 'i he 'aho na'e fokotu'u ai 'a e Siasí” (Doctrines of Salvation, fakatahataha 'i e Bruce R. McConkie, volume 'e 3 [1954–56], 2:336).

Ke Hono Ako 'o e Folofolá



Fai 'a e 'ekitiviti E mo e 'ekitiviti A pe F 'i ho'o ako 'a e 3 Nīfai

A Ko Hono Ma'u 'o e Laumālie Mā'oni'oni

Hili hotau papitaiso, 'e tāpuaki'i kitautolu 'e he toko taha 'okú ne hilifaki nima kitautolu ke tau “ma'u 'a e Laumālie Mā'oni'oni.” 'I hono fakalea 'e tahá, 'oku lava 'e he mālohi 'o e lakanga fakataula'eiki 'o foaki mai 'a e me'a-foaki 'o e Laumālie Mā'oni'oni, ka ko e me'a ia 'atautolu ke tau ma'u ia.

1. Ko e hā e me'a na'e fai 'e he kau ākongá 'i he 3 Nīfai 19:8–14 'a ia na'á ne tatakí atu kinautolu ke nau a'usia 'a hono ma'u 'o e Laumālie Mā'oni'oni?
2. 'E lava fēfē ke ke muimui 'i he sīpinga 'a e kau ākongá ko iá ke toe lahi ange ho'o fa'a ongo'i 'a e Laumālie Mā'oni'oni 'i ho'o mo'uí? 'I ho'o fai ho'o talí, fakakaukau foki ki he me'a ko ia na'á ke ako 'i he 3 Nīfai 18.

E Ko e Ngaahi Lotu 'a Sisuú



1. Hiki e ngaahi me'a na'e lea 'aki 'e Sisú 'i He'ene lotu 'o kau kiate kinautolu 'oku tui kiate Iá (vakai, 3 Nīfai 19:19–23, 27–29).
2. Ko e hā e me'a na'e ongo taha kiate koe 'o kau ki he me'a na'e lotua 'e Sisuú?
3. Ko e hā ha faikehekehe 'e hoko faka'aho ki ho'o mo'uí 'i ho'o 'ilo'i ko ia ko e me'a 'eni na'e lotua 'e he Fakamo'uí ma'áú?

F Ko e Ngaahi Sīpinga 'o e Tui

'I he 3 Nīfai 19:35, na'e folofola 'a Sisú 'o pehē kuo fakahā 'e he kau ākongá 'a e “tui lahi”. Hiki e ongo me'a 'okú ke pehē ko ha ongo sīpinga mahu'inga ia 'o e tui 'i he 3 Nīfai 19.



3 Nīfai 20–22

Ko e Ngaahi Kikite Fekau'aki mo e Fānau 'o e Fuakavá

'I he 3 Nīfai 20–22 'oku 'i ai e ngaahi kikite 'o kau ki he fale 'o 'Isilelí mo e kakai Senitailé pea mo e founga 'e fakahoko ai 'e he 'Eiki 'a e ngaahi fuakava kuó Ne fai mo 'Ene fānau. Ko e hako 'o kinautolu ko ia na'e fai 'a e ngaahi fuakava mo e 'Eiki 'oku ui 'a kinautolu ko e “fānau 'i he fuakavá” pea 'oku 'i ai 'enua totonu ki he ngaahi tāpuaki 'e ni'ihí 'oku fekau'aki mo e ngaahi fuakava ko iá 'o kapau 'oku nau faivelenga. Ka neongo ia, 'e a'u pē ki he taimi 'e ma'u ai 'e he fānau kotoa 'a e Tamai Hēvani 'a e faingamālie ke nau hoko ko e kongá 'o e fāmilí 'o e fuakavá pea nau ma'u 'a e fakamo'uí mo e hakeaki'i. Ko e ngaahi akonaki 'i he ngaahi vahe ko 'eni 'e tolu ko ha fakamo'oni ia meia Sisú Kalaisi tonu pē, 'a ia 'e hokosia 'a e taimi te Ne fakahoko ai 'a e kongá kotoa pē 'o e fuakava mahu'inga ko 'eni ma'á e fale 'o 'Isilelí pea mo e kau Senitailé fakatou'osi—ko hono fakalea 'e tahá, ma'á e fāmilí kátoa 'o e 'Otuá.

Ke Mahino 'a e Folofolá



3 Nīfai 20

Toenga (v. 10, 13, 16)—Konga 'oku kei toé

Tofí'a (v. 14, 29, 33, 46)—Koloa ('oku fa'a 'uhinga 'eni ki ha fa'ahinga me'a 'oku 'ave hifo mei ha mātu'a pe ha kui)

Molomoloki hifo (v. 16)—Moloki

Ngaahi ha'inga (v. 18)—Ngaahi kau'i kēleni 'oku ha'i fakataha

Haha'angá (v. 18)—Faliki 'oku haha ai 'a e kēleni

Te u ngaohi ho nifó ko e ukamea pea te u ngaohi ho ngaahi nge'esi va'é ko e palasa (v. 19)—Te u ngaohi koe ke ke mālohi 'i he ngaahi 'aho faka'osi

Fakapapu'i 'enua tupulaki (v. 19)—Ngaohi 'enua koloá ke toputapu 'aki hano fakatapu'i ia

Ngaahi fa'ahinga (v. 25, 27)—Ngaahi fāmilí

Fakatautea (v. 28)—Ko ha uipi (fakatātā 'o e ngaahi 'ahi'ahi mo e faingata'a)

Fakahā hono to'ukupu mā'oni'oni (v. 35)—Fakahā Hono mālohi

Ta'e kamu (v. 36)—Ko kinautolu kuo te'eki ai ke nau fai ha fuakava mo e 'Eiki

Me'a noa pē (v. 38)—'Ikai hano mahu'inga

Fua 'a e ngaahi ipu 'a e 'Eiki (v. 41)—Fai e ngāue 'a e 'Eiki, fua 'a ia 'oku toputapú

Malu'i (v. 42)—Malu'i

Fakaongoongolelei'i (v. 43)—Fakahikihiki'i

Matá (v. 44)—Fötungá, 'Imisi

Fakamele'i (v. 44)—

Maumau'i, 'i ai hono 'ila

3 Nīfai 21

Movetevete (v. 1, 26–27)—
Movete, movete holo

Fai (v. 5)—Fakahoko

Taa 6)—‘Oku ‘aonga ke fakahoko

Kau kikite loi (v. 16)—Ko e kakai ‘oku nau pehē ‘oku nau lava ‘o tala ‘a e kaha‘ú pe fai ha ngaahi mana ka ‘oku ‘ikai mei he ‘Otuá kinautolu

Ngaahi vao tapu (v. 18)—
Ngaahi feitu‘u na’e lotu ai ‘a e kakai ki he ngaahi ‘otua tamapua ‘i he kuonga ‘o e Fuakava Motu‘á.

Fie mana (v. 19)—Malanga ke ma‘u ha pa‘anga mo e fakahihiki (vakai, 2 Nīfai 26:29).

Tautea (v. 21)—Tautea mamafa, tautea

3 Nīfai 21:6— ‘Oku Lau Fakataha ‘a e Kakai Senitailé mo e Fale ‘o ‘Isilelí

Na’e akonaki ‘a Palesitēni Siosefa Filitingi Sāmīta ‘o pehē: “Ko e toko taha kotoa pē ‘oku ne tali ‘a e ongoongoleléi ‘oku kau ia ki he fale ‘o ‘Isilelí. Ko hono fakalea ‘e tahá, ‘oku nau hoko kinautolu ko e kau mēmīpa ‘o ha hako kuo fili, pe ko e fānau ‘a ‘Ēpalahame ‘o fakafou ‘ia ‘Aisake mo Sēkope ‘a ia na’e fai ki ai ‘a e ngaahi tala‘ofá” (*Doctrines of Salvation*, 3:246; vakai foki, 2 Nīfai 30:1–2).

3 Nīfai 21:22–25 (vakai foki, 3 Nīfai 20:22)— Ko e Selūsalema Fo‘ou

Selūsalema Fo‘ou



‘E langa ‘a e kolo ko Selūsalema Fo‘ou ‘i he Vahefonua Siakisoní, Mīsuli, pea ‘e ui ia ko e kolo ko Saioné (vakai, T&F 45:64–68; 57:1–3; Mōse 7:62).

3 Nīfai 22

Pa‘a (v. 1)—Ko ha fefine ‘oku ‘ikai ha‘ane fānau

Langā (v. 1)—Ko e mamahi ‘o e langā ke fā‘elé

Li‘ekina (v. 1, 3)—Ta‘e lata, nofo toko taha, lala, li‘aki

Mā (v. 4)—Ko e mā mo e fakamā koe‘uhi ko e ngaahi angahala ‘i mu‘a

Ngaahi maka lanu moana, ngaahi maka lanu kulokula, ngaahi maka lanu kulokula (v. 11–12)—Ngaahi maka koloa mahu‘inga

Tufunga ukamea (v. 16)—
Tangata tuki ukamea (ko ha toko taha ‘oku ne fakafou ‘a e ukameá ki ha ngaahi me‘a ‘e lava ke faka‘aonga‘i)

3 Nīfai 22:2—Ngaahi Puipui, Ngaahi Afo, mo e Ngaahi Tuki Poupou

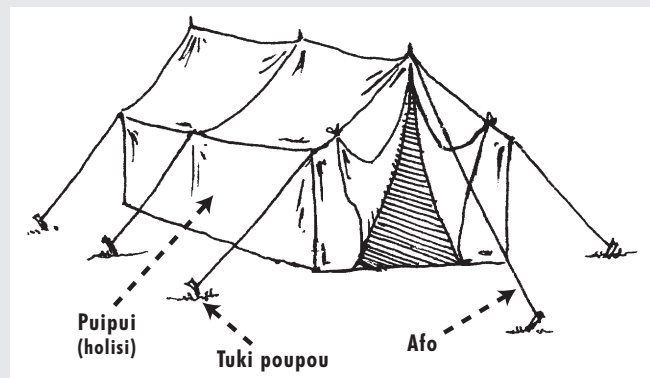

Na’e fakatatau ‘e ‘Isaia ‘a e Fale ‘o ‘Isilelí ki he tēniti. Koe lōloa ange ‘a e ngaahi afó mo e ngaahi puipuí, pea mālohi ange ‘a e ngaahi tuki poupou, ‘oku lava ke toe lahi ange ai ‘a e tēniti.

Ko Hono Ako ‘o e Folofolá

Fai ha ua ‘o e ngaahi ‘ekitiviti ko ‘ení (A–H) ‘i ho‘o ako ‘a e 3 Nīfai 20–22.

A Ko Hono Tānaki ‘o ‘Isilelí

Ko e tānaki ‘o ‘Isilelí ‘oku ‘ikai ko e ‘ai pē ia ki ha kakai kehe ‘i ha ngaahi feitu‘u kehe; ‘oku tau kau kotoa ki ai ‘i hotau kuonga ni. Ako ‘a e 3 Nīfai 20:13, 18–19, 29–33; 21:1, 20–28; 22:13–14, 17 pea hiki ‘a e ngaahi me‘a na’e folofola ‘aki ‘e he ‘Eikí ‘o kau ki hono ‘uhinga te Ne tānaki fakataha ai ‘a ‘Isilelí pea mo e me‘a ‘e hoko ‘i he taimi te Ne fai ai iá.

E Ko e Ngaahi Tāpuaki mei he ‘Eikí

1. Fakatatau ki he 3 Nīfai 20:25–26, ko e hā nai ha taha ‘o e ngaahi founa kuo tāpuékina ai ‘e he ‘Eikí, pea ‘oku Ne kei tāpuaki‘i hokohoko atu ai, ‘a e “fānau ‘o e fuakavá”?
2. Fakatatau ki he 3 Nīfai 20:27, ko e hā e ngaahi founa kuo tāpuékina ai ‘e he ‘Eikí ‘a e ngaahi pule‘anga senitailé?
3. Kuo tokoni‘i fēfē koe ‘e he ongo tāpuaki ko ‘ení ‘e uá ‘a ho‘o mo‘uí? (Vakai ki he talateu ki he 3 Nīfai 220–22 mo e kongá “Ke Mahino ‘a e Folofolá” ke ma‘u mei ai ha tokoni ‘o kapau ‘oku fie ma‘u.)

F Ko ha Pōpoaki ma‘á e Ngaahi Pule‘anga Senitailé.

1. Fakamatala‘i ‘i ho‘o fakalea pē ‘a‘au ‘a e me‘a na’e folofola ‘aki ‘e he ‘Eikí ‘i he 3 Nīfai 21:14–21 ‘o kau ki he me‘a ‘e hokó ‘o kapau ‘e ‘ikai ke fakatomala ‘a e ngaahi pule‘anga Senitailé? Faka‘aonga‘i ha ngaahi sīpinga fakaeonopooni ‘o e me‘a na‘á Ne folofola ‘aki.
2. Ko e hā e folofola ‘a e ‘Eikí ‘i he 3 Nīfai 21:22–25 ‘o kau ki he kau Senitailé ‘oku nau fakatomala pea ‘oku tānaki fakataha mai kinautolu ki he Selūsalema Fo‘ou?

H Fakatatau e Ngaahi Lea ‘a ‘Isaia

‘I he 3 Nīfai 22, na’e lau ai ‘e he Fakamo‘uí meia ‘Isaia 54, ‘a ia ko ha fakamo‘oni ia ‘oku fai ‘i he founa ‘o ha fo‘i maau ki he ‘ofa ‘a e ‘Eikí ki Hono kakai lolotonga ‘Ene fakahoko ‘a ‘Ene fuakava ke tānaki fakataha mai kinautolu ‘o ‘atu ki he ‘afio‘anga ‘o e ‘Otuá .

1. ‘I he folofolá, na’e fa‘a fakafehoanaki ‘e he ‘Eikí ‘a ‘Ene fefuakava‘aki mo Hono Siasí ki ha fetu‘utaki fakamali. Ko e Husepāniti Ia, pea ko e Uaifi ‘a e Siasí. Fakakaukau ki ha ní‘ihi ‘o e ngaahi ‘ulungāanga lelei ‘o e ‘Eikí ‘i He‘ene hoko ko e husepāniti lelei ki Hono Siasí, hangē ko ‘ene hoko ko ha sīpinga mā‘oni‘oni pea mo ‘Ene ‘omai ‘a e ‘ofa, ngaahi fiema‘u fakatu‘asinó, ‘a e fiemālié mo e malu‘i ma‘a Hono fāmili. Ki he ngaahi ‘ulungāanga taki taha ko ‘ení, kumi hake ha fo‘i kupu‘i lea ‘e taha mei he 3 Nīfai 22 ‘a ia ‘oku ne fakahā mai ‘a e founa ‘oku hoko ai ‘a e ‘Eikí ko e “husepāniti” haohoa ki he Siasí.
2. ‘E lava fēfē ‘e he pōpoaki ‘o e 3 Nīfai 22 ke fakafiemālié‘i ha toko taha papi ului fo‘ou? Te tau lava fēfē ke faka‘aonga‘i e me‘a na’e folofola ‘aki ‘e he ‘Eikí ‘i he 3 Nīfai 22 ke ne tokoni kiate kinautolu ‘i hono tokanga‘i ‘o ha kau papi ului fo‘ou



3 Nīfai 23

Ko Hono Mahu'inga 'o e Folofola Kuo Tohi

Kuo 'i ai ha taimi kuó ke ma'u ai ha fakakaukau pe a'usia ha fa'ahinga me'a 'a ia na'á ke loto ke ke manatu'i? Na'á ke tohi'i ia ke ke lava 'o manatu'i lelei? Kuó ke 'osi fakatokanga'i nai kapau 'e 'ikai ke ke tauhi ha lekooti 'o e ngaahi me'a ko ia na'á ke a'usiá mo ho'o ngaahi fakakaukau 'oku mole leva 'a e manatu kiate kinautolú pea a'u pē ki he'ene liliu? Kumi hake 'a e founa na'e ako'i 'aki 'e he Fakamo'uí 'a e tefito'i mo'oni ko 'ení ki he kakai Nīfai 'i he 3 Nīfai 23.

E 'Oku 'UHINGA FĒFĒ la kiate Koe

Toe vakai ki he 3 Nīfai 23:6–13 pea fakamatala'i e me'a na'e kole ange 'e Sisū ki he kau Nīfai ke nau fai, 'osi ko ia pea ke tohi e founa 'oku ke pehē ai 'oku 'uhinga 'a e pōpoaki ko 'ení kia koé.



3 Nīfai 24–25

Ko e Ngaahi Kikite 'a Malakai

Ko Malakai ko ha palōfita ia 'i he Fuakava Motu'á 'a ia na'á ne malanga takai fakafuofua ki he 430 K.M., 'a ia ko e meimeí ta'u ia 'e uangeau hili 'a e mavahe 'a Lihai mei Selūsalemá. 'I he 3 Nīfai 24–25, na'e lea 'a e 'Eiki 'o kau ki he ngaahi me'a 'oku 'i he tohi Malakai 3–4 he taimí ni koe'uhi ke ma'u 'e he kau Nīfai 'a e ngaahi akonaki mahu'inga ko ia. 'Oku 'i ai foki mo e pōpoaki makehe ma'atautolu 'i he ngaahi 'aho kimui ní 'i he ngaahi vahe ko 'ení.

Ke Mahino 'a e Folofolá

3 Nīfai 23

Fakamātoato (v. 1)—'I he feinga mālohi mo fakamātoato

'Oku kau (v. 2)—Kau ki he

Tokanga (v. 5)—Fanongo mo talangofua

Fakamatala (v. 6, 14)—Akonaki, fakamatala'i hono 'uhingá



Ko Hono Ako 'o e Folofolá

Fai 'a e 'ekitiviti A pe E 'i ho'o ako 'a e 3 Nīfai 23.

A 'Ai ke Mahino

1. Fakahā mai ha ongo fo'i lea 'e ua na'e faka'aonga'i 'e Sisū ke fakamatala'i 'aki 'a e founa 'oku totonu ke tau lau 'aki 'a e ngaahi kikite 'a 'Isaiá. 'E lava pē ke ke laine'i kinautolu 'i ho'o folofolá kapau 'oku ke fie ma'u.
2. Tohi 'o fakamatala'i ha ngaahi founa 'e tolu 'e lava ke faka'aonga'i 'e ha taha ke ne lau 'aki 'a e folofolá 'i he founa na'e fakamatala'i 'e Sisū.

Ke Mahino 'a e Folofolá

3 Nīfai 24

Fa'a kātaki (v. 2)—Mo'ui ai, kātaki'i

Toko taha fakama'a ukamea (v. 2–3)—Toko taha 'oku ne haka 'a e maká ke to'o 'a e ukameá mei ai. ('Oku faka'aonga'i 'a e fakatātá ko 'ení ke ako'i 'aki 'e fakama'a e kakaí koe'uhi ko 'enau ngaahi ta'e ma'á mo e ngaahi angahalá 'i he Hā'ele 'Anga Ua mai 'a Kalaisí.)

Kau fō papālangi (v. 2)—Ko ha taha 'oku ne fō e valá ke hinehina

Fakama'a (v. 3)—Ngaohi ke ma'a

Kau kikite kākā (v. 5)—Ko e kakai 'oku nau fai 'a e faimana faka-Sētane mo e 'ulungāanga fakatupu 'auha

Ngaohikovi'i 'a e tangata ngāué (v. 5)—Kākaa'i pe fai hala ki he kau ngāué

'Auha (v. 6)—Faka'auha

Fai faka'auhá (v. 11)—Toko taha 'oku ne fai 'a e faka'auhá

Fielahi (v. 13)—Fefeka, mālohi

Ta'e 'aonga (v. 14)—'Ikai ke mahu'inga pe ma'u mei ai ha lelei

Hiki hake (v. 15)—Lavame'a 'Ahi'ahi kovi ki he 'Otuá (v. 15)—Fakatupu houhau ki he 'Eiki 'aki 'a e talangata'a ki He'ene ngaahi fekaú

Manavahē (v. 16)—Faka'apa'apa'i, 'ofa'i, talangofua

3 Nīfai 24:3–4—Ko e Ngaahi Foha 'o Livaí

'I he fonó 'a Mōsesé, na'e ma'u 'a e lakanga fakataula'eiki 'e he fa'ahinga 'o Livaí pea nau fakahoko 'a e ngaahi ouau 'o e fonó ma'á e kakaí. Ko e 'aho ní, 'oku tau ui 'a e lakanga fakataula'eiki na'a nau ma'ú ko e "Lakanga Taula'eiki Faka-'Éloné" (vakai, T&F 13:1; 84:31–32; 128:24).

3 Nīfai 24:10–12—Ko e Ngaahi Tāpuaki 'o e Vahehongofulú



Na'e lea 'a Palesiteni Hiipa J. Kalānīte 'o fekau'aki mo e ngaahi tāpuaki fakalaumālie mo fakatu'asino 'o e vahehongofulú 'o ne pehē: "Oku mā'u 'a e koloa'ia 'e kinautolu 'oku nau tauhi ki he fonu 'o e vahehongofulú. 'I he'eku pehē koloa'ia, 'oku 'ikai te u fakakaukau au ki ai 'i he tafa'aki 'o e pa'angá pe sēnití. . . . Ko e me'a 'oku ou pehē ko e koloa'ia mo'oní . . . 'a e tupulaki ko ia 'i hono 'ilo'i 'o e 'Otuá, 'i ha fakamo'oni, 'i hono mo'ui 'aki 'o e ongoongoleléi mo tau ue'i hotau ngaahi fāmili ke nau fai 'a e me'a tatau. Ko koloa'ia mo'oní 'eni'" (*Gospel Standards* [1941], 58).

3 Nīfai 25

Veve (v. 1)—Ko e kau mōmoa 'o e kēlení 'oku toe 'i he ngoue'angá hili 'a e utu-ta'ú
Ha aka pe va'a (v. 1)—Ngaahi mātu'a, ngaahi kui, pe fānau (hakó)

Ngaahi tu'utu'uni (v. 4)—Ngaahi lao
'Aho lahi mo fakamanavahē 'o e 'Eikí (v. 5)—Ko e Hā'e le 'Angaua Mai 'a Sīsū Kalaisí

3 Nīfai 25:5–6—'E Fekau Mai 'e he 'Eikí 'a 'Ilaisiā



Ko hono fakahoko 'o e tala'ofa ko 'eni 'a e 'Eikí na'e fakafou mai 'ia Malakaí, na'e toe foki mai ai 'a 'Ilaisiā ki māmani 'i he 1836 'i he Temipale Ketilani 'o foaki mai 'a e ngaahi kī 'o e lakanga fakataula'eikí 'o lava ai ke fakahoko 'a e ngaahi ouau fakamo'ui ma'anautolu kuo nau pekiá (vakai, T&F 110:13–16). Na'a ne toe fakafoki mai 'a e me'a na'e fa'a ui he taimi 'e ní'hi ko e mālohi 'o e lakanga fakataula'eikí ke fai fakama'ú. Ko e mālohi 'eni 'oku lava ke fakama'u ai 'a e ngaahi fāmili ki he ta'engatá.

Ko Hono Ako 'o e Folofolá

Fai 'a e 'ekitiviti A mo e 'ekitiviti E pe F 'i ho'o ako 'a e 3 Nīfai 24–25.

A Ko Hai 'e Mo'uí pea Ko Hai 'e 'Ikai Mo'uí 'i he Hā'e le 'Anga Uá

Tā ha kōlomu 'e ua 'i ho'o pepa akó. 'I he kōlomu 'e taha hiki ai e ngaahi fo'i lea mo e ngaahi kupu'i lea mei he 3 Nīfai 24–25 'a ia 'okú ne fakamatala'i mai pe ko hai 'e 'ikai ke ne "kātaki'i 'a e 'ahó" mo e me'a 'e hoko kiate kinautolú. Hiki 'i he kōlomu 'e tahá 'a e lau 'a e ongo vahe ko 'eni 'o kau kiate ia te ne "kātaki'i 'a e 'ahó," 'a e me'a 'e hoko kiate kinautolú, pea mo e me'a te nau fai.

E Ko e Ngaahi Tāpuaki 'o e Vahehongofulú

1. Ko e hā e folofola 'a e 'Eikí 'i he 3 Nīfai 24:8–9 'o kau kiate kinautolu 'oku 'ikai totongi 'enau vahehongofulú?
2. Mei he veesi 10–12, hanga 'o hiki 'a e folofola 'a e 'Eikí 'o kau kiate kinautolu 'oku nau totongi vahehongofulú ?
3. Fakafehoanaki 'a e Tokāteline Mo e Ngaahi Fuakava 64:23 ki he 3 Nīfai 25:1 pea hiki e me'a na'e tala'ofa ange 'aki 'e he 'Eikí ki he kau totongi vahehongofulu faivelengá. Tuku kehe 'a e vahehongofulú, ko e hā nai mo ha toe me'a kehe te tau lava 'o feilaulau ki he 'Eikí ko e teuteu ki He'ene Hā'e le 'Anga Ua mai.?

F Kuó Ne Tākiekina Fēfē Nai Koe?

Hiki ha fakamatala 'o kau ki he ngaahi founa mahu'inga taha 'okú ke pehē kuo hanga ai 'e hono fakahoko 'o e 3 Nīfai 25:5–6 'o tākiekina ho'o mo'uí ki he leléi.



Ko e 'a'ahi hono tu'ou ua 'a Sīsū ki he kakai Nīfai, 'a ē na'e kamata 'i he 3 Nīfai 19, na'e faka'osi ia ki he vahe 26. Te ke fakatokanga'i na'e fakamatala'i 'e Molomona 'i he vahe ko 'eni 'o pehē na'e folofola 'aki mo fai 'e Sīsū 'a e ngaahi me'a lahi ange 'i he lotolotonga 'o e kaka'i 'i he me'a ko ia 'oku hiki 'i he Tohi 'a Molomoná. Ka neongo ia, na'a ne toe pehē foki 'e 'i ai 'a e 'aho te tau lava ke ma'u ai mo e ngaahi lekooti lahi ange 'e hā ai 'a e ngaahi me'a na'a ne folofola'aki mo fai. 'I ho'o laukongá, kumi angé hono 'uhinga 'oku 'ikai ke tau ma'u ai 'a e ngaahi lekooti ko iá mo e me'a kuo pau ke tau fai ka tau ma'u ai kinautolu.

Ke Mahino 'a e Folofolá

- 3 Nīfai 26
- Fu'u lahi** (v. 3)—Lahi 'aupiti
'Ahi'ahi'i (v. 9, 11)—Sivi'i
- Fakahā** (v. 9)—'Iloa, fakahā
Mala'ia (v. 10)—Tautea'i, ta'ofi
 'a e fakalakalaká, valokí'i

Ta'ofi (v. 11)—Fekau'i ia ke 'oua
Lea 'aki (v. 14, 16)—Lea

Na'a nau me'a taha pē 'aki
'enua ngaahi me'a kotoa pē
(v. 19)—Nau vahevahe kotoa 'a
e ngaahi me'a na'a nau ma'ui
mo e ni'ihī kehé

3 Nifai 26:9-11—'Oku Kei Ta'ofi 'a e "Ngaahi Me'a Lelei"

Na'e pehē 'e Palesitēni Siosefa Filitingi Sāmita, 'i he'ene hoko ko e Palesitēni 'o e Kōlomu 'o e Kau 'Aposetolo 'e Toko Hongofulu Mā Uá: "Ko e taimi ko ē 'oku tau loto fiemālie ai 'a kitautolu, ko e kāingalotu 'o e Siasí, ke tau tauhi 'a e ngaahi fekaú 'o hangē ko hono tuku mai kiate kitautolú pea tau fakahā 'etau tuí . . . pea 'oku mateuteu leva 'a e 'Eikí ke ne tuku mai mo e lekooti 'e tahá 'o foaki mai ia kiate kitautolu, ka 'oku te'eki ai ke tau mateuteu kitautolu he taimi ni ke ma'ui ia. Ko e hā nai hono 'uhingá? Koe'uhī he kuo te'eki ai ke tau fakahoko 'a e ngaahi me'a 'oku fie ma'ui ke tau faí. . . 'a ia ko hono lau 'a e lekooti kuo 'osi tuku mai kiate kitautolú pea tau muimui ki he'ene ngaahi fale'í" ('i he Conference Report, Sepitema.—'Okatopa 1961, 20).



Ko Hono Ako 'o e Folofolá

Fai 'a e 'ekitiviti A 'i ho'o ako 'a e 3 Nifai 26.

A Ko ha Ngaahi Me'a Lalahi Ange mo e Ngaahi Me'a Iiki Ange

1. Toe vakai ki he 3 Nifai 26:6-12 peá ke hiki 'a e me'a kuo tau ako mei he Tohi 'a Molomoná.
2. Lau foki mo e 'Alamā 12:9-11, Tokāteline mo e Ngaahi Fuakava 84:54-58, pea mo e konga "Ke Mahino 'a e Folofolá" 'i 'olungá peá ke hiki mo e ngaahi me'a kuo pau ke tau fai fakafo'ituitui pea mo e me'a kuo pau ke fai fakakātoa 'e he Siasí ke ma'ui mai ai 'a e ngaahi "me'a lalahi angé" mei he 'Eikí.
3. Hiki e ni'ihī 'o e "ngaahi me'a lalahi angé" 'a ia na'e hoko 'i he lotolotonga 'o e kau Nifai 'i he hili 'a e mavahe 'a Sisū mei aí (vakai, 3 Nifai 26:15-21).



Lolotonga 'a e ongo 'uluaki 'a'ahi 'a Sisū Kalaisi ki he ongo 'Ameliká, na'á Ne ako'i tonu pē 'e ia 'a e ongoongoleléi mo fakahinohino 'a hono fokotu'u 'o Hono Siasí 'i he lotolotonga 'o e kakai Nifai. Na'á ne fili mo fakanofu ha kau taki ke nau hoko atu 'a 'Ene ngāuē. Na'a nau kei hokohoko atu 'i hono ako'i 'o 'Ene ongoongoleléi mo fakahoko e ngaahi ouau fakamo'ui 'o e lakanga fakataula'eiki. Hangē ko ia 'oku hiki 'i he 3 Nifai 27, hili ha vaha'a taimi 'oku 'ikai fakahā pau mai hono lōloá, na'e toe 'a'ahi 'a e Fakamo'ui ko hono tu'o tolú ia ki He'ene kau ākongā Nifai. 'Oku ako'i mai kiate kitautolu 'e he 'a'ahi ko iá ko Sisū Kalaisi ko e 'ulu ia 'o Hono Siasí pea 'oku 'ikai ke Ne mama'o ia mei heni pea 'okú Ne 'oange 'a e fakahinohinó ki he kau taki 'o Hono Siasí. 'Oku kei hokohoko atu pē 'Ene fakahinohino 'a Hono Siasí 'o fakafou 'i He'ene kau tamaio'eiki kuó Ne 'osi filí. Na'e fakamo'oni 'a Palesitēni Kōtoni B. Hingikélí 'i he'ene kei hoko ko e tokoni 'i he Kau Palesitēnišī 'Uluaki, 'o pehē: "Tuku mu'a ke mahino ki he toko taha kotoa pē 'oku tu'u 'a Sisū Kalaisi 'i he 'ulu 'o e siasí 'a ia 'oku ui 'aki 'a Hono huafa toputapú. 'Okú Ne tokanga' i ia. 'Okú Ne tataki ia. 'Okú Ne tu'u 'i he nima to'omata'u 'o 'Ene Tamaí 'o fakahinohino 'a 'Ene ngāuē" ('i he Conference Report, 'Epeleli 1994, 75; pe Ensign, Mē 1994, 59), 'i ho' o laukongá, fakatokanga' i 'a e me'a na'e akonaki 'aki 'e Sisū 'o kau ki He'ene ongoongoleléi 'i he vahe ko 'eni.

Ke Mahino 'a e Folofolá

3 Nifai 27

Ngaahi fakakikihi (v. 3)—
Ngaahi fakafekiki, ngaahi ta'e
fiemālie 'aki

Tā hifo (v. 11-12, 17)—Tu'usi

Tohoaki (v. 14-15)—Omai,
tohoaki'i

Fakamā'oni'oni'i (v. 20)—
Ngaohi ke ma'a mo
mā'oni'oni, fakama'a

Foha 'o e mala'ia (v. 32)—Ko
ha taha 'okú ne 'usia 'a e
mate 'angauá (fakalaumālié)

3 Nifai 27:3-8—Ko e Hingoa 'o e Siasí

Na'e fakamahino'i 'e Sisū 'i he 3 Nifai 27 'e ui pē 'a Hono Siasí ki Hono Huafá. 'I hono toe fakafoki mai 'e he 'Eikí 'a 'Ene ongoongoleléi 'i hotau 'ahó ni, na'á Ne fakahā 'oku totonu ke toe ui 'aki pē Hono Siasí 'a Hono huafá (vakai, T&F 115:3-4). Na'e lahi 'aupito 'a e ngaahi siasi kehekehe na'a nau pehē ko e kau Kalisitiane kinautolu 'i he taimi 'o Siosefa Sāmitá, ka ko e ngaahi siasi si'i pē na'e fakahingoa kia Sisū Kalaisi.

Ko Hono Ako 'o e Folofolá

Fai 'a e 'ekitiviti E mo e 'ekitiviti A pe F 'i ho'oko ako 'a e 3 Nīfai 27.

A "I Hoku Hingoá"

'E lelei pē kapau te ke fie valivali ha fa'ahinga kupu'i lea 'oku kau ai 'a e huafa 'o Kalaisi (hangē ko e "'i he huafa 'o Sisuú," "ko e huafa 'o Kalaisi," "'i hono huafá," pe "'i hoku hingoá"). Lau foki mo e Mōsaia 3:17; 5:7–13 pea hiki ha palakalafi 'oku fakamatala'i ai hono 'uhinga kuo pau ai ke fakahoko 'a e me'a kotoa pē 'oku tau fai pe lea 'aki "'i he huafa 'o Sisuú Kalaisi."

E Ko e Hā 'a e "Ongoongo Lelei"?

Ko e kamata'anga 'o e fo'i lea ko e ongoongolelei ko e "ongoongo lelei" pe "ongoongo fakafiefia."

1. Lau fakalelei 'a e 3 Nīfai 27:9–21 pea laine'i 'a e fo'i lea ko e ongoongolelei 'i he taimi kotoa pē 'oku 'asi ai.
2. Ko e hā e me'a 'oku tala mai 'e Sisuú 'oku kau ki He'ene ongoongolelei?
3. Fakamatala fakanounou'i 'i ha palakalafi 'a e founa 'oku fekau'aki ai 'a e ngaahi veesi ko 'eni kau ki he ongoongolelei 'o Sisuú Kalaisi mo e ngaahi tefito 'o e tui hono tolu mo e faá.
4. 'Oku hoko fēfē 'a e ongoongolelei ko e "ongoongo lelei" kiate koe.
5. 'Oku 'uhinga ki he hā 'a e "mo'ui 'aki 'a e ongoongolelei" 'i ho'oko mo'ui fakafo'ituitui?

F Potu Folofola Ako Ma'ulotó — 3 Nīfai 27:27

1. Ko e hā e ngāue makehe na'e ma'u 'e he kau ākongā Nīfai 'e toko hongofulu mā uá mei he Fakamo'ui 'i he 3 Nīfai 27:24–27?
2. Ko e hā e me'a na'e pehē 'e Sisuú 'e fie ma'u ke nau fai pe hoko 'o pehē ka nau lava'i lelei ai 'enau ngāué?
3. Hiki ha palakalafi 'o fakamatala'i ai 'a e founa 'okú ke lolotonga feinga ai ke ke hoko 'o tatau ange mo Kalaisi. Fakakau atu ke mahino 'a e me'a kuó ke 'osi fai mo ia 'okú ke loto ke ke fai ke toe lelei angé.



Kapau na'e lava ke ke kole ha fa'ahinga me'a na'a ke fie ma'u mei he Fakamo'ui, ko e hā e me'a ko ia? Na'e oange 'a e faingamālie ko 'eni ki he kau ākongā Nīfai 'e toko hongofulu mā uá. Hanga 'o fakatokanga'i e me'a na'a nau kolé. 'E tatau nai ho'oko kolé pē 'e faikehekehe mo 'enau ngaahi kolé?



Ke Mahino 'a e Folofolá

3 Nīfai 28

Ta'u totonu 'o e tangatá

(v. 2)—Ko e lahi 'o e ta'u 'oku fa'a mo'ui ai ha tangatá

'I he kemo 'o e matá (v. 8)—'I he taimi pē ko iá

Maté ni (v. 8, 36)—Ko e ma'u ha sino fakamatelie 'e lava ke mate

Ta'e fa'a mate (v. 8, 36)—Ko e ma'u ha sino toetu'u 'e 'ikai toe mate

Kakano (v. 9)—Sino fakaemāmani pe fakamatelie

Tatali (v. 12)—Kei nofo pē 'i māmani

Fakaului (v. 18)—Fakaului

Mafahiua (v. 19)—Mafahi

Fa'a keli (v. 20)—Loloto fé'unga

Huhu (v. 22)—Pēpē

3 Nīfai 28:13–17, 36–40—Ko e Fakakehé mo e Liliú

Na'e pehē 'e Molomona na'e "liliú" 'a e toko tolu 'o e kau ākongā Nīfai ko ia 'e toko hongofulu mā uá. 'Oku 'uhinga 'eni ki ha liliú fakataimi kuo pau ke hoko ki ha taha kae lava ke ne tu'u 'i he 'ao 'o e 'Otuá pea 'ikai ke 'auha (vakai, T&F 67:11; Mōsese 1:11). 'Oku 'ikai totonu ke feto'oaki 'a e fakakehé mei he liliú 'o e sinó, neongo 'oku fakatou hoko pē 'a e me'a tatau ki he sinó. Ko e fakakehé ko ha liliú ia 'oku lau momeniti pē, ka ko e liliú ia 'a e sinó 'oku fuoloa pea 'oku toki ngata pē ia 'i he taimi 'oku 'alu atu ai ha taha mei he fa'a maté ki he ta'e fa'a maté, pe ko ha'ane toetu'u. (vakai, 3 Nīfai 28:8). 'Oku kau 'iate kinautolu na'e liliú 'i he taimi 'e taha 'a 'Īnoke mo e kolo ko Saioné (Mōsese 7:18–23, 27), 'Īlaisiā, 'Aposetolo ko Sioné (T&F 7) mo e kau ākongā Nīfai 'e toko tolu (3 Nīfai 28:4–11, 15–40).

Ko Hono Ako 'o e Folofolá

Fai 'a e 'ekitiviti A mo e E 'i ho'oko ako 'a e 3 Nīfai 28.

A Ko e Hā Ho Lotó?

1. Hiki 'a e me'a na'e fie ma'u 'e he toko hiva 'o e kau ākongā Nīfai 'e toko hongofulu mā uá 'i he 3 Nīfai 28 pea hiki e ngaahi tāpuaki na'e palōmesi ange 'aki 'e he 'Eiki kiate kinautolu.
2. Hiki mo e me'a na'e fie ma'u 'e he kau ākongā kehe 'e toko tolu 'i he 3 Nīfai 28 pea hiki mo e ngaahi palōmesi na'e fai ange 'e he 'Eiki kiate kinautolu.

3. Kapau na'e 'oatu ke ke fili 'i he me'a na'e 'oange ki he toko hiva pe toko tolu, ko e ha e me'a te ke fili ki ai? Ko e ha hono 'uhinga?

E Fa'u ha Tali Fehu'i

Ngāue 'aki 'a e me'a kuó ke ako 'o 'ilo kau ki he kakai liliú fakakātoa pea fakatautefito ki he toko tolu'i Nifai 'o ke fa'u ha ki'i tali fehu'i "mo'oni pe loi". 'Oku totonu ke kau 'i he tali fehu'i ha ngaahi fakamatala 'e nima. Ko 'ene 'osi pē 'a e fo'i fakamatala taki taha pea tohi'i 'a e tali totonú mo e veesi na'á ke ma'u ia aí.



Na'e 'ikai ke hoko atu 'a e fakamatala ia 'a Molomona ke fakahā mai e me'a na'e hoko hili 'a e 'alahi 'a Sisū Kalaisi ki he kakai Nifai, ka na'á ne faka'osi 'aki 'e ia 'a e 3 Nifai 'a 'ene fakamo'oni, akonaki, mo e ngaahi fakatokanga ki he kau lau Tohi 'a Molomona 'o e kaha'ú. Manatu'i 'i ho'o lau 'a e vahe 29-30 ko e tohi fakahangatonu mai pē 'eni 'a Molomona ki he kakai 'o hotau kuongá ni.

Ke Mahino 'a e Folofolá



3 Nifai 29

Ta'e 'aonga (v. 3)—'Ikai hano mahu'inga

Li'aki (v. 4-5, 8)—Ta'e toka'i, li'aki, fakava'iva'inga 'aki

Faka'ise'isa. . . pe manuki'i (v. 8)—Manuki'i pe fakakata 'aki
Fai (v. 9)—Fakahoko

3 Nifai 30

Fe'auaki (v. 2)—Ngaahi angahala fakasekisuale

Fakalielia (v. 2)—Ngaahi angahala mamafa; ngaahi fakakaukau mo e ngaahi ngāue 'oku fakatupu houhau ki he 'Otuá

Tauhi tamapua (v. 2)—Ko e hū ki he ngaahi 'otua loi
Fakamolemole (v. 2)—Fakamolemole'i, tuku ange mei he halaiá

Ko Hono Ako 'o e Folofolá



Fai 'a e 'ekitiviti A mo e E 'i ho'o ako 'a e 3 Nifai 29-30.

A Fa'u ha Lisi

1. Lau e me'a na'e lea 'aki 'e Molomona 'i he 3 Nifai 29:1-4, 8-9 pea hiki e ngaahi me'a 'oku totonu ke tau 'ilo'i pe fai koe'uhí he kuo 'omi 'a e lekooti ko 'eni ki he māmaní. Kapau 'oku 'omi 'i he ngaahi veesi ko 'eni ha 'uhinga 'oku totonu ai ke tau 'ilo'i pe fai 'a e ngaahi me'a ko iá, tohi'i ia 'o hoko atu pē ki he me'a hoko 'i ho'o lisi.
2. Hiki e ngaahi kulupu pau 'o e kakai na'e fai ki ai 'a e fakatokanga 'a Molonai 'i he 32 Nifai 29:5-7; 30:2. Kapau 'oku 'i ai ha nunu'a ki he fakatokanga na'e lave ki ai, tohi'i ia 'o hoko atu pē ki he me'a ko iá 'i he lisi.
3. Mei he fale'i ko ia mo e ngaahi fakatokanga na'e 'omai 'e Molomona 'i he 3 Nifai 29-30, hanga 'o hiki 'a e me'a na'á ne ue'i ia ke ne 'ilo'i 'o kau ki hotau kuongá ni.

E Ko Hai 'Oku Talanoá?

Lau fakalelei 'a e 3 Nifai 30:1-2. Ko e ngaahi lea 'a hai 'oku hiki 'i he veesi 2? 'Okú ke pehē ko e hā hono 'uhinga na'e fekau ai kia Molomona ke ne hiki kinautolú?

Fā Nīfai: Ko e Tohi 'a Nīfai



Fekau'aki mo e 4 Nīfai

Na'e hingoa pē 'a e tohi ia ko 'enī "Ko e Tohi 'a Nīfai, 'a ia ko e foha 'o Nīfai, ko ha taha 'o e kau ākongā 'a Sisū Kalaisī" 'o a'u mai ki he paaki 'o e Tohi 'a Molomona 'i he 1879. Na'e fokotu'u 'e 'Eletā 'Oasoni Palati, 'a ia ko e mēmipa 'o e Kōlomu 'o e Kau 'Aposetolo 'e Toko Hongofulu Mā Uá, ke tānaki atu ki he 'ulu'i-tohi 'a e "Fā Nīfai," pea na'e tali 'e he Kau Palesitenisī 'Uluakí.

Na'e fa'a ui he taimi 'e ni'ihī 'a e kongā 'uluaki 'o e 4 Nīfai ko e "Kuonga Koulá" (Golden Era). Na'e fakataha'i 'a e kakaí 'o nau nofo he ta'u 'e 170 'i he melino pea 'ikai ha fakakikihi, pea "na'a nau me'a taha pē" (4 Nīfai 1:3). Na'a nau lava fēfē ke fokotu'u ha vaha'a taimi monū'ia mo tu'umālie pehē? 'I he kongā mai ki muí na'e kamata ke toe māvahevahe 'a e kakaí "pea ke fai 'a e 'a e ngaahi fa'ahinga angahala kotoa pē" (v. 34). Ko e hā nai na'e fili ai 'a e kakaí ke nau fou 'i ha hala peheni hili ia ha'anau nofo 'i ha vaha'a taimi 'o e monū'ia mo e melino?



Hili hono faka'auha 'o e kakaí fai angahalá pea akonakí'i mo tauhi 'a e kakaí na'e toé 'e he Fakamo'uí pea mo e kau 'āngelo

mei he langí, na'e nofo 'a e kakaí 'i he melino mo e mā'oní'oni 'i ha ngaahi to'utangata lahi. Na'e tatau 'a 'enau mo'uí mo e mo'uí na'e 'i ai 'a e kakaí 'o 'Īnoké, 'a ē na'e ui ko Saioné (vakai, Mōsesē 7:18). Na'e tohi 'e Molomona 'o pehē "'oku 'ikai ha kakaí 'oku lahi hake 'enau fiefia'" (4 Nīfai 1:16). 'I ho'o laukongá, hanga 'o kumi 'a e ngaahi tefito'i mo'oni 'o e ongoongolelé na'a nau mo'uí 'aki 'o nau ma'u ai 'a e fu'u fiefia peheé.

Kae me'a pango, na'e faifai pē 'o toe fai angahala 'a e kakaí 'o hangē ko ia 'i he ngaahi 'aho ki mu'a pea toki hā'ele mai 'a Sisū Kalaisī. 'Oku totonu ke tau fakakaukau'i fakalelei mo tau ako mei he ngaahi fehālaaki na'a nau fai 'o tupu mei ai 'a 'enau tō mei he anga mā'oní'oni lahi mo e fiefia ki he fai angahalá mo e loto-mamahí, 'a ia na'e tupu mei ai 'a hono faka'auha 'o e pule'anga 'o e kakaí Nīfai.

Ke Mahino 'a e Folofolá



4 Nīfai 1

Me'a taha 'aki 'enau ngaahi me'a kotoa pē (v. 3)—Na'e 'ilo'i 'e he toko taha kotoa pē na'e mei he 'Eiki 'a e me'a kotoa pē na'a nau ma'ú, ko ia na'a nau loto fiemālie ke vahevahe mo e ni'ihī kehē 'a e ngaahi me'a na'a nau ma'ú ki hono langa hake 'o e pule'anga 'o e 'Otuá
Fai (v. 5)—Fakahoko
Fetongi (v. 9, 19)—Fetongi'i
Maveuveu (v. 16)—Ngaahi vālau, ngaahi angatu'u
Holi kovi (v. 16)—Holi kovi, ngaahi angahala fakasekisuale
Kofu (v. 24)—Vala

Ngaahi fa'ahi (v. 26)—Ngaahi kulupu fakasōsiale 'o makatu'unga 'i he pa'angá pe manakoa kinautolú
Faka'au'au hifo ki lalo (v. 34, 38)—Holoholo māmālie hifo
Teuteu'i (v. 41)—Teuteu'i
Fielahi (v. 43)—Siokita
Fefakatau'aki 'i he ngaahi koloa kehekehe (v. 46)—Fakatau mai mo fakatau atu 'a e ngaahi me'a lahi, fefakatau'aki
Ue'i (v. 48)—Fekau'i
Toenga (v. 49)—Ngaahi hako, toenga

Ko Hono Ako 'o e Folofolá



Fai ha ua 'o e ngaahi 'ekitiviti ko 'enī (A–F) 'i ho'o ako 'a e 4 Nīfai.

A Ko e Kakaí Fiefia Tahá

1. Na'e tohi 'e Molomona 'i he 4 Nīfai 1:16 'o pehē na'e 'ikai ha kakaí 'e toe fiefia ange 'i he kakaí ko ia na'e fakamatala ki ai 'a e 4 Nīfai 1:1–22. Hiki ha ngaahi tefito'i mo'oni 'o 'oua na'a toe si'i hifo he nimá 'oku ma'u 'i he ngaahi veesi ko 'enī 'a ia 'okú ke tui na'a nau fu'u kaunga lahi ki hono 'oatu kinautolu ki he fiefia ko 'enī.
2. Fakatatau ki he 4 Nīfai 1:15, ko e hā 'a e 'uhinga pē 'e taha na'e fakangata ai 'a e fakakikihi? Fakamatala ki hono 'uhinga 'okú ke pehē ai na'e hoko e faikehekehē ko e tupu pē mei he lelei 'a e kakaí.

E Fai ha Faka'eke'eke

Fakakaukau pē 'o pehē na'e lava ke fai hano faka'eke'eke 'i hotau 'aho ni ha kau talavou mei he kuonga ko ia 'oku fakamatala ki ai 'i he 4 Nīfai 1:1–22. Tohi'i ha fo'i fehu'i 'e tolu 'okú ke pehē 'e fie fai 'e he kau talavou 'o hotau 'aho ní kiate kinautolu. 'Osi ko iá peá ke hiki e ngaahi tali 'okú ke pehē te nau 'omí, 'o makatu'unga pē ia 'i he me'a na'á ke lau 'i he 4 Nīfai.

F Ko e Ngaahi Sitepu 'Oku Taki Hifo ki Laló

1. Na'e akonaki 'a 'Eletā Sipenisā W. Kimipolo 'i he'ene kei hoko ko e mēmipa 'o e Kōlomu 'o e Toko Hongofulu Mā Uá, 'o pehē: "Oku tatau 'a e fai angahalá mo ha fononga, 'o kamata 'aki pē 'a e 'uluaki mangá. (*Ko e Mana 'o e Fakamolemólé*" [1969], 214). 'I he 4 Nīfai, na'e mo'ui talangofua 'a e kakai Nīfai ki he ngaahi fekau 'a e 'Otuá 'i he 'uluaki kongá 'o e vahé, ka 'i he'ene 'osi 'a e vahé kuo nau hoko 'o fai angahala lahi. Tā 'i ho'o pepa akó ha ngaahi sitepu 'oku 'alu hifo ki lalo. 'Oku totonu ke 'i ai ha sitepu 'e nima ki he valu. Tohi'i 'i he sitepu taupotu ki 'olungá 'a e me'a na'e tala mai 'i he 4 Nīfai ko e 'uluaki sitepu ia na'e tu'u ki ai 'a e kakai 'o nau hifo ai ki laló peá ke hiki mo e veesi na'á ke 'ilo ia mei aí. Hokohoko atu pē hono fakahingoa 'aki e sitepu taki taha 'a e me'a 'oku ako'i mai 'e he toenga 'o e 4 Nīfai, 'a ia 'oku hifo ai pē ki lalo 'a e ngaahi sitepu kehé 'o ne tatakí atu 'a e kakai mei he fa'ahinga mo'ui ko ia na'e fie ma'u 'e he 'Eikí ke nau mo'ui 'akí.

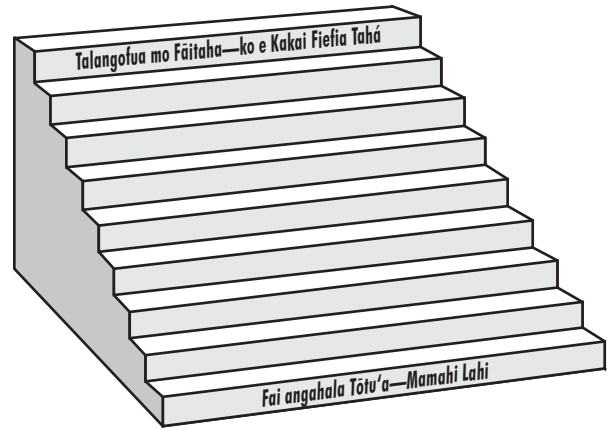

2. 'I he'ene a'u ki he ngata'anga 'o e 4 Nīfai, ko e tokosi'i pē 'o e kakai na'a nau kei mo'ui anga mā'oni'oni. Hiki fakanounou pē 'o hoko atu ki he sitepu taki taha 'i ho'o fakatātaá 'a e me'a 'okú ke pehē na'e fai 'e he kakai na'e anga mā'oni'oni ke nau kei anga mā'oni'oni ai pē lolotonga ko iá kuo manga hifo ki lalo 'a hono toe ia 'o honou kakai.
3. 'Okú ke pehē ko e hā e ongo na'a nau ma'u 'i he'enu kau 'i he fa'ahinga tokosi'i na'a nau kei tauhi mo'oni ki he ngaahi akonaki 'a Sisū Kalaisi 'i he'ene a'u mai ki he ngata'anga 'o e 4 Nīfai? 'Okú ke pehē ko e hā nai e ngaahi faingata'a 'e fehanganangai mo ha toko taha anga mā'oni'oni 'i he taimi ko 'eni?

Ko e Tohi 'a Molomoná



Ko e Tohi 'a e Tokotaha pē Ko la Na'á Ne Fa'ú

Hili hono fakatahataha'i pea mo hono hiki 'e he palōfita ko Molomoná 'a e ngaahi tohi kotoa ko ia 'oku tau ui he taimi ni ko

e Tohi 'a Molomoná, na'á ne hiki leva 'e ia ha fakamatala ki hono taimi 'o'oná. 'Oku toe ui pē 'a e tohi si'isi'i angé ko e "tohi 'a Molomoná", neongo 'oku 'i loto ia 'i he tohi lahi ange 'oku ui ko e Tohi 'a Molomoná. Na'e mate 'a Molomona hili pē 'ene hiki 'a e me'a ko ia 'oku 'i he Molomona 7. Na'e faka'osi 'e hono foha ko Molonai 'a e lekooti ko ia na'e kamata 'e he'ene tamaí (vakai, Molomona 8–9).



"Lelei Lahi Ange"

'I ha feinga na'e fai ke fakatonutonu ha fehālaaki 'i hono faka'uHINGA'i 'e ha kakai 'a e fo'i lea ko e Molomoná, na'e fai ai

'e he Palōfita ko Siosefa Sāmīta ha tohi ki he 'ētita 'o e *Times and Seasons*, 'a ia ko ha nusipepa ia na'e pulusi 'e he Siasī 'i he'ene kamakamata maí. Na'á ne tohi 'o pehē:

“Oku ou faka'amu ke fakafou atu 'i ho'omou nusipepá ha fakatonutonu ki ha fehālaaki na'e hoko. . . .

“Ko e fehālaaki 'oku ou lau ki aí ko hono faka'uHINGA'i ko ia 'o e fo'i lea ko e 'Molomoná.' Na'e fakahā 'o pehē ko e fo'i lea ko 'enī ko e ha'u ia mei he fo'i lea faka-Kaliki ko e *mormo*. 'Oku 'ikai mo'oni 'eni. Na'e 'ikai ha lea faka-Kaliki pe faka-Latina 'i he ngaahi lau'i peleti na'á ku liliu mei ai 'a e Tohi 'a Molomoná 'i he 'alo'ofa 'a e 'Eikí. . . .

“Ko e 'uhinga totonu 'o e fo'i lea Molomona ko e lelei lahi ange” (*History of the Church*, 5:399–400).

Molomona = Lelei Lahi Ange

I ha lea 'a Palesiteni Kōtoni B. Hingikeli 'o kau ki he kakai 'oku 'ikai ke nau Siasī ka 'oku nau ui kitautolu ko e “Kau Māmongá”, na'á ne ako'i ai ki he kāingalotu 'o e Siasī ha founa ke fulihi 'aki 'a e hingoa ko iá ke hoko ko ha me'a lelei. Na'á ne pehē:

“Ko ia, neongo 'oku ou fakame'apango'ia he taimi 'e ní'ihī 'i he 'ikai ke ui 'aki 'e he kakai 'a e siasī ko 'enī 'a hono hingoa totonu, ka 'oku ou fiefia au ko e kī'i hingoa fakatenetene ko ia 'oku nau ngāue 'aki ko ha hingoa lāngilangi'ia ia 'o ha tangata ma'ongo'onga pea mo ha tohi 'okú ne 'omai ha fakamo'oni ta'e ala fakataua 'o kau ki he Huhu'i 'o e māmaní.

“Ka 'i ai ha taha 'okú ne 'ilo'i 'a e tangata ko Molomoná 'i ha'ane lau mo fakalaulaloto ki he'ene ngaahi leá, ka 'i ai ha taha 'okú ne lau 'a e koloa mahu'inga ko 'eni 'a ia ko e hisitōlia na'e fokotu'utu'u fakataha pea fakatolonga mai 'e ia, te ne 'ilo'i ko e *Molomoná* 'oku 'ikai ko ha fo'i lea ta'e faka'apa'apa ia ka 'okú ne fakafofonga'i 'e ia 'a e lelei lahi tahá—'a e lelei ko ia 'oku mei he 'Otuá. Ko e tokotaha liliu tohi ko ia 'o onopooni 'o e lekooti motu'a ko 'eni na'á ne talaki 'o pehē ko hono lau ko ia 'o e tohi ni te ne 'omi ha tangata ke toe ofi ange ki he 'Otuá 'i ha'ane lau 'o ha toe tohi kehe.

“Oku 'omi 'e he ngaahi me'á ni kotoa ha fatongia mamafa kiate kitautolu 'oku tau kau ki he siasī ni mo e to'utangatá ni ke tau 'ilo'i ko e taimi 'oku ui ai kitautolu ko e Kau Māmongá, kuo pau ke tau mo'ui kitautolu 'i ha founa 'e lava ke fakahā mai ai 'e he'etau sīpingá 'e lava ke 'uhinga mo'oni 'a e Molomoná ki he lelei lahi ange” (‘i he Conference Report, ‘Okatopa. 1990, 70; pe *Ensign*, Nōvema. 1990, 52–53).

I ho'ou lau 'o kau kía Molomona 'i he ngaahi vahe si'i ko 'eni, fakakaukau angé ki he founa te ke lava ke muimui ai ki he'ene sīpingá pea ke hoko pe ma'u ha “lelei lahi ange” 'i ho'ou mo'uí.



Na'e tu'ukimu'a pē 'a Molomona ia talu mei he'ene kei talavou. Na'e lea 'a Palesiteni Sīpenisā W. Kimipolo ki he kau talavou 'o e Siasī 'o ne pehē: “Oku 'ikai fie ma'u ke mou tatali kimoutolu kau talavou ke mou hoko 'o tu'ukimu'a. 'E lava pē ke mou hoko kimoutolu ko e kau faifekau lelei lahi, kau talavou mālohi, ngaahi hoa faka'ofa'ofa, pea mo ha kau taki fiefia mo falala'anga 'o e Siasī. 'Oku 'ikai fie ma'u ia ke mou tatali ki 'apongipongi” (‘i he Conference Report, ‘Epeleli 1976, 71; pe *Ensign*, Mē 1976, 47). Na'e fale'i e Palesiteni Kōtoni B, Hingikeli 'a e kau talavou mo e kau finemu'i ke nau “tui ki homou iovi ko ia te ke malava 'o ako mo fai ha me'a ke 'aonga ki ai ho'omou mo'uí. Tu'u hangatonu pea laka atu ki mu'a “(Teachings of Gordon B. Hinckley, 715).



I ho'ou lau 'a e Molomona 1, hanga 'o fakatokanga'i 'a e ta'u motu'a 'o Molomoná pea mo e ngaahi lea na'e fai ki ai 'i hono ta'u motu'a ko iá. Fakakaukau foki ki he me'a na'á ke lau 'i he kongá faka'osi 'o e 4 Nīfai 'o kau ki he fa'ahinga sōsaieti na'e tupu hake ai 'a Molomoná. 'Oku mālohi tatau pē 'a e sīpinga 'o e anga mā'oni'oni 'i he'ene kei talavou 'i he lotolotonga 'o e fai angahalá mo ha lēsoni 'okú ne ako'i mai.

Ke Mahino 'a e Folofolá



Molomona 1

Anga fakamotu'a (v. 2, 15)—Lava ke fakakaukau fakamātoato ki ha ngaahi me'a 'oku mahu'inga, fakakaukau fakalaumālie

Mata poto (v. 2)—Ako, mahino

Tongitongi (v. 3–4)—Ngaahi tohi, tohi 'i he ukamea

Tuku 'a 'enau fakakaukau (v. 12)—Si'aki 'enau palaní

Mālohi (v. 13)—Ma'u 'a e mālohi lahi tahá

Feinga (v. 16)—Feinga, 'ahi'ahi

Ngaahi ngāue fiemana (v. 19)—Ngaahi feinga ke ma'u ha ngaahi fakahā loi mei he tēvoló.

Ko Hono Ako 'o e Folofolá



Fai 'a e 'ekitiviti A 'i ho'ou ako 'a e Molomona 1.

A Ngaahi Nunu'á

'Oku mahu'inga ke fakatokanga'i 'a e fo'i lea ko e *koe'uhí* 'i he folofolá. 'Oku fa'a tokoni ia kiate kitautolu ke tau lava 'o tala 'a e ngaahi me'a 'oku fai pea mo honau ngaahi nunu'á, 'o tatau ai pé pe 'oku lelei pe kovi.

1. Faka'aonga'i e me'a na'a ke lau 'i he Molomona 1:13–14, pea ke tā ha fakatātā hangē ko e fakatātā ko 'enī pea fakahā 'a e ngaahi nunu'a ko ia na'e a'usia 'e he kau Nīfai pea mo e ngaahi ngāue na'a nau fakatupu 'a e ngaahi nunu'a ko iá.

Ngaahi ngāué “Koe'uhi” Ngaahi nunu'á

2. Tau pehē pē na'e sio ha tokotaha Nīfai 'i he taimi 'o Molomona 'i ho'o fakatāta'a pe ko ha'ane lau 'a e ngaahi veesi ko iá, pea 'oku fakamatala'i ange ki ai 'a e ngaahi tefito'i mo'oní pea ko 'ene talí 'eni, “Pea ko e 'ai ke hā?” Hiki ha'o tali ki ha tokotaha pehē ke tokoni'i ia ke mahino 'a hono mahu'inga 'o e ngaahi nunu'a ko iá. Fakakau 'i ho'o tali 'a e ngaahi fakatātā ki he kehe 'a ho'o mo'uí ko e tupu mei ho'o a'usia 'a e ngaahi tāpuaki na'e lau ki ai 'a Molomoná.



'Oku tau lau 'i he Molomona 1 'o kau ki he ngaahi nunu'a fakalaumālie 'o e ngaahi fai angahala 'a e kakai Nīfai. 'Oku tau ako 'i he Molomona 2 'o kau ki ha ní'ihī 'o 'enau ngaahi maumau fonó mo honau ngaahi nunu'á. Ko e taimi 'e ní'ihī 'oku hanga 'e he ngaahi me'a kovi 'oku hoko mai kiate kitautolú 'o fakalotomā'ulalo'i kitautolu pea 'ai kitautolu ke tau toe vakai ofi ange ki he anga 'o 'etau mo'uí pea fai mo e ngaahi liliu 'oku fie ma'u ke fai. 'I ho'o lau 'a e Molomona 2, fakatokanga'i 'a e founga 'oku tali 'aki 'e he kau Nīfai 'i he taimi 'o Molomoná 'a e ngaahi ta'e lava me'a, ngaahi me'a fakamamahi 'oku hoko, pea mo e ngaahi loto mamahi ko e tupu mei he ngaahi me'a 'oku nau fai. Ko e hā e me'a 'oku lava ke ke ako mei he 'enau sīpingá? Ko e hā e me'a 'oku lava ke ke ako mei he sīpinga 'a Molomoná 'i he vahe ko 'enī?

Ke Mahino 'a e Folofolá

Molomona 2

Sino (v. 1)—Mā'olunga

Faka'auha (v. 8)—Ngaahi sino kafo mo e mate, tāmata'e

Koto maveuveu (v. 8)—Hokohoko e me'a tatau, 'ufi'ufi

Tangi mo e tangi laulau (v. 11–12)—Mamahi lahi, tangi, loto mamahi lahi

Tō noa (v. 13)—Ta'e 'i ai ha taumu'a

Loto mafesi (v. 14)—Loto mā'ulalo, mamahi faka-'otua

Loto fakatomala (v. 14)—Ko ha loto holi ke fakatomala pea fai e finangalo 'o e 'Otuá

Tā hifo (v. 15)—Tāmata'e he tuú

Fakalielia (v. 18, 27)—Ngaahi angahala mamafa; ngaahi fakakaukau mo e ngāue 'oku

Fai mālohi (v. 24)—Feinga mālohi, ivi

Faingata'a'ia lahi (v. 27)—Faingata'a, tu'utāmaki

Molomona 2:11–14—“Loto Mamahi 'a e Kau Mala'ia” pe “Loto Mamahi . . . ki he Fakatomala”

Na'e akonaki 'a Palesiteni Sipenisā W. Kimipolo 'o pehē "'oku fa'a lahi e taimi 'oku fakakaukau ai 'a e kakaí ia kuo nau 'osi fakatomala pea 'oku nau taau ke ma'u 'a e fakamolemolé ka ko e me'a pē kuo nau 'osi fai 'e kinautolu ko hono fakahā 'a e loto mamahi pe fakame'apango'ia 'i he me'a kuo hokó" (*Teachings of Spencer W. Kimball*, ed. Edward L. Kimball [1982], 87). 'Oku tokoni 'a e fakamatala 'oku fai 'e Molomona 'i he tohi Molomona 2:11–14 ke mahino kiate kitautolu ko e loto mamahi pē "ki he fakatomalá" 'oku hoko atu ki he fa'ahinga liliu ko ia 'okú ne ngaohi kitautolu ke tau ma'á pea fetongi 'aki e loto mamahi 'a e fiefia. Ko e "mamahi faka-'otua" ko 'eni 'oku toe loloto angé (vakai, 2 Kolinitō 7:10) ko 'etau 'ilo'i ia 'a 'etau ngaahi ngāue kovi na'e fai, 'a ia ko hono mo'oní ko 'etau angatu'u ki he 'Otuá (vakai, Molomona 2:15) pea kuo tau kau atu ki hono fakamamahi'i 'o ha ní'ihī kehe—kau ai mo e Fakamo'uí (vakai, Mōsaia 14:5; T&F 19:16–19) . 'Oku 'uhinga 'a e "loto mamahi. . . ki he fakatomalá" 'oku tau loto ke tau liliu.



Molomona 2:15—“Kuo 'Osi 'a e 'Aho ke Ma'u 'a e 'Alo'ofá”

Na'e fakamatala 'a Palesiteni Siosefa Filitingi Sāmīta 'i he'ene kei hoko ko e Palesiteni 'o e Kōlomu 'o e Kau 'Aposetolo 'e Toko Hongofulu Mā Uá, 'o ne pehē 'e ia "'oku faingofua ki ha kakai ke nau nofo ma'u 'i he fakapo'ulí tu'unga 'i he'enu angatu'u mo e fai angahalá, pea mavahe ai 'a e laumālie 'o e fakatomalá meiate kinautolu . . . pea 'oku nau tō atu kinautolu ki tu'a mei he mālohi 'o e fakatomalá" (*Doctrines of Salvation*, 2:194; vakai foki, Hilamani 13:38).

'Oku lava ke tau toe ako lahi ange ki he 'ulungāanga 'o Molomoná 'i he founga 'o 'ene kei hokohoko tokoni'i 'a hono kakaí 'i he'ene 'ilo'i ko ia "kuo 'osi 'a e 'aho [ko 'eni] ke ma'u 'a e 'alo'ofá."

Ko Hono Ako 'o e Folofolá

Fai 'a e 'ekitiviti A 'i ho'oku ako 'a e Molomona 2.

A Ngaahi 'UHINGA KE LOTO MAMAHI AI

1. Fakatatau ki he Molomona 2:10–15, ko e hā na'e loto mamahi ai 'a e kau Nifai? 'I he 'osi pē 'a e 'uhinga taki taha 'okú ke tohi'í peá ke faka'ilonga'í 'a e veesi pe ngaahi veesi na'á ke ma'u ai 'a e 'uhinga ko iá.
2. Fakatatau ki he Molomona 2:10–15, 18–19, 25–27, ko e hā na'e mamahi ai 'a Molomoná? 'I he 'osi pē 'a e 'uhinga taki taha 'okú ke tohi'í peá ke faka'ilonga'í 'a e veesi pe ngaahi veesi na'á ke ma'u ai 'a e 'uhinga ko iá.
3. Ko e hā e faikehekehe 'i he loto mamahi 'a e kau Nifai mo e loto mamahi 'a Molomoná?
4. Fakamatala'í 'a e founa 'oku fekau'aki ai 'a e ngaahi potu folofola taki taha ko 'ení ki he loto mamahi 'a e kau Nifai, ki he loto mamahi 'a Molomona, pe kiate kinou fakatou'osi: 'Alamá 1:10; 42:29; Molonai 10:22; Mōsese 7:28–40.



'Oku tau ako ha me'a lahi 'i he Molomona 3 'o kau ki he 'alo'ofa 'a e 'Otuá mo e tu'ukimu'a 'a Molomoná 'i he'etau fakakaukau atu ko ia ki hono toe 'oange' e he 'Eikí ha faingamālie 'o e kau Nifai fai angahalá ke nau fakatomalá. Na'e toe tokoni'í foki kinautolu 'e he 'Eikí 'i he'enau ngaahi feingatau mo e kau Leimaná. Na'e folofola 'a e 'Eikí ki he palōfita ko ia 'o e Fuakava Motu'á ko 'Isikelí, 'o pēhē, "He 'oku ou ma'u ha momo'í fiemālie sī'í 'i he mate 'a e angahalá? . . . ka 'e 'ikai mu'a, ke tafoki ia mei hono halá, pea mo'ui?" ('Isikeli 18:23). Neongo ai pē 'a e lahi hono fie ma'u 'e he 'Eikí ke fakatomalá 'a e kakai kotoa pē, ka he 'ikai te ne fakamālohi'í kinautolu, pea kuo pau ke fakahoko 'a e fono 'o e fakamaau totonú. 'I ho'oku lau 'a e Molomona 3, fakatokanga'í fakalelei 'a e ngaahi ngāue mo

e ngaahi tō'onga na'á ne fakamavahe'í 'a e kau Nifai mei he 'Eikí. Me'apango ka 'oku 'i ai ha kakai he 'ahó ni 'oku nau fai 'a e fehālaaki tatau pē. Hangē na'e loto mai 'a Molomoná ke tau ako mei he talanoa fakamamahi ko 'eni 'o hono hanga pē 'e he kau Nifai 'o faka'auha pē kinautolú, he na'á ne fai fakahangatonu mai pē 'ene tohi 'i he konga faka'osi 'o e vahe ko 'eni ki hotau 'ahó ni.

Ke Mahino 'a e Folofolá

Molomona 3

Ta'e 'aonga (v. 3)—'Ikai hano 'aonga	• Tautea (v. 15)—Fakamaau kakaha, tautea
Tohi (v. 4)—Tohi	• Noa (v. 16)—'Ikai ke kau
'Aupito (v. 11)—Kakato	• Fakahā (v. 16, 20)—'Ai ke 'ilo'í
Tu'oku tolu (v. 13)—Tu'oku tolu	• Kamata (v. 17)—Kamata

Ko Hono Ako 'o e Folofolá

Fai 'a e 'ekitiviti A 'i ho'oku ako 'a e Molomona 3.

A Ko ha Le'oku mei he Efú

'I ho'oku lau 'a e ngaahi peesi faka'osi 'o e Tohi 'a Molomoná, 'oku 'i ai 'a e ngaahi feitu'u ia ai 'e hangē na'e 'ilo'í lelei mai pē 'e Molomona ia mo Molonai hotau ngaahi 'ahó ni 'o hangē ko 'ena 'ilo'í honau ngaahi 'ahó. Na'e lea fakahangatonu mai pē 'a Molomona kiate kinautolu 'i he Molomona 3:17 'o pēhē, "Ko ia. . . ." pe ko hono fakalea 'e tahá, "Koe'uhi ko e ngaahi me'a 'oku mou 'ilo'í he taimi ní, te u fakahā atu 'eni kiate kimoutolu. . . ."

1. Hiki 'a e ngaahi mo'oni na'e fakamo'oni'í 'e Molomona 'i he Molomona 3:17–22.
2. Tohi'í pe 'e tokoni'í fēfē koe 'e he ngaahi mo'oni ko 'ení ke ke faka'ehi'ehi mei hono toe fai 'o e ngaahi fehālaaki tatau pē mo ia na'e fai 'e he kau Nifai.



'Oku tau lau 'i he Molomona 3 na'e fakafisi 'a Molomona ke ne hoko ko e 'eikitau 'o e kau tau Nifai koe'uhi ko e fefeka 'a honau lotó mo 'enau manako ma'u ai pē 'i he lilingi totó. Ka neongo ia, na'e kei hoko atu ai pē 'a hono siofi 'e Molomona 'a hono kaka'í mo hiki honau lekōtí. 'I ho'oku lau 'a e Molomona 4, vakavakai'í ha ngaahi liliu 'e hoko 'i he tō'onga 'a e kau Nifai pe ko 'enau ikuna 'i he taú.

Ke Mahino 'a e Folofolá



Molomona 4

Te'ia (v. 4)—Ikuna'i

Teke'i (v. 8)—Ta'ofi mei he'enua taumu'a

Vilitaki (v. 10)—Kei hokohoko atu pē

Faka'auha (v. 11)—Ngaahi sino mate, tāmata'i

Fakanounou'i (v. 9)—tu'unga fakamamahi

Tu'utāmaki (v. 11)—fakamamahi, faka'auha

'UHINGA (v. 14)—Taumu'a

Hako (v. 15)—Ngaahi Hako

Fakalielia (v. 15)—Fehi'a, fakatupu-lua, fakalili'a

Kafukafu (v. 16, 18)—Ko e nge'esi ma'ama'a 'i tu'a 'o e tenga'i uitē

Vaka (v. 18)—Vaka

Ko Hono Ako 'o e Folofolá



Fai 'a e 'ekitiviti A pe E 'i ho'o ako 'a e Molomona 4.

A Tohi ha Ki'i Sivi Tali Fehu'i

Tohi ha ki'i sivi tali fehu'i 'oku ke pehē te ne fālute kotoa 'a e ngaahi fakakaukau pe ngaahi me'a mahu'inga taha 'e tolu ki he nima na'e hoko 'i he Molomona 4. 'E lava pē ke ke 'ai ko ha tali "mo'oni pe loi" pe ko ha ngaahi fehu'i ke fai pē ha ngaahi tali nounou ki ai. Fakakau atu ki ai ha ki 'o e ngaahi mo'oni 'o lisi atu ai 'a e veesi pe ngaahi veesi folofola 'oku ma'u ai 'a e tali totonu takitaha.

E Fakafisi ke Fakatomala

'I he Molomona 4:10–18, faka'ilonga'i 'a e ngaahi veesi ko ia 'oku ke ongo'i 'oku nau fakamatala'i 'a e me'a na'e hoko ki he kau Nifai koe'uhi ko 'enua fakafisi ke fakatomala. Hiki 'a e ongo 'oku ke pehē na'e ma'u 'e he kau Nifai lolotonga 'a e taimi ko ia pea mo hono 'uhingá.



Molomona 5
Ko e Taumu'a 'o e Lekooti 'a Molomoná

Ko e lekooti 'a Molomona 'o e ngaahi me'a ne hoko hono ngaahi 'ahó ne fonu he mamahi mo e fakalolomá, pea me'apango na'e 'ikai ke toe 'i ai ha fakalalakala 'i he mo'ui 'a e kakai Nifai koe'uhi ko 'enua fai angahalá. Ne faka'aonga'i 'e Molomona ha konga 'o e vaha 5 'o Molomoná ke ne fakamatala'i 'a 'e me'a 'oku ne fakakaukau 'oku totonu ke ako 'e he kakai 'o e kuonga ko 'eni mei he lekooti fakamamahi ni.

Ko Hono Ako 'o e Folofolá



Fai 'a e 'ekitiviti A pe E 'i ho'o ako 'a Molomona 5.

A Ngaahi Taumu'a 'o e Tohi 'a Molomoná

1. 'I he Molomona 5:14–15 'oku 'omi ai 'e Molomona 'a e ngaahi 'uhinga 'oku toki 'omi ai 'a e Tohi 'a Molomoná 'i hotau 'ahó ni. Hiki 'a e ngaahi taumu'a ko ia 'i ho'o pepa akó.
2. Tānaki atu ki ho'o lisi 'a e ngaahi taumu'a ko ia 'oku hā 'i he 1 Nifai 13:40; 2 Nifai 3:12; Tokāteline mo e Ngaahi Fuakava 3:19–20; 10:48–52, 62–63; 20:11–12.

E "Si'i Kakai Senitaile"

Na'e 'ilo'i 'e Molomona 'e ma'u 'e he ngaahi pule'anga senitaile 'i he ngaahi 'aho kimui ní 'a 'ene ngaahi leá. Na'á ne tohi 'o fakatautefito pē kia kinautolu 'a e konga lahi 'o e Molomona 5:9–24. Fakanounou'i mai 'a e pōpoaki 'a Molomoná ki he kakai Senitaile 'aki ha'o fa'u ha'o tohi 'i ho'o lea pē 'a'au 'o fakatu'asila ia "Ki he kau Senitaile 'i he ngaahi 'aho faka'osi". 'I ho'o tohi, fakatokanga'i ange na'e tohi 'a Molomona 'o kau ki he kau Senitaile pea toe tohi pē ki he kau Senitaile.



Molomona 6
"Ko e Faka'auha 'o Hoku Kakaí"

Na'e laka hake 'i he ta'u 'e onongofulú 'a e ngaahi lekooti ko ia 'a Molomona 'oku 'i he Molomona 1 ki he 6. Na'e taki 'e

Ke Mahino 'a e Folofolá



Molomona 5

Ngaahi faingata'a (v. 1)—Ngaahi faingata'a, faingata'a'ia

Malu'i (v. 4)—Tauhi, puke, le'ohi, malu'i

Fakamamahi'i (v. 8)—Fakamamahi'i

Me'a noa pē (v. 9)—Hala'atā

Molomona 'a e kau tau 'a e kau Nīfai 'o laka hake 'i he ta'u 'e nimangofulu. Hangē ko ia kuó ke 'osi laú, ne fakafisi 'a e kau Nīfai ke fai ha fetongi 'i he'enau tō'onga mo'uí ke malava ai 'o ma'u 'a e tokoni 'a e 'Eiki 'o nau hao ai mei he faka'auhá. 'Oku 'omai 'e he Molomona 6 'a e fakamatata ki he ngaahi tau faka'osi 'a e kakai Nīfai—ko e pule'anga na'e kamata 'o 'osi 'eni 'a e ngaahi ta'u lahi ange he hivangeaú, ko e pule'anga mo e ngaahi palōmesi makehe mei he 'Eiki, ko e pule'anga na'a nau ma'u 'a e faingamālie makehe hono 'ahia kinautolu 'e he 'Alo 'o e 'Otuá kuo Toetu'ú. 'I ho'o lau ko ia 'a e loto mamahi 'a Molomoná, fakakaukau ki he tatau 'o 'ene ngaahi leá mo ē 'a Sīsū Kalaisi 'i He'ene folofola 'o pehē, "E Selūsalema, Selūsalema, . . . kuo liunga fiha 'eku fie tānaki fakataha ho'o fānaú, 'o hangē ko e tānaki fakataha 'e he motu'a moá 'ene fānaú 'i hono lalo kapakaú, ka na'e 'ikai te mou loto ki ai" (Mātiú 23:37)



Ko Hono Ako 'o e Folofolá

Fai 'a e 'ekitiviti A 'i ho'o ako 'a e Molomona 6.

A Fai ha Fakafehoanaki

'I he'etau lau 'o kau ki hono faka'auha 'o ha kakai na'a nau tafoki mei he'enau anga mā'oni'oni 'o fai 'a e angahala lahi, kuo pau foki ke tau 'ilo'i ko ha talanoa ia 'o ha tangata na'á ne mo'ui anga mā'oni'oni 'i he ngaahi ta'u 'e onongofulu tupu lahi 'i he lotolotonga 'o e fu'u fai angahala faka'ulia. Ka tau vakai'i lelei ange ia, 'e tokoni ia ke toe hounga ange kiate kinautolu 'a e 'ulungāanga faka-Kalaisi 'a Molomoná, peá ne toe 'omi foki mo e sīpinga 'o e founga ke tau fai 'aki 'a e ngaahi fili mā'oni'oni 'i hotau 'ahó ni.

1. Vahe'i ha peesi 'o ho'o pepa akó ki ha ongo kōlomu 'e ua. Fakahingoa e taha ko e "Ko e Kau Nīfai" pea hiki 'i lalo ai 'a e ngaahi me'a kotoa pē 'okú ke ako mei he ngaahi fakamo'oni fakafolofola ko 'eni 'o kau ki he kakai Nīfai 'i he taimi 'o Molomoná: Molomona 1:13–14, 16–17, 19; 2:10–15, 18, 26; 3:9–10, 13–14; 4:8, 10–12; 5:2, 15–18; 6:7.
2. Fakahingoa e peesi hono uá ko "Molomona" pea hiki 'i lalo ai 'a e me'a kotoa pē 'okú ke ako mei he ngaahi fakamo'oni fakafolofola ko 'eni 'o kau kia Molomoná: Molomona 1:1–2, 5, 15–17; 2:1–2, 9, 12–15, 19, 23–24, 27; 3:1–3, 11–14, 16–22; 5:1–2, 8–11, 13; 6:2–4, 6, 16–22. Feinga ke mahino kiate koe 'a e me'a 'oku 'uhinga mai ki ai 'a e ni'ihī 'o e ngaahi fakamo'oni fakafolofola kia Molomoná ke fakapapau'i mei ai 'a e me'a 'oku nau fakahā mai 'o kau ki hono 'ulungāangá. Hangē ko 'eni, fakakaukau 'i e me'a na'á ne fai 'o fakafehoanaki atu ia ki he me'a na'á ne mei fai 'i ha fa'ahinga me'a na'e hoko. Pe ko ho'o fakakaukau 'i 'ene ngaahi ngāué 'o fakatatau atu ki he maama na'e ma'u 'e kakai na'á ne nofo mo iá pea mo tatakí.
3. Hiki ha palakalafi 'o kau ki hono 'uhinga 'e lava ai ke pehē ko e taha 'a Molomoná 'o e kau tangata anga faka-Kalaisi taha 'i he folofolá.

Ke Mahino 'a e Folofolá

Molomona 6

Tuku (v. 6)—Fakangofua : Ta'e fa'amate (v. 21)—Ko ha
 Popo (v. 15)—'Aunga : sino toetu'u 'e mo'ui 'o
 Mamahi'ia (v. 16)— : ta'engata
 Faingata'a'ia 'i he mamahi lahi :

Molomona 6—Ko e Hokohoko 'o e Taimi Na'e Mo'ui ai 'A Molomoná

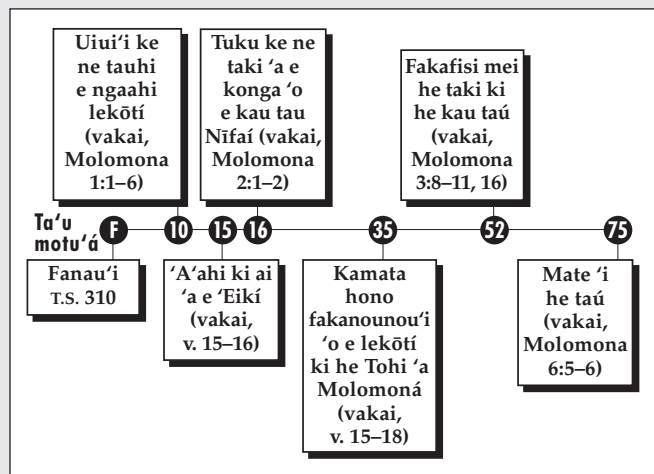



Molomona 7

Ko e Fakamo'oni 'a Molomona ki Hono Kakaí

'Oku tau lau 'i he Molomona 6 'o kau ki he ngaahi tau fakamanavahē mo fakatupu 'auha 'a ia na'e kafo ai 'a Molomoná. Ko e tohi Molomona 7, ko e pōpoaki ia 'a Molomona "ki he toenga 'o e kakaí ni 'e fakahaofi" (v. 1) 'i he taimi ko 'ení pea 'i he ngaahi 'aho kimui ní fakatou'osi. Ko e foha 'o Molomona ko Molonai na'á ne hiki 'a e Molomona 8 pea fakahā mai kiate kitautolu 'a e pekia 'a Molomoná, ko ia ai, ko e fakamo'oni faka'osi 'eni na'e hiki 'e Molomona 'i he tohi ni.



Ke Mahino 'a e Folofolá

Molomona 7

'Eni (v. 9)—Ko e Tohi 'a Molomoná

••• Ai (v. 9)—Ko e Tohi Tapú
••• Fai (v. 9)—Kuo fai

Ko Hono Ako 'o e Folofolá

Fai 'a e 'ekitiviti A mo e E 'i ho'o ako 'a e Molomona 7.

A Ko e Hā mo hono 'Uhingá

'I he fakamo'oni faka'osi 'a Molomona ki he hako 'o e kau Nifái mo e kau Leimaná, na'á ne tohi ai 'a e me'a na'á ne fie ma'u ke nau 'ilo'i mo fai. 'I he tafa'aki taupotu taha ki 'olunga 'o ha peesi 'i ho'o pepa akó, hanga 'o hiki ai mei he Molomona 7 'a e me'a na'á ne loto ke nau 'ilo'i. 'I he tafa'aki hifo ki lalo 'o e pēsi, hiki ai 'a e me'a na'á ne fie ma'u ke nau fai. 'I he 'osi pē 'a e me'a taki taha na'e hiki 'i he ongo lisí pea ke fakamatala'i nounou pē ai hono 'uhinga 'okú ke pehē ai na'á ne fie ma'u ke nau 'ilo'i pe fai e me'a ko iá.

E Ko e Ngaahi Lea Faka'osi 'a Molomoná

Ko e Molomona 1–7, ko e ngaahi lea faka'osi ia na'e tohi 'e Molomona 'i he ngaahi lau'i peletí. Hiki ha palakalafi 'o kau ki he ongo 'okú ke ma'u 'o kau kia Molomona pea mo e me'a na'á ne tohi.



Molomona 8

'Oku Mamata Mai 'a Molonai Ki Hotau 'Ahó Ni

'Oku kamata e ngaahi me'a na'e hiki 'e Molonai ko e foha 'o Molomoná 'i he Molomona 8. Na'á ne tohi 'o pehē na'e mate 'a 'ene tamaí 'i he taú, pea ko ia, Molonai, 'okú ne nofo tokotaha pē. 'I hono toenga 'o e vahē, na'e tohi ai 'e Molonai 'o kau ki hono 'omi 'o e Tohi 'a Molomoná 'i he ngaahi 'aho kimui ní 'i he mālohi 'o e 'Otuá. Kuo fekau'i ia 'e he'ene tamaí ke ne hiki 'a hono kongá (vakai, Molomona 8:1) pea ko hono toé na'á ne hiki ia mei he ngaahi me'a hā mai na'e fakahā kiate ia 'e he Fakamo'uí 'o kau ki he ngaahi 'aho kimui ní (vakai, v. 34–41).

Na'e 'ilo'i 'e Molonai 'e 'ikai ke lau 'e ha taha ia 'i hono 'ahó 'a e lekōti pea ko 'ene hiki ia ki hotau 'ahó ni. 'I hono fakatokanga'i 'e Palesiteni 'Ēsela Tafu Penisoni kuo 'osi mamata mai 'a Molonai ia mo e kau palōfita kehe 'o e Tohi 'a Molomoná ki hotau 'aho ní, na'á ne akonaki ai 'o pehē: "Kapau na'a nau mamata mai ki hotau 'ahó ni pea nau fili 'a e ngaahi me'a ko ia 'e mahu'inga taha kiate kitautolú, 'ikai ko e founa ia 'oku totonu ke tau ako 'aki 'a e Tohi 'a Molomoná? 'Oku totonu ke tau toutou fehu'i hifo pē kiate kitautolu, 'Ko e hā nai hono 'uhinga na'e ue'i ai 'e he 'Eikí 'a Molomona (pe ko Molonai pe 'Alamā) ke fakakau ia 'i he'ene lekōti? Ko e hā ha lēsoni 'e lava ke u ako mei ai ke tokoni'i au ke u mo'ui 'i he 'ahó ni mo e kuongá ni? ('i he Conference Report, 'Okatopa 1986, 5; pe Ensign, Nōvema 1986, 6). :Fai e ngaahi fehu'i ko 'ení 'i ho'o lau 'a e vahe ko 'ení pea 'i he hokohoko atu ho'o lau 'o a'u ki he ngata'anga 'o e Tohi 'a Molomoná.



Ke Mahino 'a e Folofolá



Molomona 8

- Ki fē (v. 4)—Feitu'u fē
- 'Uhingá (v. 5)—Ko hono taumu'a 'o iá
- Kāinga (v. 5)—Fāмили
- Li'ekina (v. 15)—Movetevete
- Ta'e fakapotopoto (v. 19)—Fakavavevave, ta'e tokanga, noa'ia
- Totongi (v. 20, 40–41)—Fakamaau kakaha, tautea
- Kovi (v. 28)—Ta'e ma'a, ta'e mā'oni'oni, 'auha
- Ngaahi afā (v. 29)—Ngaahi matangi fakamanavahē

- Kohu (v. 29)—Ngaahi 'ahu
- Kehekehe (v. 30)—Kehekehe lahi
- 'Ahu 'o e mamahi (v. 31)—Vakai ki he kongá "Ke Mahino 'a e Folofolá" ki he 'Alamá 36:18 (p. 133).
- Ngaahi ha'i 'o e angahalá (v. 31)—Pōpula 'o e angahalá
- Paongata'a (v. 33)—Fakahala'i, fie talangata'a
- Kia kekeva (v. 33)—Hikisia
- Fakakehe (v. 33)—Liliu, fakahala'i
- Kofu (v. 36–37)—Vala

- Tāufehi'a (v. 36)—'Ita, fehi'a
- Fakasanisani'i (v. 37)—Teuteu 'o fu'u tōtu'a
- 'Auha (v. 38)—Ke fakatupu 'auha mo faka'auha
- Sauni (v. 41)—Ko hono sauni

Molomona 8:7—Ko Hono Faka'auha Faka'aufuli 'o e Kakai Nifai

Hili 'a e 'a'ahi 'a Sīsū Kalaisi kiate kinautolú, na'e 'ikai toe ui ha taha ko ha "Nifai" pe ko ha "Leimana"; na'e fakataha kotoa 'a e kakai 'iate Ia. Ki mui ai, na'e kamata ke toe mavahevahe atu 'a e kakai ki ha ngaahi kulupu pea ui 'a kinautolu ko e kau Leimana pe kau Nifai, 'o fakatatau pē ki he ngaahi me'a na'a nau tui ki ai pea mo 'enau ngaahi talatukufakaholó, kae 'ikai ke pehē koe fai fakatatau ki honau fakahokohoko maí. Ko ia, ko e taimi ko ē 'oku tau lau ai na'e faka'auha faka'aufuli 'a e kau Nifai, 'oku 'uhinga ia, na'e faka'auha 'a kinautolu na'a nau pehē 'oku nau muimui ki he ngaahi talatupu'a 'a e kakai Nifai. Mahalo na'e 'i ai pē ha hako ia 'o Nifai, Samu, Sēkope, mo Siosefa 'i he kau Leimana ko ia na'e 'ikai ke faka'auhá.

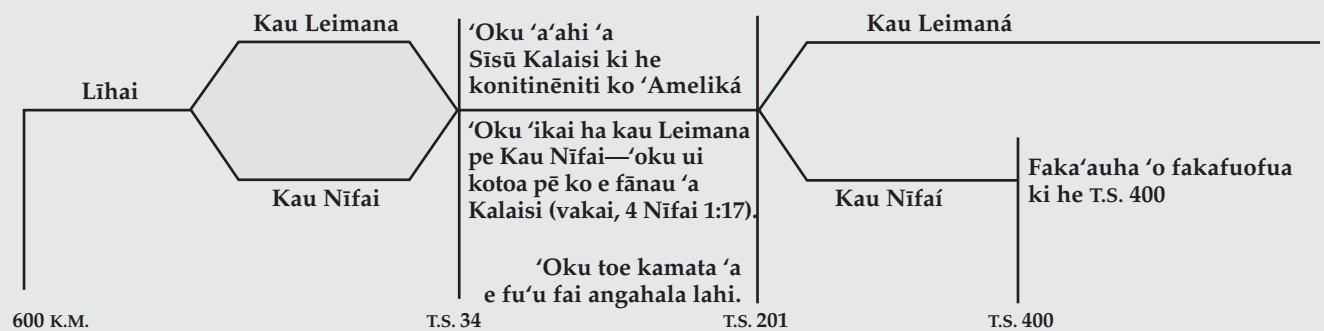

Ko Hono Ako 'o e Folofolá



Fai ha ua 'o e ngaahi 'ekitiviti ko 'ení (A–F) 'i ho'ó ako 'a e Molomona 8.

A Fale'i ki he Laukongá

Makatu'unga 'i he me'a na'e tohi 'e Molonai 'i he Molomona 8:12, 17–19, 21, 23, 34–35, hiki ha lisi 'o e "Ngaahi Fakahinohino mo e Fale'i ma'a e Kau Lau Tohi 'a Molomoná."

E Fakamatala'i 'a e 'Ahó

1. 'I he Molomona 8:26–32, na'e fakamatala'i ai 'e Molonai 'a e 'aho 'e 'omi ai 'a e Tohi 'a Molomona ki he māmaní. Hiki ha ngaahi tu'unga 'e hongofulu, 'oua na'a toe si'i hifo ai, na'e pehē 'e Molonai 'e hoko lolotonga 'a e taimi ko iá.
2. Ko e hā e me'a 'oku ongo taha kia koe 'i he kikite 'a Molonai 'o kau ki hotau 'aho ní?

F Tali kia Molonai

1. 'I he Molomona 8:34–35, na'e fakamo'oni ai 'a Molonai na'á ne mamata mai ki hotau 'ahó ni. Makatu'unga 'i he me'a kuó ke lau 'i he veesi 36–41, ko e hā nai e me'a na'e hangē ke ne tokanga lahi taha ki aí?



2. Kumi pea hiki kotoa 'a e ngaahi fehu'i na'e fai 'e Molonai 'i he Molomona 8:36–41. 'Osi ko iá peá ke hiki ha tali 'okú ke pehē te ne fakafongá 'i 'a e ngaahi tō'onga 'a e māmaní he 'aho ní.
3. Fai ha kí'i tohi nounou ke hangē pē ko ha'ó faitohi kia Molonai. Fakamatala ki ai 'a e me'a 'okú ke lolotonga fai 'o fekau'aki mo e ngaahi me'a ko ia na'á ne tokanga ki ai 'i he Molomona :36– 41.



Molomona 9

“He Oku Ou Ilo'i Te Mou Fanongo ki He'eku Ngaahi Lea”

I ho'o lau 'a e Molomona 8, na'e mamata mai 'a Molonai ki hotau 'ahó ni peá ne 'ilo'i 'a e taimi 'e fakahoko ai 'a 'ene ngaahi kikité. I he Molomona 9, na'á ne to'o 'a e faingamālie faka'osi na'á ne ma'ú ke ne lea ai ki he kakai ta'e tui 'o hotau kuongá ni (vakai, Molonai 1:1). Ka neongo ia, ko kinautolu ko ia 'oku tui, te nau ako 'a e me'a lahi mei he me'a na'á ne akonaki 'aki pea mo e founga na'á ne akonaki 'aki.

Ke Mahino 'a e Folofolá

Molomona 9

- Hā'ele mai** (v. 2)—Ko e taimi 'o e Hā'ele 'Anga Ua mai 'a Sisū Kalaisí
- Mamahi'ia** (v. 3)—Loto mamahi, mamahi
- Ta'e fa'a mate** (v. 5)—'Ikai lava ke tāmata'i
- Feliliu'aki** (v. 9–10)—Liliu
- Fakaemāmani** (v. 13)—Fakatu'asino, matelie
- Ngata** (v. 15, 19–20)—Tu'u, 'osi
- Fai** (v. 16–19)—Kuo fai
- 'Ene kau ākonga 'a ia 'e tatali** (v. 22)—Ko e kau ākonga Nifai 'e toko tolu na'e liliu pea kei hokohoko atu ai pē 'enau ngāue 'i he māmaní.
- Fakamo'oni** (v. 25)—Fakamo'oni'i
- Fehi'a** (v. 26–27)—Fakalili'a
- 'Ahi'ahi'i** (v. 28)—Ko e sivi'i 'i he mo'ui fakamatelie ko 'ení
- Faka'osi ia 'i ho'omou ngaahi holi fakaekakanó** (v. 28)—Fakafiemālie'i ho'o ngaahi holi fakakakanó pe fakaemāmaní
- Liliu** (v. 32–33)—Fetongi

Ko Hono Ako 'o e Folofolá

Fai 'a e 'ekitiviti A pe E 'i ho'o ako 'a e Molomona 9.

A Ko ha Fale'i ma'a ha Kakai Pau

Na'e lea 'a Molonai ki ha fa'ahinga kakai 'e fā 'i he Molomona 9. Fakanounou'i 'ene pōpoaki kia:

1. Kinautolu “'oku 'ikai ke nau tui kia Kalaisí” (v. 1–6).
2. Kinautolu “'oku nau faka'ikai'i 'a e ngaahi fakahā 'a e 'Otuá” (v. 7–14).
3. Kinautolu 'oku 'ikai te nau tui 'oku lava 'e he 'Otuá 'o fakahoko ha ngaahi maná (v. 15–25).
4. Kinautolu 'oku nau “fehí'a ki he ngaahi ngāue 'a e 'Eiki” (v. 26–31).

E Ko e Ngaahi Tokāteline 'o e Palani 'a e 'Otuá

'Oku 'ikai ha potu folofola 'e taha 'oku fakamatala'i faka'āuililiki ai 'a e palani 'o e fakamo'ui 'a e 'Otuá pea 'oku fakahā ai 'a e fekau'aki 'a e ngaahi konga kotoa 'o e palaní. 'Oku movete 'a e ngaahi tokāteline 'o e palani 'i he ngaahi potu folofola kotoa pea 'e toki ma'u ia 'e kinautolu 'oku nau ako fakamātoato iá 'o toki faka'aonga'i. 'Oku hanga 'e he ngāue ko ia 'oku fai ki hono kumí mo e akó 'o ngaohi 'a hono akó ke toe 'uhinga mālie mo manatu'i fuoloa ange. 'Oku 'i he Molomona 9 'a e ngaahi tokāteline mahu'inga lahi fekau'aki mo e “palani lahi 'o e fiefiá.” Kumi 'i he Molomona 9 'a e ngaahi tokāteline 'e nima 'okú ke pehē 'oku mahu'inga 'i he'enu fekau'aki mo e palaní. Hiiki kinautolu 'i ho'o pepa akó fakataha mo ha kí'i fakamatala nounou ki hono mahu'inga 'o e tokāteline ko 'ení ki he palaní fakakātoa.

Ko e Tohi 'a 'Etá



Ko Hai 'a 'Etá?

Ko 'Etá ko e palōfita mo e tauhi lekooti fakamuimui taha ia 'a e kakai Sēletí (vakai, 'Eta 15:33–34). Na'e hiki 'ene fakamatala 'o kau ki he kaka hake mo e tō 'a e pule'anga 'o e kakai Sēletí 'i he ngaahi lau'i peleti 'e uofulu mā fā 'a ia na'e ma'u hake 'e he kakai 'o e Tu'i ko Limihaí (vakai, Mōsaia 8:7–11). Na'e hoko mo hono liliu 'e he Tu'i ko Mōsaia 'a e fakamatalá pea na'e fakatupu ai ha'ane fu'u mamahi lahi mo hono kakai (vakai, Mōsaia 28:18). Lolotonga e hēhē holo 'a Molonai 'i he fonuá, na'á ne fakanounou 'i 'a e lekooti 'a e kakai 'o Sēletí pea fakataha 'i ia mo e ngaahi lekooti kehe 'o e Tohi 'a Molomona koe'uhí ne na'e 'osi lea 'a 'ene tamai ko Molomona 'o ne pehē "'oku 'aonga ke 'ilo 'e he kakai kotoa pē 'a e ngaahi me'a kuo tohi 'i he tohi ko iá'" (Mōsaia 28:19).

Ko Hai 'a e Kakai Sēletí?

Na'e kamata 'a e ngaahi me'a ko ia 'oku fakamatala ki ai 'i he tohi 'a 'Etá 'i he taimi 'o e Tauga 'o Pēpelí (fakafuofua ki he 2200 K.M.) 'a e taimi na'e veuveuki ai 'e he 'Eikí 'a e ngaahi leá. Na'e tāpuaki 'i 'e he 'Eikí 'a Sēletí mo hono tokouá pea mo honau ngaahi fāmili ke nau hao mei he veuveuki 'o e ngaahi leá pea tatakí atu kinautolu ki he fonua lahi ko 'Ameliká. Na'e 'iloa leva kinautolu ko e Kakai Sēletí. 'I he fonuá ni na'a nau tu'umālie ai pea ma'u 'a e ngaahi tāpuaki 'a e 'Eikí he ko 'Ene kakai fili 'a kinautolu. Ka neongo ia, na'e ngata tatau pē 'a e talanoa ki he kakai Sēletí mo e talanoa ki he pule'anga Nifai 'i he ngaahi ta'u 'e 2,600 ki mui ai. Na'e hanga 'e he fie lahi, ngaahi kautaha fufuú, pea mo e 'ikai ke tali 'a e ngaahi lea 'a e kau palōfita 'o fakatupu 'a e fakatou tafoki 'a e ongo pule'angá ni mei he 'Otuá pea faka'auha 'aupito ai kinautolu.

Ko e Hā e Me'a 'E Lava Ke u Ako Mei he Fakamatala Ko 'Ení?

'Oku 'i he tohi 'a 'Etá 'a e ngaahi fakamatala lahi kau ki he ngaahi tau, ngaahi angatu'u, pea mo e ngaahi faka'auha 'i he kakai Sēletí.

Ka neongo ia, 'oku 'i he lolotonga 'o e fu'u fai angahala lahi ko 'ení ha ngaahi fakamatala 'oku ongo ki he lotó 'o ha kakai na'a nau tui kia Sīsū Kalaisi pea nau ma'u ha ngaahi mana fakaofu mei he 'Eikí. 'Oku lahi foki mo e ngaahi tokāteline mahu'inga 'oku ako 'i mai 'i hono ngaahi pēsí. 'I ho'o hoko ko e mēmipa 'o e Siasí 'okú ke lolotonga mo'ui 'i he ngaahi 'aho kimui ní, 'e fa'ā takai 'i foki mo koe 'e he ngaahi mālohi 'o e tēvoló. 'E tokoni 'i koe 'e he ngaahi lēsoni mei he tohi 'a 'Etá ke ke kei tu'u mālohi mo haohaoa. Lau fakalelei 'a e lekooti motu'a ko 'ení peá ke fakakaukau angé pe ko e hā na'e kei fakatolonga mai ai. Fehu 'i hifo pē kiate koe pe ko e hā e me'a te ke lava 'o ako mei he kau tangata tui faivelenga hangē ko e tokoua 'o Sēletí, 'Imeila, 'Eta, mo e ní'ihí kehe.

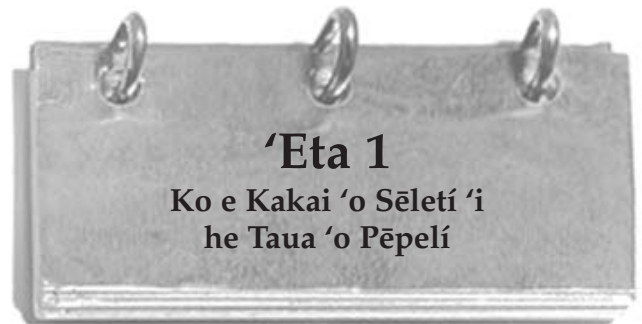

Ko Hono Langa 'o e Tauga 'o Pēpelí. Tití © 1986 Sotheby's

Kuo 'i ai ha taimi kuó ke fie ma'u ai ha tokoni makehe mei he 'Eikí—ha taimi na'á ke fie ma'u ai ha ngaahi tāpuaki pe ha ivi lahi ange 'i ho ivi 'o'ou? Na'e fie ma'u 'e ha ongo fāmili 'e ua na'á nau mo'ui 'i he taimi 'o e Tauga 'o Pēpelí ha tokoni makehe mei he 'Eikí. 'I ho'o lau 'a e 'Eta 1, kumi angé 'a e tāpuaki makehe na'a nau fekumi ki ai peá ke vakai pe na'a nau taau ke ma'u ia.

Ke Mahino 'a e Folofolá



'Eta 1

Hoko (v. 3–4)—Na'e hoko

Fuakava 'i hono houhaú

(v. 33)—Palōmesi 'i He'ene 'itá

Fakamovetevete (v. 33–37)—

Fakapupu'utu'u 'i

'Alu 'o taki (v. 42)—Taki

Ko Hono Ako 'o e Folofolá

Fai 'a e 'ekitiviti A mo e E 'i ho'ó ako 'a e 'Eta 1.

A Hiki ha Fakamatata Fakanounou

'Oku 'uhinga 'a e 'Eta 1:2 ki he "ngaahi lau'i peleti 'e uofulu mā faá". Toe vakai ki he fakatātā "Ko e Ngaahi Tefito'i Ma'u'anga Fakamatata ki he Ngaahi Lau'i Peleti 'o e Tohi 'a Molomoná" (p. 11) mo e ngaahi potu folofola ko 'eni pea hiki ha fakamatata fakanounou 'o e me'a kuó ke ako 'o kau ki he lekooti ko 'eni: Mōsaia 8:9; 21:27; 22:14; 28:11; 'Alamā 37:21–32.

E Ko Hono Fakalelei'i 'o e Ngaahi Palōpalemá 'Aki 'a e Tokoni 'a e 'Eiki

Hiki tatau 'a e saati ko 'eni 'i ho'ó pepa akó. Lau 'a e 'Eta 1:33–43 pea tali 'a e fehu'i taki taha 'aki ho'ó faka'aonga'i 'a e me'a na'a ke ako mei he ngaahi veesi ko ia na'e hiki.

Ko e hā 'a e palōpalemá?	Ko e hā e me'a na'a nau fai?	Na'e tāpuaki'i fēfē kinautolu 'e he 'Eiki?
v. 33–34	v. 35	v. 35
v. 36	v. 37	v. 37
v. 38	v. 39–40	v. 41–43

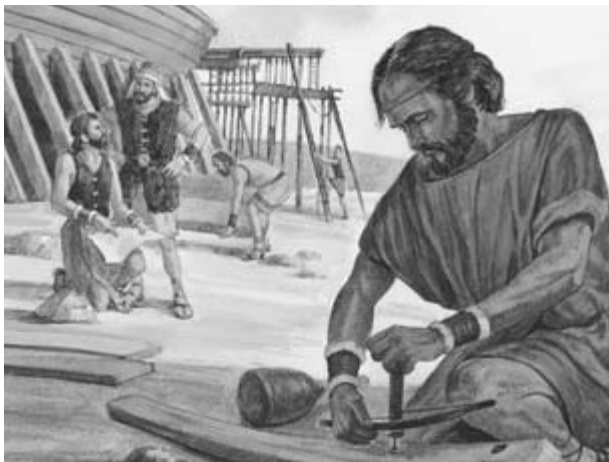
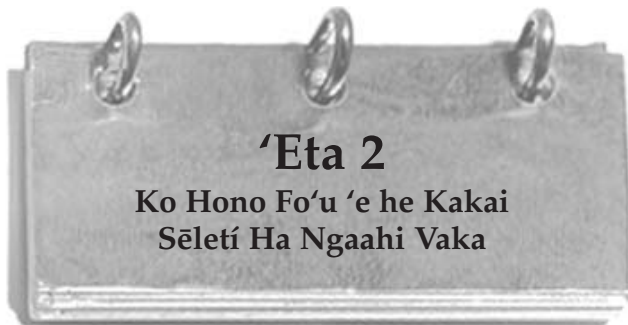

Na'e fononga atu 'a e kakai Sēletí 'i he ngaahi tahi lahi 'i hono tataki atu ko ia kinautolu ki he fonua 'o e tala'ofá (vakai, 'Eta

2:6–7). Na'e 'afio'i 'e he 'Eiki 'e faingata'a 'a 'enau fononga he tahi peá Ne 'oange ha ngaahi fakahinohino pau kiate kinautolu 'i he founga ke fo'u 'aki honau ngaahi vaka ke nau hao ai. 'I ho'ó lau 'a e 'Eta 2, hanga 'o fakafehoanaki 'a 'enau fononga ki he fonua 'o e tala'ofá ki ho'ó mo'u'i 'i ho'ó fakalalakaka atu ko ia ke ke a'u ki he pule'anga fakasilesitalé. Na'e akonaki 'a 'Eletā Kōtoni B. Hingikelí 'i he'ene kei hoko ko e mēmipa 'o e Kōlomu 'o e Kau 'Apostelo 'e Toko Hongofulu Mā Ulá 'o pehē 'e faingata'a foki mo 'etau fononga 'atautolu 'oku fai 'i he mo'u'i ní:

“Oku ou fetaulaki mo ha kakai tokolahi 'oku nau lāunga ma'u pē 'i he kavenga 'oku nau fuá. Ko e mo'oni 'oku lahi 'a e ngaahi faingata'a. 'Oku lahi 'aupito 'a e ngaahi me'a ke fai. Fetongi angé ho'ó founga fakakaukai. Ko e ongoongo lelei 'a e ongoongolelei. 'Oku 'i ai 'a e tangatá ke ne ma'u 'a e fiefiá. Fiefia koe! Tuku ke ulo mai 'i homou fofongá 'a e fiefia ko iá pea lea mai 'i ho'ó ngaahi fakamo'oni . . . ”Oku fakafiefia kiate au 'a e ngaahi lea ko 'eni 'a Senikini Loiti Sōnasí . . .

“Ka 'i ai ha taha 'okú ne fakakaukau ia 'o pehē 'e 'i ai ma'u pē 'a e fiefiá ia, 'e mole lahi hono taimí 'i he lele takai mo kalanga kuo kaiha'asia 'ene koloá. .

“Ko e ngaahi pulu tā pulu lahi 'oku 'ikai ke nau tekana. Ko e kakano'i pulu lahi 'oku fefeka. Ko e fānau iiki tokolahi 'oku nau tupu hake 'o hoko pē ko e kakai. Ko e ngaahi nofo mali lahi 'oku fie ma'u ai ke lahi 'a e fefa'a kātaki 'aki. Ko e ngaahi ngāue 'anga lahi 'oku fa'a ta'e oli ange ia 'i he ngāue'anga 'e ní'hi.

“Oku hangē 'a e mo'u'i ia ko ha fononga 'i ha lēlue he kalasi fuoloá—a e tolotoloi 'a e taimí, 'i ai 'a e ngaahi afē'anga he halanga lēlué, 'oku 'ahu, efu, 'uli'i malala, pea 'oku hopohopo e va'é, 'o toki fakavaha 'aki pē 'a e ngaahi feitu'u 'oku 'asi faka'ofó'ofa mo e 'ohovale pē kuo oma 'ene lelé 'o fakalata.

“Ko e me'a ia ke ke fakamālo pē koe ki he 'Eiki 'i hono tuku ke ke kau he heká' (Deseret News, 12 June 1973)” (Four Imperatives for Religious Educators [lea na'e fai ki he kau faiako fakalotú, 15 Sepitema 1978], 4).

Ke Mahino 'a e Folofolá

'Eta 2

Ngaahi tauhele (v. 2)—Ngaahi tauhele	Tauhi (v. 7)—Fakahaofi, malu'i
'A ia ko hono 'uhingá, ko e (v. 3)—'A ia ko e	Valoki'i (v. 14)—Tafulu'i, fakatonutonu
Potu (v. 5)—Feitu'u	Tōtao (v. 17)—Mu'a tōtao
Ngaahi vaka (v. 6, 16, 18)—Ngaahi vaka	Liaki (v. 23)—Haveki
Tuku (v. 7, 22)—Fakangofua	

'Eta 2:13—"Molianikuma"



"Lolotonga e nofo 'a 'Eletā Leinolitisi Kahuni 'i Ketilaní, na'e fanau'i mai hono ki'i foha. 'I he 'aho 'e taha na'e fakalaka atu ai 'a Palesiteni Siosefa Sāmita 'i hono matapaá peá ne ui mai ki he Palōfitá ke hū ange mu'a ki fale 'o tāpuaki'i mo fakahingoa 'a e pēpeé. Na'e fai 'eni 'e Siosefa peá ne fakahingoa 'a e ki'i tamasi'i ko Mahonilai Molianikuma. 'I he 'osi 'ene tāpuaki'i e pēpeé, na'á ne fakatokoto hifo ia 'i he mohengá peá ne tafoki atu kia 'Eleta Kahuni mo ne pehē ange, ko e hingoa kuó u foaki ki ho fohá ko e hingoa ia 'o e tokoua 'o Sēletí; kuo toki fakahā mai ia 'e he 'Eikí kiate au'" ("Questions and Answers," *Improvement Era*, Siulai 1905, 705).

Ko Hono Ako 'o e Folofolá

Fai ha ua 'o e ngaahi 'ekitiviti ko 'ení (A–F) 'i ho'o ako 'a e 'Eta 2.

A Tali ki ha Fehu'i

Fakakaukau 'o pehē na'e fehu'i atu 'e hao kaume'a 'oku 'ikai ke Siasi pe 'oku 'uhinga ki he hā 'a e "fonua 'o e tala'ofá" ('Eta 2:9). Faka'aonga'i 'a e 'Eta 2:8–12 peá ke tohi'i 'a e lea te ke fai ki ho kaume'a ke tokoni ke mahino kiate ia 'a e taha 'o e ngaahi 'uhinga 'o e kupu'i lea ko 'ení, 'i he'ene fekau'aki mo e fonua 'oku lave ki ai 'a e ngaahi veesi ko 'ení.

E Hiki ha Fakamatala "Ko Ia 'Oku Mahino"

Hili ho'o lau 'a e 'Eta 2:13–16, fakakaukau ki ha lēsoni 'oku ako'i mai 'e he fakamatala ko 'ení peá ke hiki ha fakamatala "ko ia 'oku mahino" 'a ia te ne fakanounou'i mai 'a e me'a 'oku finangalo 'a e 'Eikí ke tau ako mei he me'a ko 'ení.

F Tā ha Fakatātā

1. Toe vakai ki he 'Eta 2:16–25 peá ke tā ha fakatātā 'o fakatatau ki ho'o fakakaukau atu ki he fōtunga 'o e ngaahi vaka ko 'ení 'o e kau Sēletí. 'Oku totonu ke fakahā mai 'i ho'o fakatātāá 'a e anga 'o e ngāue 'a e vaká mo hono 'uhinga na'e ngāue lelei ai honau sīpingá.
2. Ngāue 'aki 'a e 'Eta 2:1–7; 6:1–4 'o ke hiki ha lisi 'o e ngaahi me'a na'e 'ave 'e he kakai Sēletí mo kinautolu 'i honau ngaahi vaká.

'Eta 3 Ko ha Visonē Toputapu



'I he hili ho'o maté, ko e hā ha fa'ahinga 'ulungāanga 'oku ke fie ma'u ke manatu'i ai koe 'e he kakai 'i he taimi 'oku nau fakakaukau atu ai ki ho'o mo'u'i? Na'e 'iloa 'a e tokoua 'o Sēletí ko 'ene tuí. Ko hono mo'oní, na'e tupu mei he'ene tuí 'a 'ene mamata kia Sīsū Kalaisi 'i he'ene kei 'i he maama fakalaumālié. Na'e fakamatala 'a 'Eletā Sefilí R. Hōlani, ko e mēmipa 'o e Kōlomu 'o e Kau 'Aposetolo 'e Toko Hongofulu Mā Uá, 'o pehē, ko e taimi ko ia na'e folofola ai 'a Kalaisi, "Kuo te'eki ai te u fakahā au ki ha tangata 'a ia kuó u ngaohi" ('Eta 3:15) ko "'Ene pehē ange ia ki he tokoua 'o Sēletí, 'Kuo te'eki ai te u fakahā au ki ha tangata 'i he founga ko 'ení, 'o 'ikai 'i he'eku loto ki ai, kae tupu 'ata'atā pē 'i he tui 'a e tokotaha ko iá. Ko e me'a ia 'oku hokó 'oku pehēni, 'oku fakaafe'i atu 'a e kau palōfitá ki he 'ao 'o e 'Eikí, . . . 'Oku mahino mai na'e hanga 'e he 'Eikí 'o fakatahá 'a e tui tá'e 'i ai hano tatau mo e me'a hā mai tá'e hano tatau ko 'ení" (Christ and the New Covenant, 23). 'I ho'o ako 'a e 'Eta 3, kumi angé pe ko e hā mo ha toe me'a kehe te ke lava ke ako 'o kau ki he mālohi 'o e tuí mei he tokoua 'o Sēletí.

Ke Mahino 'a e Folofolá



'Eta 3

- | | |
|---|--|
| Ngaohi 'i he afi (v. 1, 3)—Tutu 'o fakavaia'i | Puipui (v. 6, 19–20)—Puipui 'okú ne fakapuliki pe fakangatangata |
| Ngalo hifo (v. 2)—'Ātakai'i, 'ufi'ufi | Tā'i (v. 8)—Tā'i |
| Fakamanavahē (v. 3)—Afā lahi 'aupito | Ongo maka (v. 23, 28)—'Ulimi mo e Tūmemi |

Ko Hono Ako 'o e Folofolá



Fai 'a e 'ekitiviti A mo e E 'i ho'oko 'a e 'Eta 3.

A Lau ke Ma'u e Ngaahi Tali

Tali e ngaahi fehu'i ko 'eni 'i ho'oko 'a e 'Eta 3:1–8 :

1. Ko e hā hono 'uhinga na'e ngaohi ai 'e he tokoua 'o Sēletí 'a e ngaahi maka na'e 'asinisiní?
2. Ko e hā na'e pehē ai 'e he tokoua 'o Sēletí 'e houhau e 'Eiki?
3. Ko e hā e me'a na'e lotu ki ai 'a e tokoua 'o Sēletí?

E Ko e Hā e Me'a Na'á Ke Akó?

'I he 'Eta 3, na'e ako ai 'e he tokoua 'o Sēketú 'a e me'a lahi 'o kau kia Sisū Kalaisi, "ko e maama, mo e mo'ui, mo e mo'oni 'o māmani" ('Eta 4:12). Toe fakamanatu 'a e 'Eta 3 pea hiki ha ngaahi fo'i mo'oni 'e hongofulu 'okú ke ako 'o kau ki he Fakamo'uí.

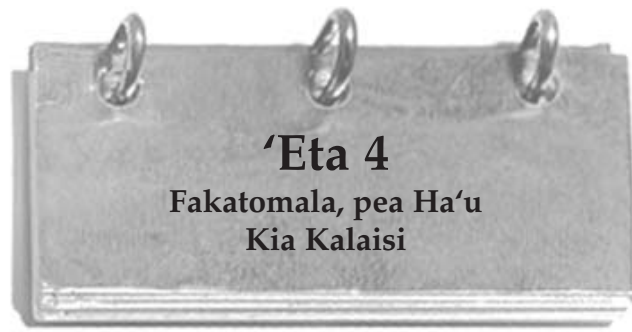

'Eta 4

Fakatomala, pea Ha'u
Kia Kalaisi

Mahalo pē te ke manatu'i na'e fakama'u 'a e kongā ia 'o e ngaahi lau'i peleti koula na'e ma'u 'e he Palōfita ko Siosefa Sāmitā. Kuo 'i ai ha taimi kuo ke fifili ai pe ko e hā e me'a 'oku tu'u 'i he kongā ko ia 'o e lekooti toputapú? 'I he 'Eta 4, na'e 'omi ai 'e Molonai ha ngaahi fakamatala fekau'aki mo e ngaahi me'a 'oku 'i he lekooti ko 'eni. 'I ho'o laú, kumi angé 'a e ngaahi tali ki he ngaahi fehu'i ko 'eni: Ko e hā 'oku 'ikai ke tau ma'u ai 'a e lekooti 'a e tokoua 'o Sēletí ke au akó? Ko e hā e me'a kuo pau ke hoko ki mu'a pea toki fakaava 'ene lekōtí? Ko e hā e me'a 'e fie ma'u meiate kitautolu taki tahá?



Ke Mahino 'a e Folofolá



'Eta 4

- | | |
|--|--------------------------------------|
| Fakahā (v. 2, 4, 14, 16)—Fakahā | Mala'ia (v. 8)—Mala'ia, fakamamahi'i |
| Faka'au'au hifo (v. 3)—Holoholo māmalie hifo | Tatala (v. 15)—Hae'i |
| Ongo maka hiki lea (v. 5)—'Ulimi mo e Tūmemi | Kamata (v. 17)—Kamata |

Ko Hono Ako 'o e Folofolá



Fai 'a e 'ekitiviti A mo e 'ekitiviti E pe F 'i ho'oko 'a e 'Eta 4.

A Fakamatala ki he Me'a Te Ne Lea 'Akí

Mei he me'a kuó ke ako 'i he 'Eta 4:1–6, tohi'i pe 'okú ke pehē 'e tali fēfēe'i 'e Molonai 'a e ngaahi fehu'i ko 'eni:

1. Ko e hā na'e fie ma'u ai ke ke fufuu'i 'a e lekōtí mo e ongo me'a hiki leá?
2. Ko e hā e me'a kuo pau ke tomu'a hoko pea toki fakahā mai 'a e ngaahi lekōtí?
3. Ko e hā ha fa'ahinga me'a na'á ke lau 'i he lekōtí?

E Hiki hano Faka'uhinga'i

Lau 'a e 'Eta 4:11–12 peá ke tohi'i hano faka'uhinga'i 'o e fo'i lea ko e lelei 'o hangē ko hono faka'aonga'i 'i he ngaahi veesi ko iá.

F Hiki Hano Fakanounou'i 'o e Sētesí

Faka'aonga'i e ngaahi fo'i lea ko 'eni mei he 'Eta 4:13–19 peá ke hiki ha ongo sētesí 'e ua pe tolu 'a ia 'okú na fakahā mai 'a e tefito'i fakakaukau 'o e potu folofola ko 'eni: *Kakai Senitaitē, fakahā, tatala, fakahā, kamata, hiki hake.*

A Hiki ha Fakamatala 'i he Tohi Fakamatalá

Lau 'a e 'Eta 6:1–11 pea ke fakakaukau loto pē ko ha pāsese koe 'i he taha 'o e ngaahi vaka 'o e kakai Sēleti.

1. Hiki ha fakamatala 'i he tohi fakamatalá 'a ia 'okú ke pehē ko e me'a ia 'e hoko 'i ha 'aho anga maheni. Fakakaukau 'i hano fakakau atu ki ai ha fakamatala ki he tu'unga na'e 'i ai 'a e ngaahi vaká, 'a e folau, ngaahi momeniti na'e fakamanavahē, mo e ngaahi taimi fakafiefia.
2. Fakafehoanaki 'a e ngaahi faingata'a na'a nau fehangahangai mo iá mo e ngaahi faingata'a 'okú ke fehangahangai mo ia 'i ho'o fononga 'i he mo'ui ní. Fakamatala ki he me'a 'okú ne 'oatu ha "maama" ki ho'o mo'ui, mo e founga 'oku tāpuekina ai ho'o mo'ui koe'uhi ko ia.



E Fai ha'ó Fakamatala Ki he Kau Faiongoongó

Fakakaukau loto atu ki hano faka'eke'eke 'e ha kau faiongoongo televisone 'a Sēleti mo hono fāmilí 'o kau ki he fie ma'u ko ia 'e he kakai ke 'i ai hanau tu'í. Mei he me'a kuó ke ako 'i he 'Eta 6:22–30, hiki ha tali 'okú ke pehē 'e fai 'e he kakai ko 'ení ki he ngaahi fehu'í:

- Tokoua 'o Sēleti: "Ko e hā 'oku 'ikai te ke loto ai ke 'i ai ha tu'í?"
- Sēleti: "Ko e hā ho'o ongo ki he fakakaukau ko 'eni ke 'i ai ha tu'í?"
- Peikaki: "Ko e hā ho'o tali ki hono fili koe ke ke hoko ko e tu'í?"
- 'Olaihā: "Ko e hā na'á ke tali ai hono fili koe ke ke tu'í?"

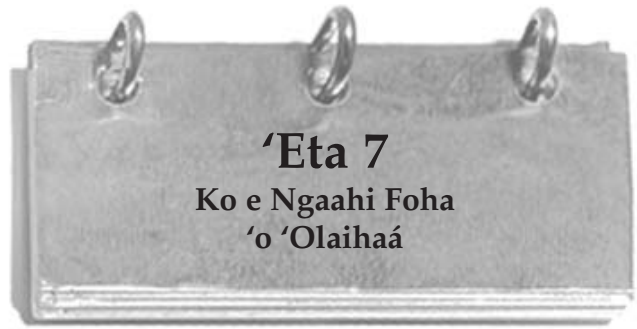

Ko e fale'i ko ia 'a e tokoua 'o Sēleti ke 'oua 'e 'i ai hanau tu'í ko e ue'i ia 'e he Laumālié, pea 'oku hā pē ia 'i he fepakipaki mo e holi ke ma'u mafai 'a ia na'e tupu 'eni mei he pule 'a e ngaahi tu'í. Na'e fetau'aki pē 'a e hako 'o 'Olaihaá pe ko hai te ne pule'i 'a e pule'angá. Na'e fakatupu 'e he fai angahala 'anautolu 'i he ngaahi tu'unga mā'olungá 'a e fai angahala 'i he kakai. 'I ho'o lau 'a e 'Eta 7, fakatokanga'i 'a e me'a na'e faifai 'o ne 'omi 'a e kakai ke nau fakatomalá.

Ke Mahino 'a e Folofolá



'Eta 7

Fai (v. 1, 11, 24–25, 27)—Fakahoko

Tutu (v. 9)—Fakavaia'i 'a e ukameá

Lau'ikovi'i (v. 24)—Lea fakasi'isi'i

Ko Hono Ako 'o e Folofolá



Fai 'a e 'ekitiviti A 'i ho'o ako 'a e 'Eta 7.

A Ko Hai 'a Hai?

Ako fakalelei 'a e 'Eta 7:1–8:7 pea hiki 'a e la'i saati tohihohoko ko 'eni 'i ho'o pepa akó.

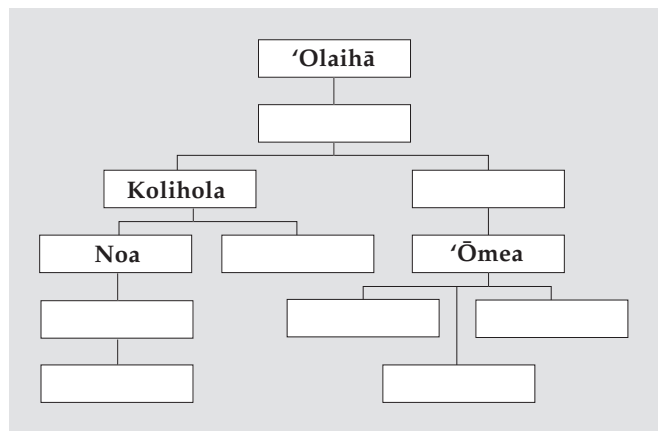

1. Fakafonu e ngaahi kongá 'o e sāti 'oku avá.
2. Siakale'i e ngaahi hingoa 'o kinautolu na'a nau hoko ko e tu'í.
3. Tohi'í 'a e mata'itohi ko e "M" 'i he tafa'aki 'o kinautolu na'a nau anga mā'oni'oni pea mo e mata'itohi ko e "F" 'i he tafa'aki 'o kinautolu na'a nau fai angahalá.

4. Tali e ngaahi fehu'i ko 'eni 'o kau ki ho'o sātī:

- a. 'Oku fakahaa'i fēfē heni na'e fakahoko 'a e kikitē ko ia 'a e tokoua 'o Sēletī 'i he 'Eta 6:23?
- e. Ko hai 'i he fāmili ko 'eni 'okú ke ma'u 'a e ongo lahi taha ki ai? Ko e hā hono 'uhingá?

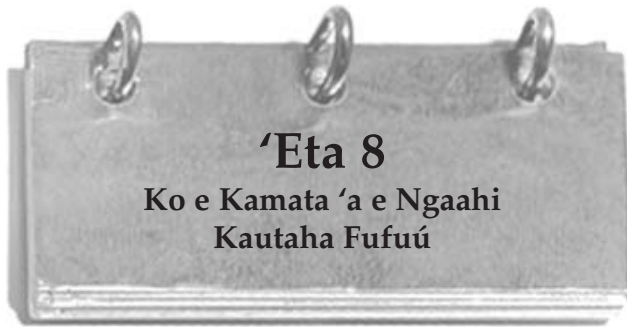

'Eta 8

Ko e Kamata 'a e Ngaahi Kautaha Fufuú

Na'e kei hokohoko atu ai pē 'a e ngaahi palōpalemá 'i he fetau'aki 'a e kau taki 'o e kakai Sēletī 'iate kinautolu pē ki he mafai mo e koloá. Ka 'i he 'Eta 8, na'e faka'au ke kovi ange 'a e ngaahi palōpalemá. Hanga 'o fakatokanga 'i 'a e kamata ke hū mai 'a e me'a na'e kovi 'a ia na'e tokoni ki hono faka'auha faka'aufuli 'a e pule'anga 'o e kakai Sēletī. Na'e faka'osi 'aki 'e Molonai 'a e vahē ha fakatokanga mamafa ki he kau taki kotoa pē 'o e kaha'ú. 'Oku kaunga fēfē 'a e fakatokanga ko 'eni kiate koe?

Ke Mahino 'a e Folofolá



'Eta 8

- | | |
|-----------------------------------|---|
| Olo poto (v. 8)—Poto | Ngaahi fuakava (v. 15–16, 20)—Ngaahi palōmesi |
| Filio'i (v. 8)—Fakatupu, kamata | Fakalielia (v. 18)—Kovi 'aupito, fakatupu 'auha |
| Hoihoifua (v. 9)—Talavou | Sauni (v. 22, 24)—Tautea |
| Fuakava kiate (v. 13–14)—Palōmesi | Kākaa'i (v. 25)—Lohiaki'i |
| Fakahā (v. 14)—Tala | |

'Eta 8:9–22—Ko e Ngaahi Kautaha Fufuú

Ko e kautaha fufuú ko ha kulupu ia 'o ha kakai anga-kovi 'oku nau fakataha fakapulipuli mai ke loi, kākā, kaiha'a, fakapō, pe fai ha fa'ahinga me'a pē 'e lava ke ma'u ai ha ngaahi koloa pe mafai (vakai, Hilamani 7:21; 8:26–28). Ko e fuofua kautaha fufuú na'e hoko ia 'i he vaha'a 'o Sētane mo Keiní, 'a ē na'á ne tāmata'i 'a hono tokoua ko 'Épelí (vakai, Mōsese 5:28–32). Na'e tupu mei he ngaahi kautaha fufuú 'a hono faka'auha 'o e kakai 'i he ngaahi 'aho 'o Noá pea mo e pule'anga kotoa 'o e kakai Sēletī mo e kau Nifai (vakai, 'Eta 8:21).

Ko Hono Ako 'o e Folofolá



Fai 'a e 'ekitiviti A 'i ho'o ako 'a e 'Eta 8.

A Ko ha Le'o 'o e Fakatokangá

Tohi'i e ngaahi fakatokanga na'á ke mei fai 'i he ngaahi taimi ko 'eni:

1. Ko e polisi fufu koe pea 'okú ke 'ilo'i 'a e palani 'a 'Eikisi (vakai, 'Eta 8:4–12). Hiki ha lipooti ke fakatokanga ki ho taki fekau'aki mo e palani fakapulipuli ko 'eni.

2. Kuo vahe kiate koe 'e he palōfitá ke fai ha'o lea 'i he 'Eta 8:20–26. Hiki ha palakalafi 'o fakamatala'i ai 'a e fakatokanga 'okú ke pēhē 'oku fie ma'u 'e he kāingalotu 'o e Siasí 'i he 'aho ní.

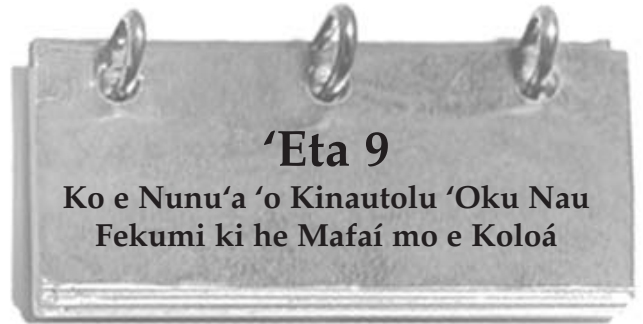

'Eta 9

Ko e Nunu'a 'o Kinautolu 'Oku Nau Fekumi ki he Mafai mo e Koloá

'Oku fakatou fakahā mai pē 'e he 'Eta 9 'a e lelei tahá mo e kovi tahá 'i he anga 'o e nofo 'a e kakai Sēletī. Te ke lau ai 'o kau ki he ngaahi tu'i anga-kovi e ngaahi tu'i anga-mā'oni'oni, ngaahi foha mo'ui faivelenga mo e ngaahi foha na'a nau angatu'u ki he'enau ngaahi tamaí. Lolotonga ho'o laú, kumi angé pe na'e liliu fēfē 'a e kakai mo e ngaahi tu'i 'i he faka'au ko ia ke toe lahi ange 'a e fai angahalá.

Ke Mahino 'a e Folofolá



'Eta 9

- | | |
|---|--|
| Mei ai (v. 3)—'A e feitu'u ko ia | Honge (v. 30)—Honge, la'ala'a |
| Koloa (v. 11)—Ngaahi koloa | Tāpuni'i (v. 33)—Ta'ofi |
| Fanga kulelomi mo e fanga kumomi (v. 19)—'Oku 'ikai fakapapau'i pe ko e fa'ahinga manu fē 'eni. | Kai ke 'osi'osingamālie (v. 34)—Kai 'uakai |
| Kau atu (v. 26)—Tali | Ake hake (v. 35)—Ma'u e mālohi |

'Eta 9—Ko Hai 'a Hai 'i he 'Eta 9?

'Oku hā 'i lalo ha laine hokohoko 'o e ngaahi me'a na'e hokó ke tokoni atu ke mahino kia koe 'a e tokolahi 'a e kakai mo e ngaahi me'a 'oku 'i he 'Eta 9.

'Oku 'Ikai Lava 'e he Fai Angahalá 'o 'Omi 'a e Fiefiá

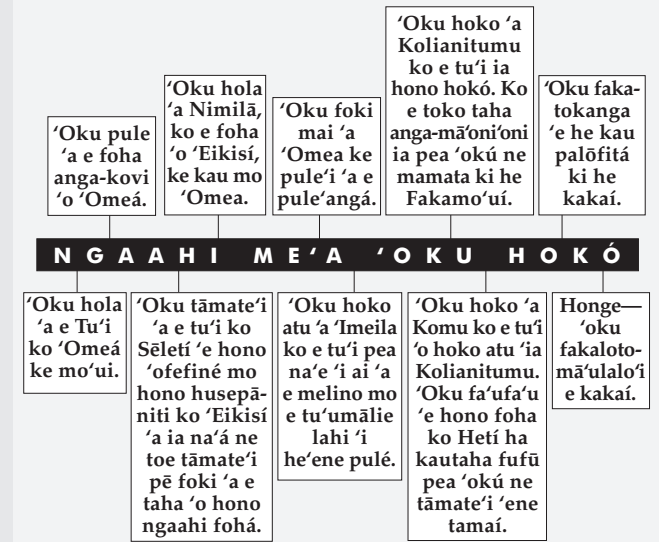

Ko Hono Ako 'o e Folofolá

Fai 'a e 'ekitiviti A 'i ho'oku ako 'a e 'Eta 9.

A Teuteu ha Lipooti

Faka'aonga'i 'a e 'Eta 9:1-9 pea ke tohi 'a e me'a 'oku pau na'e hiki 'e Nimilá 'i he'ene lipooti kia 'Omea 'a e me'a na'e lolotonga hoko 'i he pule'angá.



Na'e 'ikai ke hangē 'oku ako 'e he kau Sēletí ia he ngaahi me'a na'e hoko kiate kinautolu 'i he kuohilí. Na'a nau toutou fai pē 'a e ngaahi angahala tatau 'i he taimi hono kotoa. 'I ho'oku lau 'a e 'Eta 10, fakakaukau 'i angē pe ko e hā e kaunga 'a e tu'umālié ki he ngaahi palōpalema 'a e kau Sēletí. Ko e hā e lēsoni na'e fie ma'u 'e Molonai ke mahino kiate kitautolu mei he'ene fakamatala 'o kau ki he ngaahi tu'i 'o e kakai Sēletí?

Ke Mahino 'a e Folofolá

'Eta 10

Faingata'a (v. 5)—Faingata'a

Hono fuá (v. 5)—Kātaki'i, fua

Fakamamahi'i (v. 7)—

Ngaohikovi'i, fakakavenga'i, fakatupu 'a e faingata'a'ia pe fakatupu kovi

Fefakatau'aki (v. 22)—

Fefakatau'aki

Ko Hono Ako 'o e Folofolá

Fai 'a e 'ekitiviti E mo e 'ekitiviti A pe F 'i ho'oku ako 'a e 'Eta 10.

A Hiki ha Talateu

Toe fakamanatu 'a e 'Eta 10:1-8 pea hiki ha ki'i palakalafi nounou 'o fakafe'iloaki ai 'a Sesi mo Lipileikisi. Manatu'i 'oku totonu ke hanga 'e he fakafe'iloaki 'o faka'asi mai 'a e me'a na'e fai 'e he kakai mo e ngaahi lelei na'a nau fai 'i he'enu hoko ko e kau taki.

E Fai ha Fakamaau

1. Hiki 'i ho'oku pepa akó 'a e kau taki 'e toko hongofulu mā ua 'o e kau Sēletí 'i he 'Eta 10:9-34.
2. Hiki 'i he tafa'aki 'o e hingoa taki taha pe na'e tauhi 'e he taki 'a e ngaahi fekaú pe na'e 'ikai ke ne tauhi, pe 'oku 'ikai ke ke fakapapau'i 'e koe.

F Fakamatala'i ha Kupu'i Lea

Na'e tohi 'e Molonai 'i he 'Eta 10:28 'o pehē "koloto ke teitei lava ke tāpuekina ha kakai 'o lahi ange 'iate kinautolu."

1. Ko hai na'á ne 'uhinga ki a'i?
2. 'Okú ke pehē ko e hā e taumu'a 'a Molonai 'i he'ene fai 'a e lea ko 'eni?

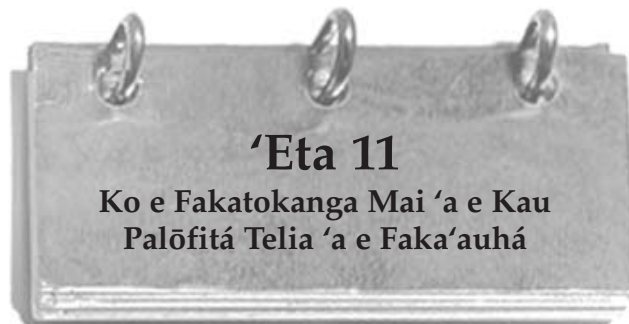

'Okú uiui'i 'a e kau palōfita 'a e 'Otuá ke nau malanga'i 'a e fakatomalá. 'Okú 'ilo 'e kinautolu 'oku nau muimui 'i he kau palōfitá 'okú Ne tauhi ki He'ene leá pea 'oku nau ma'u 'a e ngaahi tāpuaki na'á Ne palōmesi 'aki. Ko kinautolu 'oku 'ikai ke nau muimui 'i he kau palōfitá, 'oku tu'usi 'a kinautolu mei he ngaahi palōmesi ko iá (vakai, T&F 1:14). Kuo tu'o lahi 'a e fakatokanga 'a e kau palōfitá ki he kakai Sēletí ke nau fakatomala. Ko 'enu kalanga ia 'i hotau kuongá ni ki he kakai fai angahala ke nau fakatomala pea ha'u ki he 'Eikí, 'o hangē ko ia na'e fai 'i he kuohilí. Kapau 'e 'ikai ke nau fakatomala, 'e faka'auha 'a kinautolu. 'I ho'oku lau ko ia ki hono faka'auha 'e he kakai Sēletí honau fonuá, fakakaukau ki he ngaahi lēsoni te ke lava ke ako mei he'enu ngaahi fehaláki.

Ke Mahino 'a e Folofolá

'Eta 11

Tu'utámaki (v. 6)—

Faingata'a'ia, mamahi

Ngaahi mahaki faka'auha (v.

7)—Ngaahi mahaki pipihi

'Aupito (v. 12)—Kātoa

Ko Hono Ako 'o e Folofolá

Fai 'a e 'ekitiviti A pe E 'i ho'oku ako 'a e 'Eta 11.

A Hiki ha Fakamatala

Toe fakamanatu 'a e 'Eta 11:1-5, 13-23 pea tali 'a e ngaahi fehu'i ko 'eni:

1. Ko e hā hono 'uhinga na'e 'ikai ke tali ai 'e kakai Sēletí 'a e kau palōfitá pea nau feinga ke tāmata'i kinautolú?
2. Ko e hā e ngaahi founga 'oku fakasitu'a'i 'aki 'e he kakai 'a e palōfitá he 'aho ní?
3. 'Okú ke pehē ko e hā hono 'uhinga 'oku mahu'inga ai ke muimui 'i he fale'i 'a e palōfitá?

E Fakamatala'i e Fakatātā

Fakakaukau'i e fakatātā ko 'enī lolotonga ho'o ako 'a e 'Eta 11:5-12.

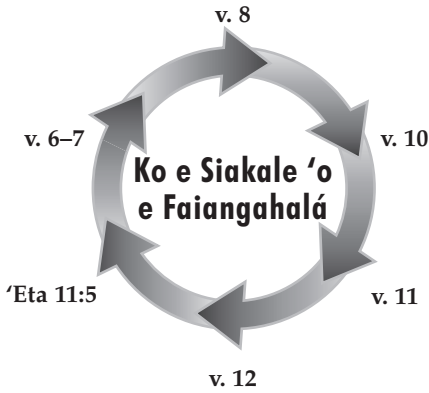

1. Fakahā 'a e ngaahi me'a mahu'inga ki he fakamo'oni fakafolofola taki taha 'oku 'oatú.
2. Fakamatala pe 'oku fakafongai fēfē'i 'e he kalafí 'a e me'a na'e hoko 'i he pule'anga 'o e kakai Sēleti.

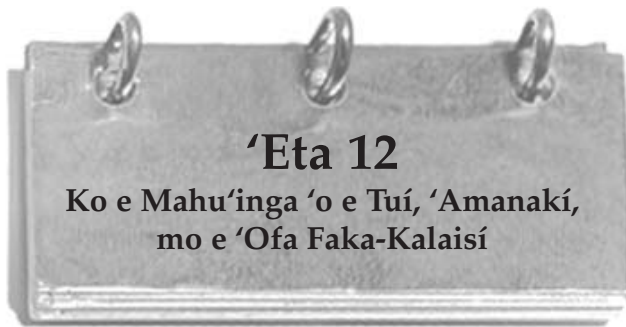

Ko e hā 'a e tui ki he 'Eiki ko Sīsū Kalaisí? Ko e hā e ngaahi founa te ne lava ke fakalelei'i ai ho'o mo'uí? 'E lava fēfē 'e hono fakatupulaki 'a ho'o tuí 'o 'oatu kiate koe 'a e mālohi ke ke tāpuekina e mo'ui 'a e nī'ihī kehē? Ko e hā ha ngaahi sīpinga 'o e hoko 'a e tuí ko e mālohí? 'Oku tokoni'i fēfē kitautolu 'e he 'Otuá ke tau ma'u 'a e tui? 'Oku lava fēfē 'e hono fakatupulaki 'a ho'o tui ki he 'Otuá 'o 'oatu 'a e mālohi ke ke tāpuekina ai 'a e mo'ui 'a e nī'ihī kehē? Na'e 'omai 'e Molonai 'a e ngaahi tali ki he ngaahi fehu'i ko 'enī pea mo e ngaahi fehu'i mahu'inga kehe pē 'i he'ene ako'i 'a e tuí, 'amanakí, mo e 'ofá mei he me'a kuó ne a'usiá?

Ke Mahino 'a e Folofolá

'Eta 12

- Ta'ofi (v. 2)—Tuku, ta'ofi
- Lahi ma'u ai pē (v. 4)—Fai 'o lahi
- Kau 'i he (v. 8-9)—Ma'u
- Fakahoko (v. 14-16, 18)—Na'e ngāue

- 'Ofa faka-Kalaisi (v. 28, 34-37)—Ko e ofa haohao 'a Kalaisi
- Tohi (v. 41)—Fakamo'oni

Ko Hono Ako 'o e Folofolá

Fai ha ua 'o e ngaahi 'ekitiviti ko 'enī (A-F) 'i ho'o ako 'a e 'Eta 12.

A Potu Folofola Ako Ma'ulotó—'Eta 12:6

Fakakaukau angé 'o pehē na'á ke ma'u ha tohi mei hao kaume'a 'oku lolotonga fie 'ilo ki he Siasí pea 'okú ne fehu'ia 'a e fakamatala 'a e Palōfita ko Siosefa Sāmitá 'o kau ki he 'Uluaki Mata Me'a Hā Maí pea 'okú ne fie ma'u ha fakamo'oni 'oku mo'oni 'a e fakamatala ko iá. Faka'aonga'i 'e 'Eta 2:4-9 pea fai ha tohi fakataha mo ho'o talí.

E Hiki ha Lisi

Lau 'a e 'Eta 12:10-22.

1. Hiki e ngaahi fakatātā 'o e ngaahi mana pe ngaahi me'a fakaofona'e lau ki ai 'a Molonai ke ako'i 'aki 'a e tuí.
2. Fili ha taha 'o e ngaahi mana ko iá pea hiki e feitu'u te ke ma'u ai hono lekōtí 'i he folofolá.
3. Fakamatala fakanounou'i 'i ho'o fakalea pē 'a'au 'a e tefito'i fakakaukau na'e ako'i 'e Molonai 'aki 'a e ngaahi fakatātā ko iá.



© 1995 Gary L. Kapp

© 1991 Gary L. Kapp

F Potu Folofola Ako Ma'ulotó—'Eta 12:27

'Ai pē ke pehē na'e kole atu ke ke ako'i ha lēsoni 'i he 'Eta 2:27-29. Hiki ha sīpinga 'okú ne fakahā mai 'a e founa 'oku faka'aonga'i 'aki 'a e potu folofola ko 'enī ki ha fa'ahinga me'a 'oku hoko 'i he kuonga ni.



'Eta 13

Ko Selūsalema Fo'ou

'Oku pehē 'e he tefito 'o e tui hono hongofulú 'oku mau tui "'e langa 'a Saione ('a e Selūsalema Fo'ou) 'i he fonua ko 'Ameliká." Kuo 'i ai ha taimi kuó ke fifili ai pe 'oku 'uhinga 'eni ki he hā, pe 'e langa 'a Saioné 'i fē, 'a e taimi 'e langa ai, pe ko hai te ne langá? 'Oku mahu'inga lahi 'a e kikite ko 'eni ki he ngaahi me'a na'e hoko ki mu'a pea toki Hā'ele 'Anga Ua mai 'a e 'Eiki. 'I ho'o lau 'a e 'Eta 13, kumi pe ko e hā e me'a 'okú ne ako'i mai 'o kau ki he Selūsalema Fo'ou.



Ke Mahino 'a e Folofolá



'Eta 13

Matuku (v. 2)—Mavahe atu, foki, si'isi'i ange

Toenga (v. 6)—Ko kinautolu 'oku toé, ko e toengá

Veuki (v. 8)—Fakapuputu'u, fakatupu fifili, ta'e maau

'Ana (v. 13)—Luo, 'ana

Ta'ofi (v. 31)—Ta'ofi, Puke mai, tuku

Ko Hono Ako 'o e Folofolá



Fai 'a e 'ekitiviti A pe E 'i ho'o ako 'a e 'Eta 13.

A Fai ha Fakamatala ke Tu'u he 'Enisaikolopitia

Na'e kole atu ke ke hiki ha fakamatala ke tu'u 'i he 'enisaikolopitia 'a e fānaú. Ko ho'o tefitó ko e kolo ko Selūsalemá. Faka'aonga'i 'a e 'Eta 13:1–12 tokoni'i koe 'i hano hiki ha fakamatala 'oku fe'unga

pe mo e fo'i lea 'e nimangofulu hono lōloá pea lava ke mahino ki ha ki'i tamasi'i 'oku ta'u hongofulu mā taha.

E Hiki ha Ngaahi Fakamatala Hokohoko ki ha Tohi Fakamatala



© Gary E. Smith

Lau 'a e 'Eta 13:13–22 pea hiki ha ngaahi fakamatala nounou 'e fā ki ho'o tohi fakamatalá ke hangē pē 'okú mo toitoi fakataha mo 'Eta 'i he feitu'u pē 'e taha. 'Oku totonu ke lave ho'o ngaahi fakamatalá ki he taimi kotoa ko ia na'e lolotonga toitoi ai 'a 'Etá.

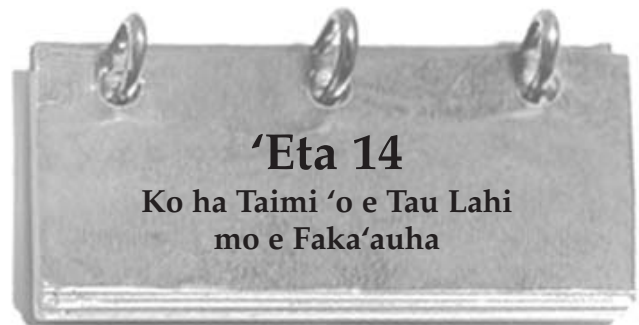

'Eta 14

Ko ha Taimi 'o e Tau Lahi mo e Faka'auha

'E lava nai ke toe anga fefeka mo fai angahala lahi ange 'a e kakai Sēletí 'i he tu'unga na'a nau lolotonga 'i ai? 'I ho'o lau 'a e 'Eta 14, fakakaukau angé ki hono 'uhinga na'e tohi ai 'e Molonai 'a e ngaahi fai angahala lahi 'a e kakai Sēletí. Ko e hā 'oku hoko ai ia ko ha lēsoni mahu'inga mei he Tohi 'a Molomoná?

Ke Mahino 'a e Folofolá



'Eta 14

Puke ma'u 'aki (v. 2)—Pipiki ma'u ki

'Ākolo'i (v. 5)—'Ohofi hokohoko, 'ātakai'i

Felefele (v. 22)—Mofele

Ko Hono Ako 'o e Folofolá



Ko Hono Ako 'o e Folofolá



Fai 'a e 'ekitiviti A mo e E 'i ho'o ako 'a e 'Eta 14.

A Fakahā 'a e Kau Tangatá

'Oku lave 'a e 'Eta 14:1–17 ki he kau taki 'e toko fā 'o e kakai Sēletí 'o fakalahi atu kia Kolianitomuli.

1. Hiki e ngaahi hingoa 'o e kau tangata ko 'eni 'e toko faá.

2. Fakamatala pe ko e hā e me'a na'e hoko ki he kau taki takitaha ko 'enī pea kia Kolianitomulī.

E 'Ave ha Ongongo ke Tu'u he Nusipepá

Ko e tokotaha faiongoongo nusipepa koe he taú pea ko ho fatongiá ia ko hono 'ave 'o e ngaahi ongoongo 'o e taú kiate kinautolu 'oku 'ikai ke nau kau 'i he taú. Toe vakai ki he 'Eta 14:18–31 pea hiki ha fanga kí'i lipooti nounou 'e tolu ki ho'o 'ētitá 'a ia 'e tokoni ke mahino ki ho'o kau lau nusipepá 'a e me'a 'oku hoko 'i he tau fakalotofonua 'a e kakai Sēletí.

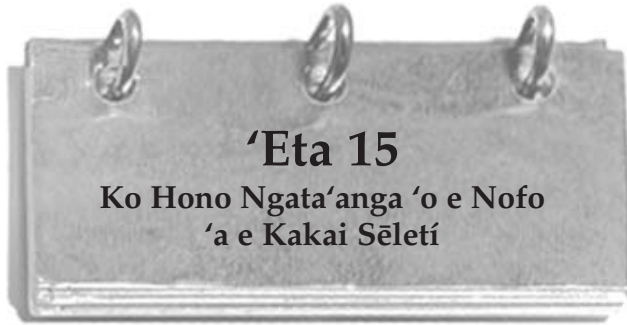

Kuo hokosia 'a e ngata'angá ki he kakai Sēletí. Na'e mo'ui nai ha taha? Ko e hā e me'a na'e hoko ki he palōfita ko 'Etá? 'I ho'o lau 'a e fakamatala 'a Molonai ki hono faka'auha 'o e kakai Sēletí, manatu'i na'e fakahoko pē 'e he kakai Nīfai 'a honau faka'auhá 'i he taimi tatau. Ko e hā nai e me'a na'e manatu'i 'e Molonai 'i he'ene hiki e fakamatala kau ki he kakai Sēletí. Fakakaukau ki he ngaahi lēsoni kuo pau ke tau ako mei he ngaahi pulé'anga ko 'eni na'a nau hoko he taimi 'e taha ko ha ngaahi pulé'anga lalahí. .



Ke Mahino 'a e Folofolá



'Eta 15

Me'a kotoa pē (v. 3)—Hono fakaikiiki, kátoa kinautolu
Tangilāulau (v. 16)—Tangi, tengihia

Longoa'a'ia (v. 16–17)—Le'olahi

Ko Hono Ako 'o e Folofolá



Fai ha ua 'o e ngaahi 'ekitiviti ko 'enī (A–F) 'i ho'o ako 'a e 'Eta 15.

A Fai ha Tohi

Toe vakai ki he 'Eta 15:1–12 peá ke fai ha tohi 'okú ke pehē na'e fai 'e Kolianitomuli ki hono fāmilí.

E Fakamatala'i Hono 'Uhingá

Lau fakalelei 'a e 'Eta 15:19 pea hiki ha palakalafi 'okú ne fakamatala'i hono 'uhinga na'e fu'u kovi ai ki he kakai Sēletí 'a e me'a ko ia na'e hoko pea 'oku tohi 'i he 'Eta 15:13–22

F Ko e Hā e Lēsoni?

Hili ho'o lau 'a e 'Eta 15:19, tohi'i e me'a 'okú ke pehē ko e lēsoni ia na'e fie ma'u 'e Molonai ke tau ako mei he kakai Sēletí (vakai foki, 'Amenai 1:20–22.)

Ko e Tohi 'a Molonai



Hangē ko e ki'i faka'ilonga ofo (!) 'i he ngata'anga 'o ha fo'i sētesi, 'oku pehē pē 'a e fe'unga 'a e fakamo'oni 'a Molonai ke faka'osi 'aki 'a e Tohi 'a Molomoná. Na'e foaki 'e he 'Eiki kia Molonai ha me'a hā maí faka'ofu 'o kau ki hotau 'ahó ni. Na'e fai mai 'e Molonai 'ene fakamo'oni 'o ne pehē, "Vakai, 'oku ou lea kiate kimoutolu 'o hangē kuo mou 'i hení, ka 'oku 'ikai. Kae vakai, kuo fakahā 'a kimoutolu kiate au 'e Sisū Kalaisi, pea 'oku ou 'ilo'i 'a ho'omou ngaahi ngāue " (Molomoná 8:35). 'I he'etau vakai atu ko ia ki he 'ilo fakapalōfita 'a Molonai, 'oku mahu'inga ai ke tau 'ilo 'o toe lahi ange kia Molonai pea mo 'ene pōpoaki.

Ko Hai 'a Molonai?

Na'e fakamatala 'a 'Eletā Ma'ake E. Pitasoni, ko e mēmipa 'o e Kōlomu 'o e Kau 'Apostolo 'e Toko Hongofulu Mā Uá, 'o ne pehē "na'e nofo [a Molonai] 'i 'Amelika 'i he ngaahi ta'u 'e taha afe nimangeau tupu pea na'e hoko ia ko e palōfita 'a e 'Otuá he taimi ko ia. Ko ia mo 'ene tamai ko Molomoná na'á na hoko ko e ongo tangata fai hisitōlia 'o e kakai na'a nau tomu'a nofo'i 'a e fonua ko 'ení. Na'á na hiki 'a e hisitōlia hona pule'angá 'o tongitongi ia 'i he 'ū lau'i peleti koula koe'uhí ke ne lava 'o matu'uaki 'a e ngaahi mālohi faka'auha 'o taimí, he 'oku 'i ai 'a e fu'u mahu'inga makehe ia 'o e lekōtí ni ki he ngaahi 'aho kimui ní" ('i he Conference Report, 'Okatopa 1983, 41; pe *Ensign*, Nōvema 1983, 29)

Na'e fufuu'i 'e Molonai 'a e lekooti toputapú 'i he mo'unga ko Komolá 'i he meimeí ta'u nai 'e 421.T.S.. Na'e 'i ai 'a e 'ū lau'i peleti 'o a'u mai ki he 22 of Sepitema 1827, ko e taimi ia na'e ha'u ai 'a Molonai, ko e 'āngeló, 'i hono fekau'i ia 'e he 'Otuá 'o 'oange ki he Palōfita ko Siosefa Sāmitá ke ne liliu. (vakai, Hisitōlia 'o Siosefa Sāmita 2:59).

Ko e Hā Kau Ka Lau Ai 'a e Tohi 'a Molonai?

Na'e faka'osi 'e Molonai 'a e tohi ni 'aki ha'ane faka'afe ki he kakai kotoa ke "nau ha'u kia Kalaisi" (Molonai 10:32.) 'I he ngaahi vahé

ni te ke malava ke 'ilo'i ai 'a e ngaahi fakahinohino 'a Molonai ki he founga te ke lava ai 'a e me'a ko ia. Ki he kau fekumi fakamātoato ki he mo'oni na'á ne fakamatala'i kiate kinautolu 'a e founga ke te lava ai 'o tala 'a e lelei mei he koví (vakai, Molonai 7:13–19) mo e founga 'e lava ke 'ilo'i ai 'e ha taha pe 'oku mo'oni 'a e Tohi 'a Molomoná (vakai, Molonai 10:4–5). Na'á ne fakakau ki ai mo e ngaahi fakaikiiki mahu'inga ke tokoni ki hono fakahā 'o e ngaahi faka'ilonga mo e ngaahi founga ngāue 'o e Siasi mo'oni 'o Sisū Kalaisi (vakai, Molonai 1–6; 8:10–12; 10:8–18). Na'e fakamo'oni 'a Molonai 'e fou pē 'ia Sisū Kalaisi ha lava ke fakamā'oni'oni' mo fakahaohao'i kitautolu. Ko e pōpoaki faka'ofu ko 'ení ko ha faka'osi fe'unga ia ki he pōpoaki 'o e Tohi 'a Molomoná, 'a ia ko hono fakaloto'i 'a e tokotaha kotoa pē ke ne 'ilo'i ko "Sisū 'a e Kalaisi, ko e 'Otuá Ta'engatá" ('ulu'i peesi 'o e Tohi 'a Molomoná).



Fakakaukau angé 'okú ke toko taha pē. 'Oku 'ikai hao 'api, kuo 'osi tāmáté'i ho ngaahi kaumé'a mo ho fāmilití, pea 'oku kumí ni koe 'e kinautolu na'a nau fai iá ke tāmáté'i foki mo koe. Ko e mé'a 'eni na'e hoko kia Molonai 'i he taimi na'e 'osi ai 'ene hiki 'a e lekooti 'a 'ene tamai. Neongo na'á ne fakakaukau ia na'e 'ikai ke 'i ai ha taimi fe'unga ke ne hiki ai 'eni, ka na'á ne tokanga ke tānaki atu ki ai 'a e mé'a na'á ne pehē 'e fu'u mahu'inga ki he ngaahi to'utangata 'i he kaha'ú. 'I ho' lau 'a e Molonai 1–3, kumi 'a e ngaahi tokāteline mo e ngaahi ouau mahu'inga 'o e ongoongolelei pea mo e ngaahi tefito'i mo'oni 'oku pule'i 'aki 'a e Siasi.

Ke Mahino 'a e Folofolá

Molonai 1

Faka'osi 'a e hiki nounou (v. 1)—Kakato hono fakamatala'i fakanounou

- **Kehe mei he** (v. 4)—
- Faikehekehe mei he,
- fehanganhangai 'o e

Molonai 2

Kau ākonga (v. 1)— Ko e kau taki 'e toko hongofulu mā ua 'o e Siasí 'i he kakai Nifai

Molonai 3

Fakanofu (v. 1, 3–4)—Foaki 'a e mafai 'o e lakanga fakataula'eiki kia

Ko Hono Ako 'o e Folofolá

Fai ha ua 'o e ngaahi 'ekitiviti ko 'eni (A-F) 'i ho'o ako 'a e Molonai 1-3.

A Fai ha Tohi Fakamālō

Toe fakamanatu 'a e Molonai 1 pea fai ha ki'i tohi fakamālō kia Molonai 'o fakahā pau atu pē ai 'a e ngaahi faingata'a na'á ne fhanghangai mo iá pea mo ho'o honga'ia 'i he ngāue na'á ne fai.

E Fakamatala'i ia ki ha Tokotaha 'Oku 'Ikai ke Siasi



Tau pehē 'oku 'a'ahi atu hao kaume'a 'oku 'ikai ke Siasi ki ho'omou houalotu sākalamēniti pea mamata ai ki hono hili-faki-nima ha taha ke ne hoko ko e mēmipa 'o e Siasí. Faka'aonga'i 'a e Molonai 2 'o ke hiki 'a e me'a te ke lea 'aki ki ho kaume'á 'o kau ki he ouau ko 'eni pea mo e mālohi 'oku foaki 'aki 'a e me'a-foaki 'o e Laumālie Mā'oni'oni.

F Fai ha Fakamatala To'oto'o Me'a Lalahi

Kuo kole atu 'a ho'o pīsope pe palesitēni fakakolō ke ke ako'i mu'a ha talavou 'o kau ki he Lakanga Taula'eiki Faka-Ēloné 'aki ha'o faka'aonga'i 'a e tohi Molonai 3. Hiki fakakongokonga lalahi angé 'a e me'a te ke ako'i.



Na'e pehē 'e Eletā Tēvita B. Heiti, ko e mēmipa 'o e Kōlomu 'o e Kau 'Aposetolo 'e Toko Hongofulu Mā Uá: "Ko e me'a mahu'inga taha 'oku tau a'usia 'i he'etau huu 'i he houalotu sākalamēniti ko e ouau toputapu ko ia 'o e sākalamēniti, he 'okú ne 'omi 'e ia 'a e faingamālie ke tuku taha 'a 'etau ngaahi fakakaukau mo hotau ngaahi lotó 'i he Fakamo'ui pea mo 'Ene Feilaulaú" ('i he Conference Report, Sepitēma-Okatopa 1989, 75; pe Ensign, Nōvema 1989). 'Oku fe'unga pē 'a e ongo'i ia 'e Molonai ke ne fakakau 'i he'ene lekōti 'a e ongo lotu tāpuaki'i 'o e sākalamēniti.

Ke Mahino 'a e Folofolá

Molonai 4

Tufaki (v. 1)—Teuteu'i mo kau : Fakatapu'i (v. 3)—
hono tufá : Fakamā'oni'oni'i, fakama'a

Molonai 5

Molonai 5:1—Ko e Sākalamēniti

'I ha lea na'e fai 'e 'Eletā Lōpeti D. Heili, ko e mēmipa 'o e Kōlomu 'o e Kau 'Aposetolo 'e Toko Hongofulu Mā Uá, ki he kau talavou 'o e Siasí, na'á ne pehē ai:

“A kimoutolu ko e kau tikoni, kau akonaki, mo e kau taula'eiki: 'Oku mou taau nai ke kau 'i hono teuteu'i, tufaki, pea mo hono tāpuaki'i 'o e sākalamēniti? Ko ha ngaahi fatongia toputapu 'eni. Ko e maá mo e vai ko e faka'ilonga ia 'o e sino mo e ta'ata'a 'o hotau Fakamo'ui; 'okú na fakafofonga'i 'a 'Ene feilaulau fakalelei.



“Ki'i fakakaukau si'i angé ki ai. Ko e sākalamēniti ko ia 'oku mou tufaki 'i he uike taki tahá ko e fakamanatu ia 'o e Fakalelei 'a Sisū Kalaisi. 'Oku ikuna'i 'e he me'a-foaki faka'oa 'o e Fakalelei 'a e mate fakatu'asinó ta'e ha totongi ki ai, pea 'oku 'ikai hano ngata'anga koe'uhí he 'oku ma'anautolu kotoa ia kuo nau mo'ui pe te nau mo'ui 'i he māmaní. 'Oku huhu'i kotoa kitautolu 'e he Fakalelei mei he Hinga 'a 'Ātamá pea te nau toetu'u.

“Ka neongo ia, kuo pau ke tau fakatomala mei he'etau ngaahi angahalá pea tau faivelenga 'i hono tauhi 'o e ngaahi fekau 'a e 'Otuá kae 'aonga 'i he'etau mo'ui 'a e ngaahi tāpuaki kakato 'o e Fakalelei pea tuku ai kitautolu ke tau toe foki atu ke nofo fakataha mo 'etau Tamai Hēvaní. Ko ia ai, ko e ngaahi tāpuaki ko ia 'o e huhu'i mo e fakamolemolé ko e kongā mahu'inga kināua 'o e Fakalelei ka 'oku hoko ia 'o fakata'au mo 'etau faivelengá pea mo e talangofua ki he ngaahi fekau mo e ngaahi ouau 'o e 'Otuá.

“Oiaue, hono 'ikai tāpuekina 'e he 'Eiki 'a e kau ma'u Lakanga Taula'eiki Faka-Ēlone mo'ui taau 'a ia 'oku nau tāpuaki'i mo tufaki 'a e sākalamēniti ki he kāingalotu faivelenga 'o e Siasí 'i he manatu kiāte Iá! Pea 'ikai 'okú Ne tāpuaki'i mo kinautolu 'oku nau to'o 'a e sākalamēniti ka 'oku nau taau mo fe'ungá!" ('i he Conference Report, 'Epeleli 1996, 50; pe Ensign, Mē 1996, 35-36).

Ko Hono Ako 'o e Folofolá

Fai 'a e 'ekitiviti A 'i ho'ó ako 'a e Molonai 4-5.

A Manatu'i e Fuakavá

Ko e taimi ko ē 'oku tau ma'u ai 'a e sākalamēnití 'oku tau fakafo'ou 'a 'etau ngaahi fuakava na'e fai 'i he papitaisó. Lau fakalelei 'a e ongo lotu tāpuaki 'i 'o e sākalamēnití 'i he Molonai 4:3 mo e 5:2, 'osi ko iá pea tali 'a e ngaahi fehu'i ko 'ení:

1. Ko e hā e ngaahi palōmesi 'okú ke fai ki he 'Otuá 'i he taimi 'okú ke ma'u ai 'a e sākalamēnití?
2. Ko e hā e ngaahi tāpuaki 'oku palōmesi 'e he 'Eikí kiate kinautolu 'oku nau tauhi 'enua ngaahi fuakavá?
3. Ko e hā e taumu'a 'e taha te ke lava 'o fokotu'u ke tokoni kiate koe 'i hono tauhi 'o e ngaahi fuakava na'á ke fakafo'ou 'i he sākalamēnití?



Kuo 'i ai ha taimi kuó ke ongo'i ai he 'ikai te ke lava 'e koe 'o fai ha fáahinga me'a mahu'inga 'i he Siasí koe'uhi he 'okú ke kei sí'i? Na'e tuku mai 'e Molonai ha ngaahi tefito'i fakahinohino ki he káingalotu kei talavou mo kinautolu 'oku matu'otu'á 'i he'enua kau ki he Siasí. 'I ho'o lau 'a e Molonai 6, fai hifo pē kiate koe 'a e ngaahi fehu'i ko 'ení: Ko e hā e me'a 'oku ou fai ke tokoni ki hono fafanga 'aki hoku fāmilí mo hoku ngaahi kaume'á 'a e "folofola lelei 'a e 'Otuá"? Ko e hā e me'a te u lava 'o fai ke toe fakalaumālie mo fakafiefia ange ai 'a e ngaahi fakataha'anga 'a e Siasí?

Ke Mahino 'a e Folofolá

Molonai 6

Fua fe'unga (v. 1)—Ngāue 'okú ne fakahā

Loto mafesi (v. 2)—Loto fakatomala

Ngāue 'iate (v. 4)—Na'e liliu

Fafanga (v. 4)—Fafanga'i

Ngaahi tokoni (v. 4)—Fakalelei mo e 'ulungāangá, ngaahi tō'ongá, ngaahi anga lelei

Tāmate'i (v. 7)—Na'e to'o, tāmate'i

Loto mo'oni (v. 8)—Loto kotoa

Enginaki (v. 9)—Fakalotolahi'i, faka'ai'ai

Hūfia (v. 9)—Kole ha ngaahi tāpuaki 'i he lotu fakatōkilalo

Ko Hono Ako 'o e Folofolá

Fai 'a e 'ekitiviti A pe E 'i ho'ó ako 'a e Molonai 6.

A Fakamatala'i Ia ki Hao Kaume'a

Kuo fai mai 'e ho kaume'a ha tohi kiate koe 'o fakahā mai 'okú ne fie kau ki he Siasí. Lau 'a e Molonai 6:1-4 pea fai ha tohi ki ai 'o fakamatala'i 'a e ngaahi me'a ko 'ení:

1. Ngaahi me'a 'oku fie ma'u kae toki papitaiso.
2. 'A e me'a 'oku amanaki mai e 'Eikí meiate ia 'i he 'osi hono papitaisó.
3. Ko e tokoni te ne ma'u mei he káingalotu kehé 'i he 'osi hono papitaisó.

E Faka'eke'eke ha Taki Faka-Siasi

Faka'eke'eke ha taki faka-Siasi 'i ho uōti pe koló pe mēmipa 'o ho fāmilí pea hiki 'ene fakamatala'i 'o e ngaahi kupu'i lea ko 'eni meia Molonai 6:5-9:

1. "Fetalanoa 'aki mo kinautolu 'o kau ki he tu'umālie 'a honau ngaahi laumālie" (v. 5).
2. "Tokanga lahi ke 'oua na'a 'i ai ha angahala 'iate kinautolu" (v. 7).
3. "Talatalaaki'i kinautolu 'i he 'ao 'o e kaumātu'á" (v. 7).
4. "Na'e fakamolemolea 'a kinautolu" (v. 8).
5. "Na'e fai e ngaahi fakatahá . . . 'o fakatatau mo e anga 'o e ngaahi ue'i 'a e Laumālie" (v. 9).

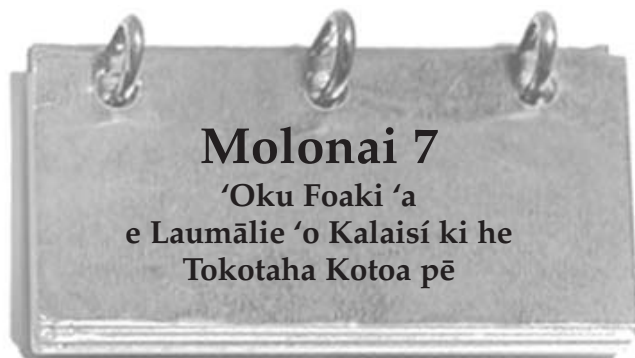

Ko e Fakalelei ko e ngāue 'ofa ma'ongo'onga taha ia 'a Kalaisí.

'E fēfē fau ha'o tokanga 'o kapau 'e lea 'a e palōfitā 'i ho uōtī pe koló? Na'e lea 'a e palōfita ko Siosefa Sāmitā ki hono kakaí 'i he taha 'o honau ngaahi fai'anga lotú, pea na'e fakakau 'e Molonai 'a kongā lahi 'o e pōpoaki ko iá 'i he Molonai 7. Kumi e me'a na'e ako'i 'e Molomona fekau'aki mo e lotú, 'a e founga ke 'ilo'i ai 'a e faikehekehe 'o e lelei mo e kovi, pea mo e founga ke lava 'o hoko ai 'a e ngaahi maná. Fakalaulauloto ki he me'a na'e lea 'aki 'e Molomona 'o kau ki he 'ofa faka-Kalaisi pea mo hono 'uhinga 'oku fu'u fie ma'u ai ki he mo'ui ta'engatá.

Ke Mahino 'a e Folofolá



Molonai 7

Fakahōhōloto (v. 8)—Ta'e loto fiemālie ki ai, ta'e fie foaki
Fakatauvele'i (v. 12–13)—Fakaloto'i, 'ahi'ahi'i
Kole (v. 19)—Kole, kōlenga
Fakahā (v. 22)—'Ilo'i
Kehekehe (v. 24)—Kehekehe lahi
Taukapo'i (v. 28)—Lea lelei ma'a ha taha

Toe (v. 32)—Toengá
Totonu (v. 33)—'Aonga
Kātaki fuoloa (v. 45)—'oku kātaki pea 'ikai ke lāunga.
'Oku 'ikai kumi 'ene me'a 'a'aná (v. 45)—Fakamu'omu'a 'a e 'Otuá mo e ní'hi kehé

Molonai 7:6–9—'Oku Ma'a Ho'o Ngaahi Taumu'a?

Na'e akonaki 'a 'Eletā Tāleni H. 'Oakesi, ko e mēmipa 'o e Kōlomu 'o e Kau 'Apostetolo 'e Toko Hongofulu Mā Uá, 'o pehē:

"Kuo pau ke 'oua na'a ngata pē 'i he'etau fai 'a e me'a 'oku totonú. Kuo pau ke tau fai ia koe'uhi ko ha ngaahi 'uhinga 'oku totonú. Ko e lea 'oku faka'aonga'i he 'aho ní ko e taumu'a lelei. 'Oku fa'a fakamahino'i 'e he folofola 'a e 'ulungāanga totonu ko 'eni 'o e fakakaukaú 'aki 'a e ngaahi fo'i lea ko e taumu'a totonu 'o e lotó pe ko e loto mo'oni.

""Oku fakamahino'i mai 'e he folofolá 'oku mahino ki he 'Otuá 'a 'etau ngaahi taumu'a pea te Ne fakamāu'i 'etau ngaahi ngāue 'o fakatata ki ai. Kapau 'oku 'ikai ke tau ngāue ki ha ngaahi 'uhinga totonu, 'e 'ikai lau 'etau ngaahi ngāue ko iá 'oku mā'oni'oni" (Pure in Heart [1988], 15).

Molonai 7:45–47—Ko e Hā 'a e 'Ofa Faka-Kalaisi?

Na'e pehē 'e 'Eletā C. Mekisi Kolotiuēle 'a ia na'a ne hoko ko e mēmipa 'o e Kau Fitungofulú: "Ko e 'ofa faka-Kalaisi 'oku 'ikai ko ha akonaki pē pe ko ha fo'i tefito'i mo'oni, pe ko ha fo'i lea pē ke fakamatala'i 'aki ha ngaahi ngāue pe ngaahi tō'onga. Ka ko ha tu'unga ia 'i loto kuo pau ke fakatupulaki pea ngāue'i kae lava ke toki ma'u ha mahino ki ai. 'Oku tau ma'u 'a e 'ofa faka-Kalaisi 'i he taimi 'oku hoko ai ko he kongā pē 'o hotau 'ulungāngá. Ko e kakai ko ia 'oku nau ma'u 'a e 'ofa faka-Kalaisi, 'oku nau 'ofa ki he Fakamo'uí, kuo nau ma'u mei he'ene 'ofá, pea 'oku nau 'ofa 'i he kakai kehé 'o hangē pē ko iá" ('i he Conference Report, 'Okatopa 1992, 40; pe Ensign, Nōvema 1992, 30).

Ko Hono Ako 'o e Folofolá



Fai 'a e 'ekitiviti H pea mo ha ongo 'ekitiviti kehe 'e ua (A–F) 'i ho'o ako 'a e Molonai 7.

A Fakakakato e Sētesí

Ngāue 'aki 'a e Molonai 7:1–11 pea fakakakato 'a e ngaahi sētesí ta'e 'osi ko 'eni:

1. Na'e lau 'e Molomona 'a e kakaí ko ha kāingalotu faivelenga 'o e Siasí koe'uhí . . .
2. 'Oku 'ikai ke 'aonga 'a e ngaahi lotu 'oku 'ikai fai fakamātoató koe'uhí . . .

E Potu Folofola Ako Ma'ulotó—Molonai 7:16–17

Na'e pehē 'e 'Eletā 'Ēsela Tafu Penisoni: "Tau faka'aonga'i 'a e tu'unga 'ulungāanga ['o e kau Māmongá] ke fakamāu'i 'aki 'a e me'a 'oku tau laú, 'a e ngaahi fasi 'oku tau fanongo aí, 'a e fa'ahinga fakafiefia 'oku tau sio aí, 'a e ngaahi fakakaukau 'oku tau fakakaukau 'aki. Tau hoko 'o toe anga faka-Kalaisi ange" ('i he Conference Report, 'Epeleli 1986, 100; pe Ensign, Mā'asi 78). Lau 'a e Molonai 7:12–19 pea hiki ha lisi 'o e founga te ke lava ke tala ai pe 'oku lelei pe kovi ha fa'ahinga me'a.

F Tuí, 'Amanaki Lelei, mo e 'Ofa faka-Kalaisi

Faka'ilonga'i 'a e ngaahi fo'i lea ko ia ko e tui, 'amanaki lelei, mo e 'ofá 'i he taimi kotoa pē 'oku nau 'asi ai 'i he Molonai 7:21–48; 'Eta 12:3–36; pea mo Molonai 10:20–23. Hiki fakanounou pē 'a e me'a kuó ke ako 'o kau ki he tuí, 'amanaki lelei, mo e 'ofa faka-Kalaisi.

H Potu Folofola Ako Ma'ulotó—Molonai 7:45

Fa'u ha fakamatala fakakongokonga lalahi 'o ha lea miniti 'e 3–5 'i he tefito ko e 'ofa faka-Kalaisi, pea fakakau atu ki ai 'a e ngaahi founga te tau lava ke hoko ai 'o hangē ko e Fakamo'uí 'i he'etau mo'ui faka'ahó. Ngāue 'aki 'a e Molonai 7:45–48, fakamatala 'a 'Eletā Kalatiuele 'i he kongā "Ke Mahino 'a e Folofolá" mo e ngaahi sīpinga 'o e founga 'e lava ke fakahaa'i 'aki 'e ha taha 'a e 'ofa haohaoa 'a Kalaisi.



'Okú ke 'ilo'i hono 'uhinga 'oku 'ikai ke papitaiso ai 'a e fānau ĩkí kae 'oua kuo hoko honau ta'u valú? Na'e fakamatala 'a Molomona ki hono 'uhingá 'i ha tohi ki hono foha ko Molonai. Na'e fakakau 'e Molonai 'a e fakahinohino mahu'inga ko iá 'i he'ene lekooti topupapú. Fakalaulauloto ki he ngaahi akonaki 'a Molomona peá ke fekumi ki he founga 'oku nau fakamo'oni ai ki he mālohi 'o e Fakalelei 'a Sisū Kalaisi.

Ke Mahino 'a e Folofolá

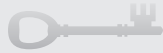

Molonai 8

Tohi (v. 1, 6)—Tohi

Fakakikihi (v. 4–5)—
Fakafekiki, feke'ike'i

Fu'u (v. 6)—Fakatu'utāmaki,
lahi

Mo'ui lelei (v. 8)—Mo'ui lelei

Manuki mamafa (v. 9, 23)—
Anga ta'e faka'apa'apa lahi

Filifilimānako (v. 12, 18)—Ta'e
fakamaau totonu, filifilimānako

Filifilimānako (v. 12)—Toko
taha 'oku 'ikai fai tatau ki he
toko taha kotoa pē

'Ahu 'o e mamahi (v. 14)—
Vakai ki he konga "Ke Mahino
'a e Folofolá" ki he 'Alamā
36:18 (p. 133).

Fakata'e'aonga'i (v. 20)—Lau
'oku 'ikai hano mālohi, pehē
'oku 'ikai hano mahu'inga

Molonai 8:8—"Oku Fakangata 'Iate Au 'a e Fono 'o e Kamú"

Molonai 8:8–24—Ko Hono Papitaiso 'o e Fānau Iki



'I he 1830 na'e 'ilo'i ai 'e he
Palōfita ko Siosefa Sāmīta "kuo
huhu'i 'a e fānau iki talu mei
hono 'ai 'o e tu'unga 'o e
māmani" 'ia Kalaisi. 'Oku "'ikai
te nau lava ke fai angahala, he
'oku 'ikai ke tuku kia Sētane 'a e
mafai ke fakatauvele'i 'a e fānau
iki kae 'oua ke nau faka'au ke
fe'unga 'i hoku 'a'o ke 'eke'i 'enua
angahalá" (T&F 29:46–47). 'I he
'osi mei ai ha ta'u 'e taha, 'i he
1831, na'e fakahā 'e he 'Eiki ki
he Palōfitá 'oku lau e fānau 'oku
nau fe'unga ke 'eke'i meiate
kinautolu 'e nau ngaahi angahalá
'o ka nau ka ta'u valu (vakai,
T&F 68:25–27).

Ko Hono Ako 'o e Folofolá



Fai 'a e 'ekitiviti A mo e E 'i ho'o ako 'a e Molonai 8.

A Ko e Hā Ha'o Lea 'e Fai?

'Oku 'ikai ke kau ho kaungā'apí ki he Siasí. Na'e mālōlō fakafokifā
'ena ki'i pēpē na'e toki fā'ele'i. Toe vakai ki he Molonai 8:5–22
pea fai ha tohi fakafiemālie 'o makatu'unga 'i he ngaahi akonaki
'a Molomoná. Fakakau atu ki ai 'a e fakamatala ko ia 'a Molomona
ki hono 'uhinga 'oku 'ikai fie ma'u ai ke toe papitaiso 'a e fānau iki.

E Fakafekau'aki 'a e Folofolá ki he Fo'i Talanoa

Lau 'a e Molonai 8:25–26 pea hiki 'a e ngaahi tefito'i mo'oni ko ia
'oku fakatāta'a 'i he talanoa ko 'eni:

Na'e papitaiso 'a Tōmasi 'anepō. Ko hono ta'u hongofulu mā hiva
'eni pea na'á ne 'uluaki fanongo he Siasí mei hano kaume'a 'i he
kolisí. Hili pē hono ako'i ia 'e he ongo faifekau, na'e 'ikai leva ke
ne toe inu kofi, tī, mo e pia. 'Oku ne fiefia he ha'u ki he lotú pea
kuo 'i ai hono ngaahi kaume'a fo'ou. 'Oku pehē 'e hono ngaahi
kaume'a motu'á kuó ne liliu— 'a ia 'okú ne toe mā lahi ange ia

mo fa'a faka'atu'i, ki'i matu'otu'a ange, ka 'oku 'ikai toe fakafiefia
e feohi mo iá. 'Oku hanganaki atu 'a Tōmasi ki he anga 'o 'ene
mo'ui 'i he Siasí. 'Okú ne 'amanaki atu ke 'alu 'o ngāue fakafaifekau
'i he vave tahá 'i he 'osi pē 'a e ta'u 'e taha mei he'ene kau ki he
Siasí koe'uhí ke ne tokoni'i e ni'ihí kehé ke nau ma'u 'a e me'a
kuó ne 'osi ma'u 'e iá.



Molonai 9

Si'i e 'Amanaki Lelei ma'a e Kau Nifai

'I ha taimi nounou pē mei he tū'uta 'a Lihai ki he fonua 'o
e tala'ofá, na'á ne kikite'i ki hono kakaí ka "'osi 'enua ma'u 'a
e ngaahi tāpuaki lahi fau mei he to'ukupu 'o e 'Eiki," kapau te
nau "'li'aki 'a e Toko Taha Mā'oni'oni 'o 'Isilelí ko e Mīsaia
mo'oni, ko honau Huhu'i mo honau 'Otuá, vakai 'e nofo 'iate
kinautolu 'a e ngaahi tautea 'a'ana 'a ia 'oku faitotonú: (2 Nīfai
1:10). Na'á ne pehē 'e hanga 'e he 'Otuá 'o to'o 'a e ngaahi fonua
'o honau tofí'á meiate kinautolu, pea te ne pule ke fakamo-
vetevete'i mo te'ia 'a kinautolu" pea 'e 'i ai 'a e "'felingi'aki 'o e
toto mo e ngaahi tautea lahi 'iate kinautolu" (v. 11–12). "I ho'o
lau 'a e tohi 'a Molomona ki hono foha ko Molonai, kumi angé
'a e ngaahi 'uhinga na'e ofi ai ke fakahoko 'a e kikite 'a Lihai.
Ko e hā ha ngaahi lēsoni mei he Molonai 9 'e lava 'o tokoni'i
koe ke ke matu'uaki 'a e fai angahalá ki he māmani he 'aho ní?

Ke Mahino 'a e Folofolá



Molonai 9

Fakamamahi (v. 1)—Faingata'a
ke fakamatala'i, fakamamahi
ki he lotó

Feinga (v. 4)—Ngāue, fefa'uhi

Sinó ni 'o e kelekele (v. 6)—
Sino fakamatelié

Fakalielia (v. 9, 13, 15)—Fai
angahala lahi 'aupito, fai kovi

Maama (v. 12)—Talangofua,
anga faka'apa'apa

Vaha'a (v. 17)—vaha'a

Anga fakalusa (v. 18)—
'Au'auha

Talangata'a (v. 19)—
Fakatēvolo, 'au'auha

Fakamamahi'i (v. 25)—
Mamahi, tangi mamahi

Molomona 9:9—Ko e Hā 'Oku Fu'u Mahu'inga ai 'a e Fono 'o e Anga-ma'a

Na'e akonaki 'a 'Eletā Lisiate G. Sikoti, ko e mēmipa 'o e Kōlomu 'o
e Kau 'Aposetolo 'e Toko Hongofulu Mā Uá, 'o pehē: "'Oku faka-
tupu 'e he ta'e anga ma'a fakasekisuale ha holisi ta'ofi 'o e ngaahi
ue'i mai 'a e Laumālie Mā'oni'oni fakataha mo 'ene fakatupulaki,
fakamaama mo Hono ngaahi mālohi fakaivia. 'Oku ne fakatupu 'e
ia 'a fu'u ongo mālohi fakasino mo fakaongo foki. Pea 'e a'u pe ki
ha taimi kuo ne fakatupu 'e ia ha ongo ta'e toe lava ke fakatōlia'i
'o ne teke leva 'e ia 'a e tokotaha fai halá ki ha angahala 'oku fu'u
kovi ange.

‘Okú ne fakatupu ‘e ia ‘a e siokitá pea toe lava pē ke ne fakatupu ‘a e ngaahi ngāue fakamālohí hangē ko e houtamákí, fakatō tamá, ngaahi kovia fakasekisuálé, pea mo e ngaahi hia fakatu‘utámakí. ‘E lava ke hokohoko atu pē ‘o a‘u ki he nofo fakasōtomá ‘a ia ‘oku hala ‘aupito pea ‘oku fakatēvolo. (‘I he Conference Report, ‘Okatopa. 19 94, 50–51; pe ko e *Ensign*, Sānuali 1995.)

Ko Hono Ako ‘o e Folofolá

Fai ‘a e ‘ekitiviti A mo E ‘i ho‘o ako ‘a e Molonai 9.

A ‘Ai ha Fakamo‘oni

‘I he Molomona 9:4, na‘e manavasí‘i ‘a Molomona na‘a kuo mavahe ‘a e Laumālie ‘o e ‘Eikí mei he kakai Nifai.

1. To e vakai ki he Molonai 9:1–20 pea hiki ha kupu‘i lea ‘e hongofulu ‘a ia ‘okú ne faka‘ali‘ali ai ko e ngaahi me‘a na‘e sio ki ai ‘a Molomoná na‘e totonu kotoa.
2. Lau ‘a e veesi 21–26 pea fa‘u ha palakalafi ‘okú ke tui ‘okú ne fakanounou‘i ‘a e ngaahi ongo ‘a Molomoná.
3. Fai mai ha tali ki he fehu‘i ‘a Molomona ki hono fohá ‘oku ‘i he veesi 13–14.
4. Fakamatala‘i ho‘o fakakaukau ki he ‘uhinga ‘o e “‘oku nau ta‘e fa‘a ‘ofa” (v. 20). Ko e hā ha ngaahi fakamo‘oni ‘okú ke sio ai ‘oku lolotonga hoko ‘a e me‘á ni ‘i he ngaahi ahó ni.



E ‘Omi ho‘o Fakakaukau

Lau ‘a Molonai 9:9 pea ke fakamatala‘i ‘a e ‘uhinga ‘okú ke tui ai ‘oku mahu‘inga mo lelei taha ‘a e sino ma‘á mo e anga mā‘oni‘oni,” ‘i he me‘a kotoa peé.”



‘I he kamata‘anga ‘o e ta‘u fakaakó na‘e kamata ho‘o ako faka‘aho ‘o e Tohi ‘a Molomoná, ‘a ia ‘okú ne fakamo‘oni kia Sīsū Kalaisi pea mo e palani ‘o e fakamo‘uí. Kuo taimi ‘eni ke fakafuofua‘i ho‘o ngaahi ongo pea mo ho‘o fakamo‘oni ki he Tohi ‘a Molomoná. ‘Oku totonu ke toe mālohi ange ho‘o fakamo‘oni he taimi ni ‘i he kuohili koe‘uhí he kuó ke ‘osi faka‘aonga‘i ‘a e ngaahi tefito‘i mo‘oni lahi ki he fakamo‘uí ‘a ia kuo ako‘i atu ‘i he tohi ni.



Molonai

‘Oku totonu ko ho‘o lau ko ia ‘o e vahe faka‘osi ‘o e Tohi ‘a Molomoná ‘oku ‘ikai ko e taimi faka‘osi ia ho‘o lau mo ako ‘a e tohi toputapú ni. ‘Ai ke hoko hono ako ‘o e tohi ni ko ha me‘a ia ke ke fai ‘i hono kotoa ‘o ho‘o mo‘uí ‘a ia te ne tokoni‘i koe ke ke “ha‘u kia Kalaisi, pea hoko ‘o haohaoa ‘iate ia” (Molonai 10:32).

Ke Mahino ‘a e Folofolá

Molonai 10

Na‘ina‘i (v. 2–4)—Fakalotolahi, faka‘ai‘ai
Folofola (v. 28)—Fakamafola, ongo, avangi
Takitaha (v. 17)—Fakafo‘ituitui
Veuveuki (v. 31)—Vahevahe‘i
Loto fo‘i (v. 22)—‘Ikai ha toe ‘amanaki

Ko Hono Ako ‘o e Folofolá

Fai ‘a e ‘ekitiviti A mo ha taha ‘o e ngaahi ‘ekitiviti kehe (E–H) ‘i ho‘o ako ‘a e Molonai 10.

A Potu Folofola Ako Ma‘ulotó—Molonai 10:4–5



1. Lau ‘a e Molonai 10:3–7 pea hiki e ngaahi me‘a ‘oku totonu ke tau fai ke tau “ilo‘i ‘a e mo‘oni ‘o e me‘a kotoa pē.”
2. Hiki ha‘o fakamatala ki ho‘o tohi fakamatalá ‘a ia ‘oku kau ki ai (1) ho‘o fakamo‘oni ki he Tohi ‘a Molomoná, (2) ‘a e founga kuo tokoni‘i ai koe ‘e ho‘o muimui ki he fakahinohino kuo ‘omai ‘i he ngaahi veesi ko iá ke tupulaki ‘a ho‘o fakamo‘oni, pea (3) founga kuo liliu ai koe ‘e ho‘o fakamo‘oni ‘i ho‘o ako ‘a e Tohi ‘a Molomona he ta‘ú ni he seminele.

E Fakahā Mai e Ngaahi Foaki 'o e Laumālié.

I he Molonai 10:8–19 te ke ma'u ai ha ngaahi fakatātā 'o e ngaahi foaki 'o e Laumālié.

1. Fakahā 'i ho'o pepa akó 'a e ngaahi me'a-foaki ko ia na'e lea ki ai 'a Molonai.
2. 'Okú ke pehē ko e hā hono 'uhinga 'oku foaki ai 'a e ngaahi me'a-foaki ko 'eni 'a e 'Otuá ki he kakaí?
3. Fakamatala pe 'oku lava fēfē 'e hono ma'u 'o e ngaahi me'a-foaki ko 'eni 'o tokoni'i koe, ho fāmili, pea mo e n'ihī kehē ke nau ngāue tokoni.

F Faka'osi e Sētesí

Faka'aonga'i e me'a na'á ke ako 'i he Molonai 10:24–29 pea ke fakakakato 'a e ngaahi sētesí ko 'eni:

1. Mala'ia 'a kinautolu kotoa pē 'oku mate 'i he'enau ngaahi angahalá, koe'uhí . . .
2. 'E 'ilo'i 'e he tokotaha kotoa pē 'a e mo'oní 'i he taimi 'e . . .
3. 'Okú lava pē ke 'ilo'i 'a e mo'oní koe'uhí . . .

H Fakamanatu'i ha Me'a Na'á Ke A'usia

Fakaka'aukau ki he me'a kuó ke a'usia 'i he seminelí he ta'u ní pea ke tali 'a e ngaahi fehu'i ko 'eni 'oku kau ki he Molonai 10:32–34:

1. Veesi 32: Ko e hā ha me'a 'e taha kuó ne tokoni'i koe ke ke "ha'u kia Kalaisi" pea "fakafisi 'a kimoutolu mei he anga fakata'eloto kotoa pē"?



2. Veesi 33: Ko e hā ha lēsoni 'e taha 'oku lava ke ke manatu'i mei he ako 'o e ta'u ní 'a ia na'á ne tokoni'i koe ke ke fie hoko 'o "mā'oni'oni ta'e ha 'ila"?
3. Veesi 34: Ko hai ha toe palōfita 'e taha he Tohi 'a Molomoná na'á ne ako'i 'a e tokāteline tatau mo ia na'e ako'i 'e Molonai 'i he veesi ko 'eni? (vakai, Sēkope 6:13).

Ngaahi Feitu'u 'i he Tohi 'a Molomoná (mo 'Enau Fehokotakí)

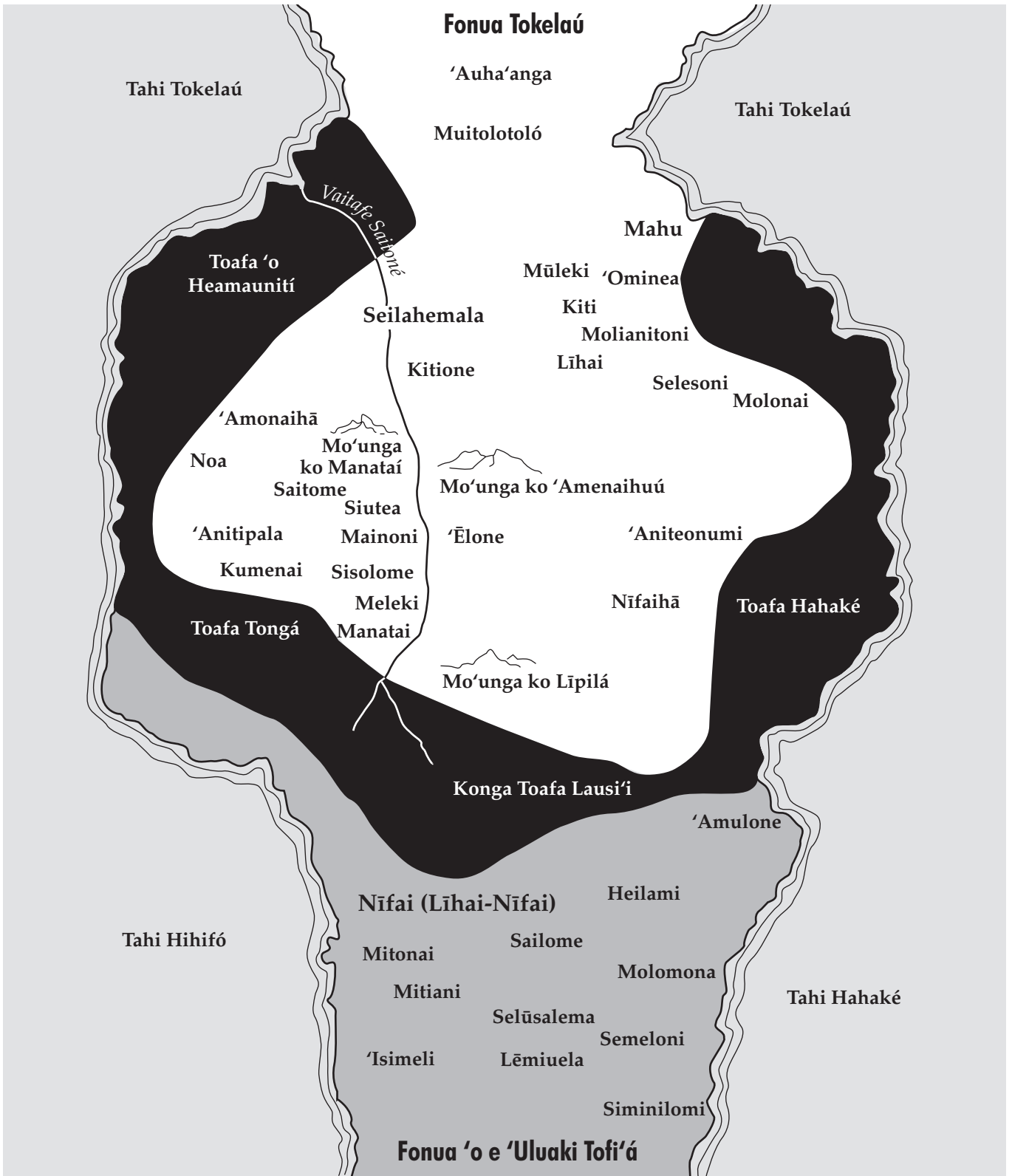

Ko e ngaahi fehokotaki 'a e ngaahi feitu'u 'i he Tohi 'a Molomoná na'e makatu'unga ia 'i hono fakamo'oni'i fakaloto-siasi. 'Oku 'ikai totonu ke fai ha feinga ke tuhu'i e ngaahi feitu'u 'i he mapé ni 'o fakatatau ki he tu'unga fakasiokāfafi 'i he lolotonga ní. Na'e 'uluaki teuteu'í 'a Taniela H. Lutlou pea faka'aonga'i 'i he'ene fakangofua.

Saati Hokohoko 'o e Ngaahi Me'a Na'e Hoko 'i he Tohi 'a Molomoná

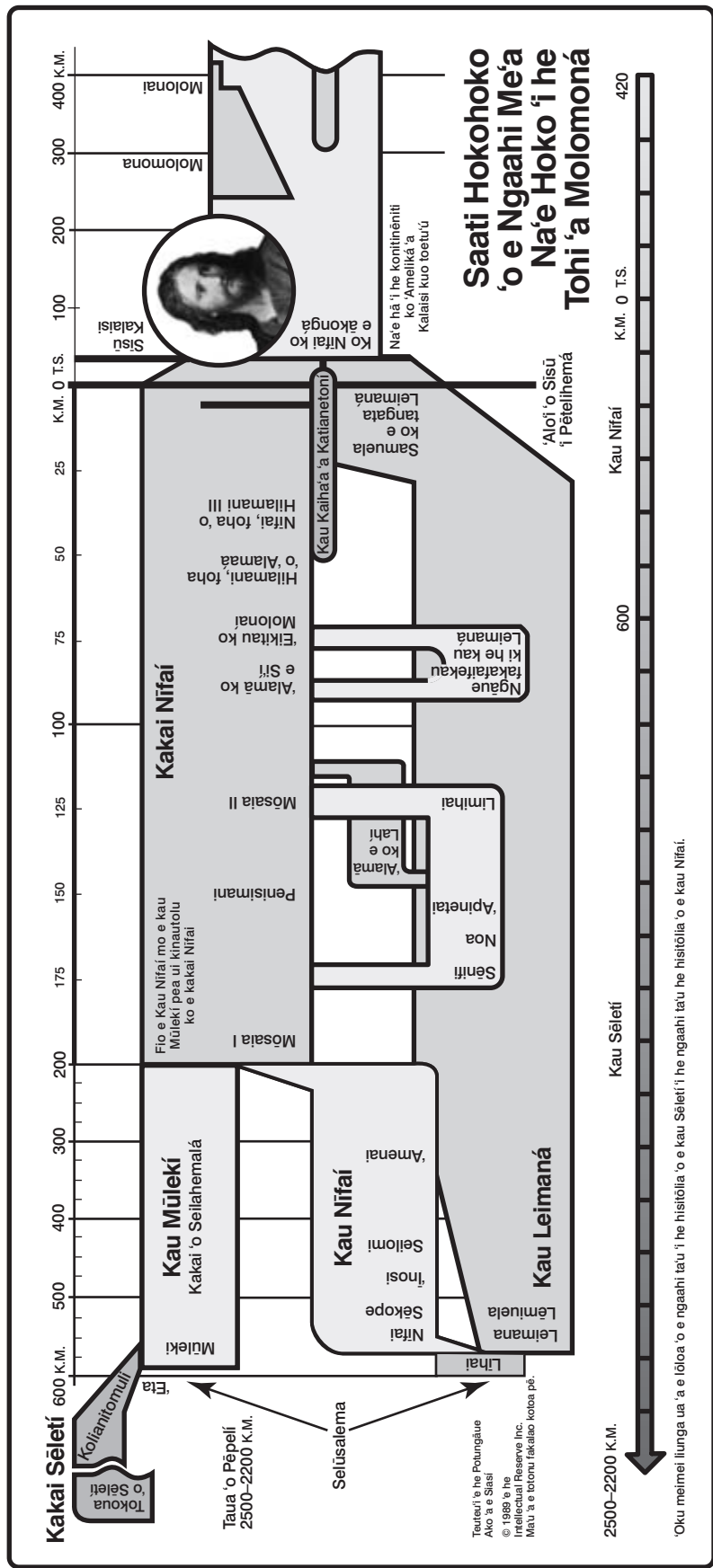

'Oku meimeai liunga ua 'a e Ilooa 'o e ngaahi tatu 'i he histiōlita 'o e kau Séléfi 'i he ngaahi tatu 'i he histiōlita 'o e kau Nifai.

SIASI 'O
SĪSŪ KALAISI
'O E KAU MĀ'ONI'ONI
'I HE NGAHI 'AHO
KIMUI NĪ

TONGAN

