

Peraimeri 2

Filifili Mea Tonu A
Tausaga 4–7

Peraimeri 2

Filifili Mea Tonu A

Mo le aoaoina o tamaiti ua atoa le fa tausaga e oo i le fitu

Lomia ma faasalalauina e le
Ekalesia a Iesu Keriso o le Au Paia o Aso e Gata Ai
Aai o Sate Leki, Iuta

© 1995 e le Ekalesia a Iesu Keriso o le Au Paia o Aso e Gata Ai
Ua taofia aia uma
Lomia i le Lunaite Setete o Amerika
Faamaonia le Gagana Faaperetania: Oketopa 1994
Faaliliuina o le Primary 2 "Choose The Right A" 34484 890

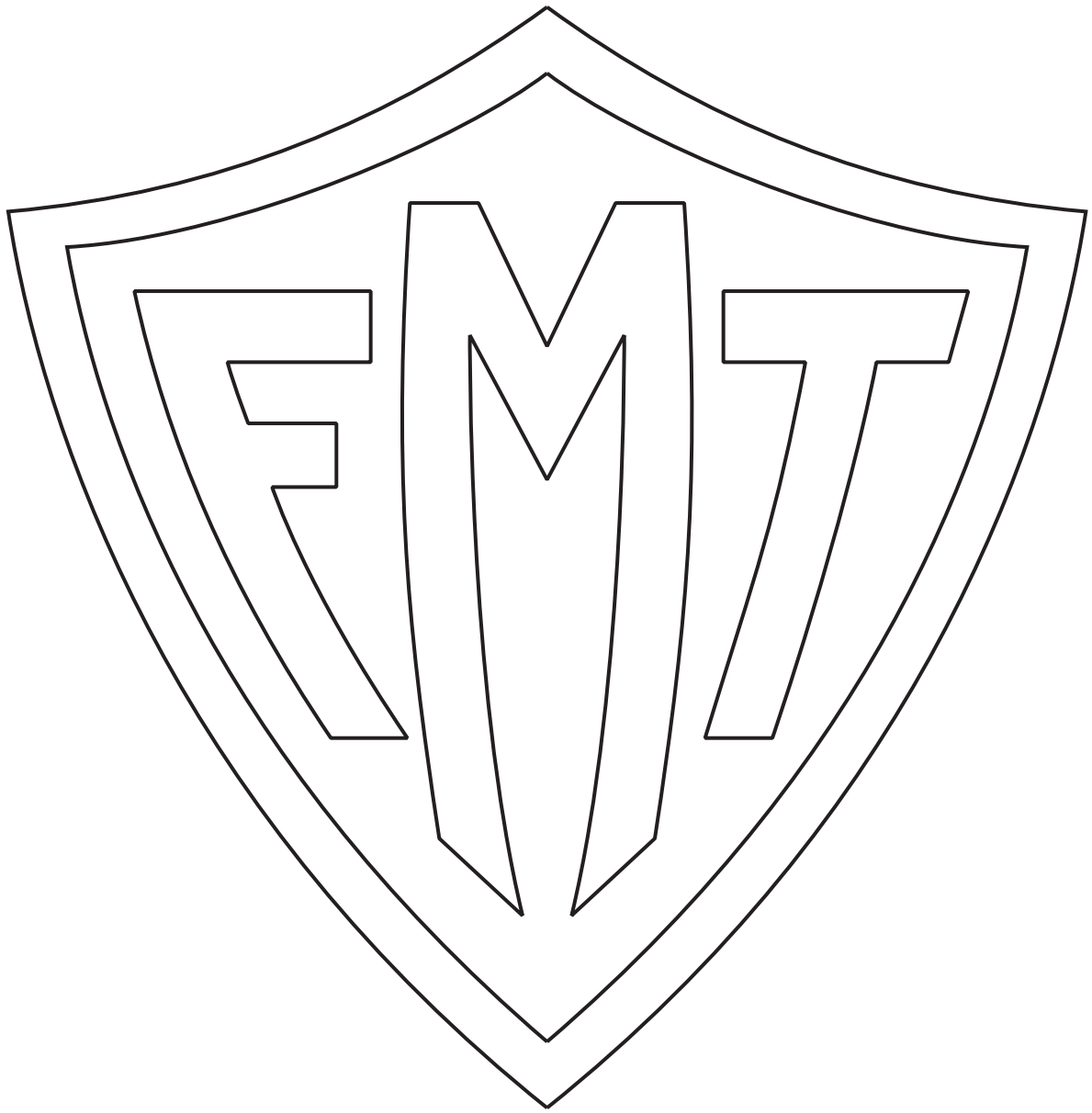

Faasino Mataupu

Numera o le Lesona ma le Ulutala	Itulau
Fesoasoani mo Faiaoga	vii
1. E Maua le Fiafia i le Filifilia o le Mea Tonu	1
2. E Mafai Ona Ou Filifili le Mea Tonu	6
3. O Au o se Atalii o le Atua	11
4. Ua Ou Filifili e Mulimuli ia Iesu Keriso	16
5. E Mafai Ona Ou Faia Filifiliga Tonu	21
6. E I Ai o Tatou Aiga Faapitoa	26
7. O Le Soifua mai o Iesu Keriso Na Aumaia ai le Olioli i le Lalolagi	31
8. E Leoleoina Au e le Tama Faalelagi	36
9. O Iesu Keriso sa avea ma se Tamaititi e Pei o Au	40
10. E Mafai Ona ma Talanoa ma le Tama Faalelagi i le Tatalo	45
11. E Mafai Ona Ou Tauina Atu i isi e uiga ia Iesu Keriso	51
12. E Mafai Ona Ou Sauniuni mo le Papatisoaga	56
13. E Mafai Ona Fesoasoani mai ia te Au le Mea Foai Fua o le Agaga Paia	62
14. Ia Filifili Mea Tonu	70
15. O Mai, Mulimuli Mai ia te Au	78
16. E I Ai ia Iesu Keriso le Mana e Faamalolo Ai	84
17. E Fesoasoani le Perisitua ia te Au	90
18. E Tali mai Tatalo i le Auala Sili ona Lelei	95
19. E Alofa Iesu Keriso ia te Au	101
20. O Aoaoga a Iesu Keriso o ni Oa e Sili ona Taua	107
21. E Mafai Ona Ou Faaaloalo	114
22. Amuia e Faatupuina le Filemu	120
23. O Iesu Keriso o le Leoleo Mamoe Lelei	125
24. E Mafai Ona Ou Faaalia le Agaga Faafetai	130
25. Ia Manatua e te Fai Atu "Faafetai"	135
26. O Le Filifilia o Mea Tonu e Maua ai e Au se Lagona Fiafia	140
27. E Mafai Ona Ou Fesoasoani i Isi ia Maua le Fiafia e Ala i le Fetufaai	145
28. E Mafai Ona Ou Agalelei Atu	149
29. E Mafai Ona Avea Au ma se Faataitaiga Lelei	155
30. E Mafai Ona Ou Usiusitai	161

31. O Le a Ou Usiusitai i le Tulafono	168
32. Ia Alofa Le Tasi i le Tasi	174
33. E Mafai Ona Ou Totogi Sefuluai	182
34. Tau Le Mea Moni i Taimi Uma	188
35. O Lo o Ia Te Au Ni Taleni	194
36. Ou te Atamai Pe a Ou Filifili le Mea Tonu	200
37. E Mafai Ona Ou Tausia le Aso Sapatia ia Paia	206
38. O Le a Ou Manatuaina Iesu Keriso i le Taimi o le Faamanatuga	213
39. E Mafai Ona Ou Mulimuli ia Iesu Keriso i le Auauna Atu i Isi	219
40. E Mafai Ona Ou Faamagalo i Isi	223
41. O Iesu Keriso o lo Tatou Faaola	229
42. O Le Ekalesia a Iesu Keriso o Loo I Ai i le Fogaeleele	235
43. O Le a Toe Afio Mai Iesu	241
44. E Mafai Ona Faaalia Lo'u Alofa mo Meaola	246
45. Tatou te Faailogaina le Toetu o Iesu Keriso (Eseta)	253
46. O Iesu Keriso o le Meaalofa Silisili (Kerisimasi)	259
O Upu i Pese	264

Fesoasoani mo Faiaoga

Faamoemoega

Na tusia lenei tusi lesona e fesoasoani e aoao ai tamaiti o le mulimuli i faataitaiga a lesu Keriso o le a mafai ai ona latou filifili mea tonu, papatisoina, ma avea ma tagata auai o le Ekalesia a lesu Keriso o le Au Paia o Aso e Gata Ai.

Savali i Faiaoga o le Peraimeri

Ua tuuina atu e lo tatou Tama oi le Lagi se valaauga paia e aoao fanau i le talalelei a lesu Keriso ma fesoasoani ia te i latou e aoao ina ia ola ai. A o outou auauna atu i tamaiti ma valaaulia i latou taitoatasi e “o mai ia Keriso,” o le a outou faamanuiaina o latou olaga. E mafai ona outou fesoasoani ia te i latou e amata ona malamalama i faamanuiaga a le Tama Faalelagi ma maua molimau o lana talalelei. O le a outou tuputupu ae foi outou lava ma aoao mai i tamaiti. O a outou galuega i le Peraimeri o le a aumaia ai ia te outou le olioli tele. O lo outou auauna atu i fanau o le Peraimeri, o lo outou auauna lava lea i le Tama Faalelagi (tagai i le Mosaea 2:17).

A o outou ola i mataupu faavae o le talalelei, ia aoao i tusitusiga paia, mulimuli i fautuaga a taitai perisitua, ma faalatalata atu i le Tama Faalelagi i le tatalo, o le a outou maua musumusuga mai le Agaga Paia e uiga i fanau o loo outou aoaoina. Ia tuuina atu soo a outou molimau i fanau, ma ia tuu atu e galue le Agaga Paia ia te outou i lenei valaauga taua. A outou faia lenei, o le a taitaiina outou e le Agaga ina ia taliaina e lo tatou Tama Faalelagi mea o loo outou faia i le Peraimeri.

Faamatalaga mo Vasega

O le *FMT* o lona uiga o le *Filifili Mea Tonu*. O le talipupuni o le FMT, o loo i luma o lenei tusi lesona, ma le mama FMT (31362) o loo faaogaina i le tele o lesona. E faaopoopo i ai, o le lesona 1 o loo i ai faatonuga mo le faia o se siata FMT, na foi o le a faaogaina i le tele o lesona. O le mama FMT ua avea ma se faamanatu i le tagata lava ia ina ia filifili le mea tonu. Afai o maua i lo outou eria le mama FMT, talanoa ma le epikopo po o le peresitene o le paranesi pe maua se tupe a le uarota po o le paranesi e faatau ai mo tamaiti taitoatasi.

Taimi o le Vasega

Tatalo

Amata ma faaiu periota o vasega taitasi i se tatalo. Tuu atu i tamaiti taitasi avanoa faifai pea e faia ai se tatalo. Ia avea le tatalo ma se vasega taua o le vasega e ala i le tuuina atu o faatonuga ma fautuaga mo tatalo ma le fesili atu i tamaiti mo ni manatu e faaopoopo i le tatalo. Ia taulai atu a outou fautuaga i mea o loo manaomia e vasega ma savali o lesona.

O le aoaoina atu o lesona

Saunia i le agaga tatalo ma le faaeteete lesona taitasi ina ia malamalama tamaiti ma fiafia i ai, ma ia e maua ai foi le taitaiga a le Agaga.

Aoao atu lesona i le faasologa, sei vagana ai lesona 45 ma le 46 (Eseta ma le Kerisimasi). Afai e i ai ni tamaiti o lau vasega e papatiso i se taimi o le tausaga, atonu e manaia lou aoaoina atu o lesona 12 ma le 13, na e faatatau i le papatisoga ma faamauga, a o le i papatisoina le tamaitiiti muamua o lau vasega.

Filifili mai lesona mea e talafeagai mo lau vasega. O gaoiga e faamauoa ai o loo lisiina i le faaiuga o lesona taitasi, e tatau ona faaaoga i le taimi o le lesona i le mea e te iloa e fetai ai. O le a le talafeagai mea uma o lesona po o gaoioiga e faamauoa ai i tamaiti o lau vasega po o le eria. O nisi gaoioiga atonu e faigata tele mo tamaiti taifa tausaga, o isi atonu o le a faigofie tele ma le fiafia i ai tamaiti taifitu tausaga.

Filifili gaoioiga o le a tali lelei mai i ai lau vasega. Afai e i ai ni tamaiti laiti i lau vasega, atonu e te manao e faaaoga soo pese ma tala e faatino i tamatamailima i le taimi o le lesona e fesoasoani e faatosina atu ai tamaiti. E mafai ona faifai soo se pese po o se tala e faatino i tamatamailima pe afai e fiafia i ai tamaiti. Mo tamaiti laiti, e mafai ona suia fasipepa o loo tusia ai upu i le faaaogaina o ata e te tusia po o le tipi mai i mekasini.

Aua le faitauina le lesona i tamaiti. O le a sili atu lo latou tali mai pe a e tuuina atu i au lava upu. Tuuina atu soo sau lava molimau puupuu, ina ia mafai ona lagona ma tali atu tamaiti ma le Agaga i le savali o le talalelei.

O le tusi lesona *O Le Aoa Atu—E Leai Se Isi Valaauga Sili Atu* (33043) e mafai ona fesoasoani ia te oe i le aoaoina atu o lesona.

Musika i le Potuaoga O musika e mafai ai ona aumaia le Agaga o le Alii i le potuaoga. O le usuina faatasi o pese e se vasega e mafai ai ona sili atu le manaia o au lesona ma e mafai ona fesoasoani i tamaiti latou te manatua lelei ai vaega o lesona.

O upu o pese o loo faaaogaina tele i lenei tusi lesona, o loo ua lomina i tua o le tusi lesona. O upu o pese e na o le taitasi ona faaaoga i le tusi lesona, o loo ua aofia i totonu o lesona. E mafai ona maua musika mo nei pese i le *Tusipese a Tamaiti* (35395). Recorded music from the *Children's Songbook* is available on audiocassettes (music only, 52505; words and music, 52428) and compact discs (music only, 50505; words and music, 50428).

E le faapea seiloga o oe o se faimusika talenia ona mafai lea ona e faia pesega i le potuaoga ma mea faafiafia loto. O le a le iloa lava e tamaiti pe e te leo lelei pe leai, pau lava le mea o le a latou iloa, o oe e te fiafia i pesepesega. Aoa ma faataitai pese i le fale e avea ma se vaega o le sauniuniga o au lesona. Afai e te manaomia se fesoasoani faapitoa, fesili atu i le taitai musika po o le ta laau a le Peraimeri mo se fesoasoani. (Mo se fesoasoani faapoopo, tagai i le "Musika i le Potuaoga," *O Le Tusi o Auala e Aoa ai Fanau* [31109], pp. 40–42.)

Atonu e te manao e faaaoga ni taga fetai i pese, aemaise pe afai e i ai ni tamaiti laiti i lau vasega. Atonu foi e te manao e faitau upu ae aua le usuina.

Mataupu o le Faatuatua O Mataupu o le Faatuatua o se vaega taua o mataupu aoaoina a le Peraimeri. A faaaogaina se mataupu o le faatuatua i se lesona, uunai tamaiti e taulotoina i le mea e gata mai ai lo latou mafaia.

Tusitusiga Paia Aumai au tusitusiga paia i le vasega i vaiaso taitasi ma ia vaai atu tamaiti o loo e faitauina ma aoao mai ai latou. Afai e i ai tusitusiga paia a tamaiti lava latou, uunai ina ia aumaia i le vasega i vaiaso taitasi. Fesoasoani i tamaiti matutua e sue ma faitau vaega o loo faaaoga i lesona. Ia tuuina atu i lea taimi ma lea taimi lau molimau i le taua o tusitusiga paia.

O mea e faaaoga e aoao atu ai *Ata*. O le tele o ata e faaaoga i lesona ua faanumeraina ma o loo i ai i totonu o se taga e aveatu faatasi ma lenei tusi lesona. O ata e faaaoga mo lesona taitasi ua lisiina i le vaega o "Sauniuniga" o le lesona. Ua aofia ai foi i le vaega o "Sauniuniga" se numera mo ata atonu e maua i ni ituaiga lapopoa i potutusi o o outou falelotu (o nisi ata o potutusi atonu o ni ata eseese o mataupu lava e tasi) ma se numera o ata o lo o i ai i le Taga Ata o le Talalelei.

Ata Tipi O Fesoasoani Faitino O ata tipi e faaaogaina i lesona o loo aofia ai i le tusi lesona ma e tatau ona tuu ai pea i le tusi lesona. 'Oti ese ma faaaoga fika i lesona talafeagai. E manaomia foi lou faia o isi fesoasoani faitino mo le aoaoina atu o loo fautuaina i lesona, e pei o fasipepa e tusia ai upu, siata, ma pepa e tufatufaina atu. Teu nei fesoasoani faitino e faaaoga mulimuli ane ma isi lesona ma isi tausaga a sau.

Musika. Tagai i le "Musika i le Potuaoga," itulau viii.

Meaai. Soo se taimi lava e ta'ua ai le faaaogaina o meaai, faamolemole siaki muamua i matua o tamaiti ina ia mautinoa e leai se tamaitiiti e afaina i meaai. Faamolemole aua le aumaia ni meaai i le Aso Sa Anapogi.

Taimi o Fetufaaiga

O le a valaaulia mai lea taimi i lea taimi lau vasega e tuuina atu se mataupu faatalalelei i le taimi o fetufaaiga a le Peraimeri. O ia mataupu e tatau ona aumaia i lesona. Vaavaai manatu talafeagai mo le taimi o fetufaaiga a o sauniuni ma tuuina atu au lesona. E mafai foi ona e filifili e fetufaa se mataupu faavae mai polokalame faamanatuga lata mai a le Peraimeri.

O le aoaoina atu e tamaiti o se mataupu faavae lelei i le taimi o fetufaaiga i lalo o lau taitaiga, o se auala lelei tele lea e fesoasoani ai ia te i latou e aoao ma fetufaa atu lena mataupu faavae.

Ia mautinoa e faigofie le mataupu faavae o le fetufaaiga ma e le manaomia ai ni faataitaiga se tele. E mafai ona e faaaogaina se taimi o lau vasega e saunia ai mo le faamoemoe. E mafai ona faaaoga fautuaga o loo taua i lalo mo se mataupu faigofie ma le lelei e tuuina atu.

1. Fesoasoani i tamaiti e faatino i taga se tala po o se tulaga mai se lesona.
2. Ia faamatala atu e tamaiti se tala mai se lesona e faaaoga ai ata, fasipepa o loo tusia ai upu, po o ni ata tipi.
3. Ia faamalamalama e tamaiti o latou lagona e uiga i o latou papatisoga o le a oo mai. Afai e i ai ni tamaiti ua aulia le valu tausaga ma ua uma ona papatiso, fai i ai e fetufaa mai o latou lagona e uiga i o latou papatisoga.
4. Fesoasoani i tamaiti e toe fai ma faamatala se mataupu o le faatuatua. Atonu e te manao foi latou te usuina se tasi o pese o mataupu o le faatuatua mai le *Tusipese a Tamaiti*, itulau 122–33.

Mo se fesoasoani faapoopo, tagai i le *Tusi Fesoasoani o Fetufaaiga a le Peraimeri* (33231).

Fetufaaiga ma Aiga o Tamaiti

Uunai tamaiti e fetufaa ma o latou aiga mea latou te aoaoina i le Peraimeri. Valaaulia matua mai lea taimi i lea taimi e asiasi atu ma auai i mea fai i totonu o lau vasega e faamauoa ai lesona. Ia talia ni manatu mai matua o le a fesoasoani i le faaleleia atili o le Peraimeri mo a latou fanau.

Sauniuniga mo Papatisoga

Afai e i ai ni tamaiti taifitu tausaga i lau vasega, o nisi o i latou o le a papatisoina i se taimi o le tausaga. I le aveai ai o oe ma se faiaoga o le Peraimeri, e mafai ona e lagolagoina aiga o tamaiti ma fesoasoani i tamaiti o le vasega e sauniuni mo le papatisoga.

1. Afai e talafeagai, aoao atu lesona e uiga i papaptisoga ma faamauga (lesona 12 ma le 13) a o le i oo ina papatisoina le tamaitiiti muamua o lau vasega.
2. Faaalu ni nai minute o le taimi o le vasega i le Aso Sa a o lumanai papatisoga o tamaiti taitoatasi e talanoaina ai le taua o lenei sauniga.
3. Afai e talafeagai, faatasi atu ma se tasi o le au peresitene o le Peraimeri ma soo se tasi o le vasega e mafai ona auai i papatisoga o tamaiti taitoatasi.
4. Fesoasoani i tamaiti e sauniuni mataupu e tuuina atu e le vasega e uiga i le papatisoga i le taimi o fetufaaiga.

O Le Malamalama i Tamaiti

O lou valaauga e aoao atu i tamaiti le talalelei a lesu Keriso o se faatuatuaga paia ua tuuina atu ia te oe e ala i lo outou au epikopo po le au peresitene o le paranesi. E mafai ona matua faatosinaina lava tamaiti i lau vasega e mulimuli i le Faaola i o latou olaga atoa.

Ia faaalia pea lava pea ou uiga lelei ma le alofa mo tamaiti i lau vasega. Ia faamasani i taleni a tamaiti taitoatasi, mea e fiafia i ai, ma o latou tomai. Ia fai ni gaiioiga o lesona e faaoga ai le tomai o i ai tamaiti i le tusitusi ma le faitautusi.

Fesoasoani i tamaiti uma e faatupuina lagona o le agavaa e ala i lou faalogo atu lea ia te i latou ma tuuina atu ia i latou taitoatasi ou taimi uma e mafai ona e tuuina atu.

O nei lesona ua tusia mo vasega e tutusa tausaga pe faafefiloi foi tausaga o tamaiti e mai le fa i le fitu tausaga. Peitai, e mafai ona e faafetauiina lesona e fuafua i tausaga o tamaiti i lau vasega. Tusa lava pe faapefea ona faatulaga lau vasega, ae o le malamalama i le aoao o uiga o le matutua o tamaiti, o le a fesoasoani lea e silia atu ai le aoaoina o tamaiti. E mafai ona fesoasoani lenei e te iloa ai pe mafua i se a ona faapea amio a tamaiti, ma faapefea foi ona aoao i latou i auuala sili latou te aoao ai. O le malamalama foi i tamaiti o le a fesoasoani ia te oe e faatumauina ai le lagona lelei i totonu o le potuaoga. Toe faamanatu uiga o loo taua i lalo a o e saunia au lesona. Ae peitai, ia e manatua e matua lava le tamaitiiti ia ia te ia lava. Ua na o ni taiala aoao nei.

Taifa Tausaga

O le fa o le tausaga o le sailiili. *Aisea* ma *Pe faapefea* o upu ia e lua e masani ona faaoga e le taifa tausaga. O le taifa tausaga e ese le tiotio. Ua ta'ua i lalo uiga aoao o le taifa tausaga:

1. E mafai ona latou taufetuli, tulioso, ma faigofie ona feaei ma le mautinoa nai lo le taitolu tausaga. E mafai ona togi pe kiki se polo ma fausia se fale i ni poloka.
2. E fiafia tele i le faia o tala e pei o le "Sa ou faia muamua foi lena mea; E mafai ona ou faia se isi mea e ese mai ai."
3. E fia taaalo ma isi tamaiti ae e le i saunia e fegalegaleai ma se vaega toatele.
4. E ui lava ina mananao ma moomia isi tamaiti latou te taaalo, e tele lava ina taalo a le tagata ia. Atonu latou te taaalo pe sisiva ma se vaega i musika, ae latou te le naunau tele pe faapefea ona taaalo pe sisiva isi tamaiti.
5. E faaopoopo atu i le faia o ni fesili se tele, e mafai ona latou talanoa ma se isi tamaitiiti po o se tagata matua foi.
6. Talu ai o le tele lava ua latou masani ai o le aiga, e tele lava foi lo latou talanoa e uiga i o latou fale ma aiga. O nei tamaiti latou te fiafia tele e faamatala o latou aiga i faiaoga. E masani ona latou fiafia e faamatala a latou lava tala nai lo le faalogo atu i tala a isi tamaiti. E fiafia lava i lesona e faaautu i aiga.

7. Latou te ola i le taimi nei. O ananafi ma a taeao e le taua. Peitai, latou te faaalua lo latou sagisagi i mea o le a tutupu, ma talu ai e le mafai ona latou malamalama i le uiga o taimi, o le a latou fesilisili mo mea o le a tutupu i le lumanai, "O a taeao?"
8. Latou te fiafia e faalogologo i tala ma solo faigofie. E fia faalogologo pea lava pea i tala latou te fiafia i ai e aunoa ma sina suiga laitiiti. Pe a maea ona faalogologo i le tala, ona latou mananao ai lea e faatino i taga ia tagata o loo i ai i le tala.
9. E mafai ona latou aoao e tatalo pe a tuuina atu i ai sina fesoasoani laitiiti.

Tailima Tausaga

O tamaiti tailima tausaga ua agai atu ina latou mautinoa i latou lava ma ua mafai ona faalagolagoina. E masani ua latou aoao e faia mea e tatau ona latou faia i le fale. E taaalo lelei foi ma isi tamaiti, ae e mafai lava foi ona latou faafiafiaina i latou lava i le tele o auala, e pei o le tafue solo po o le tusitusi o ata. O mea ua ta'ua i lalo o uiga masani ia mo se lima tausaga:

1. Ua faasolosolo pea ona tupu ma malolosi uaua o o latou tino. Ua mafai nei ona tafue, tatafiti, ma musa vaetasi. Ua mafai ona faigofie ona latou tosoina se taavale toso.
2. O uaua laiti ua mafai ai ona latou faapipiina, 'oti'oti mai ata, ma valivali a latou ata tusi, e ui lava i lea, atonu o le a le mafai ona alu tonu i luga o laina. E toatele foi ua mafai ona nonoaina o latou seevae.
3. Ua sili atu ona faalagolagoina ma tutoatasi nai lo le taifa tausaga. E masani ona fiafia e fesoasoani i feau i le fale ma e fiafia lava pe a mafai ona galulue ma o latou matua.
4. E faamaoni lava pe a fesili mai, "O le a le mea e faaoga i ai lena mea?" po o le "E faapefea ona faaoga lea mea?" Latou te mananao ma e tatau foi ona latou mauaina tali 'anoa ma le faamaoni, i le gagana ma faamatalaga e mafai ona latou malamalama i ai.
5. Latou te alolofa i o latou faiaoga ma latou te manatu o se matuai faamanuiaga lava pe a nonofo i o latou tafatafa. E fiafia lava pe a fesili atu faiaoga ia i latou e fesoasoani atu i le faiga o le lesone e ala i le uuina i luga o se ata po o le faia o se isi mea e fesoasoani ai.
6. Latou te fiafia i galuega faivaega ma faatinoga i tagata e uiga i aiga.
7. Latou te fiafia e faalogologo ma faamatala tala, ma latou te fesili mai pea lava pea i le tala masani. O le faifai soo o le ala aupito sili lea o lo latou aoaoina. E masani ona mafai ona latou faamatala se tala e toetoe lava o le upu i le upu a o latou susueina itulau o se tusi.
8. E masani latou te faauo, lagona mo isi, loto alolofa ma fesoasoani ae a le faia le mea latou te mananao ai, e mafai foi ona avea i latou ma tagata tauaimisa.
9. Latou te mananao e maua ni avanoa lelei fou e faaali atu ai ua latou matutua ma malolosi.
10. E mai le sefulu i le sefululua minute le umi o se taimi e te ua'i atu ai, e vave lava ona sui mai lea gaioiga i le isi. Ua amata ona latou mafaufau ua matutua tele i latou mo le faia o tala e faatino i tamatamailima, ma ua latou mananao i ni gaioiga mo tamaiti matutua, po o ni taimi malolo.
11. E masani ona latou mananao lava e aumai le mea la e taalo ai le isi tamaitiiti sei taalo ai foi ia. Taumafai e taulimaina ma le faaeteete ia tulaga: aoao tamaiti e feauauai.

12. E sili atu lo latou mananao i ni vaega laiti nai lo le toatele. E sili atu lo latou mananao e taaalo ma se uo sili se toatasi nai lo se vaega e toasefulu.
13. Latou te le i iloa lelei le eseeseega o ni mafaufauga ma mea moni. O le mea lea, e mafai ona faapea mai se tamaitiiti o lana uati e gaosia mai i le auro, pe o lona tama e sili atu ona lapoa nai lo se isi lava tama, pe o le i'a na ia mauaina o le umi latou. O se itu masani lenei i se olaga o se tamaitiiti; e umi se taimi e aoao ai e tamaiti le eseeseega o le mea moni ma le mea e le moni. O le a mavae lea itu a o tuputupu ae tamaiti.
14. E naunau lava e aoao. Talu ai e matua moni lava le Tama Faalelagi ia te i latou, e matua fiala lava latou ia te ia ma latou te fesilisili foi ni fesili se tele e uiga ia te ia. Latou te fiala e tatalo ma o le a mafai foi ona latou tatalo e aunoa ma se fesoasoani.

Taiono Tausaga

O le taiono tausaga ua latou maua le pulea lelei o o latou tino ma ua tele naua le malosi e faaoga i le aoaina o tomai fou ma faaatotoaina tomai ua i ai. Mo se faataitaiga, e mafai ona latou aoao e tafue, popo se polo, mapumapu, tafiti ae tu i lima, ma tietie i se uila. Atonu o le taiono tausaga o loo i ai lava ni nai faigata i le faaogaina o musele laiti, ae peitai e mafai ona latou aoao e lolomi mataitusi o le alafapeta, o o latou lava igoa, ma ni nai isi upu. Ua ta'ua i lalo isi uiga masani o le taiono tausaga:

1. Ua faateleina lo latou ua'i mai. E ui lava ina e mafai ona latou le nonofo filemu, e mafai foi ona latou ua'i atu i se gaoiga mo le sefululima i le luasefulu minute, e fua lava i lo latou fiala i ai.
2. Latou te fiala i gaoiga o le tino atoa, e pei o le feaei i laau, gaii i meataalo i malae, po o tautuuga.
3. Latou te fiala i taaloga ma tauvaga faamasani.
4. E taua tele le manatu o se faiaoga ia te i latou. Latou te mananao e nonofo i tafatafa o le faiaoga ma fesoasoani i le faiga o le lesona e ala i le uuina i luga o ata po o le toe la'uina i le potutusi o mea na faaoga.
5. E fiala lava e faalogologo i tala, faatinoina tala i taga, ma faafoliga i ai. E toatele e mananao e faaoga lavalava o tagata matutua.
6. E agalelei lava, agaalofo, ma augofie seia oo lava ina le mafai ona pule lava latou, ona amata foi lea ona tauaimisa.
7. Atonu ua atoatoa i latou i le tafue, osooso, ma le musa. Latou te fiala e faaogaina nei tomai i taaloga.
8. E popole lava i latou po o le fea amio e lelei ae po o le fea foi e leaga.
9. Ua faateleina lo latou faatuatua i le Tama Faalelagi ma Iesu Keriso. O le tele lava o tamaiti taiono tausaga e mafai ona tatalo toatasi pe afai na latou faia i le aiga po o isi vasega.

Taifitu Tausaga

I le fitu o tausaga, o la e lava e lalata tamaiti i o latou matua ma o loo talisapaia lava lo latou alolofa, tausiga, ma lagona ootia, ae peitai ua amata ona tele atu le fegalegaleai ma tagata ma tulaga i fafo atu o le aiga. Ua i ai lava o latou manao ma mananao ina ia faatagaina i latou e faia nisi o a latou lava faaiuga. E tiotio, naunau, ma matua fiala tele i le olaga o loo siomia ai i latou. Latou te suesue gaoiga e tele ma e mananao e toe fai gaoiga e faamalieina ai i latou. Ua ta'ua i lalo uiga masani o le taifitu tausaga.

1. Ua pulea lelei o latou musele tetele, ma ua oo ina tauagafau, saosaoa, ma tiotio.
2. Ua faatupuina le pulea lelei o o latou musele laiti. Ua mafai ona faigofie ma sao lelei le tusilolomi.
3. E toatele e fiafia i taaloga e tu'i ai le tino, ma faia pea lava pea taaloga e tasi.
4. E masani lava ona tatemeteme.
5. E fiafia e faaputupu mai mea ma talanoaina. E fiafia foi e talanoa i mea sa faia e i latou lava po o vaega foi.
6. O le umi o taimi e mafai ai ona ua'i atu ua faatupuina; o le matutua o nei tamaiti ua mafai ona latou faamaeaina se galuega pe afai e fiafia i ai, tusa lava pe luasefulu i le luasefululima minute. E moomia lava le fesuisui ai o gaoioiga i le tele o lesona.
7. Ua amata ona le toe faifai mea faatasi ma tagata o le isi itupa.
8. Ua amata ona le toe fiapule ma toe mananao e fai a latou lava mea.
9. Ua amata ona tutoatasi ma 'anoa o latou mafaufauga.
10. Ua latou iloa le sa'o ma le sese ma e faitio lava i tagata e le faia mea ua latou manatu e sa'o.
11. Ua naunau lava i o latou papatisoga.
12. Ua mafai ona latou tatalo na o i latou ma e masani latou te faamoemoe e tali vave mai a latou tatalo.
13. Latou te mitamita i le mea moni ua mafai ona latou anapogi pe a laitiiti e tasi le aiga i Aso Sa anapogi ma e tologi a latou sefuluai.

**O Taiala Faapitoa
mo le Faaofiaina
ai o i Latou e
Faaletonu Tino
po o Mafaufau**

Ua faatuina e le Faaola le faaitaiga mo i tatou ia lagona ma faaalua le alofa mo i latou e faaletonu tino po o mafaufau. Ina ua ia asiasi atu i Sa Nifae ina ua mavae lona toetu, sa ia fetalai atu:

“Po ua ia te outu nisi ua mama'i? Aumaia ia i latou iinei. Po ua ia te outou ea nisi ua pipili, pe tauaso, pe setu, pe manu'a, pe lepela, pe mamae, pe tutuli, pe puapuagatia i se tasi mea? Ina aumaia ia i latou iinei, ou te faamaloloina i latou, aua ua mutimutivale lo'u alofa ia te outou; ua tumu lo'u loto i le alofa” (3 Nifae 17:7).

I le avea ma se faiaoga o le Peraimer, ua e i ai i se tulaga sili ona lelei e faaali atu ai lou alofa mutimutivale. E ui ina faapea e le i aoaoina oe e tuuina atu se fesoasoani faapolofesa, e mafai lava ona e malamalama ma faafailele tamaiti e faaletonu tino po o mafaufau. E manaomia le manatu mamafa, malamalama, ma se agaga naunautai e faaafia tamaiti taitoatasi o le vasega i gaoioiga aoao.

O tamaiti e faaletonu tino po o mafaufau e mafai ona ootia e le Agaga tusa lava po o le a le maualuga o le malamalama ua i ai. E ui lava o nisi tamaiti atonu e le mafai ona auai i le taimi atoa o le Peraimer, e tataua ona latou maua le avanoa e auai tusa lava pe na o sina taimi puupuu e lagonaina ai le Agaga. Atonu e mafai foi ona i ai se uo e malamalama i manaoga o se tamaitiiti e la te nonofo faatasi i le taimi o le Peraimer nei moomia e le tamaitiiti se taimi e alu ese mai ai i le vasega.

Atonu e i ai nisi tamaiti o le vasega e i ai tulaga faaletonu mo le aoaoina, faaletonu faalemafau, faafitauli o le gagana po o le tautala, tauaso pe tutuli, faafitauli faavafealoai, ma'i o le mafau, faafitauli o le gai oi ma le feosoosofai solo, faafitauli tuga o le soifua maloloina. Atonu o nisi e faigata ma e le masani i tu ma aganuu o loo ola ai. Pe o le a lava le tulaga o tagata taitoatasi, e tutusa uma lava manaoga e manaomia e tamaiti taitoatasi, o le alofaina lea ma taliaina, ia aoao le talalelei, ia lagonaina le Agaga, ia faamanuiaina lona auai, ma auu atu i isi.

E mafai ona fesoasoani nei taiala ia te oe e aoao ai se tamaitiiti e faaletonu le tino po o le mafau.

- Aua e te na o na mafau i le faaletonu o le tino po o le mafau, ae aoao ia iloa le tamaitiiti. Ia faaalua ou uiga masani, o le faauo, ma ia agaaloa.
- Aoao e uiga i mea faapitoa e malosai ai le tamaitiiti ma ana lu'i.
- Ia faia taumafaiga uma lava e aoao ma faamanatu ai i tamaiti o le vasega o latou tiutetauave o le faaloalo i tagata uma o le vasega. O le fesoasoani i se tamaitiiti o le vasega e i ai se faaletonu, e mafai ona avea ma se tulaga FaaKeriso e aoao mai ai le vasega atoa.
- Saili ni metotia aupito sili mo le aoaoina o le tamaitiiti e ala i le faafesota'ia o matua, ma isi tagata o le aiga, ma le tamaitiiti pe a talafeagai.
- A o le i tofiaina tamaiti e faaletonu tino poo mafau e faitau, tatalo pe auai i se faatinoga, fesili muamua i ai po o ni lagona e uiga i le auai i se faatinoga a le vasega. Ia faatauaina tomai ma taleni a tamaiti uma ma vaai ni auala e mafai ai ona fiafia e faatino lelei.
- Faaoga mea e faatino ai lesona ma nofoaga e talafeagai ma manaoga taitasi o tamaiti e faaletonu tino po o mafau.

O le Taulimaina o Faafitauli o le Faasaunoa

A o avea oe ma faiaoga, ua mafai ona e iloaina tamaiti o lau vasega e pologa i lagona po o le tino ona o le faasaunoa. Afai ua e manatu popole i se tamaitiiti o lau vasega, faamolemole talanoa ma le epikopo. A o e sauniunia ma tuuina atu se lesona, ia e tatalo mo le taitaiga ma le faasinoga a le Alii. Fesoasoani i tamaiti taitasi o lau vasega ina ia lagona o ia o se atalii/afafine faapelepele a le Tama Faalelagi ma e alolofa le Tama Faalelagi ma lesu Keriso ia te i tatou uma lava taitoatasi ma e finagalo ina ia tatou fiafia ma saogalemu.

E Maua le Fiafia i le Filifilia o le Mea Tonu

Lesona

1

Faamoemoega

la fesoasoani i tamaiti taitasi ina ia malamalama e maua le fiafia i le filifilia o le mea tonu.

Sauniuniga

1. Suesue ma le agaga tatalo le Mataio 5:6 ma le 3 Nifae 12:6. Tagai foi i le MFF 58:27 ma le *Aoaoga Faavae o le Talalelei* (31110), mataupu e 4.
 2. Fai se siata o le FMT. Faapipii le ata 2-1, o Iesu ma Se Tamaitiiti, i se pepa malo lapoa. Tusi ia mataitusi *FMT* i luga ae o le ata ma upu nei, *O le a ou filifilia le mea tonu* i lalo ifo o le ata. Ia faasaina lenei siata mo le faaogaina i lesona o lo o mulimuli mai.
 3. Talanoa i matua o tamaiti taitasi ina ia aoao mai ai ni faamatalaga e uiga i tamaiti e faamatala atu i le vasega.
 4. Sauni e usu pe faitau upu o le pese “Filifili le Ala Sa’o” (*Children’s Songbook*, p. 160). O upu o lenei pese o lo o i ai i tua o le tusi.
 5. O mea e manaomia:
 - a. O se Tusi Paia po o se Tusi a Mamona.
 - e. Penisina, laupapa, solo.
 - i. O se mama o le FMT mo tamaiti uma e le i maua se mama (tagai i le “Faamatalaga mo Vasega” i le “Fesoasoani mo Faiaoga,” i. vii).
 - o. O se kopi po o se ata o le talita o le FMT (o lo o maua i luma o le tusi) mo tamaiti taitasi.
 - u. Penivali ma seleulu.
 - f. O se fasi vulu umi mo tamaiti taitasi.
 6. Fai ni sauniuniga e tata ai mo ni gaioiga e faamauoa ai e te manao e faaogaina.
-

Faalautelega Fautuaina o le Lesona

Fai le tatalo amata, faailoa atu lou alofa i le Tama Faalelagi, Iesu Keriso, ma tamaiti o le vasega.

E Alofa le Tama Faalelagi ma Iesu ia i Tatou

Gaioiga e faatosina mai ai

Ta’u atu i tamaiti sina faamatalaga e uiga ia te oe ma ou lagona ma naunautaiga mo le vasega a le Peraimeri i lenei tausaga. Faailoa atu tamaiti taitasi i isi tamaiti o le vasega, ma tau atu ni nai faamatalaga e uiga ia i latou.

Siata o le FMT

Faaali atu le siata o le FMT lea sa e saunia. Tau atu i tamaiti o le a latou aoao e uiga ia Iesu Keriso lo tatou Faaola, i le Peraimeri i lenei tausaga. O se tasi o mea taua o le a latou aoaoina o le alofa lea o Iesu mo i latou taitoatasi. Molimau atu e alofa Iesu i tamaiti taitasi o le vasega. Tau atu tamaiti i o latou igoa e faapei o le faataitaiga lenei: “E alofa Iesu ia Stephanie.” Tau atu i tamaiti e alofa foi le Tama Faalelagi ia i latou taitoatasi.

E Finagalo le Tama Faalelagi ma Iesu Keriso ia Tatou Fiafia

Faamatalaga
a le Faiaoga

Tau atu i tamaiti ona o le alolofa tele o Iesu Keriso ma le Tama Faalelagi ia i tatou taitoatasi, o lea ua finagalo ai i laua ina ia tatou maua le fiafia. Faamatala atu i tamaiti e uiga i se taimi na e lagona moni ai lava le fiafia. (O nisi o faataitaiga e aofia ai le papatisoga, o le fetufaai ma nisi, faia o se mea fiafia ma au uo, galulue ina ia maua le sini, o le fiafia faatasi ma lou aiga, faitau ma aoao e uiga ia Iesu, o le faipoipoina i le malumalu, po o le faia o se misiona.)

Mea e faatino
e tamaiti

Tuu atu le avanoa e talanoa ai tamaiti faatatau i taimi e maua ai e i latou le fiafia. Afai e manaomia e tamaiti le fesoasoani, ia fesili atu i ni fesili e pei o nei:

- E te fiafia pe a e taalo faatasi ma ou uso ma tuafafine?
- E te fiafia pe a e fesoasoani i lou tina po o lou tama?
- E te fiafia pe a e faia se gaioiga e te fiafia lava i ai?
- E te fiafia pe a e sau i le lotu?

O le Filifilia o Mea Tonu e Auala Mai Ai le Fiafia

Tala ma le talanoaga Faamatala atu le tala lenei i au lava upu:

O lakopo o se alii sa talafeagai lelei tausaga o lona matua e auai i la matou vasega. I se tasi aso sa ia fesili ai i lona faiaoga o le Peraimeri pe mafai ona aumai lana fanafao i le vasega. Sa tali atu lona faiaoga, "Filifili le mea tonu, lakopo. Filifili le mea sao."

- O le a sou manatu i le mea sa filifili e lakopo na te faia?

Ina ua ia fesiligia lona faiaoga o le Peraimeri pe tataua ona ia aumai lana uo i le lotu, sa ia faapea mai, "Filifili le mea tonu, lakopo. Ia filifili pea le mea sao."

- O le a le filifiliga ua e manatu sa ia faia?

Sa faalogo lakopo i ona matua o tautala pea i nei upu i le tele o taimi: "Filifili le mea tonu, lakopo. E finagalo le Tama Faalelagi ma Iesu ina ia tatou filifili pea le mea tonu."

- O le a le uiga o le filifili o le mea tonu?

I se tasi aso ina ua foi mai lakopo i le aiga mai le aoga, na ia iloa ai sa tuuina e lona tina se kuki mo ia ma lona uso. E fiafia tele lakopo i kuki, ma e sa ai vave loa lana kuki. Ona ia tilotilo atu lea i le kuki a lona uso. E le o iai i le fale lona uso, ma e leai foi se isi i le fale e faapea mai, "Filifili le mea tonu, lakopo. Filifili pea le mea tonu."

- O le a se mea e te faia?
- O le a se mea e fai e lakopo pe afai na te filifili le mea tonu?

Sa ai e lakopo le kuki a lona uso. Ina ua foi mai le uso o lakopo i le fale, sa ia iloa ai ua leai se kuki mo ia. Sa ia manatu ua galo i lona tina ona tuu se kuki mo ia, ma sa ia faanoanoa lava. Sa faanoanoa lakopo ina ua ia 'aia le kuki a lona uso.

- Pe sa filifili ea e lakopo le mea tonu?
- Pe sa fiafia lakopo i lana filifiliga?
- O le a le mea e ao ona faia nei e lakopo?

Fesoasoani i tamaiti e mafaufau i ni auala e mafai ai e lakopo ona faasao lana filifiliga sese. Faamamafa atu e ao lava ona tatou taumafai pea e filifili le mea tonu, ae afai ua tatou filifili le sese, e ao ona tatou taumafai e faasao a tatou filifiliga sese.

Afai tatou te faia ni filifiliga sese o le a tatou faanoanoa, ae afai tatou te faia ni filifiliga sao o le a tatou fiafia.

Mau

Tau atu i tamaiti o Iesu na ia fetalai mai o le a tatou fiafia pe a tatou filifili le mea tonu. Faitau leotele le Mataio 5:6 po o le 3 Nifae 12:6 (seia oo i le *amiotonu*). Faamatala atu o le “fiaai ma le fiainu i le amiotonu” o lona uiga o le filifili o mea tonu. O le a faamanuiaina i tatou pe a tatou filifili mea tonu.

FMT o lona faaumi o le Filifili Mea Tonu

Gaioiga i le laupapa

- E faapefea ona faailogaina e lou tina se mea totino a oe e aunoa ma le tusia o lou igoa atoa? (E mafai ona ia faaaogaina mataitusi muamua o lou igoa.)

Faamatala atu o mataitusi muamua o o tatou igoa o mataitusi ia e amata ai o tatou igoa.

Tau atu i tamaiti mataitusi muamua o lou igoa. Tusi i luga o le laupapa ma toe tau atu lou igoa, a o e tusi atu i mataitusi muamua taitasi i le taimi talafeagai.

- O a mataitusi amata o lou igoa?

Tusi ia mataitusi amata o igoa o tamaiti i luga o le laupapa ma faailoa atu le ala o lo o tau mai ai e mataitusi o latou igoa. Tusi ia mataitusi muamua ona faatoa tusia ai lea o le atoaga o le igoa. (Afai e toatele lau vasega, ia faaaoga ni nai igoa e aveva ma faataitaiga.)

Ia tusia le FMT faasolo mai i luga agai i lalo i luga o le laupapa, e pei ona faaalua mai lalo. Ia sii lima o tamaiti pe afai latou te mafai ona faitau mataitusi.

F
M
T

Faitau leotele ma le vasega atoa ia mataitusi amata. Tau atu i tamaiti o nei mataitusi e amata ai ni upu taua se tolu. Tusi upu nei i luga o le laupapa:

Faia
Mea
Tonu

Faitau upu ma tamaiti ona latou toe faitau mai lea o mataitusi muamua. Ona faitau faatasi lea o upu o lo o maua mai i mataitusi muamua.

Faamamafa atu i tamaiti pe a latou faapea mai “FMT,” e ao ina latou mafaufau i le “Filifili o mea tonu.” Fai atu ia i latou o nei mataitusi o le a fesoasoani latou te manatua ai e mulimuli atu ia lesu Keriso ma faia mea latou te maua ai le fiafia.

E Mafai Ona Tatou Manatua E Filifili Mea Tonu

Siata o le FMT	Faasino le ata o lesu Keriso i luga o le siata o le FMT. Tau atu i tamaiti o le tausaga nei i le Peraimeri o le a latou aoao ai ni mea se tele sa faia ma aoao atu e lesu a o iai o ia i le fogaeleele. Faamatala atu sa faia e lesu mea tonu uma lava, ma e ua ia finagalo ina ia tatou faia mea ina ia tatou fiafia ai ma maua ai foi e isi le fiafia. Ia tutu tamaiti ma fai faatasi ia upu o loo i luga o le siata: “O le a ou filifili mea tonu.”
Pese	Fesoasoani i tamaiti e usu pe faitau upu o le pese “Filifili le Ala Sa’o.” Toe usu faatele le pese seia mafai e tamaiti ona usu pe fai nisi upu e i latou lava.
O le Mama o le FMT	Tuuina atu mama o le FMT i tamaiti e le o i ai ni a latou mama (afai e le maua ia mama o le FMT, ona faamisi lea o le gaioiga o le talita o le FMT, ae talanoaina mataitusi i luga o le talita). Ia tilotilo uma tamaiti ia latou mama. <ul style="list-style-type: none">• O le a le faaumiina o mataitusi o lo o i le mama? (Filifili mea tonu.) Tau atu i tamaiti o a latou mama FMT e fesoasoani ia latou manatua ai e finagalo lesu ina ia latou filifili mea tonu.
Gaioiga o le Talita FMT	Tufa atu i tamaiti taitasi ia penivali ma se kopi o le talita o le FMT latou valivaliina. Fesoasoani i tamaiti i le tipiina o le talita ma faia se pu laititi i le pito i luga ina ia mafai ona tui ai le fasi vulu. Nonoa le vulu ina ia mafai e le tamaitiiti ona asoa le talita i lona ua.

Aotelega

Talanoaga faamanatu	<ul style="list-style-type: none">• O le a le uiga o le FMT?• O le a le uiga o le filifilia o mea tonu?• O ai e alofa ia i tatou taitasi ma manao ina ia tatou fiafia (Tama Faalelagi; lesu Keriso.)• O le a le mea e finagalo le Tama Faalelagi ma lesu tatou te faia ina ia tatou maua ai le fiafia?
Molimau	Tuuina atu lau molimau e alofa le Tama Faalelagi ma lesu Keriso ia i tatou ma e finagalo ina ia tatou maua le fiafia. Tau atu i tamaiti tatou te maua le filemu ma le fiafia i le mulimuli i le Tama Faalelagi ma lesu Keriso ma filifilia mea tonu. <p>Faamalo atu i tamaiti mo le filifilia o le mea tonu e ala i le auai mai i le Peraimeri, ma faamalosiaiu atu ina ia latou o mai pea i vaiaso taitasi.</p> Faamalosiaiu atu i tamaiti e tauloto ia upu i luga o le siata o le FMT (“O le a ou filifili le mea tonu”) i le vaiaso o lumanai. <p>Tofi se tamaitiiti e faia le tatalo faai.</p>

Gaoioiga e Faamauoaina Ai

Filifili mai i gaoioiga nei mea e talafeagai lelei mo tamaiti i lau vasega. E mafai ona e faaaogaina i le taimi o le lesona po o le lesona faamanatu ma le aotelega. Mo nisi taiala faaopoopo, vaai le “Taimi o le Vasega” i le “Fesoasoani mo Faiaoga.”

1. Faamatala atu i tamaiti o le a latou aoaoina i le Peraimeri i lenei tausaga ni mea se tele e uiga i le filifili o mea tonu.

Faaali atu ata 2-4, O le Muai Olaga; ata 2-24, Valaauina o Faifaiva; ata 2-39, O le Perofeta o Iosefa Samita. Tau atu i tamaiti o le a latou aoao i nisi tagata taua sa filifili i mea tonu. Tuuina atu ni nai faamatalaga pupuu e uiga i ata taitasi.

- Ata 2-4. Sa matou filifili le mea tonu i lo matou filifili lea matou te o mai i le lalolagi (vaai le lesona 4).
- Ata 2-24. Sa filifili le mea tonu e Aposetolo a Iesu ina ua latou tuua lo latou faiva ae mulimuli atu ia te ia (vaai le lesona 15).
- Ata 2-39. Sa filifili le mea tonu e Iosefa Samita i lona tatalo atu e fia iloa le ekalesia moni (vaai le lesona 20).

2. Ina ia fesoasoani ia iloa lelei e le tasi tamaiti le isi, ia tusia igoa o tamaiti i luga o ni fasipepa ma tuuina i totonu o se atigipusa. Filifili e le tamaititi lava ia se igoa mai le pusa ma tuuina atu ni faamatalaga e uiga i le tagata lea seia mateia mai e le vasega le tagata o lo o faamatalaina. O nisi o faamatalaga e aofia ai “O lenei tagata e mata ataata,” “O lenei tagata o lo o ia ofuina se ofu lanumoana,” po o le “O lenei tagata e uliuli lona lauulu.”

3. Faamatala ni taga atonu e fai e tamaiti. Tau atu i tamaiti e tutu i luga pe afai o taga e tau mai ai o le filifiliga sao lea a e nonofo i lalo pe afai o le taga o lo o faaalua mai ai le filifiliga sese. Faaaoga le faataitaiga o lo o ta’ua i lalo po o le fai foi o ni a oe faataitaiga:

- Ala po ina ia saunia mo le lotu i le taimi tatau ai.
- Faaali atu ma le leotele lou le fiafia pe afai ua le maua le mea o lo o e manao ai mo le meaai o le taeao.
- Fesoasoani i lou tuafafine laitiiti e sue lona seevae ua leiloa.
- Faatalofa atu i le tamaititi fou o lau vasega i le Peraimeri.
- Tatū ou vae ma faapao a o e sau i totonu o le faletatalo.
- Mafaufau ia Iesu Keriso i le taimi o le sauniga faamanatuga.
- Faalogo ma le ffilemu i le lesona i lau vasega o le Peraimeri.

E Mafai Ona Ou Filifili Le Mea Tonu

Faamoemoega

la fesoasoani i tamaiti taitasi ina ia malamalama e mafai ona ia filifili le mea tonu e ala i lona faia o le fesili, “O le a le mea e manao lesu ou te fai?”

Sauniuniga

1. Suesue ma le agaga tatalo le 2 Nifae 31:10.
 2. Fai se faamoegamanu ma tuu i ai ni fua o se manulele ina ia faamalamalama ai le tala o lo o i le lesona. Faatumu se pesini i ni laufalafala, vaovao, po o ni vulu. Tuu i ai ni fuamoa ua vela i le faamoegamanu. Afai e le maua ni fuamoa, ona oti lea o ni pepa foliga i ni fuamoa ma tuu i totonu o le faamoegamanu.
 3. Faanumera ni fasipepa se lima amata mai i le tasi e oo i le lima ma tuu i totonu o se taga laitiiti.
 4. Sauni e usu pe faitau ia upu o le pese “Ou te Taumafai ia Faapei o lesu” (*Tusipese a Tamaiti*, i. 78). O lo o i ai upu o lenei pese i tua o le tusi lesona.
 5. O mea e manaomia:
 - a. O se Tusi a Mamona
 - e. Siata o le FMT (tagai i le lesona 1).
 6. Fai ni sauniuniga e tatau ai mo ni gaioiga e faamauoa ai e te manao e faaogaina.
-

Faalautelega Fautuaina o le Lesona

Tofi se tamaitiiti e faia le tatalo amata.

Afai na e uunaia tamaiti e faia se mea i le vaiaso, ia toe tulitatao nei pe na fai. E mafai ona latou taulotoina upu mai le siata o le FMT (“O le a ou filifili le mea tonu”).

E Finagalo Iesu Keriso Ina Ia Tatou Filifili Mea Tonu

Gaioiga e faatosina mai ai

Ia taaalo tamaiti i le taaloga “Mulimuli i le Taitai.” Ia tutu tamaiti i le laina. O le tamaitiiti o lo o muamua i le laina e tamoe, musa, tafue, po o le faia foi o se isi taga agai atu i le isi itu o le potu. O isi tamaiti e mulimuli atu, ma faia taga o lo o faia e le o muamua. Ona alu lea o le tamaitiiti lea na mmuamua i le iu o le laina, ona avea loa lea o le tamaitiiti lona lua ma taitai. Fai pea seia oo uma tamaiti e avea ma taitai.

Talanoaga o mau

Faitau leotele le vaega muamua o le 2 Nifae 31:10 seia oo atu i le Mulimuli mai ia te au. Faamatala atu o lesu na saunoa i nei upu. E finagalo Iesu tatou te mulimuli atu ia te ia.

- E faapefea ona tatou mulimuli atu ia Iesu?

Faitau leotele le vaega o lo o totoe o le 2 Nifae 31:10. Faamatala atu tatou te mulimuli ia Iesu Keriso pe afai tatou te usiusitai i poloaiga ma faia mea e ao ona tatou fai.

Siata o le FMT

Faaali atu le siata o le FMT. Fai atu i tamaiti a o latou aoao atili ia lesu o le a mafai ona latou faia filifiliga sili ona tonu, aua o aoaoga a lesu o lo o tau mai ai mea tonu.

Faamatala atu afai e i ai ni a tatou filifiliga faigata e fai, e mafai ona tatou fesili ifo ia i tatou lava se fesili e fesoasoani tatou te iloa ai le mea tonu. O le fesili, “O le a le mea e finagalo lesu ou te fai?”

Tala ma le talanoaga

Faamatala atu i au lava upu le tala lenei, ma faaaoga ai le faamoegamanu na e saunia e faamalamalama ai:

O se tamaitiiti e igoa ia Ualeni sa nofo i tafatafa ane o se nofoaga e faasaoina ai manulele. O le galuega a le tama o Ualeni o le fesoasoani lea i le faasaoina o manulele. Sa maua e Ualeni se faamoegamanu i le vao uumi lava i tafatafa ane o lona aiga, ma sa ia fiafia e tilotilo i fuamanu o lo o i le faamoegamanu pe a alu ese le tina o manulele. I se tasi aso a o matamata ia Ualeni i fuamanu, sa ia faalogoina se leo tele. Sa ia tepa ae ma iloa ai tamaiti e toalua mai lana aoga ua la fanaina se manulele i la laua fanamemei.

Sa iloa mai e tama e toalua ia Ualeni ma o mai e matamata i le faamoegamanu. O le tasi o tama ua manao e tatae le fua o le manulele. Sa mafai ona tauanau e Ualeni ia tama ina ia aua nei faia lona mea, ma sa ia fai atu e sa i le tulafono le fasi o manulele i le nofoaga lea e faasaoina ai. Sa fai atu tama ia Ualeni ina ia aua nei tauina i se isi sa la fanaina le manulele. Sa le i mananao i laua e faasalaina ona o le solia o le tulafono. A o agai atu Ualeni i le fale, sa ia savalivali lemu lava, ma mafaufau i le mea e ao ona ia fai. Afai na te tau i lona tama ia tama, atonu o le a laua taufaailili pe fai foi se mea e lavea ai o ia.

Faasino i le ata o lesu o loo i le siata o le FMT

- O le a se fesili e ao ona fesili ai Ualeni ia te ia lava ina ia fesoasoani ai ia te ia na te filifili le mea tonu? (“O le a le mea e finagalo lesu ou te fai?”)
- O le a le mea e te fai?

Sa tonu ia Ualeni e ta’u tama i lona tama. Sa faapea mai lona tama o le a ia talanoa i tama ma o la matua. Ina ua tau e Ualeni i lona tama e popole o ia pe a vaai i tama i le aoga, sa fautua atu le tama o Ualeni e saili e ia se auala e avea ai tama ia ma ana uo.

Sa le manao Ualeni e faauo atu i ni tama latou te tafanaina manulele ma taei o latou fua. Sa ia le fiafia ina ua fautua atu lona tama i lona mea. I lona po atoa sa mafaufau ai Ualeni i le mea na fai mai ai lona tama. Ua i ai le isi fuafuaga e faia i ai se faaiuga a Ualeni.

- O le a se faaiuga e ao ona faia e Ualeni?

Toe faasino atu le ata o lesu i le siata o le FMT.

- O le a se fesili e ao ona fesili ai Ualeni ia te ia lava? (“O le a le mea e finagalo lesu ou te fai?”)
- O le a le mea e ao ona fai e Ualeni?

Ina ua toe vaai Ualeni i tama, sa faitai i laua ina ua ia ta’ua i laua i lona tama. Sa la faamata’uina o ia o le a la fasia. Sa fefe ia Ualeni, a e sa ia manatu o le a ia faia le mea e finagalo lesu na te faia. Sa ia fai atu i tama o le a o atu i laua ma lona tama e sopo i mauga i le Aso Toonai, ma sa ia fesili atu pe la te mananao latou te o. Sa ofo tama ma sa le tautala mo sina taimi. Sa le manatu i la’ua o le a fia faauo ane Ualeni ia te i laua. Mulimuli ane, sa malilie i laua latou te o. A o faamavae atu Ualeni i tama,

sa ia maua le lagona filemu. Ua ia iloa o le faauo atu i tama o le mea tonu lea e fai. (Adapted from Claudia Remington, "The Nest," *Friend*, May 1980, pp. 2–5.)

- Aisea na maua ai e Ualeni se lagona filemu?
- O anafea sa e maua ai se lagona filemu ona ua e faia se filifiliga tonu ma faia le mea ua finagalo ai lesu?

Valaaulia tamaiti e talanoa i mea na latou vaai ma oo i ai ina ua latou filifili le mea tonu.

E Mafai Ona Tatou Faia Mea E Finagalo Iesu Keriso Tatou te Faia

Talanoaga

Ia toe fai e tamaiti le fesili "O le a le mea e finagalo Iesu ou te fai?" Tau i tamaiti o le a faataitai ona latou tali i lenei fesili. Faaali atu le taga po o le mea o loo tuu ai fasipepa ua faanumeraina. Ia tofu maua e tamaiti uma le avanoa e filifili mai ai se fasipepa. Faitau le tulaga e fetau ma le numera ua filifilia e tamaiti taitoatasi, ma ia tali mai e le tamaitiiti le fesili. (Afai e toatele lau vasega, atonu o le a e manao e toe faaopoopo nisi tulaga.)

1. O loo e fauina ni mea i au poloka. Ua talepe e lou tuafafine pepe au mea sa fai.
 - O le a le fesili e tatau ona e fesili ai ia te oe lava?
 - Mata o le a se mea e manao Iesu e te faia?
2. Ua sau lau uo i lo outou fale lua te taaalo. E manao lou uso e tou te taaalo ma lau uo, ae e te manao lua te taaalo na o oulua ma lau uo.
 - O le a se fesili e tatau ona e fesili ai ia te oe lava?
 - Mata o le a se mea e manao Iesu e te faia? (Faamanino atu i ai o le taaalo ma lou uso e le na o le pau lena o le tali; fesoasoani i tamaiti ina ia aumaia nisi ituaiga tali.)
3. E te manao tou te taaalo i le polo ma tamaiti o lo outou tuaoi. Latou te upuvale ia te oe ma tuli oe i le tou aiga. Ua e lagonaina foi lou fia upuvale ia te i latou.
 - O le a se fesili e tatau ona e fesili ai ia te oe lava?
 - Mata o le a se mea e manao Iesu e te faia?
4. Ua faatonuina oe e lou tina e teu faalelei lou moega ae e te le i alu e te taalo. O lo o faatali au uo i le faitotoa.
 - O le a se fesili e tatau ona e fesili ai ia te oe lava?
 - Mata o le a se mea e manao Iesu e te faia?
5. O lo o manaomia e lou tama se fesoasoani mo le faamamaina o tafatafa o lo outou fale. E sili atu ia te oe lou alu i totonu o le fale e faauma ona faitau lau tusi.
 - O le a se fesili e tatau ona e fesili ai ia te oe lava?
 - Mata o le a se mea e manao Iesu e te faia?

Faamalamalama e le o ta'u sa'o maia i aoaoga a Iesu mea e ao ona tatou faia i tulaga uma. E finagalo Iesu tatou te aoao e faia filifiliga poto. E finagalo o ia tatou te aoao e mafaufau ma faaali atu le alofa ma le agalelei.

Aotelega

Pese

Usu pe faitau faatasi ma tamaiti upu o le "Ou te Taumafai ia Faapei o Iesu."

Molimau

Faamanatu i tamaiti e mafai ona tatou faapei o Iesu Keriso pe a tatou filifili le mea tonu. Molimau atu e alofa Iesu ia te i latou ma e finagalo o ia latou te filifili le mea tonu ina ia latou maua lagona fiafia ma le toafilemu.

Uunai tamaiti ina ia latou fesili ifo ia te i latou lava, “Mata o le a se mea e manao Iesu ou te faia?” pe a fai a latou faaiuga i lenei vaiaso.

Tofi se tamaitiiti e faia le tatalo faaiu. Fai i le tamaitiiti o le a tatalo e talosia tamaiti o le vasega ina ia latou manatua e fesili ifo ia te i latou lava pe o le a se mea e finagalo Iesu latou te faia.

Gaoioiga e Faamauoaina Ai

Filifili mai i gaoioiga nei mea e talafeagai lelei mo tamaiti i lau vasega. E mafai ona e faaaogaina i le taimi o le lesona po o le lesona faamanatu ma le aotelega. Mo nisi taiala faaopoopo, vaai le “Taimi o le Vasega” i le “Fesoasoani mo Faiaoga.”

1. Tufa pepa ma vali i tamaiti ma fai i ai e tusi ata o mea e finagalo Iesu latou te faia, e pei o le o mai i le lotu, fesoasoani i o latou matua, faamafanafana i se tamaitiiti faavauvau, po o le taaalo ma o latou uso ma tuafafine. Ia tusia i pepa a tamaiti taitasi upu nei, *Mata o le a se mea e manao Iesu ou te faia?*
2. Usu pe faitau faatasi ma tamaiti le “Fai Le Mea Tonu” (*Tusipese a Tamaiti*, i. 158) po o le “Lototele o Nifae” (*Tusipese a Tamaiti*, i. 120). O upu o le “Fai Le mea Tonu” o lo o maua i tua o le tusi lesona. A uma ona usu le pese, faamanatu i tamaiti le tala ia Ualeni. Sa faia e Ualeni ni filifiliga faigata.

- Aisea e faigata i nisi taimi ona filifili le mea tonu?

Ta’u i tamaiti e ui lava ina faigata i nisi taimi, ae afai lava tatou te taumafai pea lava pea e filifili le mea tonu, o le a tatou maua lava lagona toafilemu ma le fiafia.

Lototele o Nifae

Na poloaiina e le Alii Nifae e alu ma aumai papatusi

Mai ia Lapana leaga i totonu o le aai

Sa fefefe Lamana ma Lemuelu e taumafai

Sa lototele Nifae. O lana tali lea:

“O le a ou alu; o le a ou fai mea ua poloaiina ai au e le Alii.

Ou te iloa o le a faia e le Alii se ala; e finagalo o ia ou te usitai.”

(© 1986 by Wilford N. Hansen Jr. and Lisa Tensmeyer Hansen. Used by permission.)

3. Fai ni kopi o pepa e tufatufa atu o lo o i le faaiuga o le lesona mo tamaiti taitasi. ‘Oti’oti ni tamai fasipepa o lo o tusia ai igoa i le pito i lalo o pepa e tufatufa atu (aia le tuuina ai numera). Ia tofi tamaiti ma se kopi o le pese ma se seti o fasipepa o lo o tusia ai igoa. Faitau upu o lo o i fasipepa ma le pese o lo o i le pepa e tufatufa atu ma fesoasoani i tamaiti e faafetaui upu o lo o i fasipepa ma le pese. Ave i tamaiti sina kulū po o se teipi e faapipii ai le fasipepa o lo o i ai upu i a latou kopi o le pese. Ia lomina pe tusia e tamaiti o latou igoa i a latou pepa e tufatufa atu.

A uma ona faapipiina e tamaiti a latou fasipepa o upu, fesoasoani i ai e usuina faatasi pe faalua foi le “Filifili le Ala Sa’o”. Faamalo atu i ai i lo latou lelei tele.

Filifili le Ala Sa'o

E i ai se ala _____ (1) _____ e ola fiafia ai;

O le _____ (2) _____ i aso uma.

Ou te aoao i aoaoga a _____ (3) _____

O le a faaali mai ia te au e _____ (4) _____

E tatau ona ou _____ (5) _____.

(1)

(2)

(3)

(4)

(5)

O Au o se Atalii o le Atua

Lesona
3

Faamoemoega

Ina ia fesoasoani ia iloa e tamaiti taitoatasi e alofa le Tama Faalelagi ia te i tatou taitoatasi aua o i tatou o lana fanau.

Sauniuniga

1. Suesue ma le agaga tatalo le Salamo 82:6. Tagai foi i le Eperu 12:9; Mose 1:39; ma le *Aoaoga Faavae o le Talalelei (31110)*, mataupu e 2.
2. Fai se filifili pepa pepe taaalo i le gauluaina lea o se pepa tele (tagai i le ata o lo o i lalo). Tusi se ata o se tagata i totonu o le pepa sa gaugau. 'Oti faataamilo i le ata o le tagata a e aua le otiina le pito o lo o gagau o lo o i ai le tino po o lima. O le a tatala mai ia pepe taalo ua uu lima faatasi. Atonu e te manao e 'oti le faatagata i le vasega, a o matamata tamaiti, pe fai foi se filifili pepa taalo pepa laititi mo tamaiti taitasi.

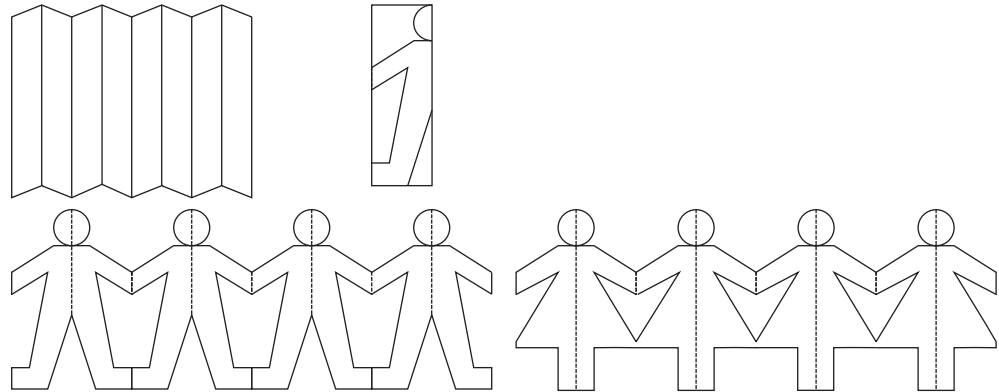

3. Ia saunia ni fasipepa se tolu o lo o tusia ai upu nei:

Agaga

Tino Faaletino

Aiga

4. Sauni e usu pe faitau upu o le pese “E Alofa Mai Lou Tama Faalelagi” (*Tusipese a Tamaiti* i. 228) ma le “O Au o se Atalii o le Atua” (*Tusipese a Tamaiti* i. 2). O upu o le “O Au o se Atalii o le Atua” o lo o i tua o le tusi lesona.
5. O mea e manaomia:
 - a. O se Tusi Paia
 - e. O se faata laititi
 - i. Totigilima e lima mea e tuu ai tamatamailima uma e lima (afai e le maua ona aumai lea o se ata o le totigilima).
 - o. Ata 2-2, Aiga ma le Pepe (62307), po o se ata o se pepa faatoa fanau.
6. Fai ni sauniuniga e tatau ai mo ni gaoiga e faamauoa ai e te manao e faaogaina.

**Faalautelega
Fautuaina
o le Lesona**

Tofi se tamaitiiti e faia le tatalo amata.

Afai na e uunaia tamaiti e faia se mea i le vaiaso, ia toe tulitatao nei pe na fai. Atonu e te manao e tuuina mai ni lipoti o mea na latou faia a o latou fesili, “O le a se mea e manao lesu ou te faia?”

O Ai Au?

Gaioiga e
faatosina mai ai

Fai le fesili:

- O Ai Au?

A maea ona tali tamaiti, toe tau atu lou igoa atoa.

Tusi lou lima i tamaiti taitasi ma fesili atu, “O ai oe?” Ia tali mai tamaiti taitasi i le tau mai o lona igoa. Faamatala atu e tulaga ese i tatou uma taitoatasi.

Talanoaga

Faaali atu le ata 2-2, Aiga ma le Pepe, ona tau mai lea e tamaiti ia tagata o le aiga, po o le faaali atu foi o le ata o le pepe faatoa fanau mai.

- O le a lou manatu e fia tausaga o le pepe lenei?
- O fea na nofo ai lenei pepe a o le i fanau mai o ia i lenei lalolagi?

Faamatala atu sa tatou nonofo uma i le lagi ma le Tama Faalelagi a e tatou te le i o mai i lenei lalolagi. O i tatou o ana fanau. O le ala lena tatou te taua ai o le Tama Faalelagi. Sa tatou nonofo faatasi foi ma lo tatou tina faalelagi ma le fanau uma lava a le Tama Faalelagi. O i latou uma lava ua fanau mai i le lalolagi o se atalii/afafine o le Tama Faalelagi. Tatou te le manatua sa tatou ola faatasi ai ma le Tama Faalelagi, a e tatou te iloa o i tatou o ana fanau aua ua tatou faitau ai i tusitusiga paia.

Mau

Faitau leotele le vaega mulimuli o le Salamo 82:6, amata mai *O outou uma*. Faamatala atu o le uiga o le *maualuga silisili* o le Tama Faalelagi.

Faamatala atu o agaga faamaoni uma a le Tama Faalelagi o lo o fia oo mai i le lalolagi. O le tele o ana agaga ua uma ona fananau mai i le olaga nei, ae o lo o toatele pea o lo o faatalitali e o mai i le lalolagi.

E I Ai o Tatou Agaga

Talanoaga

Faaali atu le fasipepa o lo o tusia ai le upu “Agaga.”

Faamatala atu i tamaiti a o tatou i ai i le lagi a e tatou te le i o mai i le lalolagi, sa leai ni o tatou tino faaletino. O i tatou o ni agaga.

- O le a le agaga?

Faamatala atu o le agaga o se vaega o i tatou o lo o tatou maua ai le ola.

- O le a sou manatu o a foliga o lou agaga?

Faasolo atu le faata laititi e tilotilo i ai le tamaitiiti lava ia. Fesili atu po o faaali mai e le faata se foliga o o latou agaga?

Faamatala atu o o tatou agaga e foliga mai i o tatou tino faaletino. Mo se faataitaiga, e i ai mata, taliga, lima, ma vae o agaga.

Lesona faatino

Tuu se totigilima i luga o le laulau. Tau atu e ui lava ina o lo o foliga mai le totigilima e faapei o se lima, e le mafai ona gaioi e pei o le lima aua e le o i ai se ola. Afai o le

a tuuina le lima i totonu o le totigilima, ona mafai ai lea ona gaioi le totigilima. Tuu lou lima i totonu o le totigilima ma faagaioi ou tamatamailima. Faamatala atu o le totigi ua faapei o le tino faaletino, a e o le lima ua faapei o le agaga. E le mafai ona gaioi o tatou tino e aunoa ma o tatou agaga i totonu i ai latou. E le mafai ona vaaia o tatou agaga i totonu o o tatou tino faaletino, e faapei foi o le le mafai ona vaaia o le lima i totonu o le totigilima. (tagai i le Boyd K. Packer, *Teach Ye Diligently* [Salt Lake City: Deseret Book Co., 1975], pp. 231-33.)

E I Ai O Tatou Tino Faaletino

Talanoaga

Faaali atu le fasipepa o lo o tusia ai le upu “Tino Faaletino.”

Faamatala atu ina ua tatou o mai i le lalolagi, ua maua e i tatou taitoatasi se tino faaletino. Ia tau mai e tamaiti nisi o vaega o o latou tino faaletino, e pei o mata, taliga, lima ma vae.

- O a mea e mafai ona fai e lou tino faaletino?

Gaioiga

Tuu atu i tamaiti e faaigoa ma faaali mai le tele o mea e mafai e o latou tino ona fai, e pei o le oso, musa, gaoioi, tautala, totolo, po o le siva.

Faaali atu i tamaiti le filifili pepe taalo pepa.

- E faapei i tatou o nei pepe taalo pepa? (E i ai foi o tatou lima, vae, ma ulu.)
- O le a lo tatou eseese? (E fausia mai latou i pepa; o tatou tino e fausia mai i aano ma ivi. E le o ola i latou; o lo o ola i tatou. E foliga tutusa uma i latou; tatou te foliga eseese.)
- O le a se vaaiga pe ana foliga tutusa uma i tatou?

Taalogaga

Fai atu i tamaiti e tutu i luga pe a e tuuina atu se faamatalaga o lo o faamatalaina ai i latou. Fai atu e nonofo i lalo pe afai o le faamatalaga e le o faamatalaina ai i latou. Faaoga faamatalaga e faaalai ai mea e tutusa ma eseese ai ia tamaiti i lau vasega e pei o nei:

- Tutu i luga teine uma.
- Tutu i luga tagata uma e lanu enaena o latou mata.
- Tutu i luga tagata uma e i ai o latou isu.
- Tu i luga pe afai e poloni lou lauulu.

Faasino i ai mea e tele tatou te tutusa ai, a e leai ni tagata se toalua e tutusa lelei. Faamatala atu ua fuafuaina e le Tama Faalelagi i tatou taitoatasi ina ia maua se tino faaletino e tali foliga i isi tino a e le tutusa i tulaga uma ma isi tino. E eseese i tatou uma taitoatasi.

E I Ai O Tatou Aiga E Alolofa I Ai Tatou.

Faamatalaga
a le faiaoga

Faaali atu le fasipepa o lo o tusa ai le upu “Aiga.”

Tau atu i tamaiti e alofa tele le Tama Faalelagi ia te i tatou ma o lea na ia auina mai ai i tatou i le lalolagi ina ia maua se tino faaletino. Na ia auina mai i tatou i ni aiga o e latou te tusia i tatou ma aoao i tatou e uiga i le Tama Faalelagi ma Iesu Keriso.

Tala

Faamatala atu le tala lenei i au lava upu:

I se tasi taeao po sa amata ai le savaliga umi a se tama ma lona tamā. Sa mananao i laua e la te faaaluina faatasi lo la aso e fagogota ai, o lea sa sauni ai a

laua meafagota ma amatalia loa le savaliga agai atu i se vaituloto laitiiti, matagofie. Na umi se taimi o savavali i laua ma ua amata ona vaivai le tama ma ua amata ona tuai ma gese lana savali.

Ina ua iloa atu le vai, sa faatopetope atu le tamā i luma e vaai i le matagofie o le lanumoana o le vai. Sa ia manatu o le a maua atu ia e lona atalii.

Ina ua taunuu le tamā i le vai, na ia iloa e le i oo atu lona atalii. Sa ia le iloa atu lona atalii. Sa tuu i lalo le ofe a le tamā ma saili solo loa lona atalii. Sa ia valaau ma le leotele i le malosi na te mafai a e ua le tali mai lona atalii. Sa fefe le tamā. Po ua leiloa lona atalii? Po ua lavea o ia?

Sa tootuli ifo loa le tamā ma tatalo. Sa ia tagi atu i le Tama Faalelagi e fesoasoani ia te ia e saili lona atalii. Ona ia tulai lea ma toe savali agai atu i le auala. E le i pine a e ia maua loa lona atalii. Sa fusi loa e le tamā lona atalii ma tau atu i ai lona alofa tele mo ia. (Adapted from Owen C. Bennion, "Turning the heart of a Father," *Ensign*, May 1971, pp. 28–30.)

Talanoaga

- E faapefea ona iloa e le tama e alofa lona tama ia te ia? (Sa ave e lona tama e fagota, saili ia te ia ina ua leiloa, tatalo mo ia, ma faaali atu lona fiafia ina ua maua o ia.)
- E faapefea ona e iloa e alofa lou aiga ia te oe?

A maea ona tali mai tamaiti, faamatala atu e tele auala e faaalua mai e matua ma aiga latou te alolofa mo i tatou.

E I Ai Lo Tatou Tama Faalelagi e Alofa Ia i Tatou.

Talanoaga

- E faapefea ona e iloa e alofa le Tama oi le Lagi ia te oe?

Pese

Tau atu i tamaiti e alofa le Tama oi le Lagi ia i tatou ma finagalo ina ia tatou fiafia. Ua ia aumai se lalolagi matagofie tatou te ola ai. Usu pe faitau upu o le pese "E Alofa Mai Lou Tama Faalelagi," fesoasoani i tamaiti e fai taga o lo o taua mai:

Pe a ou faalogo (*faaofuofu lima i taliga*) i manulele (*talotalo lima pei ni apaau*)

Pe ou te vaai i le lagi (*sisii malie i luga lima*),

Pe a pau mai le timu (*faatetetete mai i lalo tamatamailima e pei ni mataua o le timu*)

Ma agi mai foi le matagi (*talo i le tasi itu ma le isi itu lima uma e lua*),

Pe a ou tago i se rosa (*faafoliga o lo o sogisogi i se fugalaau*)

Po o se lauu manogi (*savavali i le mea o lo o tutu ai*),

Ou te faafetai mo le lalolagi (*faamafola i tua lima*)

Ua faia e le Tama mo au (*fusi e le tagata ia lava*).

Ua ia faia ou mata ou te vaai ai (*tusi i mata*)

I mea matagofie (*Faapipii faatasi limamatua ae faa'apatā tamatamailima pei ni apaau*).

Ua la faia ou taliga ou te faalogo ai (*tusi i taliga*)

I mea lelei (*faaofuofu lima i taliga*).

Faapea ma le ola, ma le malosi, (*tusi i le fatu*) ma le mafaufau (*tusi i le itu o le ulu*):

Ia faafetai mo ana foafoaga (*faamafola i tua lima*)

Ua ou iloa ai Lona alofa (*tuu lima i luga o le fatu*).

Talanoaga

- O a ni mea e faamanatu mai ai ia te oe e alofa le Tama Faalelagi ia te oe?
- O a ni ou lagona ina ua e iloa ai o oe o le atalii o le Tama Faalelagi ma e alofa o ia ia te oe?

Aotelega

Pese	<p>la usu e tamaiti le fuaiupu muamua o le “O Au o se Atalii o le Atua.” Faamanatu i tamaiti o le <i>Atua</i> o le isi suafa o le Tama Faalelagi.</p> <p>Faamanino atu o upu o le pese o lo o tau mai ai o i tatou taitoatasi o se atalii po o se afafine faapelepele o le Tama Faalelagi ma sa ia fuafuaina tatou te o mai i le lalolagi ina ia maua o tatou tino faaletino. Sa ia fuafuaina foi mo i tatou ina ia i ai o tatou aiga e alolofa ma aoao tatou ina ia tatou toe foi atu ma nonofo faatasi ma ia.</p>
Molimau	<p>Molimau atu e te iloa e alofa le Tama Faalelagi ia te i tatou aua ua ia tuuina mai ia i tatou ni tino faaletino, o se lalolagi matagofie tatou te ola ai, ma ni aiga e alolofa ia i tatou.</p> <p>Unai tamaiti ina ia faafetai i le Tama Faalelagi ia latou tatalo i le po a nanei i le avanoa ua maua e o mai ai i le lalolagi.</p> <p>Tofi se tamaitiiti e faia le tatalo faaiu.</p>

Gaoioiga e Faamauoaina Ai

Filifili mai i gaoioiga nei mea e talafeagai lelei mo tamaiti i lau vasega. E mafai ona e faaogaina i le taimi o le lesona po o le lesona faamanatu ma le aotelega. Mo nisi tiala faaopoopo, vaai le “Taimi o le Vasega” i le “Fesoasoani mo Faiaoga.”

1. ‘Oti taitasi pepe taalo pepa ma tufatufa ia tofi le tamaitiiti ma le pepe. Ia valivali pe teuteuina foi e tamaiti pepe taalo pepa. A maea, ona faaali mai lea o a latou pepe taalo pepa i le vasega. Tau atu le matagofie ma le eseese ua i ai nei ia pepe taalo pepa taitasi. Faamanatu atu e i ai mea e tali tutusa ai i tatou a e leai lava ni tagata se toalua e tutusa lelei.
 2. Ia nonofo tamaiti i se li’o. Togi atu se taga fatupi po o se isi mea mama i se tamaitiiti ma fesili atu e uiga i le lesona. Fai atu i le tamaitiiti e tali mai le fesili ona toe togi atu lea o le taga fatupi ia te oe. Ia fai pea seia maua uma e tamaiti se avanoa e tali ai se fesili e tasi. Faaaoga fesili o lo o i lalo pe fai foi au lava fesili:
 - O fea na tatou nonofo ai a e tatou te le i o mai i le lalolagi? (I le lagi.)
 - O ai na tatou nonofo faatasi? (Tama Faalelagi ma lesu Keriso ma tagata uma lava.)
 - O fea o lo o tatou nonofo ai i le taimi nei? (I le lalolagi.)
 - O a foliga o o tatou agaga? (E faapei o o tatou tino faaletino.)
 3. Tufa pepa ma penivali ma ia tusia e tamaiti ata o mea e faamanatu mai ai ia i latou e alofa le Tama Faalelagi ia i latou.
 4. Ia tutu i luga tamaiti ma taaalo i le taaloga “Fai mai le Faiaoga.” Faamatala atu e ao ina latou faia mea e te fai atu ai pea e fai atu “Fai mai le Faiaoga” a o le i faia le faatonuga. Fai atu i tamaiti e fai ia taga e pei o le piilima, tuu lima i o latou tauau, ma faataamilo, o nisi o taimi e fai mai ai “Fai mai le Faiaoga” a o nisi foi o taimi e na o le faatonuga o le taga e fai mai. Afai e fai e tamaiti ia taga ina ua e le faiatu “Fai mai le Faiaoga”, ona nonofo lea i lalo seia uma le taaloga. Toe fai le taaloga i le tele o taimi e te manao i ai.
- Toe faamanatu i tamaiti ua mafai ona latou faia uma nei taga ona ua i ai o latou tino faitino.

Ua Ou Filifili E Mulimuli Ia Iesu

Faamoemoega

Ia fesoasoani i tamaiti taitasi ina ia malamalama sa tatou nonofo faatasi ma le Tama Faalelagi ma Iesu Keriso i le muai olaga ma sa tatou filifili e mulimuli ia te i laua.

Sauniuniga

1. Suesue ma le agaga tatalo le lopu 38:7, Mose 4:1–4, Aperaamo 3:24–28, ma Sauniga Faavae o le Faatuatua 1:1. Tagai foi i le *Aoaoga Faavae o le Talalelei* (31110), mataupu e 3.
2. Sauni e hamu ma usu le fuaiupu muamua o le pese “O Au o se Atalii o le Atua” (*Tusipese a Tamaiti, i. 2*). O upu o lenei pese o lo o i ai i tua o le tusi lesona.
3. O mea e manaomia:
 - a. O se Tusi Paia ma se Penina Tautele.
 - e. Siata o le FMT (tagai i le lesona 1).
 - i. Ata 2-3, Iesu le Keriso (Taga Ata o le Talalelei 240; 62572); ata 2-4. O le Muai Olaga.
4. Fai ni sauniuniga e tatau ai mo ni gaoiga e faamauoa ai e te manao e faaogaina.

Faalautelega Fautuaina o le Lesona

Tofi se tamaitiiti e faia le tatalo amata.

Afai na e uunaia tamaiti e faia se mea i le vaiaso, ia toe tulitatao nei pe na fai.

O i Tatou o Fanau a le Atua

Gaoiga e faatosina mai ai

Fai atu i tamaiti o le a hum ia le pese. Tau atu i ai ina ia faalogo lelei ma tau mai ia te oe le igoa o le pese pe a maea. Hum le pese “O Au o se Atalii o le Atua.”

- O le a le pese sa ou hamuina?
- E fai mai le pese o ai oe?

Ia usuina e tamaiti le fuaiupu muamua o le pese.

Toe faamanatu le talanoaga

Faamanatu i tamaiti o lesona ua tuanai sa talanoaina ai le mea sa tatou nonofo ai a o le i o mai i tatou i le lalolagi.

- O fea sa tatou nonofo ai a o le i o mai i tatou i le lalolagi?
- O ai sa tatou nonofo faatasi i le lagi?
- E faapefea ona avea i tatou ma uso ma tuafafine? (O i tatou uma o fanau a le Tama Faalelagi.)

Sa Tatou Faia Se Filifiliga Tauga i le Lagi

Faamatalaga a le faiaoga

Tau i tamaiti o le a latou aoaoina se mea e sili ona fiafia i ai na tupu a o le i fananau mai i tatou, a o tatou nonofo ai ma le Tama Faalelagi.

Faaali atu le ata 2-4, O le Muai Olaga. Faamatala atu o se tasi lenei o mafaufauga o tusiata i foliga o le lagi. Faamatala atu i le lagi sa avea i tatou uma ma agaga o e sa savavali ma talanoa ma le Tama Faalelagi. Fesili atu i tamaiti e mafaufau pe faapefea ona tatou ola ai ma le Tama Faalelagi. Fesoasoani ina ia malamalama i latou i le matagofie nua o le vaai atu ma faatasi ma ia.

Tau i tamaiti a o tatou i ai i le lagi, sa valaauina i tatou e le Tama Faalelagi i se fonotele. Sa i ai uma fanau a le Tama Faalelagi. Sa fia talanoa le Tama Faalelagi ia te i tatou.

Faamatala atu sa tauina mai e le Tama Faalelagi e manaomia lo tatou o ese mai ia te ia mo se vaitaimi ina ia maua se tino faaletino ma ia aoao ina ia faia filifiliga tonu. Sa tau mai e le Tama Faalelagi o le a ia saunia se nofoaga e mafai ai ona tatou faataunuu nei mea.

- O fea na finagalo le Tama Faalelagi tatou te o i ai? (I le lalolagi.)

Sa tau mai e le Tama Faalelagi afai tatou te o mai i le lalolagi, o le a tatou le manatua sa tatou ola faatasi ma ia. Sa ia faapea mai foi na te manaomia se tasi e fesoasoani ia i tatou e toe foi atu ia te ia pe a uma lo tatou taimi i le fogaeleele. Sa ia tautino mai o le a ia auina mai se tasi e fesoasoani ia i tatou.

Talanoaga

- O a ni ou lagona ina ua e iloa e alofa tele le Tama Faalelagi ia te oe ua ia auina mai ai se tasi e fesoasoani ia te oe ina ia mafai ona e toe foi atu e toe nonofo faatasi ma ia?

Faamatala atu ina ua tau mai e le Tama Faalelagi o le a ia auina mai se tasi e fesoasoani ia i tatou, sa tatou alalaga leotele i le olioli (Iopu 38:7).

Faaali le ata 2-3, Iesu le Keriso.

- O ai lenei?

Faamatala atu o Iesu Keriso sa soifua i le lagi ma i tatou. O ia o le ulumatua o fanau o agaga a lo tatou Tama Faalelagi.

Sauniga o le Faatuatua

Tau atu i tamaiti i le Ekalesia o lo o i ai a tatou tusitisiga e taua o Sauniga o le Faatuatua o lo o tau mai ai ia i tatou o tatou talitonuga. Fesoasoani i tamaiti e tauloto le vaega muamua o le sauniga muamua o le faatuatua: "Matou te talitonu i le Atua, le Tama e Faavavau, ma Iona Alo, o Iesu Keriso."

Tau atu i tamaiti o le Atua, le Tama e Faavavau o le isi lea suafa mo le Tama Faalelagi.

Mau, tala ma talanoaga

Tau atu i tamaiti sa fesili le Tama Faalelagi po o ai se tasi na te auina mai e aoao i tatou. Sue le Penina Tautele i le Aperamo 3:27 ma faitau leotele le tali a Iesu: "O Au lenei, auina atu Au." Na fetalai mai Iesu o le a ia faia so o se mea ua finagalo le Tama Faalelagi na te faia e fesoasoani ai ia i tatou. Faitau leotele le vaega mulimuli o le Mose 4:2 (mai le *Tama*). Sa fetalai foi Iesu o le a ia tuuina atu le mamalu uma i le Tama Faalelagi. Faamatala faapuupuu atu le uiga o le upu *mamalu*.

- E faapefea ona e iloa e alofa Iesu i le Tama Faalelagi? (Na ia naunau e faia mea uma na finagalo ai le Tama Faalelagi.)
- O ai nisi e alofa i ai Iesu? (O tatou.)

Faamamafa atu le alofa o Iesu i le Tama Faalelagi ma i tatou i le toe faamanatuina lea o mea na naunau Iesu e fai.

Na naunau lesu Keriso e—

- Afio mai i le lalolagi e fesoasoani ia i tatou.
- Molimau e uiga i le Tama Faalelagi.
- Aoao mai ia te i tatou le auala sao tatou te ola ma fiafia ai.
- Faasino mai le mea e ao ona fai ina ia tatou toe faatasi ma le Tama Faalelagi.
- Tuuina mai lona soifua mo i tatou.

Faasino atu o se tasi atalii faaleagaga o lona igoa o Lusifelo, sa manao foi ina ia auina mai o ia i le lalolagi e fesoasoani mo i tatou. Sa ia tau atu i le Tama Faalelagi o le a sau o ia i le lalolagi ma faamalosi i tatou uma lava e fai le mea tonu. Sa ia le manao e filifili i tatou mo i tatou lava. Sa manao Lusifelo e tuuina atu e le Tama Faalelagi ia te ia mamalu uma lava.

Faitau leotele le finagalo o le Tama Faalelagi mai le Aperamo 3:27, “O le a ou auina atu le na muamua.”

- O ai na filifilia e le Tama Faalelagi e fesoasoani ia te ia?

Faamatala atu sa matua ita tele Lusifelo ina ua le filifilia o ia. Sa le talia e ia le fuafuaga a le Tama oi le Lagi. O lea la sa faatupuina ai e Lusifelo le taua tele i le lagi. E le o se taua o ni fana ma ni pomu, a o le taua o le talanoaga ma le taumafaiga e uunaia tagata ina ia mulimuli atu ia te ia. Sa mafai ona faatalitonuina e Lusifelo nisi o agaga o uso ma tuafafine ma faapea o ona mafaufauga faatiapolo sa lelei, ma sa filifili i latou e mulimuli atu ia te ia a e le o lesu.

Tau atu i tamaiti o Lusifelo o le isi ona igoa o Satani po o le Tevolo.

- O ai na e filifili e te mulimuli ai, lesu po o Satani?

Tau atu i tamaiti e tutu i luga pe afai na latou filifili e mulimuli ia lesu. Faamatala atu o i latou uma lava sa filifili e mulimuli ia lesu, o lea e tatau ai ona tutu uma i latou.

Faamatala atu tatou te iloa sa tatou mulimuli ia lesu aua o lea ua tatou o mai i le fogaeleele. O agaga sa filifili e mulimuli ia Satani ua le maua e i latou le avanoa e fananau mai ai ma maua ni tino faaletino.

Tau atu i tamaiti lou fiafia tele ina ua e filifili e mulimuli ia lesu. Tau i ai lou mitamita mo i latou ina ua latou filifili e mulimuli ia lesu ae le o Satani. Faaviivii atu i tamaiti mo le filifilia o le mea tonu.

Tatou te Mananao e Faaauau Pea le Mulimuli ia lesu Keriso

Ia faamamafa atu i tamaiti e le i faamalosi i latou e mulimuli ia lesu. Sa i ai la latou filifiliga. Na mafai ona latou mulimuli ia Satani. Ae peitai sa latou filifili le ala sa’o.

Tau atu i tamaiti lo latou fiafia ina ua latou filifili e mulimuli ia lesu. Sa ia te i latou le filifiliga. E mafai foi ona latou mulimuli ia Satani. A e sa latou faia le filifiliga tonu.

Tau atu i tamaiti e tutusa foi ma a latou filifiliga e faia i le lalolagi. O lo o taumafai pea Satani e faatosina i tatou ina ia mulimuli ia te ia. E finagalo le Tama oi le Lagi tatou te mulimuli ia lesu aua tatou te maua ai le fiafia ma maua ai le avanoa tatou te toe faatasi ai ma le Tama oi le Lagi ma lesu. A e le o faamalosi i tatou e mulimuli ia lesu. E ia i tatou le filifiliga pe faia mea lelei e finagalo i ai lesu po o le faia o mea leaga e manao i ai Satani tatou te faia.

Talanoaga

Faamatalaga
a le Faiaoga

Siata o le FMT	Faaali atu le siata o le FMT. Fesili atu po o le ata o ai o lo o i le siata. Faitau upu i le siata a o tusi i ai lou lima. Ona faitau faatasi mai lea ma tamaiti, “O le a ou filifili le mea tonu.”
Talanoaga	<p>la tali mai tamaiti i fesili nei (po nisi ua e saunia) e faatatau i le mea e ao ona latou faia ina ia mulimuli ai ia lesu:</p> <ul style="list-style-type: none"> • Afai ua e filifili e mulimuli ia lesu, o le a le mea e te fai pe afai ua e faatiga i se isi a e te le i mafaufauina? • Afai ua e filifili e mulimuli ia lesu, e faapefea ona e amio ai i le vasega? (Ia faaali mai e tamaiti amioga e tatau ona fai e pei o le nofo filemu, faalogo, auai i ala e tatau ai, ma e le faalavelave i isi tamaiti.) • Afai ua e filifili e mulimuli ia lesu, o le a le mea e ao ona e fai pe tautala ai pe afai ua tuuina atu ia te oe e se isi se meaalofa po o le faia foi o se mea mo oe? • Afai ua filifili e mulimuli ia lesu, e faapefea ona e tau ai i se tasi ua agaleaga mai ia te oe? <p>Toe faasino i le siata FMT ma ia toe faitau mai e tamaiti upu o lo o tusia ai.</p>

Aotelega

Molimau	<p>Tuuina atu lau molimau a o le i oo mai i le lalolagi, sa tofu i tatou ma le filifiliga na faia. Sa tatou filifili e mulimuli ia lesu Keriso, ma o le a tatou toe faatasi ma ia ma le Tama Faalelagi pe afai tatou te faia mea ua aoao mai e lesu tatou te fai.</p> <p>Faamalamalama atu o le a aoaoina e tamaiti i vaiaso taitasi i le Peraimeri mea e finagalo lesu tatou te fai.</p> <p>Uunai tamaiti a fai a latou tatalo ia faafetai i le Tama Faalelagi i le auina mai o lesu i le lalolagi e avea ma o tatou Faaola. Fautua atu ina ia latou aoi atu i le Tama Faalelagi e fesoasoani mai ina ia latou faia filifiliga tonu ina ia mafai ona latou toe faatasi ma ia ma lesu i se aso.</p> <p>Tofi se tamaititi e faia le tatalo faai.</p>
---------	---

Gaoioiga e Faamauoaina Ai

	<p>Filifili mai i gaoioiga nei mea e talafeagai lelei mo tamaiti i lau vasega. E mafai ona e faaaogaina i le taimi o le lesona po o le lesona faamanatu ma le aotelega. Mo nisi taiala faapoopo, vaai le “Taimi o le Vasega” i le “Fesoasoani mo Faiaoga.”</p> <ol style="list-style-type: none"> 1. Ia tilotilo tamaiti i a latou mama o le FMT. Afai e le o faaaogaina e tamaiti ia mama o le FMT, atonu e mafai ona e nonoa se fasimanoa i tamatamailima o tamaiti e faapei o ni mama. Tau atu o mama o le a faamanatu atu ai ia i latou e filifili e mulimuli atu ia lesu ma ia faia pea filifiliga tonu. 2. Usu pe faitau upu o le fuaiupu muamua o le pese “Sa Ou Nofo i le Lagi” (<i>Tusipese a Tamaiti</i>, i. 4): <ul style="list-style-type: none"> Sa ou nofo i le lagi i tausaga ua mavae, e moni; Nofo ai iina ma fealofani ma i latou ou te iloa. E faapena foi oe. Ona faia lea e leTama se fuafuaga matagofie, E uiga i le lalolagi ma le faaolataga faavavau mo le tagata. <p>A maea ona usuina le pese, fai ni fesili e pei o nei o lo o tusia i lalo e uiga i le pese (toe usu pe faitau laina o fuaiupu o le pese e fesoasoani ai i tamaiti i a latou tali):</p>
--	---

- O fea o lo o tau mai e le pese sa e nofo ai?
- O ai na lua nonofo faatasi ai iina?
- O a mea a le Tama Faalelagi sa fai a o oulua faatasi ma ia i le lagi?
- O le a le fuafuaga?

Usu le fuaiupu lona lua o le pese ma fai fesili e faapei ona faia i luga:

3. Ia tusia e tamaiti ni ata latou te manatu e faapena le lagi.
4. Usu pe faitau upu o le pese “Na Ia Auina Mai Lona Alo” (*Tusipese a Tamaiti*, i. 34) po o le “O le a ou mulimuli i le fuafuaga a le Atua” (*Tusipese a Tamaiti*, i. 164). O upu o le pese “Na Ia Auina Mai Lona Alo” o lo o i tua o le tusi lesona.

O le a Ou Mulimuli i le Fuafuaga a le Atua

O lo’u ola o se meaalofa; e i ai le fuafuaga o lo’u ola.

E i ai le faamoemoe o lo’u ola; na amata i le lagi.

Ua ou filifili e sau i lenei aiga matagofie i lalo nei

Ma saili le sulu o le Atua e taitai au mai lo’u fanau mai.

O le a ou mulimuli i le fuafuaga a le Atua mo au,

Piimau i lana upu ma lona alofa

Ou te galue, ma ou te tatalo;

Ou te savali i ona ala.

Ona ou fiafia lea i lalo nei

Faapea lo’u aiga i luga.

E Mafai Ona Ou Faia Filifiliga Tonu

Lesona
5

Faamoemoega la fesoasoani i tamaiti taitasi ina ia malamalama e mafai ona tatou filifili le mea tonu aua ua tuuina mai e le Tama oi le Lagi le filifiliga saoloto.

- Sauniuniga**
1. Suesue ma le agaga tatalo le Mataio 21:14–16 ma le MFF 37:4. Tagai foi i le *Aoaoga Faavae o le Talalelei* (31110), mataupu e 4.
 2. Saunia e usu pe faitau upu o le pese “Filifili le Ala Sa’o” (*Tusipese a Tamaiti*, i. 160). O lo o i ai upu o lenei pese i tua o le tusi lesona.
 3. Afai e te manao e faaogaina le gaioiga 1 mo le faamauoaina mai le lesona 6 i le vaiaso a sau (tagai i le itulau 28), ia saunia se tusi e faapei ona tusia i lalo mo tamaiti taitasi e ave i ona matua:

Faamolemole ia faamatala ane ia [igoa o le tamaititi] pe faapefea ona filifilia lona igoa muamua ina ia mafai ai ona matou talanoaina i le isi a matou vasega. Faafetai.

Afai e te manao e faaogaina le gaioiga 2 mo le faamauoaina mai le lesona 6 i le vaiaso a sau, ia saunia se tusi e fesiligia ai ia matua o tamaiti taitasi ina ia aumai se ata o le aiga e le tamaititi i le vaiaso o muamua (e mafai foi ona faaogaina le tusi e pei ona taua i luga).

4. O mea e manaomia:
 - a. O se Tusi Paia ma se kopi o le Mataupu Faavae ma Feagaiga.
 - e. Siata o le FMT (tagai i le lesona 1).
 - i. O se pesini e i ai ni nai mea laiti felanulanuai, e pei o lole, po o maamaa. Ia tele ni lanu ina ia filifili mai ai tamaiti.
5. Fai ni sauniuniga e tatau ai mo ni gaioiga e faamauoa ai e te manao e faaogaina.

**Faalautelega
Fautuaina
o le Lesona**

Tofi se tamaititi e faia le tatalo amata.

Afai na e uunaia tamaiti e faia se mea i le vaiaso, ia toe tulitatao nei pe na fai.

E Finagalo le Tama Faalelagi ma Iesu Keriso Ina ia Tatou Filifili Mo i Tatou Lava.

Gaioiga e
Faatosina Mai Ai

Faali atu le pesini o mea laiti ma filifili e tamaiti se mea se tasi. Tau atu o lea ua latou faia se filifiliga. E tatau ona tele ni filifiliga tatou te faia i aso uma.

- O a ni filifiliga na e faia i le aso? (O tali e aofia ai le filifilia o lavalava e faaogaina, mea e ai i le aiga o le taeao, po o le filifilia o mea e fai i taimi paganoa.)

	<p>Tau atu i tamaiti o le faia o ni filifiliga o se vaega sili ona taua o le olaga i le lalolagi. O nisi o filifiliga e faigofie a o nisi e faigata. O la tatou aia tatau e filifili ai na tuuina mai ia i tatou a o tatou i ai i le lagi ma le Tama Faalelagi ma lesu Keriso.</p>
<p>Faamatalaga a le Faiaoga</p>	<p>Toe faamanatu i tamaiti ae tatou te le i o mai i le lalolagi, sa valaauina i tatou e le Tama Faalelagi i se fonotaga. Vaai po o manatua e tamaiti mai le lesona talu ai le mea na tupu i lena fonotaga. Afai e leai, ia toe faamanatu vave, ina ia maua mai ai manatu nei:</p>
	<p>I lenei fonotaga sa tuuina atu ai e le Tama Faalelagi se fuafuaga e fesoasoani ia i tatou ina ia foliga ia te ia. Sa tatou filifili e mulimuli i le fuafuaga, o lea na tatou o mai ai i le lalolagi ma maua ai o tatou tino faaletino. Afai tatou te filifili e tausia poloaiga a o tatou i ai i le lalolagi, o le a tatou toe faatasi ma le Tama oi le Lagi. Sa ofo mai lesu Keriso e sau i le lalolagi e faaali mai ia i tatou mea e ao ona tatou fai ina ia tatou toe ola faatasi ai ma le Tama oi le Lagi. Sa manao Lusifelo e sau i le lalolagi ma faamalosi tagata uma e tausia poloaiga. Sa le manao o ia e tuuina atu i tagata e fai ni filifiliga. Ae sa finagalo lesu e mulimuli i le fuafuaga a le Tama oi le Lagi. Sa ia finagalo i tagata ina ia mafai ona latou filifili le auala e ola ai.</p> <p>Faamatala atu na silafia e le Tama oi le Lagi e sili mo i tatou ona tatou filifili mo i tatou lava ina ia tatou aoao ai le faia o filifiliga tonu. O le mafai ona tatou filifili lava tatou e taua o le filifiliga saoloto. Ia tau mai leotele faalua e tamaiti le upu filifiliga saoloto.</p>
	<p>Faamatala atu o Lusifelo (po o Satani) ma ana au o lo o taumafai pea e tetee atu i le fuafuaga a le Tama oi le Lagi. E mananao i latou ia tatou faaoga la tatou filifiliga saoloto e filifili ai e mulimuli atu ia i latou a e le o le mulimuli ia lesu ma faia le mea tonu.</p>
<p>Siata o le FMT</p>	<p>Faaali le Siata o le FMT.</p> <ul style="list-style-type: none"> • O le a le mea na finagalo lesu e fai e fesoasoani ai i le faia o filifiliga tonu? (Sa ia finagalo e afio mai i le lalolagi e aoao tatou i le mea tonu ina ia mafai ai ona tatou filifili ma le poto.) <p>Faasino upu i luga o le siata o le FMT. Tau leotele upu, ona outou toe fai faatasi ai lea ma tamaiti.</p>
	<p>E Mafai e Tamaiti Ona Filifili e Fai le Mea Tonu</p>
<p>Tala o tusitusiga paia</p>	<p>I au lava upu, faamatala le tala o lo o maua i le Mataio 21:14–16. Faamatala atu o nisi o faitaulaga sili e le i talitonu o lesu Keriso o le Faaola, o le na auina mai e le Tama oi le Lagi e fesoasoani ia i latou. Sa latou maitauina ma le faateete ina ia taumafai e saili se mea sese e faia e ia ina ia latou fasiotia o ia.</p> <p>Faamatala atu ina ua faamaloloina e lesu le tauaso ma le pipili i le malumalu, sa le malilie faitaulaga sili. Ina ua vivii atu tamaiti ia lesu, sa atili ai ona le malilie o faitaulaga sili, ma sa latou mananao e vavao e lesu tamaiti. Ae peitai sa ia fesili atu i faitaulaga sili pe le i faitau i tusitusiga paia o le a vivii atu tamaiti ia te ia.</p>
<p>Mau</p>	<p>Faitau leotele le vaega o le MFF 37:4: “Ae filifili tagata taitasi mo ia lava.” Faamatala atu i totonu o le mau, o tagata taitasi o lona uiga o tagata uma lava. Tatou te filifili uma lava mea tatou te fai. Ia tutu tamaiti ma toe fai le fasi faitau lea.</p>
<p>Siata o le FMT</p>	<p>Faasino lou lima i le siata o le FMT ma ia toe faitau mai e tamaiti upu o lo o i luga o le siata.</p>

E Mafai Ona Tatou Filifili le Mea Tonu

Tala

Faamatala atu i tamaiti le tala e uiga i le tamaitiiti o le na filifili e fai le finagalo o Iesu. Atonu e te manao e faaoga le tala o lo o mulimuli mai.

Na ala ia Puletini i le taeao o le Aso Sa ma le lagona le lava. Sa tuai ona moe o ia ma e sa ala po lava. Sa faatali o ia i sona avanoa i le faletaele. Sa le i maua foi le isi ona seevae. Sa tu'ia foi lona tamatamaivae i le nofoa. Sa ita lona tuagane matua ia te ia aua na manatu o ia o le a tuai uma le aiga ona o Puletini.

I le Peraimeri e le i usu Puletini i se pese. E le i mata ataata. E le i faalogo foi. Sa moomoo o ia maimau pe a na le sau i le Peraimeri. Sa nofo o ia i le nofoa pito i tua ma le faanoanoa ma taaloalo i ni mea sa i totonu o lana taga.

- O a filifiliga sa faia e Puletini?

Sa galue malosi le faiaoga o Puletini e saunia le lesona ma e na ia iloa sa le faalogo ia Puletini. Ina ua maea le vasega sa talanoa le faiaoga ia Puletini ina ua na o ia ma sa fesili i ai po o le a le faalavelave. Sa amata ona tagi ia Puletini. Sa ia manao ina ia fiafia, ma e na manao foi ina ia fiafia lona faiaoga.

Na fesili le faiaoga pe manao Puletini e faataitai se suesuega. Sa mafaufau Puletini o se suesuega e foliga mai e manaia. Sa faamatala atu e lona faiaoga o le filifilia o le mea tonu ma le faia o mea e finagalo ai Iesu e fesoasoani tatou te maua ai le fiafia. Sa fiafia Puletini e faataitai e fai mea e finagalo Iesu e fai e ia i le Peraimeri i le Aso Sa o le a sosoo ai.

I le Aso Toonai na sosoo ai, sa toe faamanatu atu e le faiaoga a Puletini ia le suesuega. Sa faapea ifo Puletini ia te ia lava "O taeao o le a ou faia ai mea e finagalo Iesu ou te fai."

I le taeao o le Aso Sa ina ua ala ia Puletini, sa naunau o ia ma le fiafia e faataitai le suesuega. Sa vave ona saunia o ia mo le lotu ma fesoasoani i lona uso e saunia foi. Ina ua oo atu Puletini i le Peraimeri, sa mata ataata o ia. Sa usu e ia le pese amata ma sa nofo ma le faaaloalo i le taimi o le tatalo amata. O le tamaitiiti sa nofo i tafatafa o Puletini sa musumusumu atu ia te ia, ma e le i pine ae musumusumu atu foi Puletini ia te ia ae ua le faalogo. Toetiiti lava oo i le taimi e malaga atu ai i le vasega, sa vaai atu Puletini i luga ma iloa atu ai le ata o Iesu i le potu. Sa ia manatua sa manao o ia e faia mea e finagalo i ai Iesu mo ia. Sa savali lemu Puletini i le vasega ma sa nofo i le laina pito i luma. Sa faalogo o ia i le lesona ma tali i fesili sa fesili ai lona faiaoga. Sa fiafia ia Puletini. Sa fiafia o ia ina ua ia filifili le mea tonu. Na iloa e ia o le filifili o le mea tonu ma faia mea e finagalo ai Iesu mo ia e maua ai e ia le fiafia.

Talanoaga

- Aisea na lagona ai e Puletini le fiafia?
- O anafea na e maua ai le fiafia ina ua e faia se filifiliga tonu?

Aotelega

Gaioiga

Fai i tamaiti e uu se moto a e faalala i fafo le lima matua. Tau atu o le a e faamatalaina nisi o filifiliga atonu latou te faia. Afai o se filifiliga ua fai o se mea ua finagalo Iesu latou te fai, e ao ina faalala i luga o latou lima matua. Afai o le faamatalaga e tau atu ai se mea ua manao Satani latou te fai, e tatau ona faau i lalo o latou lima matua. Faaoga faataitaiga nei po o le fai foi o nisi faataitaiga e oe lava:

- Ua e filifili e te sau i le Peraimeri.

- Ua e filifili e te usu pese i le Peraimeri pe a fai atu le taitai pese e usu le pese.
- Ua e filifili e pupula ou mata i le taimi o le tatalo.
- Ua e filifili e aumai sau uo i le lotu.
- Ua e filifili e musumususu atu i lau uo i le taimi o le sauniga faamanatuga.
- Ua e filifili e savali filemu i lou potuaoga.
- Ua e filifili e ata ina ua pau i lalo se isi tamaitiiti.
- Ua e filifili e faalavelave i isi tamaiti e ala i lou pisapisao.
- Ua e filifili e fesoasoani i lou faiaoga i le gaioiga.
- Ua e filifili e taufaailili i se tasi ina ua sese lana tali i le fesili.
- Ua e filifili e faalogo filemu a o faamatala e le faiaoga se tala.

Pese

Taitai tamaiti i le usuina po o le faitauina o upu o le pese “Filifili Le Ala Sa’o.”

Molimau

Faamatala i tamaiti lou agaga faafetai i le Tama oi le Lagi i lona tuuina mai o le filifiliga saoloto. Faaali atu lou faatuatuaina o le poto o lo o i tamaiti latou te faia ai filifiliga tonu.

Faatonu tamaiti e sauni e faamatala i le vasega i le vaiaso a sau se filifiliga tonu sa latou faia i le vaiaso.

Pepa e
Tufatufaina Atu

Afai ua uma ona e saunia ni tusitusiga mo tamaiti mo le lesona i le vaiaso a sau, ia ave i tamaiti taitasi ia tusi nei. Faamatala i tamaiti nei tusi ma tau i ai e ave i o latou matua.

Tofi se tamaitiiti e faia le tatalo faaii.

Gaioiga e Faamauoaina Ai

Filifili mai i gaioiga nei mea e talafeagai lelei mo tamaiti i lau vasega. E mafai ona e faaogaina i le taimi o le lesona po o le lesona faamanatu ma le aotelega. Mo nisi taiala faaopoopo, vaai le “Taimi o le Vasega” i le “Fesoasoani mo Faiaoga.”

1. Ia tutu uma i luga tamaiti. Filifili se tamaitiiti e avea ma taitai, ona tuu lea i ai o se tupe siliva po o se faamau. Ia tu le taitai i luma o le vasega ma le tupe o lo o nana i totonu o lona lima. Mate mai e le vasega le lima o lo o i ai le tupe. A tofu mate uma le vasega ona faailoa atu lea e le taitai le lima o lo o i ai le tupe. O tamaiti uma na sao a latou mate ia laa tasi atu agai i le taitai. O i latou e le i sao a latou mate ia tutu ai pea i le mea na i ai i le amataga. Faaauau pea seia oo atu se tamaitiiti i le mea o lo o i ai le taitai.

- Aisea na le sao uma ai a outou mate i taimi uma? (E lei lava se malamalamaaga e mafai ai ona fai ni a outou mate.)
- O se auala lelei e fai ai filifiliga le taumate?

Fesoasoani i tamaiti ina ia malamalama e le tatau ona tatou taumateina a tatou filifiliga. Ua aoao mai e lesu le mea tatou te fai. Afai tatou te faia mea o lo o finagalo i ai le Tama oi le Lagi ma lesu tatou te fai, o le a tonu pea a tatou filifiliga e faia.

2. Tufatufa atu pepa ma penivali i tamaiti latou te tusi ai ni o latou ata o lo o faia ni mea e finagalo lesu Keriso latou te faia i le Peraimeri. O ni faataitaiga e aofia ai le nofo filifiliga lelei, pese, fesoasoani i le faiaoga, po o le savali faaaloalo.

3. Fesoasoani i tamaiti e usu pe faitau upu o le pese “Faalogo, Faalogo” (*Tusipese a Tamaiti*, i. 107), e faaoga ai taga o lo o taua i lalo:

Faalogo i le leo malu (*tuu lima i le taliga*)!

Faalogo! Faalogo (*tuu le limatusi i le gutu*)

Pe a fai sau tonu (*faamafola i luma lima, faau i luga alofilima*).

Na te taitai (*piilima*).

Toe usu soo le pese ina ia fesoasoani i tamaiti e aoao ai upu.

Faamoemoega

la fesoasoani i tamaiti taitasi ina ia malamalama ua fuafuaina e le Tama Faalelagi ina ia ola ae tamaiti i ni aiga.

Sauniuniga

1. Suesue ma le agaga tatalo le Luka 1:26–38 ma le Mataio 1:18–25.
2. 'Oti ia mataitusi nei mai pepa. 'Oti ina ia 3 pe 4 inisi le maualuga o mataitusi:

AIGA

3. Saunia e usu pe faitau upu o le pese “O Se Aiga Fiafia” (Tusipese a Tamaiti i. 198). O lo o i ai upu o lenei pese i tua o le tusi lesona.
4. O mea e manaomia:
 - a. O se Tusi Paia
 - e. O se ata o lou aiga.
 - i. Pepa ma penitala po o penivali.
 - o. Ata 2–5, O Le Afio Ifo o le Agelu ia Maria; ata 2-6, O Le Fanau Mai o Iesu (Taga Ata o le Talalelei 201; 62495).
5. Fai ni sauniuniga e tatau ai mo ni gaoiga e faamauoa ai e te manao e faaogaina.

Faaaliga: Ia e faaeteete i tulaga o aiga o tagata o le vasega. Fesoasoani i tamaiti ina ia malamalama o le mea sili ona taua i aiga e le o le aofai o tagata o le aiga a e o le alofa ma le fesoasoani o le tasi i le isi.

**Faalautelega
Fautuaina
o le Lesona**

Tofi se tamaitiiti e faia le tatalo amata.

Afai na e uunaia tamaiti e faia se mea i le vaiaso, ia toe tulitatao nei pe na fai. Atonu e te manao e valaaulia ni tamaiti taitasi e faamatala se taimi i le vaiaso ua tea na ia filifili ai le mea tonu.

O Aiga o Se Vaega o le Fuafuaga a le Tama Faalelagi

- O fea na e nofo ai ae e te le i sau i le lalolagi?

Toe faamanatu ma tamaiti o i tatou taitoatasi na filifili e mulimuli i le fuafuaga a le Tama oi le Lagi ma oo mai ai i le lalolagi. Tau atu i tamaiti ina ua tatou o mai i le lalolagi, sa faamanuiaina i tatou i ni tagata e fesoasoani ma alofa ia i tatou.

Tau atu i tamaiti o le a e tuuina atu ia i latou ni faailo e fesoasoani ai ia i latou e iloa ai tagata nei. Taitoatasi ona sii iluga e se tamaitiiti mataitusi taitasi o le upu AIGA. Ia tau mai e tamaiti mataitusi. Ona tuuina atu lea o se faailo o se upu e amata i lena mataitusi. O lo o tuuina atu i lalo nisi o faailo:

Gaoiga e
Faatosina Mai Ai

1. **T**ama o se tasi o vaega.
2. **U**so o le tina ma tuagane o tina o se vaega.
3. **T**ina o se tasi o vaega.
4. **O** Au o se tasi vaega.
5. **A**lofa o se tasi vaega.
6. **O** Oe o se tasi vaega.

A uma ona tuuina atu uma faailo, ona toe fai lea o le upu AIGA faatasi ma le vasega.

Talanoaga

- Aisea tatou te manaomia ai aiga?

Faamatala atu a o avea i tatou ma pepe sa manaomia lo tatou nonofo ma tagata e tausia i tatou. Ua fuafuaina e le Tama Faalelagi mo i tatou taitasi e ola ma se aiga e alolofa ma tausia i tatou. A oo ina tatou matutua, e aoao foi ma fesoasoani o tatou aiga ina ia tatou faia filifiliga poto.

Sa Fuafuaina e le Tama Faalelaga Ina Ia Fanau Mai Iesu I Se Aiga

Mau, tala ma le talanoaga

Faamatala atu sa fuafuaina e le Tama Faalelagi ina ia fanau mai Iesu Keriso i se aiga. O le tane ma le fafine ua filifilia e alolofa ma tausia Iesu i le lalolagi, e alolofa i le Tama Faalelagi ma tausia ana poloaiga.

Faali le ata 2-5, O Le Afio Ifo o le Agelu ia Maria, ma faamatala le tala i le agelu o Kapelielu ma lana asiasiga ia Maria, e pei ona maua i le Luka 1:26–38.

- O ai le fafine o lo o i le ata lea? (vaai le Luka 1:27.)
- O ai le tamaloa o lo o i le ata lea? (vaai le Luka 1:26.)

Faamatala atu sa ofo Maria ma sa tau i ai sina popole ina ua vaai le agelu, a e sa ia naunau e faia so o se mea sa finagalo i ai le Tama Faalelagi na te faia (Luka 1:29, 38).

- O le a le mea na tau atu e le agelu ia Maria? (vaai Luka 1:31–32.)
- O ai o le a avea ma tama o le pepe? (Tama oi le Lagi.)

Faali le Ata 2-6, O Le Fanau Mai o Iesu.

- O ai le tamaloa o lo o i le ata?

Tau atu i tamaiti o Iosefa o se tagata amiotonu sa filifilia e le Tama oi le Lagi e faaiipoipo atu i le tina o Iesu ma ia alofa ma tausia ia Iesu. Faamatala atu sa asiasi foi se agelu ia Iosefa a o le i fanau mai Iesu. Faamatala faapuupu'u atu le tala o lo o maua i le Mataio 1:18–25. Faitau leotele le tala a le agelu ia Iosefa i le Mataio 1:21.

- O le a le tala a le agelu ia Maria ma Iosefa i le faaigoaina o le pepe?

Faamatala atu o le igoa Iesu o lona uiga o le Faaola. E faaolaina i tatou uma e Iesu Keriso mai a tatou agasalala ma fesoasoani ina ia tatou toe foi atu ma ola ma le Tama Faalelagi e faavavau. O perofeta na soifua mai i le lalolagi a o le i fanau mai Iesu na valoia mai o le suafa o lo tatou Faaola o Iesu Keriso. O le upu Keriso o lona uiga “o le ua faauuina,” o lona uiga na filifilia e le Tama oi le Lagi.

- Aisea na manaomia ai e Iesu se aiga?

E Alolofa o Tatou Aiga ia Te I Tatou

Faamatalaga
a le Faiaoga

Faamatala atu e eseese uma aiga. O nisi aiga e toalua matua, a o isi e toatasi. O nisi aiga e toatele tamaiti, a o nisi e toaititi pe toatasi foi le tamaitiiti. O nisi aiga e i ai tamaiti, matua, matua o matua, uso po o tuafafine o tama, uso po o tuagane o tina o lo o nonofo faatasi. O nisi tamaiti o lo o nonofo ma tagata matutua e le aiga i ai a e o lo o alolofa pea ma tausi i ai latou. E eseese gaoiga e faia e aiga taitasi ma faaalua foi le alofa i auala eseese. O le mea e taua i aiga o le alofa ma le tausia lelei e tagata taitoatasi o le tasi i le isi. E mananao tagata uma e avea ma se vaega o se aiga.

Talanoaga

- O le a se mea na fai e lou aiga ia te oe a o avea oe ma pepe?
- O le a se mea o lo o faia nei e lou aiga mo oe?
- O le a se mea e te faia mo isi tagata o lou aiga?

Faatinoga a
le tamaitiiti

Faaali atu le ata o lou aiga, pe afai na aumai se ata. Faasino atu tagata o lou aiga ma tau atu pe aisea ua taua ai tagata taitasi ia te oe. Ia talanoa tamaiti e uiga i o latou aiga. Valaaulia tamaiti ina ia talanoa agai i taimi sa latou fiafia ai ona ua latou iloa e alolofa o latou aiga ia i latou.

E Fesoasoani O Tatou Aiga ia i Tatou

Talanoaga

Fai atu i tamaiti e faalogologo lelei a o e tuuina atu ni faataitaiga o ni tagata o le aiga e fesoasoani ma alolofa le tasi i le isi. A maea ona e tuuina faataitaiga taitasi, fai atu i tamaiti e faamatala mai pe faapefea e tagata o lo o taua i le faataitaiga ona faaalua le alofa o le tasi i le isi. Faaoga le faataitaiga o lo o mulimuli mai pe fai foi ni au lava faataitaiga:

- Sa fefe Eriko, le uso laititi o Ketu i le po, o lea na fesoasoani ai loa Ketu e fai lana tatalo ina ia maua ai le agaga filemu. Ona usu lea e Ketu o le pese e fesoasoani e faamoe ai Eriko.
- Sa toesea le tina o Katina i se po. Sa otiina e Katina se fasipepa e foliga i se fatu ma tusi ai ni upu e tau atu ai i lona tina lona alofa tele mo ia. Sa ia tuuina le fasipepa i luga o le aluga o lona tina ina ia maua e lona tina pe a foi mai i le fale.
- Sa faaalua e le tina o le tina o leni se taimi i vaiaso taitasi e fesoasoani ai e aoao le sipelaina o upu a leni mo le aoga. O lana fesoasoani ma lana uunaiga sa faatupu ai le fiafia o leni e aoao i upu o lana lisi.
- Sa faatuina e Toni se lui e faitau le Tusi a Mamona a o le i papatisoina o ia. I po uma lava sa nonofo ai o ia ma lona tuafafine ma faalogo a o faitau o ia. Sa ia fesoasoani ia Toni i upu faigata. Ona o le fesoasoani a lona tuafafine, sa mafai ai e Toni ona faataunuina lona faamoemoe.
- Sa lagona atu e Haiti nisi o lana vasega o taufaalili i lona tuagane laititi. Toeitiiti lava a tagi o ia, ma o lea sa aveese ai loa e Haiti ma la taaalo ma ia. Mulimuli ane sa ia fai atu i lana vasega e le tataua ona latou taufaalili i isi tamaiti.

Lesona faatino

Tuu i luga lou lima ma tatala ou tamatamailima. Faamatala atu e mafai ona galulue faatasi tagata o le aiga e faapei o tamatamailima ma le lima matua o le lima. Fai atu i tamaiti e taumafai ona uu ae i luga a latou tusitusiga paia po o se isi foi mea i le lima e tasi, e aunoa ma le faaaogaina o o latou lima matua. Faamatala atu e ui lava ina mafai ona latou uu ae i luga le mea lea i o latou tamatamailima, e sili atu ona faigofie pe a latou faaaogaina o latou lima matua ma tamatamailima faatasi. Faamanatu atu e taua tagata uma o le aiga. E tele mea e mafai ona faataunuina pe afai latou te galulue faatasi.

Galuega tusiata Tufatufa atu pepa ma penivali po o penitala ma ia tusi mai ni ata o o latou aiga. Faaigoa ia ata E Alofa Lou Aiga Ia Te Au.

Aotelega

Pese Usu faatasi ma tamaiti i le pese “O Se Aiga Fiafia.”

Molimau Tuuina atu lau molimau e finagalo le Tama Faalelagi ia i tatou taitasi ina ia alofagia ma tausia e se aiga. Faamanatu i tamaiti e eseese aiga uma lava ma e taua aiga uma. Molimau atu e tele mea latou te fai e fesoasoani ai ina ia maua e o latou aiga le fiafia.

Unai tamaiti e faaali i o latou aiga ata na latou tusia ma tau atu ia i latou lo latou alolofa ia i latou.

Tofi se tamaitiiti e faia le tatalo faaii. Fai atu i le tamaitiiti e faafetai i le Tama oi le Lagi mo aiga.

Gaoioiga e Faamauoaina Ai

Filifili mai i gaoioiga nei mea e talafeagai lelei mo tamaiti i lau vasega. E mafai ona e faaaogaina i le taimi o le lesona po o le lesona faamanatu ma le aotelega. Mo nisi taiala faaopoopo, vaai le “Taimi o le Vasega” i le “Fesoasoani mo Faiaoga.”

1. Afai e talafeagai ai ma la outou aganuu, ia sau le tamaitiiti ma sauni mai e faamatala atu le mafuaaga na filifilia ai lona igoa muamua. E mafai ona fai lenei mea pe afai e ave se tusi i matua o tamaiti i le faaiuga o le lesona 5, e fai i matua e faamatala i a latou fanau le mafuaaga na filifilia ai le igoa muamua (vaai le itulau 21). I totonu o le vasega, faamatala atu ina ua tatou fananau mai, sa filifilia e le Tama oi le Lagi igoa mo i tatou. Ia faamatala atu e tamaiti i le vasega le auala na filifilia ai lona igoa. (Afai e tusa ai, e mafai ona e faafesootaia matua o tamaiti i le vaiaso e faamanatu i ai ina ia saunia mai tamaiti e faamatala le mafuaaga o le filifilia o o latou igoa muamua.)
2. Ia aumai ata o aiga o tamaiti (ao ata i le amataga o le vasega ina ia le faalavelave i le vasega). Auauai taitasi mai, ia faaali atu e tamaiti a latou ata ma faamatala atu ni mea se tasi pe lua foi latou te fiafia ai i o latou aiga. (Afai ua e fuafuaina e faaaogaina foi le gaoioiga e faamauoaina ai 1, e ao foi ona e faaopoopo i ai mo se ata o le aiga i lau tusi na tuuina atu i le faaiuga o le lesona 5.)
3. Usu pe faitau faatasi ma tamaiti upu o le pese “Ua Matou Faatasi” (Tusipese a Tamaiti i. 261), e faaaoga ai igoa o tagata o le aiga:

Ua matou faatasi, faatasi, faatasi;
 Ua faatasi lo matou aiga.
 O uso ma tuagane, o tama ma tina;
 Ua matou faatasi i lenei aso la.

Usu isi fuaiupu faaopoopo e faaaoga ai igoa e pei o tina matua, tama matua, uso o tina, uso o tama, ina ia faaaoga uma ai tagata o le aiga.

Faamanatu i tamaiti sa fuafuaina e le Tama Faalelagi mo i latou ina ia ola faatasi ma aiga e alolofa ma fesoasoani ia i latou.
4. Ia lolomi e le tamaitiiti le ata o lona lima i se fasipepa. Ia tusi e tamaiti ia ni mata i luga o le ata o tamatamailima e faapea o tagata o le aiga ma tuu se ata o se fatu i le ogatotonu e faailoa ai le alofa. Faamanatu i tamaiti o tagata o le aiga e faapei o tamatamailima i se lima: e taua i latou uma taitoatasi.

5. Ia faatino e tamaiti i taga tulaga e faailoa ai ala e fesoasoani ai le tasi tagata o le aiga i le isi. Faaaoga tulaga e pei ona i ai i le lesona pe fai foi ni au lava gaoiga.
6. Fesoasoani i tamaiti e fai taga o le fuaiupu a o e faitauina upu:

O Lo'u Aiga

E pei lava o manulele i luga o laau (tatala lima pei ni apaau),
E iai foi le aiga o au. (tusi ia te oe lava).
E maua mai ai au meaai, (faafoliga o la e 'ai)
Ma aoao mai ou te taalo ma le faiga e fai ai, (oso)
Ina ia ou saogalemu i le aso atoa ma fiafia ai. (fai se ataata lapoa).

7. Faitau upu o lo o i lalo a o uu lima tamaiti ma savavali i se lio:

E alofa tele lou aiga ia te oe;
E alofa tele lou aiga ia te oe;
Hei ho o le aiga ho!
E alofa tele lou aiga ia te oe.

Filifili se tamaitiiti e tu i le ogatotonu o le lio ae fai le fuaiupu e sosoo ai:

E iai le tama o le aiga,
E iai le tama o le aiga;
Hei ho o le aiga ho!
E iai le tama o le aiga.

Toe fai le fuaiupu lea ae sui le tama i le tina ma alu ane se isi tamaitiiti e faatasi ma le isi i le ogatotonu o le lio. Faaauau pea ae faaaoga igoa o le aiga, sei vagana ua maea uma ona tutu tamaiti i le ogatotonu o le lio. Toe usu le fuaiupu muamua ao tutu faatasi ia tamaiti.

O Le Soifua Mai O Iesu Keriso Na Aumaia Ai Le Olioli i le Lalolagi

Lesona
7

Faamoemoega

Ia fesoasoani i tamaiti taitoatasi ina ia lagona le olioli na aumaia i le lalolagi i le soifua mai o Iesu Keriso

Sauniuniga

1. Suesue ma le agaga tatalo le Luka 2:1–20
2. Aumai se kalena e sefululua masina po o le faia o se faasologa o le taimi mo gaoioiga o aso fanau. Ina ia faia se faasologa o se taimi, ia vaevaeina se pepa umi i ni vaega tutusa se sefululua ma ia tusia le igoa o le masina, lona faasologa, i vaega taitasi.
3. Ia sailia aso fanau o tamaiti taitoatasi o lo o i totonu o lau vasega e ala i le fesili atu i le failautusi o le Peraimeri, le failautusi o le uarota, po o matua o tamaiti.
4. Pe a faatagaina e le peresitene o la outou Peraimeri, ia valaauina se tina po o se tina o lo o maua i le maitaga na te faamatalaina faapuupuu i tamaiti le auala na te saunia ai mo le fanau mai o se pepe. Ia talosaga atu ia te ia ina ia aofia i lana faamatalaga ona lagona o le fiafia o le a oo i ai.
5. Ia saunia e usu pe faitau upu o le fuaiupu muamua o le “Sa i lutaia o Leoleo Lelei.” Viiga i le Atua 167.)
6. O mea e manaomia:
 - a. O se Tusi Paia
 - e. O se fasipepa laitiiti ma se penitala mo tamaiti taitoatasi
 - i. O se mea faapipii po o se isi mea e pipii
 - o. Ata 2–6. O Le Fanau Mai o Iesu (Taga Ata o le Talalelei 201.62495).
7. Fai ni sauniuniga e tatau ai mo ni gaoioiga e faamauoa ai e te manao e faaogaina.

Faaaliga: A o e talanoa e uiga i aso fanau o tamaiti, ia mataala i lagona o so o se tamaitiiti fai i totonu o lau vasega. Ia mautinoa ua latou malamalama o taimi na fananau mai ai i latou o ni taimi foi ia o le fiafia.

Faalautelega Fautuaina o le Lesona

Tofi se tamaitiiti e faia le tatalo amata

Afai na e uunaia tamaiti e faia se mea i le vaiaso, ia toe tulitatao nei pe na fai.

O Aso Fanau o ni Aso Faapitoa

Gaoioiga e
faatosina mai ai

Ia tau atu i tamaiti o lo o e mafaufau i se aso faapitoa. Ia faamatala atu o le a e tauina atu ia i latou se upu e faigofie ai ona latou iloa, ma ia fai atu ia latou faalogo lelei i le upu e faigofie ai ona iloa ma ia sii mai o latou lima pe a oo ina latou iloa po o le a lea aso o lo o e mafaufau i ai. Hamu atu se pese aso fanau e pei o le “Ia manuia lou Aso Fanau” po o le tuuina atu o se isi upu e faigofie ai ona iloa.

- O le a le aso o lo o ou mafauafau i ai?
- O le a le mea e sili ona e fiafia i ai i lou aso fanau?

Gaoioiga o le kalena po o le faasologa o le taimi.

Tufatufa atu pepa ma penitala. Ia tusi igoa o tamaiti taitoatasi i luga o lana pepa. (Ia fesoasoani i tamaiti pe afai e tatau ai)

Faaali atu le kalena po o le faasologa o le taimi. Ia valaauina tamaiti e fai faatasi mai ma oe igoa o masina ao e faitauina atu. Ia toe faitau atu igoa o masina taitasi, ia tau atu taitasi, ma ia valaauina soo se tamaitiiti e i ai lona aso fanau i lona masina ina ia faapipii lona igoa i luga o le kalena po o le faasologa o le taimi.

- O le a sou manatu i le lagona na i ai lou aiga ina ua e fanau mai?

Failauga faapitoa

Ia faailoa atu le tina po o le tina o lo o feagai ma se maitaga, ma ia faailoa mai ona lagona e uiga i sauniuniga o lo o ia faia mo le fanau mai o se pepe.

Talanoaga

Ia talanoa faatasi ma tamaiti e uiga i mea atonu na faia e o latou aiga e saunia ai mo lo latou fananau mai, e pei o le tatalo mo i latou ina ia ola maloloina, filifiliga o igoa, saunia o lavalava o le pepe ma isi mea e faaaoga, ma le fuafuaina o se nofoaga mo i latou e momoe ai. Ia fesoasoani atu i tamaiti ina ia latou lagona o aso na latou fananau mai ai o aso ia o le olioli ma le fiafia. Afai o oe o se matua, atonu e te manao e faamatala atu mea na e fai atoa ma lagona na ia te oe ina ua fanau mai se pepe i lou aiga.

Ia faamanatu atu i tamaiti o le fanau mai ma maua se tino faaletino o se vaega taua o le foafoaga a le Tama Faalelagi mo i tatou.

O le Aso Fanau o Iesu Keriso o se Aso Ofoofogia

Faamatalaga a le Faiaoga

Ia tau atu i tamaiti o le a latou aoao e uiga i le fanau mai o se pepe sa faatali i ai tagata i le tele o tausaga. I aso lava la ua leva sa faapea mai perofeta e i ai se aso o le a fanau mai ai se Faaola. O le a ia saunia le ala mo tagata e toe foi atu ai ma toe mau faatasi ma le Tama Faalelagi. Sa faatali ma saga faatali tagata mo le fanau mai o lenei pepe.

- O ai ea lenei pepe? (O Iesu Keriso)

Ia faamalamalama atu e leai se tasi na ia iloa tonu le taimi o le a fanau mai ai Iesu. Sa aoao e nisi matua a latou fanau ina ia tulimatai atu mo lenei mea taua o le a tupu mai aua sa latou iloa o le a faaali mai e Iesu le auala sao e ola ai ma mafai ai e tagata uma ona foi atu e mau faatasi ma le Tama Faalelagi. Pe a aunoa ma Iesu i le avefa ma o tatou Faaola, e leai se tasi e mafai ona toe mau faatasi ma le Tama Faalelagi.

Sauniuniga mo Faatinoga I Taga

Valaaulia tamaiti ina ia manatu faapea sa latou ola i aso lava la ua leva, a o le i fanau mai Iesu Keriso. Fai i ai latou o i latou o ni tamaiti o lo o nonofo i tafatafa o le aai o Peteleema. O lo o aoaoina i latou e o latou matua ina ia tulimatai atu i le aso fanau o le Faaola. O le po nei o lo o i fafo i latou i le laufanua e fesoasoani i o latou tama i le leoleoina o a latou lafu mamoe.

- O a ni mea o le a outou o ma outou a o outou o atu faatasi ma o outou tama e leoleo le lafu mamoe? (O tali atonu e aofia ai se ofu mafanafana e ofu ai po o se mea e ai ai.)

Ia moeiini mata o tamaiti ma mafauafau i le vaaiga lenei.

Ua oo mai le po ma o lo o faapotopoto e leoleo mamoe ia mamoe ia latou lafu, ina ia mafai ona latou momoe filemu seia oo i le taeao. O lo o manino le po ma

ua amata ona susulu mai fetu. E le i umi ae faatumulia le lagi i ni fetu pupula. Ua filemu ma le gaioia mea uma. (Atonu e te manao e tape moli i le potu o le vasega ina ia pei o le po.)

Tala mai tusitusiga paia ma le faatinoga i taga

la faamatala atu le tala e uiga i le oo mai o le agelu i leoleo mamoe, e pei ona maua i le Luka 2:8–18. la faitau leotele atu ni nai fuaitau mai le Tusi Paia a o e faamatala atu le tala.

la faamalamalama atu sa fefefe leoleo mamoe ina ua latou vaaia le agelu, sa fai atu le agelu ia te i latou, “Aua tou te matatau, aua faauta, ou te aumai ia te outou le talalelei, [tala fou] e olioli tele” (Luka 2:10).

la faia e tamaiti taga e pei o lo o latou fefe e vaai atu i le agelu, ona fiafia lea o i latou e faalogo atu i le tala a le agelu.

Faamatala atu sa tau atu e le agelu i leoleo mamoe e uiga i le fanau mai o lesu (vaai i le Luka 2:11) ma sa ia tau atu i ai latou le mea e maua ai le pepe o lesu (vaai i le Luka 2:12). Ona faafuasei ai lea ona faalogoina e leoleo mamoe agelu e toatele “ua vivii i le Atua, ua faapea ane, O le viiga i le Atua i mea aupitoaluga; ma le manuia i le lalolagi; o le finagalo alofa i tagata (Luka 2:13–14).

Pese

Usu pe faitau atu upu o le fuaiupu muamua o le “Sa i lutaia o Leoleo Lelei” Valaaulia tamaiti e usu faatasi ma oe pe afai latou te iloa upu.

Sa i lutaia o Leoleo Lelei,
Na faalogo i pese nei;
la faafetai i le Alii,
I mea aupito i luga;
Ma manuia i lalo nei;
O le finagalo mai!

Tala mai tusitusiga paia ma le faaauaiina o faatinoga i taga

la faamatala atu e faapea, ina ua toe foi atu agelu i le lagi, sa tonu i le filifiliga a leoleo mamoe e o atu ma saili le pepe o lesu (tagai i le Luka 2:15) la faafoliga faapea o lo o o atu tamaiti faatasi ma o latou tama i Peteleema e vaai i le pepe o lesu (atonu e te manao e te alu atu ma tu mai i se isi nofoaga i totonu o le potu o le vasega).

Faaali atu le ata 2–6, O Le Fanau Mai o lesu

- O ai tagata o lo o i lenei ata?

la faamatala atu sa maua e leoleo mamoe le pepe pei lava ona sa tau mai e le agelu ia i latou. Sa aui o ia i le ie ma o lo o taoto i se pusa e tuu ai vao a manu (Atonu e te manao e faamatala atu o le upu ie o lona uiga sa afiafi le pepe i se fasi ieie sa taataai ai o ia). Sa i ai i leoleo mamoe le agaga faafetai ona o le tele o mea na faatagaina i latou e vaai ma faalogo i ai e uiga ia lesu, ma sa latou faamatala atu i isi tagata mea na latou vaaia ma faalogo ai (tagai i le Luka 2:17–18)

Aotelega

Faatinoga a le tamaitiiti

Valaaulia tamaiti taitoatasi e laulaututu ma faamatala mai se mea se tasi na tupu i lena po a o leoleoina e leoleo mamoe a latou mamoe. la faamamafa atu e toatele tagata sa matua fiafia ina ua mavae ona latou faatalitali mo se taimi umi mo le fanau mai o le Faaola.

Molimau

la tau atu i tamaiti lou fiafia ona sa afio mai lesu Keriso i le lalolagi. la tuuina atu lau molimau o lesu o le Faaola o le lalolagi, ma tau atu i tamaiti o le mulimuli i aoaoga a lesu o le a fesoasoani ia i tatou e toe foi atu ma mau faatasi ma le Tama Faalelagi i se aso.

la faamalosiāu atu i tamaiti ina ia o i o latou aiga ma faamatala atu i o latou aiga mea na latou aoaoina e uiga i le fanau mai o Iesu Keriso.

Tofi se tamaitiiti e faia le tatalo faaiū. Ia fautua atu ina ia faaalā e le tamaitiiti le agaga faafetai mo le fanau mai o Iesu.

Gaoioiga e Faamauoaina Ai

Filifili mai i gaoioiga nei ni mea e talafeagai lelei mo tamaiti i lau vasega. E mafai ona e faaaogaina i le taimi o le lesona po o le lesona faamanatu ma le aotelega. Mo nisi tiala faaopoopo, vaai “Taimi o le Vasega” i le “Fesoasoani mo Faiaoga.”

1. Fesoasoani i tamaiti ina ia latou faia taga o mea na tutupu i le fanau mai o le Faaola. Atonu e te manao e aumaia nai mea faigofie, e pei o sikafu ma se pepe meataalo.

2. Fesoasoani atu i tamaiti e fai upu ma taga o le “Sa Avea Au ma se Pepe” (e mafai ona usu upu i le fati o le “Once There Was a Snow Man” Children’s Song Book p. 249). Faaaoga taga e pei e faapupuu i lalo mo le fuaiupu muamua ae faaoga taga falolo agai i luga mo le fuaiupu lona lua.

Sa aveā au ma pepe, pepe, pepe
Sa aveā au ma pepe, la’ititi.

Lenei ua ou matua, matua, matua,
Lenei ua ou matua, umi, umi, umi.

3. Usu atu pe fai foi upu o le pese, “Mamao I Se Fale O Manu” (Tusipese a Tamaiti, i. 42), “Pese Faamoe pepe a Maria” (Tusipese a Tamaiti, i. 44), po o le “Ia Filemu Pepe” (Tusipese a Tamaiti, i. 48). O lo o i ai upu o nei pese i tua o le tusi lesona.

4. Ia saunia se kopi o ata o le pepe o Iesu ma le mea e tuu ai meaai a manu (o lo o i ai i le faaiuga o le lesona) mo tamaiti taitoatasi. Ia tuu atu le avanoa i tamaiti taitoatasi e valivali ai se mea e tuu ai meaai a manu ma faapipii ai ni nai vaovao, mutia ua mago, po o se vulu i ona luga ina ia faia ai se moega vaivai mo le pepe. Ona valivali lea e tamaiti taitoatasi le ata o le pepe o Iesu. Fesoasoani atu i tamaiti i le otioitiina o a latou ata o le pepe o Iesu ma faapipii ia ata i luga o mea e tuu ai meaai a manu.

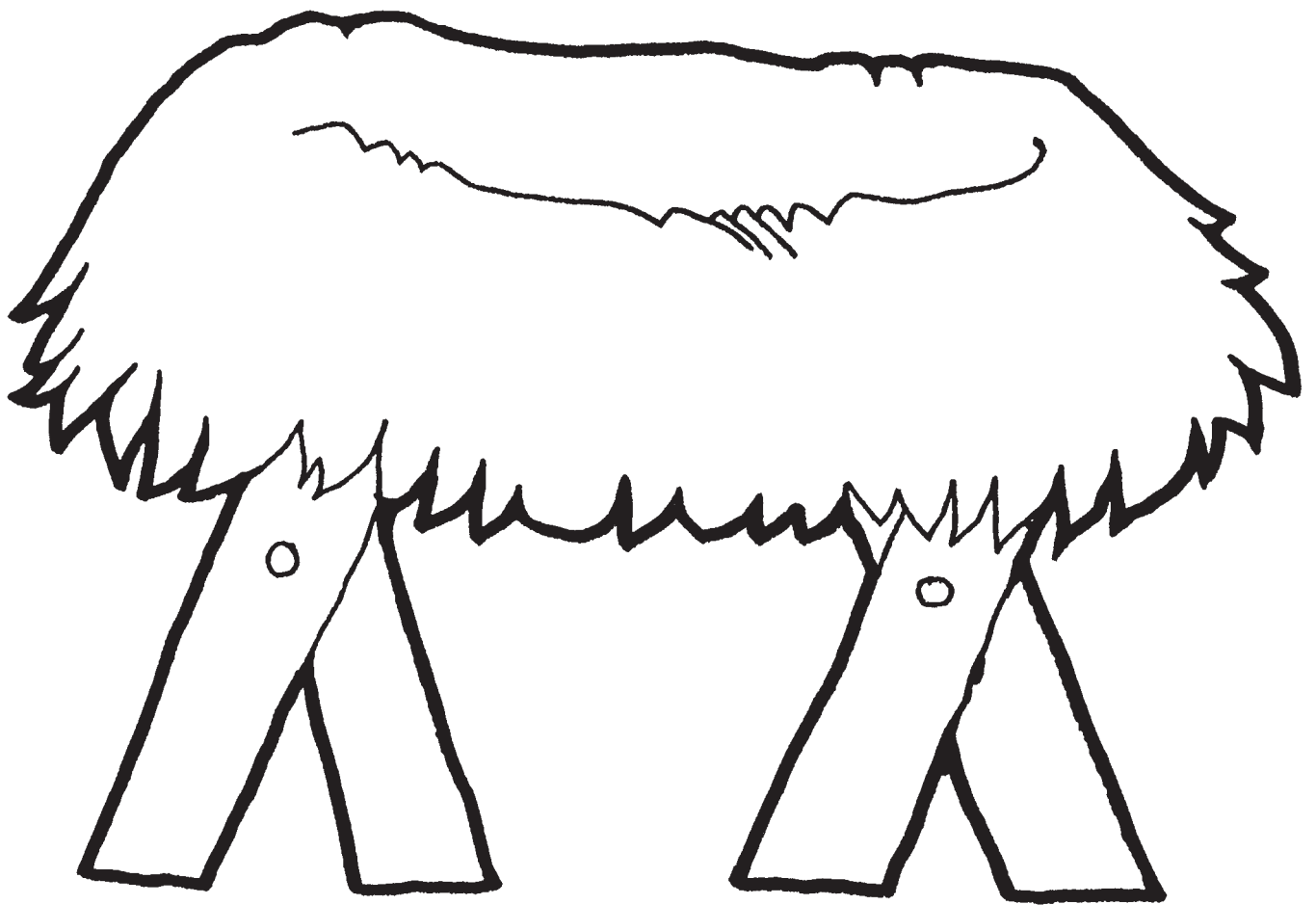
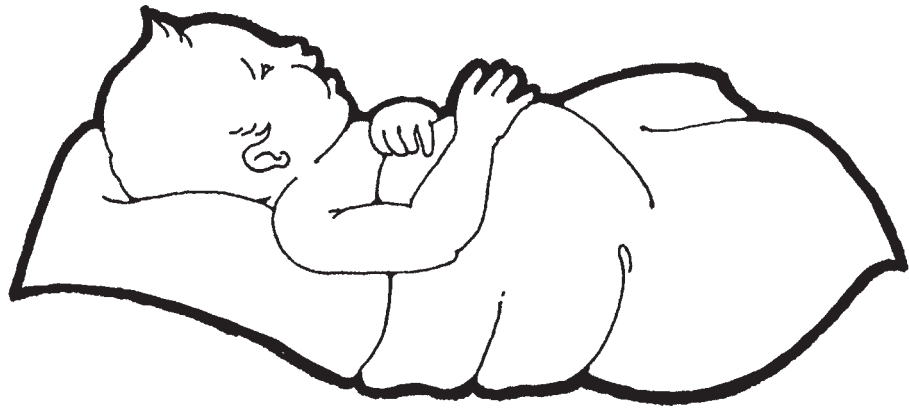

E Leoleoina Au e le Tama Faalelagi

Faamoemoega

Ina ia faamalosiā le faatuatua o tamaiti taitoatasi o le a fesoasoani mai le Tama Faalelagi ma faamanuiaina i tatou i taimi e manaomia ai le fesoasoani.

Sauniuniga

1. Suesue ma le agaga tatalo le Mataio 2:1–15, 19–20
 2. Ia faia mo tamaiti taitoatasi se lio e faia i se pepa e lava lona tele mo le tamaititi e tusi ai se ata o ona mata i luga. Ia faia se pu i le pito i luga o lio taitasi ma tusia ai upu nei, E Leoleo le Tama Faalelagi ia te Au faataamilo i le pito o le lio.
 3. Ia saunia e faamatala atu se mea na oo ia te oe na e lagona ai na leoleoina oe e le Tama Faalelagi ma puipuia oe, e pei o le taimi na puipuia ai oe mai se faalavelave tupu faafuasei, le taimi na tatau ai ona e foia se faafitauli, po o se taimi na e manaomia ai se faamafanafanaga. Pe afai e finagalo ai lou Peresitene o le Peraimeri, ia valaauina se tagata o la outou uarota po o le paranesi e susu mai i la outou vasega ma faamatala mai se mea faapena na tupu.
 4. Sauni e usu pe faitau upu o le pese “Ou Te Faafetai Ia Te Oe, Le Tama e” (Tusipese a Tamaiti, i. 7). O lo o i ai upu o lenei pese i tua o le tusi lesona.
 5. O mea e manaomia:
 - a. O se Tusi Paia
 - e. O se meaalofo laititi mo tamaiti taitoatasi, e pei o se fugalaau, o se maa manaia, po o se faamatalaga tusia o le faafetai.
 - i. Penivali po o penitala
 - o. O se fasi vulu umi mo tamaiti taitoatasi
 - u. Ata 2–7, O Makoi (Taga o Ata o le Talalelei 203:62120); ata 2–8, O le Solaaga i Aikupito (Taga o Ata o le Talalelei 204; 62119); ata 2–9, o Tavita O. Makei a o aveva ma tama talavou.
 6. Fai ni sauniuniga e tatau ai mo ni gaiogiga e faamauoa ai e te manao e faaaogaina.
-

Faalautelega Fautuaina o le Lesona

Tofi se tamaititi e faia le tatalo amata.

Afai na e uunaia tamaiti e faia se mea i le vaiaso, ia toe tulitatao nei pe na fai.

E Faia e le Tama Faalelagi le Tele o Mea Mo i Tatou

Gaiogiga e faatosina ai ai

Fai i tamaiti e moeini o latou mata. Ia tuu se meaalofo laititi i luga o vae o tamaiti taitoatasi ona fai atu lea i tamaiti e pupula o latou mata. Ia tuuina atu se taimi mo i latou e talanoa ai e uiga i le meaalofo ua maua faafuasei.

- O ai tou te manatu na ia tuuina lenei meaalofo i luga o o outou vae?
- O le a so outou manatu aisea na ou tuuina atu ai se meaalofo?
- O ai se isi tagata na te faia mea lelei mo outou? (Matua, aiga, uo, Tama Faalelagi)

- O le a se mea ua faia e le Tama Faalelagi mo oe? (Atonu e aofia mai i tali le fuafuaina ia o mai i tatou i le lalolagi, tuuina mai ia i tatou ni aiga, ma le auina mai o Iesu Keriso i le lalolagi e avea ma o tatou Faaoia.)

Pese

Ia usu pe fai faatasi ma tamaiti upu o le pese “Ou Te Faafetai Ia Te Oe, Le Tama e.”

Ia faamatala atu o se tasi o mea e faia e le Tama Faalelagi mo i tatou o le puipuia ma faamafanafana mai lea ia i tatou pe a feagai i tatou ma faafitauli. Afai e i ai tatou le faatuatua i le Tama Faalelagi, o le a ia tuuina mai ia i tatou le lototele ma fesoasoani mai i le faiga o filifiliga lelei e uiga i le ala e foia ai o tatou faafitauli.

Sa Puipuia e le Tama Faalelagi le Pepe o Iesu

Tala mai
tusitusiga paia

Faaali atu le ata 2–7, O Makoi. Faamatala le tala o Makoi ia na saili i le tamaitiiti o Keriso, o lo o maua i le Mataio 2: 1–12.

Faamatala na ta’u atu e le Tupu o Herota i Makoi o lo o manao o ia e ifo, pe faaali atu lona alofa i le tamaitiiti o Keriso (atonu e te manao e faamalamalama o le tamaitiiti o Keriso o se tasi lea igoa o le pepe o Iesu). Peitai o le mea moni lava na manao le Tupu o Herota e fasioti Iesu. Faitau leotele le Mataio 2:12 ma faamalamalama sa puipuia e le Tama Faalelagi Iesu i le ta’uina atu lea i Makoi e aua nei toe foi atu i le Tupu o Herota.

Tala mai
tusitusiga paia

Faaali atu le ata 2-8, Solaaga i Aikupito. Faamatala le tala o lo o maua i le Mataio 2:13–15. Faitau leotele le fuaiupu e 13 ma faamatala atu o le fasioti o lona uiga o le faaumatia.

- Aisea na faaali mai ai le agelu ia Iosefa? (tagai i le Mataio 2:13)
- Aisea na tau atu ai e le Agelu ia Iosefa ina ia o atu i Aikupito? (Ina ia le maua e le Tupu o Herota Iesu).
- Aisea na manao ai le Tupu o Herota e fasiotia le pepe o Iesu? (Sa fefe o ia ina nei tupu ae Iesu ma faoa lona tulaga o se tupu).

Ia faamatala atu sa leoleo le Tama Faalelagi ma Puipui Iesu e ala i le lapataiina o Iosefa ina ia aveina atu Iesu ma Maria i Aikupito. E leoleo e le Tama Faalelagi Iesu i taimi uma.

Faitau atu leotele le Mataio 2:19–20

- Aisea na toe faaali ai le agelu ia Iosefa? (Tagai i le Mataio 2:20)
- Aisea na saogalemu le toe foi atu o Iosefa, Maria ma le pepe o Iesu i Isaraelu? (Ua oti le Tupu o Herota. Tagai i le Mataio 2:19–20).

E Leoleo i Tatou e le Tama Faalelagi

Talanoaga

Faamanatu atu i tamaiti o i tatou taitoatasi o se atalii po o se afafine o le Tama Faalelagi. E leoleo o ia ia i tatou e pei lava ona ia leoleo ia Iesu. Afai tatou te usiusitai i ana poloaiga ma ole atu mo lana fesoasoani, o le a fesoasoani le Tama Faalelagi ia i tatou. (Atonu e te manao ina ia faamatala atu e alofa le Tama Faalelagi ia i tatou ae peitai o nisi taimi e le fesoasoani mai o ia ia i tatou e pei ona tatou faamoemoe ina ia fesoasoani mai o ia.)

- E mafai faapefea ona tatou ole atu mo le fesoasoani a le Tama Faalelagi? (Tatalo)
- E mafai faapefea e le Tama Faalelagi ona fesoasoani ia te oe pe a e mai? pe a ua tuua na o oe? pe a e fefe?

Tala	<p>Faaali atu le ata 2–9, O Tavita O. Makei a o avea ma se tama talavou. Ia faasino atu Tavita O. Makei. (O lo o nofo o ia i luga o vae o lona tama) ma ia tau atu i tamaiti o lenei tama sa tupu ae ma avea ma Peresitene lona 9 o le Ekalesia. Faamatala atu le tala o lo o i lalo e uiga i se mea na tupu ia te ia ao avea ma se tama talavou.</p> <p>“I se tasi po a o alu ese atu lona tama, sa faalogoina e Tavita ni leo i autafa o le fale ma sa ia lagona ma le mautinoa o ni tagata gaioi. Sa iloa foi e ia o le a fefe nei lona tina pe afai na te faalogoina (nei mea e pa’ō), ma sa ia faamoemoe o le a le oo ia te ia lea tulaga. A o taoto o ia iina o lo o ala lelei, sa tonu i lana filifiliga o le a na faia le mea na aoao o ia e ona matua ina ia fai . . . o le tatalo lea. Sa masani ona fai ana tatalo ao tootuli i tafatafa o lona moega, o le mea lea na ia lagona ai ua tataui nei foi ona ia ifo mai lona moega ma tootuli i lalo ma tatalo. O le alu ifo mai lona moega o se tofotofoga uiga ese, na manaomia ai lona malosi atoa ma le loto atoa aua sa fefe tele o ia. Peitai sa mafai ona ia faia lea mea.</p> <p>“A o tootuli o ia i tafatafa o lona moega, sa tatalo faatauanau ma le faatuatua moni. I lona lava taimi, sa manino ai lava le leo o le tagata o lo o tautala atu i le isi ma faapea mai ia te ia, ‘Aua e te fefe, e le afaina oe. Ona toe oso ai lea o Tavita i luga o lona moega ma moe gapepe” (Marie F. Felt, “David: a Boy of Promise, “Instructor, Setema 1969 itulau 330).</p>
Tala	<p>Faamatala atu le tala e uiga ia Elder Hugh B. Brown, o lē na avea ma se Aposetolo i le Ekalesia.</p> <p>“Afai e fai sau miti i se po i le taimi a o ou laititi, ou te fafaguina lou tina ma valaau leotele, tina, po o e iina? Talu ai ona o le potu o lou tina sa sosoo ma lou potu, e vave ona ia lagona mai o au ma tali vave mai, ‘loe, atalii, o lo o ou i ai iinei.</p> <p>“I tausaga mulimuli ane ina ua ou malaga atu mo se misiona i Egelani, sa faamanatu mai e lou tina ia te au o le a i ai o ia iina e tali pe a ou valaau atu ae o le a i ai i taimi uma le Tama Faalelagi.</p> <p>“I le tele o taimi a o ou i ai i lau Misiona ma lou olaga atoa sa ou valaau atu: ‘Tama, po o e i ai iina?’ . . . Ou te maua se tali e le aunoa” (O lo o i ai lenei tala i le tusi a Joleen Meredith, “Friend to Friend”, Friend, Aukuso 1975, itulau 7).</p> <p>Faamatala atu atonu e le fetalai leotele mai le Tama Faalelagi ia i tatou, ae o lo o ia leoleoina i tatou i taimi uma. O nisi taimi e fesoasoani mai o ia i ai tatou e ala i le tuuina mai i ai tatou o ni lagona po o le tuuina o ala fou i o tatou mafaufau.</p>
Faamatalaga a le faiaoga po o se tagata na valaaulia e faia se faamatalaga	<p>Faamatala atu se tulaga na e oo i ai na e lagona ai o lo o leoleo mai ma puipuaia oe e le Tama Faalelagi, po o le faamatala atu e se tagata o le uarota po o le Paranesi o se tulaga na ia oo i ai.</p>
Gaoioga tusiata	<p>Tuuina atu i tamaiti taitoatasi ni penivali po o ni penitala faapea ma se lio e faia i se pepa. Ia tusia e tamaiti taitoatasi ona mata i le lio. Tui le fasi vulu i le pu o lo o i le pito i luga o lio taitasi ma nonoa le vulu ina ia mafai ona ula e le tamaitiiti i lona ua. Faitau leotele po o le faitau atu e tamaiti upu o lo o i ai i a latou lio.</p>
	<p>Aotelega</p>
Molimau	<p>Ia tuuina atu lau molimau e alofa le Tama Faalelagi ma leoleo ia i tatou taitoatasi e pei foi ona sa alofa le Tama Faalelagi ma leoleo ia Iesu Keriso.</p> <p>Tusi atu i se tamaitiiti ma faapea, “O le a leoleo le Tama Faalelagi ia te oe (igoa o le tamaitiiti).” Ia faapena foi i tamaiti taitoatasi.</p>

Unai tamaiti ina ia faalagolago i le Tama Faalelagi ma ole atu mo lana tausiga iā latou tatalo i le po.

Tofi se tamaitiiti e faia le tatalo faai. Fai i le tamaitiiti e faaali atu le agaga faafetai i le Tama Faalelagi mo lona alofa ma lana fesoasoani.

Gaoioiga e Faamauoaina Ai

Filifili mai gaoioiga nei mea e talafeagai lelei mo tamaiti i lau vasega. E mafai ona e faaaogaina i le taimi o le lesona po o le lesona faamanatu ma le aotelega. Mo nisi taitala faaopoopo, vaai i le “Taimi o le Vasega” i le “Fesoasoani mo le faiaoga.”

1. Saunia ni fasipepa e faamatala ai tulaga e mafai e tamaiti ona ole atu ai i le Tama Faalelagi mo se fesoasoani. Tuu fasipepa i totonu o se mea ma auauai mai tamaiti e tofu ma le fasipepa e faamatala mai ai le mea e mafai ona ia faia i le tulaga ua faamatalaina. Atonu e te manao e faaoga tulaga nei po o le saunia o a oe lava tulaga:
 - a. O le a o atu le tou aiga i se malaga. O lo o popole ou matua e uiga i le saogalemu o le aiga a o malaga ese atu.
 - e. Ua mai lou tuafafine po o lou uso laititi ma o lo o i le falemai. O lo o e popole e uiga ia te ia.
 - i. Ua e se ese a o faia e le tou aiga se savaliga.
 - o. Ua gau lou vae ma ua e fiu i le tiga ma le lē maua o se toafilemu i le sima o lo o faasima ai. Ua e matua mafatia lava.
 - u. O lou aso muamua lenei e te alu ai i le Peraimeri i se uarota po o se paranesi fou ma o lo o e lagona lou fefe.
2. Ia tuutuu solo nofoa i le potu atoa ma faamatala atu i tamaiti o nei nofoa o lona uiga o faafilemu ia tatou te maua i le olaga. Fusi mata o se tamaitiiti i se ie ma taitai atu o ia i le potu atoa e ala i le faatonu atu o mea e agai i ai. Ia faamatala atu e ui lava ina tatou le vaai i le Tama Faalelagi, o le mulimuli i ana poloaiga o le a fesoasoani i ai tatou i o tatou olaga atoa. Afai e fetoi le tamaitiiti ma se nofoa, ia faamatala atu e fetoi i tatou ma faafilemu ma e mafai ona tatou ole atu i le Tama Faalelagi mo se faamafanafanaga ma le fesoasoani ina ia mafai ona tatou foia o tatou faafilemu. Tuuina atu i tamaiti taitoatasi o ē e mananao i se avanoa e faataitai ai ona nonoa ona mata ma taitaiina atu i le potu.
3. Usu pe faitau atu upu o fuaiupu o le “O Lo o Vaaia i Tatou E le Atua” (Tusipese a Tamaiti, i. 229) po o le “Ou Te Iloa O Loo Soifua Lou Tama” (Tusipese a Tamaiti, itulau e 5). O upu o le “Ou Te Iloa O Loo Soifua Lou Tama” o lo o i ai i tua o le tusi lesona. o le tusi lesona.

O Lo o Vaaia i Tatou E le Atua

O fetu o fepulafi

Ua silafia e la

Faapea foi ma manulele;

Le Atua o lo o puipuia

Ao ma po e manatua

Ma tamaiti i galuega

E aoao mai mea e fai

Le Atua o puipui mai

(Original title: “Loving Care”, From Tuning Up of THE WORLD OF MUSIC series © 1936 by Silva Burdet and Ginn. Used by permission.)

O Iesu Keriso sa Avea ma Se Tamaitiiti e Pei o Au

Faamoemoega

la faamalasia le manao o tamaiti ina ia avea faapei o Iesu Keriso e ala i le faateleina o lo latou malamalama i le soifuaga faatamaitiiti o Iesu.

Sauniuniga

1. Suesue ma le agaga tatalo le Mataio 2:19–23 ma le Luka 2:40–52. Ia tagai foi i le Aoauga Faavae o le Talalelei (31110), mataupu 11.
2. Faaaoga le pepa ma ni fasi laau e saunia ai se tusi taai e pei ona faaalua i le ata 2–12, O se Aoga Faaletusi Paia, ma o lo o faamatala i le lesona. Ia tusia i le tusi taai upu o lo o i le Luka 2:52.
3. Sauni e usu atu pe faitau ia upu o fuaiupu uma e lua o le “Sa Tamaitiiti O Iesu” (Tusipese a Tamaiti, i. 55). Afai e mafai, fai atu i le Taitai Musika o le Peraimeri e fesoasoani mai i tamaiti i le aoina o lenei pese i le taimi o pesepesega i le vaiaso a o lumanai faapea foi ma le faagasologa o le vaiaso e fai ai lenei lesona.
4. O mea e manaomia:
 - a. O se Tusi Paia
 - e. O mea tau pepe e pei o se fagu susu, palanikeke, ma le lulu.
 - i. Siata FMT (tagai i le Lesona 1).
 - o. Ata 2–10, Olaga FaaleTusi Paia o se Aiga; ata 2–11, Olaga Faatamaitiiti o Iesu Keriso (Taga o Ata o le Talalelei 206;62124): ata 2–12, O se Aoga Faaletusi Paia, ata 2–13, O le Tama Talavou o Iesu i le Malumalu (Taga o Ata o le Talalelei, 205; 62500).
5. Fai ni sauniuniga e tatau ai mo ni gaoioiga e faamauoa ai e te manao e faaaogaina.

Faalautelega Fautuaina o le Lesona

Tofi se tamaitiiti e faia le tatalo amata.

Afai na e uunaia tamaiti e faia se mea i le vaiaso, ia toe tulitatao nei pe na fai.

Sa Avea Iesu ma se Tamaitiiti

Gaoioiga e faatosina mai ai

Ia tuu faasolo atu mea tau le pepe ma tuu atu le avanoa i tamaiti e matamata ai ma tagotago i ai. Ia faamatala atu le mea e faaaoga i ai ia mea. Ia faamalalama atu sa avea Iesu Keriso ma se pepe.

- Pe tou te manatu ea sa faaaoga e Iesu ni mea faapenei?

Ia faamalalama atu o nisi o mea sa faaaoga e Iesu a o pepe o ia, e tali foliga lava i mea sa faaaoga e tamaiti a o avea i latou ma pepe. O nisi o mea sa matua eseese lava. Ia faamatala atu o le a aoao e tamaiti i lenei lesona e uiga i le olaga o Iesu ao avea ma se tamaitiiti.

Sa I Ai se Fale e Nofo ai Iesu

Talanoaina o le Ata

Faaali atu le ata 2–10, Olaga Faaletusipaia o se Aiga. Ia tau atu i tamaiti o le ituaiga lenei o fale sa nonofo ai tagata Nasareta. O Nasareta o le nuu lea na tupu ae ai

lesu (vaai i le Mataio 2:23), Ma atonu sa nofo lesu i se fale e pei o lenei. Tuu atu le avanoa i tamaiti e suesue ai i le ata, talanoa e uiga i lea ata, ma tuuina mai ni fesili. Afai e leai ni fesili a tamaiti, atonu e te manao ina ia tuuina atu ni fesili e pei o nei:

- O fea tou te manatu na momoe ai le aiga? (Ia faasino atu le fala o lo o taai e le fafine faapea ma le kapoti o lo o i ona tua e foliga mai e teu ai isi taaiga fala. Ia faamatala atu o taualuga o fale e mafolafola, ma sitepu i fafo o fale taitasi e tau atu i le taualuga. Atonu o nisi taimi e momoe tamaiti i le taualuga o le fale.)
- O fea na moe ai le pepe i lenei fale? (Ia faasino atu le mea e tuu ai meaai a manu. Ia faamatala atu sa avea Iosefa ma se kamuta ma atonu sa faia e ia se pusa e tuu ai meaai a manu e pei o lenei mo le pepe o lesu).
- O le a le mea tou te manatu sa faaaoga i ai fagu tetele? (Sa tuu vai i nisi o ia fagu. O vai uma sa faaaoga e le aiga sa aumaia mai se vaieli o lo o i le nuu aua sa leai ni paipa ki i totonu o fale. O se vaieli o se pu loloto i le eleele ma o lo o i ai vai mama.)
- O le a le mea o lo o fai e le fafine o lo o nofo i luga o le fola? (O lo o olo le saito e fai mai ai falaoa).
- Talu ai ona sa leai se eletise, e mafai faapefea ona latou faamalamalamaina lenei fale? (Sa latou faaaoga moli e alu i le suauu. Ia faasino atu le moli o lo o tu i luga o le nofoa e leai se faalagolago o lo o i tua o le fafine o lo o olo le saito. Atonu o nisi o faguele sa teu ai le suauu mo moli).

Talanoaina o le Ata

Faaali atu le ata 2–11, O le Soifuaga Faatamaitiiti o lesu Keriso.

- O ai tagata o lo o i lenei ata? (O lesu ma Iosefa).
- O le a le la mea o lo o fai?

Ia faamatala atu atonu sa fesoasoani lesu ia Iosefa i lana galuega, ma atonu sa aoao e Iosefa lesu ina ia avea ma se kamuta e pei o ia lava (tagai i le Mareko 6:3).

- O le a se isi mea tou te manatu sa aoao e lesu i lona aiga?

Ia faamamafa atu i lona aiga sa faamatala atu ia lesu tala e uiga i Perofeta, e pei o tala sa tatou faitau ai i le Tusi Paia. Sa aoaoina o la ina ia tatalo ma ia filifili e fai le mea tonu e pei lava ona aoaoina ai i tatou e o tatou matua. Sa talitonu Maria ma Iosefa i le Tama Faalelagi e pei foi o tatou.

Sa Faia e lesu le Tele o Mea a o Avea ma se Tama Talavou

Gaoioiga

Fai i tamaiti e faalaloa mai i luma o latou lima. Ia taua ituaiga o meaai eseese atonu latou te aai ai. Fai atu i tamaiti e u i luga alofilima o o latou lima pe afai latou te manatu sa taumafa e lesu lona meaai ma ia faafao alofilima pe afai latou te manatu e le i taumafa ai lesu i na meaai. Ia mautinoa ia ta'ua meaai sa aai ai tamaiti atonu sa taumafa ai foi lesu, e pei o le falaoa, ia, mamoe, vine, meli, niu, susu.

Talanoaga

- O le a se auala e te manatu e ese ai le taimi o lou tamaitiiti ma le taimi o le tamaitiiti o lesu?
- O le a se auala e te manatu e tutusa ai le taimi o lou tamaitiiti ma le taimi o tamaitiiti lesu?

Ia talanoaina e tamaiti mea latou te faia atonu sa faia e lesu Keriso a o avea ma se tama talavou. Mo se faataitaiga atonu latou te o atu i ni feau, fesoasoani i o latou matua, o i le aoga, vaai se pepe, usu ni pese, taaalo i ni taaloga, tamoe i se tuuga, po o le tietie i le solofanua. Ia fai atu atonu sa faia e lesu nei mea po o mea e pei o ia (mo se faataitaiga, atonu e le i tietie lava lesu i se solofanua, ae atonu sa ia tietie i se asini).

Sa Aoao Iesu i Tusitusiga Paia

Talanoaina o le Ata Faaali atu le ata 2–12, O se aoga Faaletusi Paia. Ia faamatala atu sa o tama talavou o Nasareta i le aoga i le sunako, po o le falelotu. O le faiaoga o le aoga sa avea ma ulu o le sunako o le aai po o le nuu. Sa taua o ia o le rafi.

Ia fai mai faatasi e tamaiti le upu rafi.

Ia faamatala atu e le gata ina sa aoaoina i le aiga, ae atonu sa alu Iesu i se aoga e pei o lenei.

- Pe faapefea ona ese lenei aoga mai lau aoga? (Atonu o aofia i tali le auala na fai ai lavalava o tama, le mea sa nonofo ai, ma maa tusi sa tusitusi ai).

Ia faamatala atu o le taimi lea sa le i o ia teine laiti i le aoga. Sa aoaoina i latou i le fale e o latou tina.

Faataitaiga o le Faiga o le Tusi Taai Faamalamalama atu sa le i ai i le aoga ni tusi. I le taimi o Iesu, sa aoao tama i le ala e faitau ai tusi taai. Ia fai faatasi mai e tamaiti le upu o le tusi taai.

Ia faaali atu i tamaiti le tusi taai na e faia. Ia faamatala atu o se tusi taai o se mea lea e pei o se fasipepa umi e i ai ia tusitusiga e tusia ai, ma e tofu le pito ma le fasi laau e faamau ai. Ao tatala le isi pito, e taai muamua le isi pito ina ia iloa atu le isi itulau fou. Ia faataitai atu le faiga o lenei mea e ala i le faaogaina o le tusi taai na e faia. Ona tuu ese lea o le tusi taai se ia oo i se isi taimi mulimuli ane o le lesonea.

Faamatalaga a le faiaoga Ia faamatala atu o tusi taai sa suesue i ai tama i le aoga sa i ai ni aoaoga a Perofeta o e sa soifua i le taimi a o le i fanau mai Iesu Keriso. Ia faasino atu le vaega o le Tusi Paia ua taua o le Feagaiga Tuai. Ia tau atu i tamaiti o lenei vaega o le Tusi Paia o lo o i ai nisi o ia tusitusiga ma ni tala sa i ai i nisi o tusi taai.

Ia alu ane se tamaitiiti e faasino mai le tusi taai o lo o u'u e le rafi faapea ma tusi taai o lo o i le pusa i ona tafatafa. Ia faamatala atu sa aoao tama i le auala e faitau ai ma tusitusi mai tusi taai. O lenei faiga e mafai ona faatusalia i ai tatou e ala i le aoao i le ala e faitau ma tusitusi ai mai le Tusi Paia.

Tala mai Tusitusiga Paia Faaali atu le ata 2–13. O le tama o Iesu i le malumalu, ma ia faamatala atu le tala o lo o maua i le Luka 2:41–50.

Ia fesoasoani atu i tamaiti ina ia malamalama e uiga i le popole ma le fefefe o Maria ma Iosefa sa i ai i le faaiuga o le aso muamua na malaga ai ina ua leiloa Iesu. Sa faavavevave ona foi atu i laua i Ierusalem ma saili mo le tolu aso seia oo ina maua e laua o ia.

- O fea na maua ai e Maria ma Iosefa Iesu?
- O le a le mea sa fai e Iesu i le Malumalu? (tagai i le Luka 2:46).

Ia faamatala atu sa talanoa Iesu ma tamaloloa o e sa matua aoaoina i tusitusiga paia. O nei tagata sa maofa ona sa iloa e Iesu le tele o mea. Faitau leotele le Luka 2:47. Ia faamatala atu o le upu maofa o lona uiga o le ofo.

E Mafai Ona Avea Atili i Tatou e Pei o Iesu Keriso

Talanoaga Ia faamatala atu sa toe foi Iesu i Nasareta faatasi ma Maria ma Iosefa ma sa tupu ae iina. Ia ave ane le tusi taai na e faia, ma ia faitau mai ai le Luka 2:52. Ia faamatala atu o le uiga o le upu tupu o le faateleina.

- O le a le uiga o lenei mau ina ua faapea mai ua tupu le poto o Iesu?

la faamatala atu i tamaiti o i latou taitoatasi o lo o tutupu ae i le poto, aua o lo o aoao i latou i le auala e filifili ai le mea tonu. la tuuina atu ni faataitaiga se tele o mea ua popoto atu ai i latou i le taimi nei nai lo nai masina ua mavae.

- O le a le uiga o le vaega mulimuli o le fuaitau o lo o faapea mai ua tupu le poto o lesu “ua alofagia o ia e le Atua”? (Sa fiafia le Tama Faalelagi ona sa faia e lesu i taimi uma le finagalo o le Tama Faalelagi).
- Pe mafai ona alofagia oe e le Tama Faalelagi?

Faamatala atu e alofagia i tatou e le Tama Faalelagi pe a avea atili i tatou e pei o lesu. Sa filifili e lesu le mea tonu.

- O le a sou manatu o le a le mea e fai e lesu i se tamaitiiti e ula i ai isi tamaiti?

la fesili ifo tamaiti ia i latou lava, “E faapefea ona ou faia se tamaitiiti o lo o ula i ai isi tamaiti?”

- A o taalo lesu ae valaau mai lona tina po o Iosefa, e alu e fai se mea, o le a le mea e te manatu na te faia?

la fesili ifo tamaiti ia te i latou lava, “O le a le mea ou te faia pe afai o lo o ou tatalo ae valaau mai lou tina po o lou tama ou te alu e fai se mea?”

la faamatala atu sa “alofagia” lesu e isi tagata (tagai i le Luka 2:52). Sa fiafia tele i latou e faatasi ma ia.

- Pe e te manao ina ia avea lesu ma au uo ao avea o ia ma se tama talavou?

Siata FMT

Faaali atu le siata FMT ma ia faitau mai e tamaiti upu o lo o i ai. “O le a ou filifili e fai le mea tonu.” la faamanatu atu ia te i latou e avea atili i latou e pei o lesu Keriso pe a latou filifili le mea tonu.

Aotelega

Pese

Usu faatasi ma tamaiti pe faitau upu o fuaiupu e 2 o le pese “Sa Tamaitiiti O lesu.” la faamatala soo se upu e le masani ai tamaiti. E le i faapea na ita lesu pe a le tusa ai mea ma lona manao.

Sa tamaitiiti o lesu,
 Faapei o au nei.
 Sa mafaufau i mea mama,
 Sa filemu lelei .
 Outou tamaiti,
 la faataitai,
 I le Faaola,
 Taumafai.

Sa fai taaloga foi lesu,
 Faapei o tatou nei;
 Sa fiafia pea foi,
 I mea uma nei.
 Outou tamaiti,
 la faataitai,
 I le Faaola,
 Taumafai.

Molimau

la molimau atu o le filifilia o le mea tonu ma avea faapei o lesu Keriso o le a maua ai e i tatou le fiafia. la tau atu i tamaiti lou loto faafetai i le avea o le soifuaga o lesu ma se faataitaiga o le auala tatou te mulimuli ai.

la faamatala atu i tamaiti o le taimi a o avea lesu ma se tamaitiiti atonu e tali pei lava o ō latou olaga i nisi o mea. la faamalosi atu ia i latou ina ia filifili le mea tonu e le aunoa, e pei ona sa faia e lesu.

Tofi se tamaitiiti e faia le tatalo faaiu.

Gaoioiga e Faamaoaina Ai

Filifili mai i gaoioiga nei mea e talafeagai lelei mo tamaiti i lau vasega. E mafai ona e faaaogaina i le taimi o le lesona po o le lesona faamanatu ma le aotelega. Mo nisi taitala faaopoopo, vaai le “Taimi o le Vasega” i le “Fesoasoani mo Faiaoga.”

1. la fua le maualuga o tamaiti taitoatasi i se fasi manoa po o se vulu. Tipi se fasi manoa po o se vulu ina ia talafeagai ma le maualuga o tamaiti taitoatasi ma tuu atu e teu lelei e le tamaitiiti. la faamanatu atu i tamaiti a o tuputupu ae o latou tino, e tatau foi ona tupu ae lo latou alofa i le Atua. E mafai ona latou faia lenei mea e ala i le faia o filifiliga lelei, e pei ona sa faia e lesu.
2. Fesoasoani atu e fai faatele ma tamaiti le Luka 2:52. la talanoaina ni filifiliga patino e mafai ona latou fai ina ia mafai ai e i latou ona tutupu ae i le alofa i le Tama Faalelagi.
3. la aumaia se meaai atonu na 'ai ai lesu Keriso, e pei o se vine, sisi, falaoa, niu, po o le olive, ma ia tofo ai tamaiti. Faafesootai matua o tamaiti a o le i faia lau vasega ina ia mautinoa e leai se tamaitiiti e mai i se meaai e te alu atu ma oe. (Aua le aumaia se meaai pe afai o lo o e aoaoina lenei lesona i le Aso Sa anapogi).
4. Talanoaina nisi o mea e mafai ona fai e pepe ma ia faatusatusa ia mea ma mea e mafai ona fai e tamaiti i le taimi nei. la tuuina atu fesili e pei o fesili o lo o i lalo:
 - Pe mafai ona savali se pepe? Pe mafai ona e savali?
 - Pe mafai ona tautala se pepe? Pe mafai ona e tautala?

la faamatala atu a o tutupu ae tamaiti e faapea foi ona tutupu ae mea e mafai ona latou fai ina ia avea atili i latou e faapei o le Faaola e ala i le filifili o le mea tonu.

5. Tuuina atu i tamaiti taitoatasi se fasi paluga e faamasima (vaai i le fua o lo o i lalo) ma ia tuu atu ia te ia e fai se faatanoa laititi, mea tuu teu po o se isi mea atonu sa faaoga e lesu ao avea lesu Keriso ma se tama laititi.

Paluga e Faamasima

O mea e manaomia:

2 ipu ti falaoamata

1 ipu ti masima

1 sipuni ai suauu (gao)

vai

O se mea e faalanu ai meaai (tuu i le faitalia)

Faatonuga: Tuu faatasi le masima ma le falaoamata. Liligi i ai le suauu ma se vai e lava lelei ina ia pei le paluga o se kelei. la faaopoopo atili se vai seia oo ina fetau le paluga ae le o le pipii. Saeu lemu. Afai e te manao e faalanu lau paluga, ia faaopoopo i ai se mea faalanu meaai i le vai ao le i sasaaina i le masima ma le falaoamata. la teu le paluga i se mea e le sao i ai se ea.

E Mafai ona Ma Talanoa ma le Tama Faalelagi i le Tatalo

Lesona
10

Faamoemoega

Ia fesoasoani i tamaiti ina ia malamalama e mafai ona latou latalata atu atili i le Tama Faalelagi e ala i le tatalo ma le faaaloalo.

Sauniuniga

1. Suesue ma le agaga tatalo le Mataio 6:9 ma le 3 Nifae 18:19–20. Tagai foi i le Aoaoga Faavae o le Talalelei (31110), mataupu e 8.

2. Ia faia ni fasipepa e tusia ai upu nei:

O oe

Lau Afio

3. Ia tusia fesili e pei o ia o lo o i lalo i ni fasi pepa eseese. Ia tofu le tamaitiiti o lau vasega ma le fesili (afai e toaititi lau vasega atonu e te manao e tai lua fesili a le tamaitiiti e toatasi).

- a. Afai o le a malaga ese atu se tasi o lou aiga mo se taimi, o le a se mea e mafai ona e ole atu ai i le Tama Faalelagi i au tatalo?
- e. Afai e aoaoina i tatou ina ia filifili le mea tonu, o le a se mea e mafai ona tatou ole atu ai i le Tama Faalelagi i la tatou tatalo a le vasega?
 - i. Afai e aoaoina i tatou e la tatou lesona ina ia agalelei, o le a se mea e mafai ona tatou ole atu ai i le Tama Faalelagi i la tatou tatalo a le vasega?
- o. Afai e mai lau uo ma ua le mafai ona sau lua te taaalo, o le a se mea atonu e te ole atu ai i au tatalo?
- u. O le a se mea e mafai ona tatou ole atu ai i a tatou tatalo i taeao ma po taitasi?
- f. O le a se mea e mafai ona tatou ole atu ai mo tamaiti i la tatou vasega o le Peraimeri pe a tatou tatalo?

4. Sauni e usu pe faitau ia upu o le “O Le Pese Tatalo” (Tusipese a Tamaiti, i. 22)

5. O mea e manaomia:

- a. O se Tusi Paia ma se Tusi a Mamona
- e. Ata 2–14, Tatalo a le Vasega (62200); ata 2–15, Polika laga: ata 2–16, Ipa J. Kurene ao avea o se tama talavou.

6. Fai ni sauniuniga e tatau ai mo ni gaoioiga e faamauoa ai e te manao e faaaogaina.

Faalautelega Fautuaina o le Lesona

Gaoioiga e faatosina mai ai

A o le i tofia se tamaitiiti na te faia le tatalo amata, ia faaali atu le ata 2–14, Tatalo a le vasega ma usu pe faitau ma le agaga faaaloalo upu o le pese “O Le Pese Tatalo.”

Matou te piilima nei,
Ma ifo i le tatalo,
Ma moeiini i matou,
Ma ole i le Tama e.

- A o faia e se tasi o le vasega le tatalo, o le a le mea e tatau ona fai e isi?

Toe usu le pese “O Le Pese Tatalo.” la saunia tamaiti mo le tatalo e ala i mea o lo o tau atu e upu o le pese i ai latou e fai?

Tofi se tamaitiiti e faia le tatalo amata.

Tatou Te Saunia A o Le i Faia A Tatou Tatalo

Talanoaga

- O le a le mea o lo o fai mai le pese e tatau ona tatou fai e saunia ai mo le tatalo?
- O le a le mea e punonou ai o tatou ulu pe a tatou tatalo?

Fesoasoani atu i tamaiti ina ia malamalama o le punonou o ō tatou ulu pe a tatou tatalo e faaali atu ai i le Tama Faalelagi tatou te alolofa, faamamalu, ma faaaloalo ia te ia. E sili atu le Tama Faalelagi ma sili atu ona malosai nai lo se tupu, se peresitene, po o se tagata i le lalolagi, ma ua ia faia le tele o mea mo i tatou. E tatau ona tatou faaali atu e alolofa ma faamamalu i tatou mo la.

- O le a le pogai e piilima ai i tatou pe a tatou tatalo?

Fesoasoani atu i tamaiti ina ia malamalama o le gaoioi o o tatou lima ao faia le tatalo atonu e taofia ai tagata mai le faalogologo i le tatalo.

- Aisea tatou te moeiini ai pe a tatou tatalo?

Atonu e te mana'o ia moeiini mata o tamaiti mo se taimi ao latou mafaufau i se tali.

Fesoasoani atu i tamaiti ina ia malamalama e foliga mai o le a le tosina ese ō latou mafaufau i mea o lo o siomia ai i latou pe a fai e moeiini o latou mata. E mafai ona latou mafaufau i le Tama Faalelagi ma mea o lo o latou fai atu ai ia te ia.

E Mafai Ona Tatou Lagona le Latalata atu i le Tama Faalelagi pe a Tatou Tatalo

Faamatalaga
a le faiaoga

Ia faamatala atu a o punonou o tatou ulu, piilima o tatou lima, ma moeiini o tatou mata, e mafai ona tatou faalogologo lelei i la tatou tatalo ae le o mea o siomia ai i tatou. E mafai ona tatou maua se lagona filemu ma lagona le latalata atu i le Tama Faalelagi. O lo o ua saunia nei i tatou e talanoa atu ia te ia.

Tala

Faaali atu le ata 2–15, Polika laga, ma le 2–16, Ipa J. Kurene ao avea ma se tama talavou ma ia faamatala atu ia oe lava upu le tala o lo o i lalo e uiga i se tamaitiiti o le na lagona le latalata atu i le Tama Faalelagi i le faagasologa o le tatalo:

I le tele o tausaga ua mavae, sa avea Polika laga ma perofeta ma Peresitene o le Ekalesia. Sa taaalo se tamaitiiti, e tusa ma le ono tausaga le matua e igoa ia Ipa J. Kurene ma se tasi o atalii laititi o Peresitene laga. O le mea sa masani ai e taaalo Ipa ma lea tamaitiiti i le fale o Peresitene laga i le taimi e valaauina faatasi ai le aiga e fai le tatalo. E tootuli Ipa i lalo faatasi ma le aiga, piilima ona lima, punou lona ulu, moeiini ona mata, ma faalogologo atu ao tatalo Peresitene laga. Talu ai ona o le auala sa talanoa atu ai Peresitene laga i le Tama Faalelagi, o le mea lea na foliga mai ai ia Ipa o lo o i ai le Tama Faalelagi i totonu o lona potu o nisi taimi e pupula ai mata o Ipa e vaai po o i ai le Tama Faalelagi iina. O le mea moni, o le mea na ia vaaia ua na o Peresitene laga lava ma lona aiga. Peitai sa ia te ia pea le mautinoa o lo o faatasi le Tama Faalelagi ma Peresitene laga, ma faalogologo atu ia te ia ma tuuina mai mo ia le fesoasoani ma le taitaiga sa ia ole atu ai.

Ina ua tupu ae Ipa, sa avea o se Aposetolo ma se Peresitene mulimuli ane o le Ekalesia (tagai i le Ipa J. Kurene, Gospel Standards, faatusatusa ma le G. Homer Durham [Salt Lake City: Improvement Era, 1941], itulau 223–24).

Atonu e te manao e faamatala atu se tulaga na e oo i ai na e lagona ai le latalata atu i le Tama Faalelagi i le taimi o se tatalo, e pei ona faia e Ipa J. Kurene.

Faamanatu atu i tamaiti e faafofoga le Tama Faalelagi ia i tatou pe a tatou tatalo. O le punonou o o tatou ulu, piilima o tatou lima, ma le moeiini o o tatou mata ao faia la tatou tatalo e mafai ona faatupu ai ia i tatou le lagona o lo o latalata mai le Tama Faalelagi ia te i tatou.

Tatou te Tautala ma le Faaaloalo Pe a Tatou Tatalo

Talanoaina o le Mau

la faamatala atu e faaalua foi e i tatou le alofa ma le faaaloalo mo le Tama Faalelagi i le ala tatou te tautala atu ai ia te la ia tatou tatalo.

- Afai e te manao e tautala atu i se isi, o le a le upu muamua lava e te tautala atu ai ina ia faalogo mai? (o lo latou igoa).
- Pe afai e te manao e talanoa i le Tama Faalelagi, o le a le mea muamua lava e te fai atu ai?

la faamatala atu o le mea muamua lava tatou te fai atu ai i se tatalo o le suafa o le Tama Faalelagi. Tau atu i tamaiti sa aoao mai lesu ina ia tatou faia lenei mea ao i ai o ia i le lalolagi. Faitau leotele le Mataio 6:9, ma faamatala atu e masani lava ona tatou faapuupuua "Lo matou Tama e, oi le Lagi" i le "Lo matou Tama i le lagi" po o le "Tama Faalelagi".

Tau atu i tamaiti ua uma ona tau mai e lesu i ai tatou le ala e faaiu ai a tatou tatalo. Faitau leotele le 3 Nifae 18:19.

- O le a le mea na tau mai e lesu ia te i tatou e faaiuina ai a tatou tatalo? (I lona suafa. Tatou te faaiuina a tatou tatalo i upu i le Suafa o lesu Keriso Amene.)
- Pe afai e faia se tatalo a le vasega po o se tatalo faaleaiga ma faapea mai le tagata o lo o faia le tatalo "Amene", o le a le tatou mea e fai?

Faamatala atu a fai tatou te fai atu "Amene" i le faaiuga o le tatalo a se vaega o tagata, o lona uiga ua tatou malilie i mea na tautala atu ai le tagata o lo o faia le tatalo. O lona uiga, sa tatou tatalo faatasi ma le tagata na faia le tatalo.

Talanoaga o fasipepa o lo o tusia ai upu

Fesili atu i tamaiti pe na latou maitauina a tatou talanoa atu i le Tama Faalelagi, tatou te le taua le upu oe, e pei ona i ai "Matou te faafetai ia te oe" po o le "matou te ole atu ia te oe." Faaali atu le fasipepa o lo o tusia ai le upu "Oe."

- O le a le upu tatou te faaaogaina nai lo le faapea atu oe? (Lau Afio).

la ufiufi le fasipepa o lo o tusia ai le upu "oe" i le fasi pepa o lo o tusia ai le upu "Lau Afio". la fai atu tamaiti ma le faaaloalo "matou te faafetai i lau afio" ma le "Matou te ole atu i lau afio".

- Aisea tatou te faapea atu ai Lau Afio ae le o le faapea atu oe. (O se tasi lea o auala e faaali atu ai i le Tama Faalelagi tatou te faaaloalo ma faamamalu ia te ia.)

Tatou Te Tatalo Ina Ia Faafetai Atu I Le Tama Faalelagi Mo o Tatou Faamanuiaga

Taaloga

la tau atu i tamaiti e lua auala taua lava e pogai ai ona tatou tatalo. Ina ia fesoasoani i tamaiti ina ia latou iloa le pogai taua muamua mo le tatalo, ia vaevaeina i latou i ni au se lua. Ao feauauai au e lua, ia auauai tamaiti i le tauina o se mea ua faia e le Tama Faalelagi mo i latou. O taimi uma e tatau ai ona latou taua se mea e le i tauina mai muamua e se isi. A le tali vave mai se 'au, o le a maua le avanoa o le isi au e tali mai ai. la faia pea le taaloga mo ni nai minute po o le seia oo ina le mafai ona manatua e le isi au o se mea e le i taua muamua.

Afai e le i tuuina mai e tamaiti tali o lo o taua i lalo, ona ta'u atu loa lea i le taimi nei:

- Sa tuuina mai e le Tama Faalelagi ia i tatou o tatou ola.
- Sa tuuina mai ia i tatou o tatou aiga.
- Sa ia tuuina mai ia i tatou le lalolagi
- Sa ia auina mai lesu Keriso i le lalolagi e fesoasoani ia i tatou
- Sa ia folafola mai o le a tali mai ia tatou tatalo i le ala sili ona lelei.

Talanoaga

Talanoaina fesili nei ma tamaiti:

- Pe a tuuina mai e se tasi ia te oe se meaalofo pe agalelei ma alofa mai ia te oe, o le a le mea e tatau ona e fai atu ai?
- O ai ua sili ona tele meaalofo tatou te maua mai ai nai lo soo se isi lava tagata? (Tama Faalelagi).
- O le a le pogai muamua tatou te tatalo atu ai? (Ina ia faafetai atu i lo tatou Tama Faalelagi ona o le tele o faamanuiaga na te tuuina mai ia te i tatou.)

Ia faamamafa atu e pei lava ona tatou faafetai atu i o tatou matua, tagata o ō tatou aiga, po o uo, mo mea latou te faia mo i tatou, e tatau foi ona tatou faafetai ai i lo tatou Tama Faalelagi mo mea na te faia mo i tatou. E fiafia le Tama Faalelagi pe a tatou faafetai atu ia te ia.

Tatou te Tatalo mo le Fesoasoani a le Tama Faalelagi

Tala

Faamatala atu ia oe lava upu le tala e uiga ia Setefano ina ia fesoasoani i tamaiti ina ia latou iloa le pogai lona lua tatou te tatalo ai:

Sa faatoa o mai Setefano ma lona aiga e nonofo i se taulaga fou. I le aso muamua lava o le aoga sa leiloa e ia se tasi o lana vasega. Sa amata ona lagona e Setefano le faanoanoa. Sa manao o ia e fia alu atu i lona aiga. Sa punou lona ulu i luga o lana kesi ona sa le manao o ia e iloa mai e se isi lona tagi.

Sa le pine ae iloa mai e le faiaoga o lo o punou Setefano i lana kesi. Sa manatu le faiaoga atonu e mai o ia, o le mea lea na alu atu ai ma talanoa ia te ia. Sa maasiasi Setefano i lona tagi i le aoga, ma sa taumafai ina ia aua le tagi. Peitai sa lagona e ia le faanoanoa tele o le mea lea na le mafai ai.

O le mea lea na ia tatalo ai lemu, ina ia le lagona mai e se isi, "Faamolemole, Tama Faalelagi, fesoasoani mai ia te au ina ia uma lo'u tagi."

Sa le i pine ae mafai e Setefano ona taofi lana tagi. Sa tau atu e ia i lona faiaoga ua feololo lona lagona, ma ua maua e ia se aso fiafia.

Talanoaga

- O le a le mea na fesoasoani ia Setefano e maua ai se lagona lelei?
- Pe faapefea ona fesoasoani au tatalo ia te oe?

Gaoioiga

Ia faamatala atu o se tasi pogai tatou te tatalo ai o le ole atu lea i le Tama Faalelagi mo lana fesoasoani. Ina ia fesoasoani i tamaiti ina ia malamalama i nisi o auala patino e mafai ona latou ole atu ai mo se fesoasoani ia latou tatalo, ia fofola pepa o lo o i ai fesili i luga o le laulau po o le fola o le fale. Ia tofu filifili mai e tamaiti se fasipepa. Faitau fesili taitasi ma ia tali i ai le tamaitiiti o lē na ia filifilia lea fesili.

Ia fesoasoani atu i tamaiti ia malamalama ina ia maua le fesoasoani a le Tama Faalelagi, e tatau ona tatou taumafai malosi e filifili le mea tonu. Afai ia tatou te tatalo mo se fesoasoani ma ole atu i le mea ua silafia e le Tama Faalelagi e sili ona

lelei mo i tatou, o lona uiga o le a ia tuuina mai ai te i tatou le mea ua tatou tatalo atu ai. (Tagai i le 3 Nifae 18:20).

Aotelega

Talanoaga

- O le a le mea e mafai ona tatou faafetai atu ai i le Tama Faalelagi i la tatou tatalo faaiu i le aso nei? (Atonu e aofia i tali le avanoa tatou te o mai ai i le Peraimeri ma aoao atili e uiga i le tatalo).
- O le a le mea e mafai ona tatou ole atu ai i le Tama Faalelagi i la tatou tatalo?

Molimau

Tuuina atu lau molimau e uiga i le taua tele o le talanoa atu i le Tama Faalelagi i aso uma. Ia faamanatu atu i tamaiti e tatau ona tatou tatalo i le taeao, i le afiafi, ma soo se taimi tatou te manaomia ai se fesoasoani faapitoa po o le lagona foi o le agaga faafetai i le Tama Faalelagi.

Ia faamalosi atu i tamaiti ina ia manatua ia tatalo i le taeao ma le afiafi i aso uma o lenei vaiaso.

Tofi se tamaitiiti e faia le tatalo faaiu. A o le i faia le tatalo, ia saunia tamaiti mo le tatalo e ala i le usu lemu “O Le Pese Tatalo” ma ia faia mea e faatonu mai e le pese ia i latou e fai. Faamanatu ia i latou o lo o faafofoga mai le Tama Faalelagi ma o lo o tatalo tagata uma i totonu o le potu e ui lava ina na o le toatasi le tagata o lo o faia upu. Ia faamanatu atu i tamaiti uma ia faapea atu “amene” i le faaiuga o le tatalo.

Gaoioiga e Faamauoaina Ai

Filifili mai i gaoioiga nei mea e talafeagai lelei mo tamaiti i lau vasega. E mafai ona faaaogaina i le taimi o le lesona po o le lesona faamanatu ma le aotelega. Mo nisi taiala faapoopo, vaai le “Taimi o le Vasega” i le “Fesoasoani mo Faiaoga.”

1. Ia tuuina atu i tamaiti taitoatasi se kopi o pepa e tufatufa atu ua taua “O le a Ou Tatalo ma le faaaloalo,” o lo o i ai i le faaiuga o le lesona. Ia tufa atu i tamaiti peni vali ma tuu atu le avanoa i ai latou te valivaliina ai a latou ata. Ia uunai tamaiti ina ia faaali atu a latou ata i o latou aiga ma ia tau atu i o latou aiga mea na latou aoao e uiga i le tatalo i le aso nei.
2. Ia fesoasoani atu i tamaiti i le usuina po o le faia faatasi o upu o le fuaiupu muamua o le “Matou Te Ifo Atu” (Tusipese a Tamaiti, i. 25), ma ia faia taga o lo o faaalua:

Matou te ifo atu nei (punonou ma moeini mata)

Ma fai le faafetai,

I le Tama oi Luga (piilima lima)

Mo Faamanuiaga (faamafola lima)

3. Usu pe faitau atu upu o le fuaiupu lona lua o le “Ou Te Tatalo i le Faatuatua” (Tusipese a Tamaiti, i. 14), ina ia faamanatu atu i tamaiti mea e tatau ona latou fai atu ai pe a latou tatalo.

E amata i lo’u fai atu “Le Tama Pele i le Lagi”

Ou te faafetai ia te ia mo faamanuiaga ua ia aumai

Ona ou aioi lea i ai mo mea ou te moomia,

I le suafa o Iesu Keriso, Amene.

(© 1987 by Janice Kapp Perry. Used by permission.)

4. Tufa ia tofu le tamaitiiti ma le pepa ma penivali po o penitala, ma ia latou tusia o latou lava ata o lo o tatalo. E mafai ona latou tusia ata o le tatalo faaleaiga, tatalo i le taeao po o le afiafi a le tagata lava ia, tatalo i le taimi o meaai, po o so o se isi lava taimi latou te tatalo ai.

O le a Ou Tatalo ma le Faaaloalo

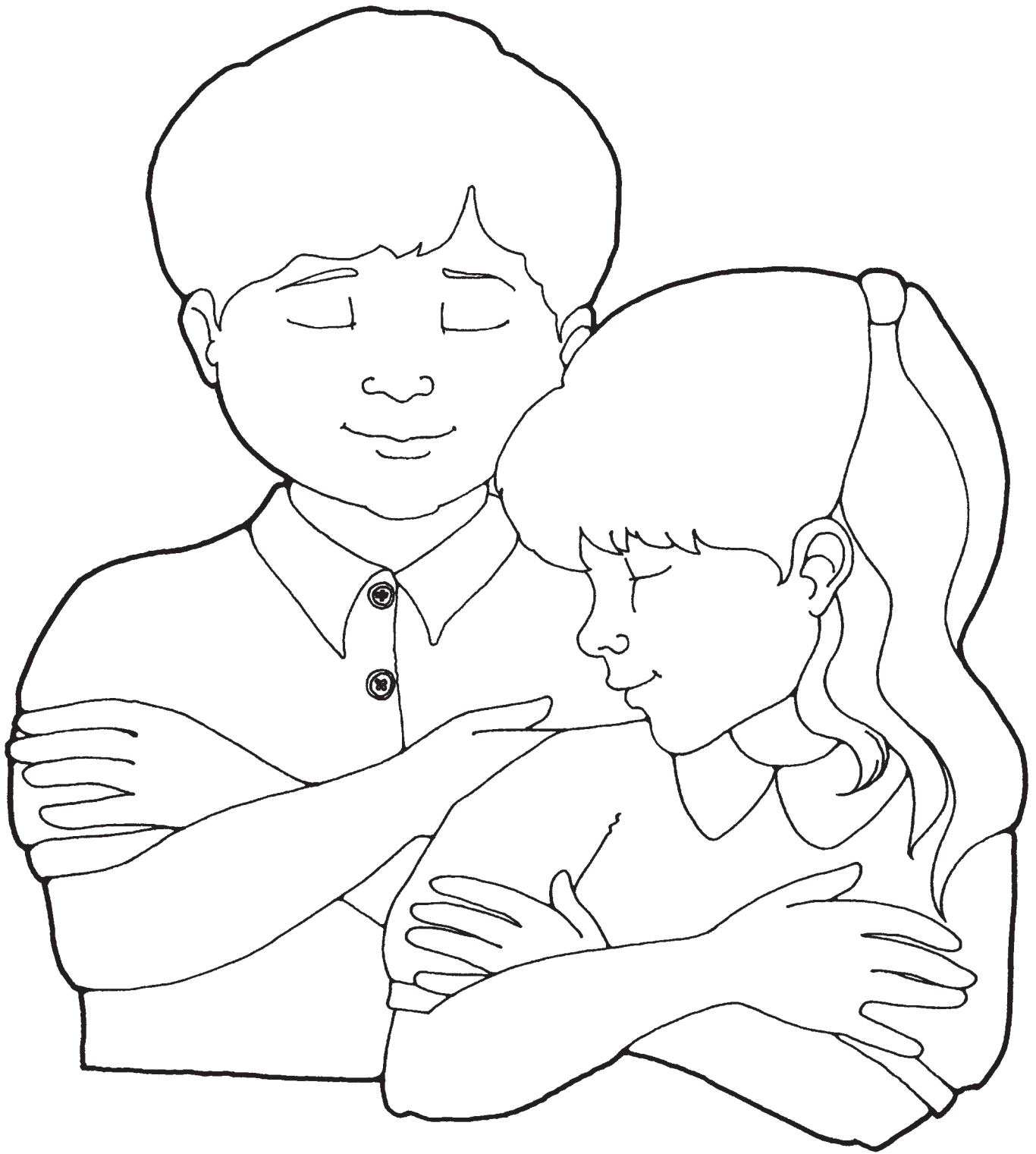

E Mafai Ona ou Tau Atu i Isi e Uiga ia Iesu Keriso

Lesona
11

Faamoemoega la uunaia tamaiti taitoatasi ia fesoasoani i isi e aoao e uiga ia Iesu Keriso

- Sauniuniga**
1. Suesue ma le agaga tatalo le Alema 17–19, 23.
 2. Sauni e usu pe faitau ia upu o le pese “Faamoemoe Latou Te Valaau Au I Le Misiona” (*Tusipese a Tamaiti*, i. 169).
 3. O mea e manaomia:
 - a. O se Tusi a Mamona
 - e. Siata o le FMT (Tagai i le lesona 1)
 - i. Ata 2–17, O Atalii e toafa o Mosaea o lo o tootutuli i le tatalo: ata 2–18, O Amona o lo o talai atu i le Tupu o Lamona.
 4. Fai ni sauniuniga e tatau ai mo ni gaoioiga e faamauoa ai e te manao e faaogaina.
-

**Faalautelega
Fautuaina
o le Lesona**

Tofi se tamaitiiti e faia le tatalo amata.

Afai na e uunaia tamaiti e faia se mea i le vaiaso, ia toe tulitatao nei pe na fai.

Toe faamanatu Fai sau faamatalaga e uiga i le faaaloalo o tamaiti ma upu na latou faaoga i le tatalo. Toe faamanatu faavavevave atu le lesona talu ai ina ia faamamafaina le taua o le tatalo.

E Tau Atu e Faifeautalai i Isi e Uiga ia Iesu Keriso

Gaoioiga e faatosina mai ai Usu pe faitau faatasi ma tamaiti upu o le pese “Faamoemoe Latou Te Valaau Au I Le Misiona”.

Talosia ia valaaulia au i le misiona

Pe a ou matua

Talosia ia ou saunia

E talai ma galue e pei o faifeau.

Talosia ia ou talai atu

Le talalelei i tagata

O e fia iloa le upu moni

Ma auauna i le Atua ao ou talavou.

- Pe e te iloa ni faifeautalai?

Ia talanoa ma tamaiti e uiga i faifeautalai ua latou iloa, e pei o tagata o le aiga o lo o faia ni misiona po o faifeautalai foi o lo o i le tou eria.

- O le a le mea e faia e faifeautalai?

Ia faamatala atu o le a aoao e tamaiti i lenei lesona ni auala e mafai ona avea ai i latou ma faifeautalai a o laiti.

Tala mai
Tusitusiga Paia

Faaali atu i tamaiti le tusi a Mamona ma faamatala atu le tala e uiga i atalii o Mosaea, o lo o maua i le Alema 17:6–12. Ia faamatala atu so o se tasi o atalii o le tupu o Mosaea sa mafai ona avea ma tupu e sosoo ai, ae sa mananao i latou uma e avea ma faifeautalai i lo le avea ma tupu. Sa mananao i latou e talai atu i Sa Lamana, o ē sa matua amioleaga i lea taimi. Sa mananao atalii o Mosaea ia maua e tagata uma se avanoa e faalogologo ai i le Talalelei. Ia faamatala atu talu ai ona sa amioleaga tele tagata Sa Lamana, o le mea lea sa tulaga matautia ai i atalii o Mosaea le ō atu e talai atu ia te i latou.

- O le a so outou manatu na faapefea ona saunia e atalii o Mosaea i latou lava a o le i o atu i latou e talai atu i tagata Sa Lamana?

Faaali atu le ata 2–17, o atalii e toafa o Mosaea o lo o tootutuli i le tatalo.

Ia faamatala atu sa tatalo atalii o Mosaea ma ole atu i le Tama Faalelagi ina ia fesoasoani mai ia te i latou ia avea ma faifeautalai lelei. Sa tau atu e le Tama Faalelagi ia te i latou o le a ia puipuia i latou ma o le a mafai ona latou talai atu i le toatele o tagata (tagai i le Alema 17:10–11). Faitau leotele atu le Alema 17:12. Ia faamalamalama atu o le tatalo sa fesoasoani i le tuuina atu i atalii o Mosaea o le lototele ina ia o atu ma talai atu ia Sa Lamana.

Tala mai
Tusitusiga Paia

Ia faamatala atu na o atu uma atalii o Mosaea i nofoaga eseese e talai ai. Faaali atu le ata 2–18, o lo o talai atu Amona i le Tupu o Lamona, ma ia faamatala atu le tala o lo o maua i le Alema 17:17–25. Ia faamatala atu, sa ofo atu Amona se tasi o atalii o Mosaea, ina ia avea ma se auauna i le Tupu Sa Lamana, o le Tupu lea o Lamona. Sa tofia Amona e leoleo mamoe a le tupu. Sa avea Amona ma auauna sili ona lelei a le tupu o Lamona. Sa faia e Amona se faataitaiga lelei ma o le mea lea sa mananao ai le tupu o Lamona ma ona tagata ina ia aoao e uiga i le talalelei.

Ia faamatala atu talu ai ona o le galuega a Amona ma ona uso, o le mea lea na auai ai i le Ekalesia le afe ma afe o tagata Sa Lamana (tagai i le Alema 23:5).

Talanoaga

- Aisea na le popole ai Amona ma ona uso i le lamatia o o latou ola ae latou talai atu le talalelei ia Sa Lamana? (Sa aumaia e le talalelei ia te i latou le fialia, ma sa latou mananao e fetufaai atu lena fialia i isi tagata.)
- O le a le mea na fai e Amona na fesoasoani ia te ia e talai atu le talalelei i tagata Sa Lamana? (Sa tatalo o ia mo se fesoasoani, sa galue malosi, sa avea o ia ma se faataitaiga lelei.)

E Mafai ona Avea i Tatou ma Faifeautalai

Ia faamatala atu o se tasi o auala e mafai ai ona avea i tatou ma faifeautalai o le tau atu lea i isi e uiga ia Iesu Keriso. E taua tele le aoao o tagata uma e uiga ia Iesu ma lana Ekalesia.

Tala

Tau atu le tala e uiga i se tamaitiiti o lē na fesoasoani atu i isi ia aoao e uiga ia Iesu Keriso ma lana Ekalesia. Atonu e te manao e faaoga le tala o lo o i lalo.

Sa faigata ia Fata i nisi taimi ona faalogologo i le konafesi faasiteki talu ai ona sa foliga mai ia te ia o le tele o lauga e mo tagata matutua. Ae ina ua faalogo Fata o faapea mai le Peresitene o le siteki, “Tamaiti, e mafai foi e outou ona avea ma faifeautalai,” o le mea lea sa faalogo lelei ai Fata ma amata ona mafaufau i ni auala e mafai ai ona avea o ia ma se faifeautalai ma tau atu i isi e uiga ia Iesu.

I le taeao na sosoo ai i le taimi o le aiga o le taeao, sa talanoa Fata ma ona matua e uiga i le valaauina o le faletua o Mefi, lo latou tuaoi o lē na sosoo ō latou fale, ina ia

aoaoina e uiga i le Ekalesia. Sa manatu matua o Fata o se auala lelei tele lea, ma o le mea lea na alu atu ai Fata i le fale o le faletua o Mefi ma fesili ia te ia pe fia aoao e uiga ia lesu ma lana Ekalesia. Sa fai mai le faletua o Mefi ua lelei ma sa le i pine ae aoao o ia mai faifeautalai.

- O le a se mea semanu e tupu pe ana le fesili atu Fata i le faletua o Mefi pe manao e aoao e uiga ia lesu ma lana Ekalesia?

Sa amata ona mulimuli le tina ma le tama o Fata i le faataitaiga a Fata. Sa latou talanoa e uiga i le Ekalesia faatasi ma a latou uo ma isi tagata sa latou fetau. O nisi tagata sa le mananao e faalogo e uiga i le Ekalesia, a o nisi sa mananao ai, ma sa papatisoina nisi. Ina ua papatiso le faletua o Mefi, sa faafetai atu o ia iā Fata mo le fesoasoani mai ia te ia e aoao atili e uiga i le Faaola.

Talanoaga

I le faaogaina o Fata e avea ma se faataitaiga, ia faamalamalama atu e mafai foi e tamaiti ona avea ma faifeautalai ma tau atu i isi e uiga ia lesu Keriso ma le Ekalesia.

- O ai e mafai ona tau mai e uiga ia lesu?

Ia fesoasoani atu i tamaiti ina ia latou manatunatu i tagata e mafai ona latou faamatala i ai e uiga ia lesu, e pei o uo, tuaoi, ma tagata o aiga o ē e le o avea ma tagata o le Ekalesia po o ē e le o auai i le Ekalesia.

Ia faamatala atu e mafai foi e i tatou taitoatasi ona avea ma se faifeautalai e ala i le avea o se faataitaiga lelei, e ala i le agalelei atu ma manatu i isi, ma ola i le Talalelei. Ia faamanatu atu i tamaiti o se tasi o auala na avea ai Amona ma se faifeautalai lelei o le faia lea o se faataitaiga lelei.

Tala

Ia faamatala atu ia oe lava upu, le tala o lo o i lalo e uiga i tamaiti o ē sa avea ma ni faifeautalai.

I se tasi aso sa tūfūfū mai ai le faitotoa o le fale o se tasi aiga e ni faifeautalai se toalua. Sa tatala e se tasi fafine e igoa ia Mrs James le faitotoa. Sa tau atu e faifeautalai ia te ia o i laua e o mai i le Ekalesia a lesu Keriso o le Au Paia o Aso e Gata Ai. Sa valaaulia i laua e Mrs James e ō mai i totonu ma sa tau atu i ai laua e lea tamaitai e fia aoao atili o ia e uiga i le Ekalesia. Sa avea lea mea ma mea na matua fiafia ai faifeautalai.

Sa tau atu e Mrs James i faifeautalai sa masani ona nofo o ia i se fale e sosoo ma se aiga e auai i le Ekalesia. Sa fai mai lea tamaitai o tamaiti i lena aiga e ese le faaaloalo ma agalelei. E taaalo lelei i latou ma isi tagata uma ma fai lelei mea totino a isi tagata ma faaaloalo i ai. Sa faapea mai Mrs James e fia aoao atili o ia e uiga i se Ekalesia na aoaoina na tamaiti ina ia avea ma ni tuaoi lelei tele.

- Na faapefea ona avea tamaiti o ē sa tuaoi ma Mrs James ma ni faifeautalai?
- Pe mafai faapefea ona avea oe ma se faataitaiga lelei i ou tuaoi ma au uo?

Gaoioiga e faatino i taga

Faamatala atu i tamaiti o le ā latou faatinoina nisi o tulaga e mafai ona avea ai i latou ma ni faifeautalai e ala i le agalelei ma le manatunatu i isi.

Ia faalogologo tamaiti i se tulaga ona filifili lea o tamaiti latou te faatinoina le mea latou te fai i lena tulaga. Ia tuuina atu i tamaiti taitoatasi se avanoa e fai ai se mea i le tusa o le tasi le tulaga.

Faaaoga faataitaiga o lo o i lalo po o le faia o ni a oe lava faataitaiga.

Tulaga 1 (E toatolu tamaiti e manaomia).

E toalua outou o lo o savavali atu i luga o le alatele. Ua oulua vaai atu i se tamaitiiti ua amata ona ae i luga o se laua tele. Ua oulua iloa e tulaga matautia le faia o lea mea e se tamaitiiti.

- O le a se mea e tatau ona oulua faia?

Tulaga 2 (E toalua tamaiti e manaomia).

Ua e vaai atu i se tuaoi o lo o tumu ona lima i lana faatauga. Sa motu se tasi o ato, ma ua taavavale solo i lalo moli.

- O le a se mea e te fai?

Tulaga 3 (E toatolu pe sili atu tamaiti e manaomia)

O lo o outou taaalo ma au uo. Sa sau se tamaititi faatoa o mai lona aiga ma nonofo i se mea latalata ane ma ua manao e taaalo faatasi ma outou.

- O le a se mea e te fai?

Tulaga 4 (E toafa pe sili atu tamaiti e manaomia).

Ua o mai se aiga fou ma nonofo i lo outou nuu. E lē o ni tagata o le Ekalesia i latou. Ua e manatu atonu e fialia tamaiti o lea aiga e o atu i le Peraimeri i le gaoioiga a le Peraimeri i le vaiaso a sau.

- O le a se mea e te fai?

A maea le gaoioiga faatino i taga, ia faafetai atu i tamaiti ona o le avea o i latou ma faifeautalai lelei.

Aotelega

Siata o le FMT

Tusi lou lima i le siata o le FMT po o le tilotilo foi o tamaiti iā latou mama FMT. Tau atu i tamaiti o le avea ma faifeautalai o lo o latou filifili foi lea o le mea tonu ma mulimuli ia lesu Keriso. Ia tauloto faatasi mai e tamaiti upu o lo o i luga o le siata (po o le tau mai foi o uiga o mataitusi o lo o i luga o a latou mama?)

Molimau

Faamalo atu i tamaiti ona o le mananao e avea o ni faifeautalai lelei. Ia tuuina atu lau molimau e uiga i le taua o le aoao o tagata uma e uiga ia lesu Keriso ma lana Ekalesia. O le aoao e uiga ia lesu ma lana Ekalesia e maua ai e i tatou le fialia.

Fesoasoani atu i tamaiti taitoatasi ina ia mafaufau i se auala e mafai ai ona avea o ia o se faifeautalai i le vaiaso a sau. O nei manatu e le o ni manatu faigata tele. Toe faamanatu atu i tamaiti e mafai ona avea i latou ma ni faifeautalai e ala i le maua e i latou o le agaga faauo ma fesoasoani atu i isi e faapea foi i le valaauina o isi tagata e aoao e uiga i le Ekalesia.

Ia uunaia tamaiti ina ia talanoa ma ō latou aiga e uiga i auala e avea ai ma se faifeautalai.

Tofi se tamaitiiti e faia le tatalo faaiu.

Gaoioiga e Faamauoaina Ai

Filifili mai i gaoioiga nei mea e talafeagai lelei mo tamaiti i lau vasega. E mafai ona e faaogaina i le taimi o le lesona po o le lesona faamanatu ma le aotelega. Mo nisi talala faaopoopo, vaai le “Taimi o le Vasega” i le “Fesoasoani mo Faiaoga.”

1. Afai e faamaonia e le Peresitene o le Peraimeri, ia valaaulia faifeautalai o lo o galulue i la outou eria po o se faifeautalai faatoa uma mai lana misiona ina ia auai mai mo ni nai minute mulimuli o le vasega ma talanoa i tamaiti e uiga i mea e mafai ona latou fai ina ia avea ai o ni faifeautalai i le taimi nei.

2. Faamatala atu i tamaiti se taimi na fesoasoani ai faifeautalai ia te oe po o se taimi na e mafai ai ona fesoasoani atu i se tasi ia aoao e uiga ia Iesu Keriso ma lana Ekalesia. Ia faamatala atu ia i latou le auala na fesoasoani ai lea tulaga ia te oe.
3. Ia tusi e tamaiti le ata o i latou lava a o avea ma faifeautalai. Ia tusia igoa o ata taitasi i le auala lena:

(Igoa o le tamaitiiti)

Faifeautalai

O le Ekalesia a Iesu Keriso
o le Au Paia o Aso e Gata Ai

4. Usu pe faitau ia upu o le fuaiupu muamua o le pese. "Ou Te Fia Faifeautalai Nei" (*Tusipese a Tamaiti*, i.168). "O Mea Ou Te Faia" (*Tusipese a Tamaiti* i.170), po o le "Tatou Te Aumaia Lona Moni I Le Lalolagi" (*Tusipese a Tamaiti* i.172).

Ou Te Fia Faifeautalai Nei

Ou te fia faifeautalai nei
Ou te le fia faatali se'i o'u matua
ou te fia avatu le talalelei
Aua ua iai sa'u lava molimau

O Mea Ou Te Faia

Ou te le'i matua
E talai le upu a le Atua
E iloa lona moni
I mea ou te faia

Tatou te Aumaia Lona Moni I Le Lalolagi

Na tatou fanau mai e pei o Nifae
I matua e alolofa i le Alii
Ua aoaoina i tatou uma
E tausia poloaiga a le Alii

Tali:

Pei i tatou o le au a Helamana
Na aoao a'o laiti
Ma o le a avea tatou ma molimau
E avatu le upu moni.

(© 1983 by Janice Kapp Perry. Used by permission.)

E Mafai Ona Ou Sauniuni mo le Papatisoga

Faamoemoega

la faateleina le agaga naunau o tamaiti taitoatasi ina ia papatisoina ma ia maua e tamaiti se malamalama e uiga i le auala e saunia ai mo le papatisoga.

Sauniuniga

1. Suesue ma le agaga tatalo le Mataio 3:13–17 ma le Mataupu Faavae ma Feagaiga 20:72–74. Tagai foi i le loane 1:25–34 ma le Aoaoga Faavae o le Talalelei (31110), *mataupu e 20*.
2. Afai e mafai, ia fai atu i le taitai pese o le Peraimeri ina ia usu e tamaiti le pese “Papatisoga” (Tusipese a Tamaiti, i. 100) i le amataga po o le faaiuga o le lesona.
3. Ia maua mai se pepa mafafia e lava lona tele e ufiufi ai le ata 2–19, o loane le Papatiso o lo o papatisoina Iesu. Ia oti le pepa i ni fasipepa se tele fuafua i le aofai o tamaiti o lo o i ai i lau vasega. Tuu fasipepa i luga o le ata ina ia le mafai ona iloa atu.
4. Ia faia ni tulagavae lapopoa se ono mai se pepa malo.
5. Ia saunia se kopi o le itulau o lo o tusia ai ata i le faaiuga o le lesona mo tamaiti taitoatasi.
6. Ia saunia e auilili atu ni nai mea e uiga i lou lava papatisoga, e pei o le tagata na papatisoina oe ma le mea na e papatiso ai, ma ia talanoa faapuupuu e uiga i lagona na e maua ina ua papatisoina oe. Afai na e papatiso a o avea ma se tamaitiiti, atonu e te manao ia aumaia sou ata i lena taimi.
7. O mea e manaomia:
 - a. O se Tusi Paia
 - e. Mea faapipii po o se isi mea e pipii
 - i. Ata 2–19, o loane le Papatiso o lo o Papatisoina Iesu (Taga Ata o le Talalelei 208, 62133): Ata 2-20, O se Tama o lo o Papatiso (62018).
8. Fai ni sauniuniga e tatau ai mo ni gaoioiga e faamauoa ai e te manao e faaogaina.

Faaaliga mo Faiaoga o Tamaiti Matutua: O gaoioiga e 5, 6, ma le 7 e faamauoa ai ua fuafuaina faapitoa lava mo tamaiti matutua o ē ua le o toe mamao ae papatiso.

**Faalautelega
Fautuaina
o le Lesona**

Tofi se tamaitiiti e faia le tatalo amata.

Afai na e uunaia tamaiti e faia se mea i le vaiaso, ia toe tulitatao nei pe na fai.

Sa Papatisoina Iesu

Gaoioiga e
faatosina mai ai

Ia faaali atu le ata o lo o ufiufi o loane le Papatiso o lo o papatisoina Iesu. Ia tau atu i tamaiti o le ata o lo o ufiufi i le pepa o se ata lea o ni tagata taua se toalua. Ia fai atu i tamaiti e mate mai po o ai ia tagata, ae aua le tau leotele maia se mea se i

vagana ua vaia le ata atoa. Auauai mai tamaiti e aveese se fasi pepa mai le ata o lo o ufiufi.

A maea ona aveese fasi pepa, ia fesili atu:

- O ai tagata o lo o i le ata?
- O le a le mea o lo o la faia?

Tala mai
Tusitusiga Paia

Faamatala atu le tala e uiga i le papatisoga o Iesu Keriso, e pei ona maua i le Mataio 3:13–17. Ia faamatala atu sa ofo lava loane le papatiso ina ua fetalai atu Iesu e sau ma papatiso ia te ia. Sa iloa e loane e le i agasala Iesu, ma o le mea lea na ia manatu ai e le manaomia le papatisoina o Iesu. Peitai sa tau atu e Iesu ia loane o le papatisoina o se poloaiga mai le Tama Faalelagi, sa finagalo o ia ia usiusitai i poloaiga uma a le Tama Faalelagi.

Faasino le vaiata o lo o i le ata ma ia faamatala atu sa papatiso e loane Iesu i le vaiata o le loritana. Sa papatiso Iesu e loane e ala i le faatofuina. O lona uiga o le faatofuina o le ufitia uma lea i le vai.

Faitau leotele atu le Mataio 3:17 ma ia faamatala atu o upu nei a le Tama Faalelagi. Tau atu i tamaiti e fiafia foi le Tama Faalelagi pe a papatisoina i tatou.

Taaloga

Ia faia le taaloga “O Upu Mulimuli” faatasi ma tamaiti. Faitau atu faamatalaga o lo o i lalo, ma ia aua le faitauina upu o lo o vase lalo. Fai atu i se tamaitiiti e faatumu i upu e tata ai.

Afai e le manatua e le tamaitiiti le tali, ia faasolo atu i le isi tamaitiiti seia oo ina tuuina mai le tali sao (aua le faamaasia se tamaitiiti o lē e lē mafai ona tali i se fesili). Ia faaauau pea seia oo ina tali sao mai tamaiti uma, ma ia fesoasoani atu i tamaiti pe a manaomia. Faaoga faalua fesili pe afai ua tata ai.

1. Sa papatisoina Iesu Keriso e loane le papatiso.
2. Sa papatisoina Iesu i le vaiata o loritana.
3. Sa papatisoina Iesu ina ia usiusitai i le poloaiga a le Tama Faalelagi (aoaoga).
4. Ina ua papatisoina Iesu, sa ufitia atoa lava ia i le vai.
5. Ina ua papatisoina Iesu, sa la faafofoga atu ma loane i le siufofoga o le Tama Faalelagi.
6. Pe a oo ina valu tausaga o lo tatou matutua, e mafai ona tatou mulimuli i le faaitaiga a Iesu ma papatisoina.

E Mafai ona Tatou Mulimuli i le Faaitaiga a Iesu Keriso e Ala i le Papatisoina oi Tatou

Tau atu i tamaiti pe a oo ina valu tausaga lo latou matutua, e mafai ona papatisoina i latou. O le taimi nei, e tata ona saunia i latou a oo loa ina valu tausaga o lo latou matutua ua mafai loa ona papatisoina.

Ia faamatala atu pe a papatisoina i tatou tatou te faia ni feagaiga (folafolaga) ma le Tama Faalelagi. Tatou te folafola atu o le a tatou usiusitai i ana poloaiga, faamagalaga atu i isi, ma mulimuli ia Iesu Keriso. Afai tatou te faia faapea, na te talia i tatou i le Ekalesia ma folafola mai o le a na taitaiina ma fesoasoani ia i tatou.

Ia faamatala atu i le vasega e uiga i lou papatisoga. Atonu e te manao e taua le mea na e papatiso ai (e pei o se vai papatisoga na fai ai po o se vaiata), o le

tagata na ia papatisoina oe, ma po o ai sa i ai iina e vaavaai i le papatisoina o oe. Afai sa papatisoina oe ao laitiiti, faaali atu i tamaiti sou ata i lona taimi. Faaali atu ia i latou lagona na e maua e uiga i le papatisoina o oe, e pei o le fiafia po o le naunau ina ia avea ma tagata o le Ekalesia.

Tau atu i tamaiti e i ai se aso o le a mafai ai foi ona papatisoina i latou e pei o lesu Keriso e faapea foi ma oe.

Tala

Faamatala atu se tala e uiga i se tamaitiiti sa papatisoina. Atonu e te manao e faaoga le tala lenesi:

Sa auai le aiga o Mako i le Ekalesia ina ua fitu tausaga o lona matua. Sa papatisoina tagata uma i le aiga se i vagana ai Mako. E le i lava lona matua. Sa le fiafia Mako ona sa le mafai ona papatisoina o ia faatasi ma lona aiga, ae sa tau atu e lona tina ia te ia ua le o toe mamao ae lava lona matua e papatiso ai, ma e tatau ona faaoga e ia le taimi ao ia faatalitali e faia ai sauniuniga.

- E Mafai Faapefea e Mako ona saunia e Papatiso?

I le tausaga na sosoo ai sa taumafai malosi Mako e filifili le mea tonu ma faia le mea e manao lesu na te faia. Sa oo loa ina valu tausaga le matua o Mako. Sa ofu o ia i ofu papae ma sa papatiso o ia e lona tama. A o aveina ae e le tama o Mako o ia nai le vai, sa matua fiafia Mako ona sa mafai ona papatisoina o ia e ala i le faatofuina, e pei foi ona sa faia e lesu. Sa fiafia o ia e avea ma se tasi o le Ekalesia a lesu.

E Mafai Ona Tatou Saunia I le Taimi Nei mo le Papatisoga

Gaoioiga o tulagavae

Faaali atu le ata 2–20, O Le Tama O Lo o Papatisoina, ma afai e mafai, ia faapipii le ata i le faitotoa o le potuaoga.

- Pe faapefea ona mulimuli lenesi tamaitiiti i le faataitaiga a lesu?

Faamanatu atu i tamaiti e mafai ona latou sauniuni mo le papatisoga i le taimi nei. Faaali atu tulagavae pepa ma le kopi e tasi o ata e ono mai le faaiuga o le lesona. Ia tau atu i tamaiti o ia ata o laasaga ia e taitaiina atu ai i latou i le papatisoga. Talanoaina laasaga taitasi o lo o faaalii i ata, ma ia tuuina atu fesili e pei o ia o lo o tusia i lalo. Pe a maea ona e talanoaina laasaga taitasi, ia tuu e se tamaitiiti se tulagavae i luga o le fola o le fale, ma ia avea o se auala e tau atu i le ata o le papatisoga.

1. Ia talitonu ma aoao e uiga ia lesu Keriso ma le Tama Faalelagi.

- Aisea e tatau ai ona tatou aoao e uiga ia lesu Keriso ma le Tama Faalelagi?
- O fea e mafai ona tatou aoao ai e uiga ia i laua?

2. Tatalo i le Tama Faalelagi

- E mafai faapefea e le Tatalo ona fesoasoani ia i tatou ina ia saunia mo le papatisoga?

3. Ia loto faamagalalo ma ia alofa i isi.

- O le a le mea e tupu pe a tatou faamagalalo atu?
- E mafai faapefea ona tatou faaalii lo tatou alofa i isi tagata?

4. Filifili le mea tonu i aso uma

- O a nisi auala e mafai ai ona tatou filifili le mea tonu?

5. Faitau pe faalogologo i ni tala mai tusitusiga paia.

- Pe faapefea ona fesoasoani ia te oe le suesue i tusitusiga paia?

6. Ia avea outou ma ni tamaiti ua valu tausaga le matutua.

- O le a le mea e ao ona e fai a o le i valu tausaga o lou matua ina ia saunia ai mo le papatisoga?

Pe a uma ona tuu tulagavae i le fola o le fale, ona o ane lea o tamaiti e auauai lelei ane, e laasia le potu e tau atu i le ata o le papatisoga e ala i le laa i luga o tulagavae. Fesoasoani atu i tamaiti e faamatala, a o laa i tulagavae taitasi, le auala latou te saunia ai mo le papatisoga.

Aotelega

Pepa e
tufatufaina atu

Ia tuuina atu i tamaiti taitasi se kopi o le seti o ata e ono e ave i le fale. Ia lolomi e oe po o le lolomi e tamaiti ō latou igoa i luga o a latou pepa.

Molimau

Ia molimau atu i tamaiti e uiga i le taua o le papatisoga. Faamanatu atu i tamaiti e fiafia le Tama Faalelagi pe a papatisoina i tatou.

Fautua atu ina ia faaaoga e tamaiti le itulau o ata e aoao atu ai i ō latou aiga mea na latou aoaoina e uiga i le papatisoga. Ia faamalosi atu i tamaiti taitoatasi ina ia saunia mo le papatisoga e ala i le mulimuli i fasitepu ua tusia i ata.

Tofi se tamaitiiti e faia le tatalo faaiu.

Afai o le a saunia tamaiti e ō ese atu ma le vasega ia toe savavali tamaiti i tulagavae i lo latou ala e agai atu i fafo o le potu.

Gaoioiga e Faamauoaina Ai

Filifili mai i gaoioiga nei mea e talafeagai lelei mo tamaiti i lau vasega. E mafai ona e faaaogaina i le taimi o le lesona po o le lesona faamanatu ma le aotelega. Mo nisi taiala faapoopo, vaai le “Taimi o le Vasega” i le “Fesoasoani mo Faiaoga.”

1. Tusi se tulagavae i luga o se fasipepa mo tamaiti taitoatasi. Tusi ai le faaupuga lea i luga o tulagavae taitasi, O le a ou mulimuli ia lesu Keriso. Ia valivaliina pe teuteuina foi e tamaiti tulagavae.
2. Afai e i ai se vai papatisoga i le fale o lo o fai ai la outou vasega, ia fuafua e ave tamaiti e vaai i ai.
3. Usu pe faitau upu o fuaiupu muamua e lua o le “Ou te fiafia i Ou Aso Fanau” (*Tusipese a Tamaiti*, i. 104). O lo o i ai upu o lenei pese i tua o le tusi lesona.
4. Usu pe faitau upu o le Pese “Papatisoga” (*Tusipese a Tamaiti*, i. 100), po o le “Ina Ua Papatisoina Iesu” (*Tusipese a Tamaiti*, i. 102). O lo o i ai upu o le “Papatisoga” i tua o le tusi lesona.

Ina Ua Papatisoina Iesu Keriso

Na papatisoina Iesu

I le vai o Ioritana

Le Aiga Atua e toatolu na i ai

Na fetalai le Tama

Iesu ua papatiso

Le Agaga Paia ua lele pei se lupe

Pe a ou papatiso
O le a ou pei o la
la papatisoina e le perisitua
Ona ou avea ai lea
Ma uso i Iona Malo
Ma maua le Agaga e taitai mai

5. Faaali atu le ata 2–20, O Le Tama o lo o Papatisoina, o lo o sosoo ma le ata 2–19, o loane le papatiso o lo o papatisoina Iesu. Toe faamanatu ma tamaiti le mea ua latou iloa e uiga i le papatisoga. Fesoasoani atu ia i latou ia malamalama o le papatisoina o se mea faapitoa e tulimatai atu i ai, o se tasi foi lea o mea sili ona taua latou te faia. Talanoaina mea taua nei:
- a. Pe a papatisoina i tatou, e avea i tatou ma tagata o le Ekalesia a Iesu Keriso o le Au Paia o Aso e Gata Ai. (Afai e popole tamaiti laiti ona e le i avea i latou ma ni tagata o le Ekalesia, tautino atu ia i latou o tamaiti e i lalo o le 8 tausaga le matutua e mafai ona taua i latou o tagata o le Ekalesia. Ae ui i lea, e valu loa o latou tausaga, e tatau ona papatisoina i latou ina ia avea ma tagata aloaia o le Ekalesia.)
 - e. E tatau ona le itiiti ifo i le valu tausaga lo tatou matutua ina ia papatisoina.
 - i. E faatasi le Epikopo po o le Peresitene o le Paranesi ma i tatou e talanoaina o tatou papatisoga.
 - o. E faia o tatou lavalava papae pe a papatisoina i tatou (vaai i le ata 2–20)
 - u. E papatisoina i tatou e ala i le faatofuina, o le ufitia atoa lea o i tatou i le vai. (Ia mautinoa ua malamalama tamaiti o le a i lalo o le vai i latou mo le na o se sekone po o le lua foi, e le loloto le vai, ma e taofi mau i latou e le tagata o lo o faia le papatisoga).
 - f. O le tagata e papatisoina i tatou e tatau ona avea ma se ositaulaga pe umia e ia le Perisitua Mekisateko.
 - g. E papatisoina i tatou i le auala lava lea e tasi na papatisoina ai Iesu Keriso. Sa faia e ia le faataitaiga mo i tatou.
6. Afai e finagalo ai le Peresitene o le Peraimeri, ia valaaulia se tasi e umia le perisitua ina ia talanoa atu i tamaiti e uiga i le mea e tupu pe a papatisoina i latou. Ia faamatala atu e ia le auala e tutu ai le tamaitiiti ma le tagata o lo o faia le papatisoga atoa ma le auala e taofi ai e i latou o latou lima. Ia faamatala e ia o le tagata o lo o faia le papatisoga na te tuuifo lemu le tamaitiiti i lalo o le vai ona vave lea ona aumaia ia i luga. Ia faamanatu atu i tamaiti afai o le a papatisoina i latou i lenei auala o le a papatisoina i latou i le auala na papatiso ai Iesu.
- Pe a faamaonia e lou Epikopo po o le Peresitene o le Peraimeri, e mafai ona faataitai atu e lē o lo o umia le Perisitua i totonu o le potu o le vasega le ala e fai ai le papatisoga (e lē tatau ona faia e lē o lo o umia le perisitua le tatalo o le papatisoga i le faagasologa o le faataitaiga).
7. Faamatala atu o le tatalo o le papatisoga o se tasi lea o nai tatalo e tatau ona sa'o lelei upu i taimi uma. Sa faaali mai e Iesu Keriso upu o lenei tatalo i totonu o tusitusiga paia. Faitau leotele le tatalo o lo o i le Mataupu Faavae ma Feagaiga 20:73 (amata mai i le *Ona ua tofia a'u*).

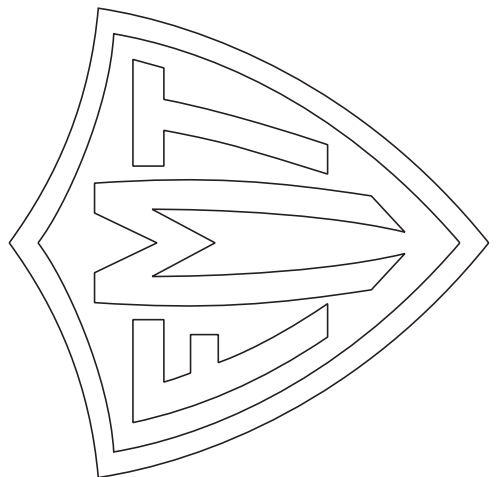
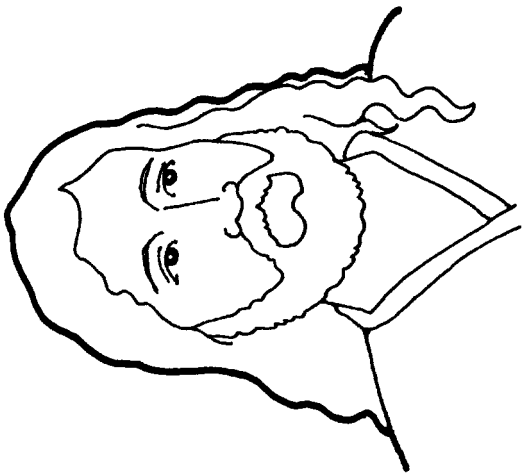
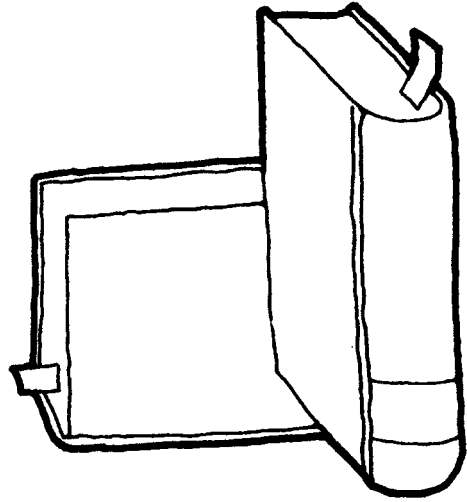
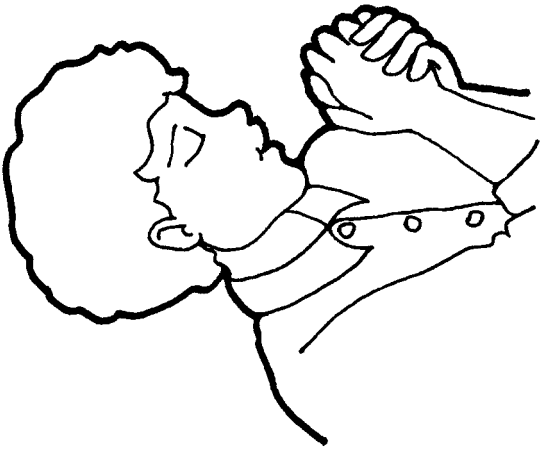
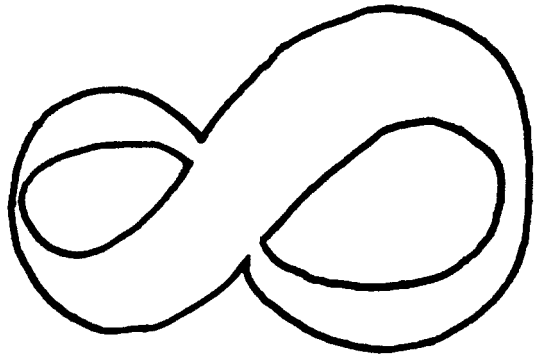
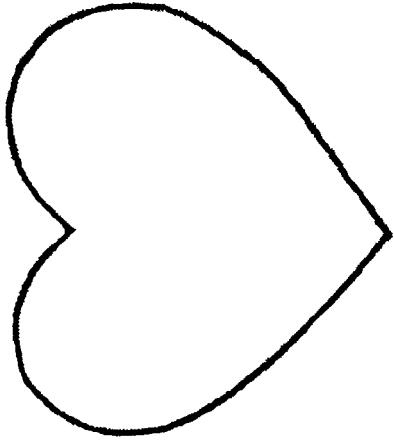

E Mafai Ona Fesoasoani Mai Ia Te Au Le Mea Foai Fua O Le Agaga Paia

Faamoemoega

Ia fesoasoani i tamaiti ina ia malamalama a uma ona papatisoina i latou, o le a maua e i latou le mea foai fua o le Agaga Paia e fesoasoani ia i tatou.

Sauniuniga

1. Suesue ma le Agaga tatalo le Mataupu Faavae ma Feagaiga 49:13–14, 130:22, ma le Mataupu Faavae o le Faatuatua 1:1–4. Vaai foi i le Moronae 10:5; Mataupu Faavae ma Feagaiga 9:8–9; 85:6; ma le *Aoaoga Faavae o le Talalelei* (31110), mataupu 21.
2. Saunia “fugalaau o fesili” e faia i ni pepa malo:

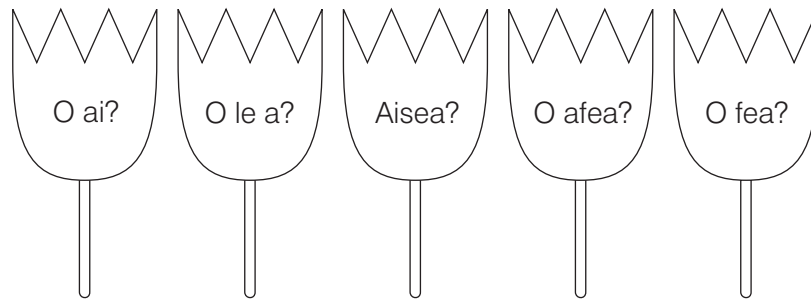

Ia faapipii i fugalaau ni tamai fasi laau e tusa ma le 4” i le 6” le uumi ma tuu i totonu o se mea tuuteu po o se fagu

3. Sauni e usu pe fai faatasi upu o le pese “Ou Te Iloa O Loo Soifua Lo’u Tama” (*Tusipese a Tamaiti*, i. 5). O lo o i ai upu o lenei pese i tua o le tusi lesona.
4. O mea e manaomia:
 - a. O se Mataupu Faavae ma Feagaiga
 - e. Ata 2–19, O loane le Papatiso o lo o Papatisoina Iesu. (Taga Ata o le Talalelei 208;62133).
5. Fai ni sauniuniga e tatau ai mo ni gaiogiga e faamauoa ai e te manao e faaogaina.

**Faalautelega
Fautuaina
o le Lesona**

Tofi se tamaititi e faia le tatalo amata.

Afai na e uunaia tamaiti e faia se mea i le vaiaso, ia toe tulitatao nei pe na fai.

E Mafai Ona Tatou Maua Le Mea Foai Fua O Le Agaga Paia

Gaiogiga e faatosina mai ai

Faaali atu le ata 2–19, loane le Papatiso o lo o Papatisoina Iesu. Ia toe faamanatu le lesona o le vaiaso ua tea e ala i le filifilia e tamaiti taitoatasi o se fugalaau o le fesili.

la tuuina atu se fesili e uiga i le papatisoga o Iesu Keriso e amata i le upu o lo o tusia i le fugalaau. Afai e le mafai e le tamaititi o le na filifilia le fugalaau ona tali mai i le fesili, ia fesoasoani mai isi tagata o le vasega (ia faaeteete aua nei faamaasia se tamaititi e le o iloa se tali i se fesili).

Fesili e mafai ona fai:

- *O ai na papatisoina Iesu?* (Ioane le papatiso)
- *O fea na papatiso ai Iesu?* (Vaitafe o le loritana)
- *O le a le mea e tau o le faatofu?* (O le ufitia atoa lea i le vai)
- *Aisea na papatiso ai Iesu?* (Ia usiusitai i le poloaiga a le Tama Faalelagi ma ia faia se faataitaiga mo i tatou)
- *O afea e mafai ai ona papatisoina?* (Pe a atoa le valu tausaga le matua)

Faamatalaga
a le faiaoga

la tau mai ia te oe e tamaiti po o ai tagata e toalua o lo o i le ata 2–19.

- O le leo o ai na faafofoga atu Iesu Keriso ma ioane le papatiso i ai ina ua uma ona papatiso Iesu?

Toe faamanatu atu i tamaiti sa silasila mai le Tama Faalelagi i le papatisoga o Iesu ona sa fiafia o ia ina ua papatisoina Iesu. Tau atu i tamaiti sa i ai se isi tagata faapitoa i le papatisoga o Iesu. O lenei tagata e fesoasoani i le Tama Faalelagi ma Iesu ua taua o ia o le Agaga Paia.

Mataupu faavae
o le faatuatua

la tutu i luga tamaiti ma fai faatasi mai ma oe le uluai mataupu faavae o le faatuatua.

Mau

la faamatala atu o le Agaga Paia e tali pei lava o le Tama Faalelagi ma Iesu Keriso aua e alofa o ia i ai tatou ma e manao ia fesoasoani mai i ai tatou. Peitai o le Agaga Paia e le o i ai sona tino o aano ma ivi e pei o le Tama Faalelagi ma Iesu. Faitau atu leotele le Mataupu Faavae ma Feagaiga 130:22, seia oo i le *peresona o agaga*. Ia faamatala atu e le mafai ona tatou vaai i le Agaga Paia, peitai e mafai ona ia fesoasoani mai i ai tatou i le faia o le mea sao. E tuuina mai e ia i ai tatou se lagona mafana, ma le fiafia i o tatou loto pe a tatou filifili e fai le mea sao.

Mau

Tau atu i tamaiti a uma ona papatisoina i latou, o le a tuuina atu e alii o lo o umia le perisitua Mekisateko i ai latou ni faamanuiaga taua se lua. Faitau leotele le Mataupu Faavae ma Feagaiga 49:14 ma ia tau atu i tamaiti o lenei mau o lo o tau mai ai i ai tatou le isi o nei faamanuiaga. Ia faamatala atu *o le e faia lenei mea* e faatatau i soo se tagata e papatisoina.

Mataupu faavae
o le faatuatua

la fesoasoani atu i tamaiti i le taulotoina o se vaega o le mataupu faavae o le faatuatua lona fa: Matou te talitonu . . . i le faaee atu o lima e maua ai le mea foai fua o le Agaga Paia lea. Tau atu i tamaiti o le mea foai fua o le Agaga Paia o se tasi lea o faamanuiaga taua e mafai ona tatou maua pe a uma ona papatisoina i tatou.

Faamatalaga
a le faiaoga

la faamatala atu pe a maua e i tatou le mea foai fua o le Agaga Paia, o le a fesoasoani le Agaga Paia i ai tatou ina ia iloa mea e moni ma sao. E mafai ona fesoasoani mai le Agaga Paia i ai tatou e oo lava i le taimi a o le i papatisoina i tatou ma faamauina lo tatou papatisoga, peitai a uma ona tatou maua lenei mea foai fua e mafai ona tatou maua le Agaga Paia e ave ma a tatou aumea e le aunoa. O le uiga o lenei mea afai lava tatou te taumafai e fai le mea sao, e mafai ona tatou maua lana faatosinaga e le aunoa.

E Mafai Ona Faamauina I Tatou E Avea Ma Tagata O Le Ekalesia

Faamatalaga a le faiaoga	la faamatala atu o le isi faamanuiaga tatou te maua pe a uma ona papatisoina i tatou o le faamauina lea o i tatou e avea o se uso o le Ekalesia a Iesu Keriso o le Au Paia o Aso E Gata Ai. Ua taua lenei mea o le faamauga. Ia fai faatasi mai e tamaiti le upu faamauga mo ni nai taimi.
Talanoaga e faaoga ai ata	Faamatala atu le tala e uiga i le “Faamauina O Le Papatisoga o Ropeta”, o lo o maua i le faaiuga o le lesona. Ia faapotopoto faatasi mai tamaiti i ou tafatafa ina ia mafai ona latou vaai i le ata a o e faamatala atu le tala.
Talanoaga	Pe a uma ona e faamatala atu le tala, ia tuuina atu fesili nei: <ul style="list-style-type: none">• O le a le mea na tuuina atu ia Ropeta? (o le mea foai fua o le Agaga Paia.)• O ai na faia le tatalo ina ia tuuina atu ai le Agaga Paia ia te ia? (o lona tama)• O le a le pule sa i ai i le tama o Ropeta? (O le perisitua Mekisateko)• O le a sou manatu i le lagona mafana na oo ia Ropeta? (O le faatosinaga a le Agaga Paia) Ia toe faamatala mai e tamaiti le tala. Ia tofi se isi tamaititi na te faamatala mai e uiga i le ata.

O Le A Fesoasoani Mai Le Agaga Paia Ina Ia Tatou Iloa Le Mea Moni

Faamatalaga a le faiaoga	la faamatala atu e mafai ona fesoasoani le Agaga Paia ia i tatou ina ia iloa e moni le Ekalesia. O nisi taimi e fiafia tele i tatou ma faafetai ma o le mea lea tatou te mananao e tau atu i isi le lagona ua tatou maua. E masani ona tupu mai lenei mea pe a tatou tuuina atu la tatou molimau i le sauniga anapogi ma le molimau. <ul style="list-style-type: none">• Pe i ai se taimi na e tuuina atu ai lau molimau i le sauniga anapogi ma le molimau? Afai e i ai ni tamaiti na tuuina atu a latou molimau, ia tau mai e i latou le lagona na latou faalogoina. Ia faamatala atu pe a faatumulia nisi tagata i le Agaga Paia e maligi o latou loimata. E le o ni loimata o le faanoanoa; o loimata o le fiafia. Tau atu i tamaiti o nisi taimi e maua e i latou se lagona mafana ma le filemu i le faagasologa o le sauinga molimau po o le taimi tatou te tatalo ai, faitau i tusitusiga paia, pe faalogologo i le lotu. O lenei lagona filemu o le musumusuga lea a le Agaga Paia na te tau mai i ai latou o nei mea e moni ma sao.
Pese	Ia usu pe fai faatasi ma tamaiti upu o le pese “Ou Te Iloa O Loo Soifua Lo’u Tama.” Ia faamatala atu o le “Agaga” e pei ona taua i lenei pese o le Agaga Paia lea. E fesoasoani mai i ai tatou le Agaga Paia ia iloa o lo o i ai moni le Tama Faalelagi ma e alofa o ia i ai tatou.

E Mafai E Le Agaga Ona Taitaiina Ma Lapataiina I Tatou

Tala	Faamatala atu le tala e uiga ia Sara Sieni ma Kanona ia oe lava upu. Ia fai atu i tamaiti e faalogologo lelei i le mea e musumususu mai ai le Agaga Paia ia te ia. O Sara Sieni o se teine paionia o le na savali atu i le togavao i Amerika i aso lava la ua leva i le sailiga o se nuu fou e nofo ai. Ina ua taunuu o ia i luga, sa mau faatasi o ia ma le tuafafine o lona tama i se fale e lei uma. Sa fofola ane i luga o puipui o le fale se tualuga tapoleni e taotao pito taitasi i se maa tele.
------	---

Sa fai se suisuiga a Sara Sieni i lo latou aiga i se tasi aso ae ona faalogoina loa se leo o faapea mai, “ia vave alu ese”. Sa leai se isi tagata sa latalata ane, ae sa alu ese Sara Sieni i le isi itu o le potu. O le taimi lava na alu ese ai o ia, sa pau ifo ai se tasi o maa sa taotao ai le tapoleni i totonu o le potu. Ana le alu ese Sara Sieni, semanu e pau ifo le maa ma lavea ai. (See “Move Away Quickly,” in *Remarkable Stories from the Lives of Latter-day Saint Women*, comp. Leon R. Hartshern, 2 vols. [Salt Lake City: Deseret Book Co., 1973–75], 2:34).

- O ai na tautala atu ia Sara Sieni?
- O le a le mea na tau atu e le Agaga Paia ia te ia?
- O le a le mea na fai e Sara Sieni?
- O le a le mea semanu e tupu pe ana le usiusitai Sara Sieni?

Faamanatu atu i tamaiti e le faapea e fetalai mai le Agaga Paia i taimi uma i se leo e mafai ona tatou faalogoina. O le tele o taimi na te tuuina mai i ai tatou ni lagona e uiga i le mea e tatau ona tatou fai.

Aotelega

Gaoioiga toe faamanatu

Fai atu i tamaiti e tau mai le mea ua latou iloa e uiga i le Agaga Paia. Atonu e te manao e toe faaogaina fugalaau o fesili e toe faamanatu ai le lesona. E mafai ona e faaogaina fesili e pei o nei:

- *O le a* se mea foai fua aoga e mafai ona e maua pe a uma ona papatisoina oe? (O le mea foai fua o le Agaga Paia).
- *O ai* le Agaga Paia? (O se tagata e fesoasoani ia lesu ma le Tama Faalelagi; o se Agaga; o se tasi e mafai ona faamafanafana ma fesoasoani i ai tatou).
- *O le a* le taimi e tuuina mai ai i ai tatou le mea foai fua o le Agaga Paia? (Pe a uma ona papatisoina i tatou; pe a faamauiina i tatou e aveva ma uso o le Ekalesia).
- *O fea* e mafai ona tatou lagona ai musumusuga a le Agaga Paia? (I o tatou loto ma mafaufau. O tali e pei o le “i le fale,” “i le lotu,” po o “I so o se mea tatou te i ai pe a tatou filifili se mea sao” e mafai foi ona talia).
- *Aisea* na auina mai ai e le Tama Faalelagi le Agaga Paia e mafuta ma i tatou? (E fesoasoani ma faamafanafana i ai tatou; “e taitaiina ma lapataiina i tatou; e tau mai i ai tatou le mea moni; e tuuina mai i ai tatou ni lagona o le alofa ma le filemu).

Molimau

Ia tau atu i tamaiti ou lagona e uiga i le Agaga Paia ma le auala o lo o fesoasoani mai ai ma taitaiina i tatou. Atonu e te manao e faamatala atu se mea na e oo i ai na molimau mai ai le Agaga Paia ia te oe pe fesoasoani ia te oe.

Ia uunaiina tamaiti e filifili le mea sao ina ia maua e i latou i taimi uma le Agaga e faatasi ma i latou.

Tofi se tamaitiiti e faia le tatalo faaii.

Gaoioiga e Faamauiaina Ai

Filifili mai i gaoioiga nei mea e talafeagai lelei mo tamaiti i lau vasega. E mafai ona e faaogaina i le taimi o le lesona po o le lesona faamanatu ma le aotelega. Mo nisi taiala faapoopo, vaai le “Taimi o le Vasega” i le “Fesoasoani mo Faiaoga.”

1. la aumaia mea na e maua faameaalofa ae e le o toe aoga ona ua ta'e, malepelepe, pe ua uma ona faaaoga, e pei o se ipu ua ta'e, o se lavalava ua tuai, po o se pusa tuu meaai ua leai se mea o i ai.

la faaali atu i tamaiti le meaalofa e le o toe aoga. la faamatala atu i ai latou so o se faamatalaga tosina loto e tusa ma le meaalofa, e pei o le tagata na ia tuuina atu ia te oe ma o le a foi le taimi po o le pogai na latou tuuina atu ai ia te oe. Fesoasoani atu i tamaiti ia malamalama e ui lava ina sa taua lenei meaalofa ia te oe, ua le o toe aoga ona ua gau, malepelepe, pe ua uma foi le aoga.

la faamatala atu ina ua papatisoina ma faamauina oe, na e maua se isi ituaiga o meaalofa. O se meaalofa taua tele lenei, o se meaalofa e le mafai ona malepelepe pe le toe aoga. O lenei meaalofa taua tele e sili ona aoga a o faaogaina.

- O le a lenei meaalofa?

Pe a mateia mai e tamaiti (pe e te ta'uina atu ia i latou) o lenei meaalofa o le mea foai fua o le Agaga Paia, ia tau atu i ai latou o le a latou maua le tele o meaalofa i o latou olaga atoa, ae o le mea foai fua o le Agaga Paia o le meaalofa sili lea ona aoga o le a latou maua a o i ai iinei i le lalolagi.

2. Usu pe fai faatasi upu o le pese "O Le Leo Filemu Itiiti" (*Tusipese a Tamaiti*, i. 106).

O le leo itiiti o le Agaga
Na te taitai ese au mai mea sese
A ou faia mea tonu
Na te puipui au
Ma avea ma sulu ia te au nei.

Faaaoga taga o lo o taua i lalo a o outou usuina pe fai upu o le vaega mulimuli o le pese.

Faalogo, (*faaofuofu le lima i le taliga*)
I le Agaga Paia (*tuu le lima tusi e tapuni ai laugutu*)
la faalogo, (*faaofuofu le lima i le taliga*)
I Lona leo. (*tuu le lima i luga o le fatu*)

3. la faia faatasi ma tamaiti le taaloga filemu o lo o i lalo ina ia faailoa ai e mafai ona taitaiina i latou e se leo lemu ma le itiiti.

la faaali atu i tamaiti se mea laititi o le a e nanaina mo lenei taaloga. la alu ese atu se tamaititi e toatasi mai le vasega mo sina taimi a o e natia lea mea. Pe a toe foi mai le tamaititi, ia faamatala e tataua ona ia faalogo ma le faaeteete ina ia sueina se mea. Faaaoga se leo filemu, e pei o le tataina lemu o se penitala, patipati lemu ou lima, po o le hamuina o se pese, e faaali atu ai i le tamaititi le auala e faasaga atu i ai e saili ai le mea ua natia. la tata lemu lau penitala pe a fai e sao le itu o lo o agai atu i ai. la sili ona vave le tata o lau penitala (po o le hamu leotele) pe a latalata atu atili le tamaititi i le mea o nana ai lea mea, seia oo ina maua lea mea. la toe fai le gaoioiga i le umi e manaomia ai, ma ia tuuina atu i se isi tamaititi se avanoa e sailia ai lea mea.

la faamatala atu i tamaiti e mafai ona taitaiina i latou i o latou olaga e ala i le faalogologo i le leo filemu, ma le itiiti o le Agaga Paia. Faamanatu atu i ai latou e le fetalai leotele le Agaga Paia i taimi uma. O nisi taimi e tuuina mai e ia i ai tatou ni

auala po o ni lagona, e pei o se lagona fiafia pe a tatou faia se mea sao po o se lagona leaga pe a tatou faia (pe manao e faia) se mea sese. E tatau ona tatou faalogologo lelei ina ia iloa ai le mea o lo o tau mai i ai tatou e le Agaga Paia e fai.

4. Ia fesoasoani atu i tamaiti i le kopiina o o latou alofilima taitasi i luga o se pepa i le faaaogaina o ni lanu eseese o penivali. Ia tuu le isi lima i luga o le isi lima, e fai ma faailoga o le faaee atu o lima ina ia maua le mea foai fua o le Agaga Paia. Ia tusia igoa o tamaiti i a latou ata taitasi.
5. Usu pe fai faatasi upu o le pese “O Le Agaga Paia” (Tusipese a Tamaiti, i. 105) po o le fuaiupu e tolu o le pese “Ou te Fiafia i O’u Aso Fanau” (Tusipese a Tamaiti, i.104), o lo o i ai upu o nei pese i tua o le tusi lesona.

Faamauga o le Papatisoga o Ropeta



O se aso faapitoa lenei mo Ropeta. Faatoa uma lava ona papatisoina o ia. O le a maua nei e ia le faamauga e avea o se uso moni o le Ekalesia a Iesu Keriso o le Au Paia o Aso e Gata Ai, ma o le a tuuina atu ia te ia le mea foai fua o le Agaga Paia. (Atonu e te manao ia faamatala atu i tamaiti a o papatisoina Ropeta ma faamau e lona tama, e mafai e soo se tagata ola mama o lo o umia le Perisitua Mekisateko ona faia nei sauniuniga).



Ina ua uma ona fesoasoani le tama o Ropeta ia te ia ina ia alu ae nai le vai, sa faafetaui mai o ia e lona tina ma ni lavalava mamago. Sa le pine ae uma ona selu lelei lona ulu, ma o lo o faaalua e ia le mata fialia ma le fialia!



Ina ua saunia Ropeta, sa ia toe foi atu i lona aiga ma uo, o e na faatalitali. Sa alu atu o ia i se nofoa i luma o le potu ma lona tama.

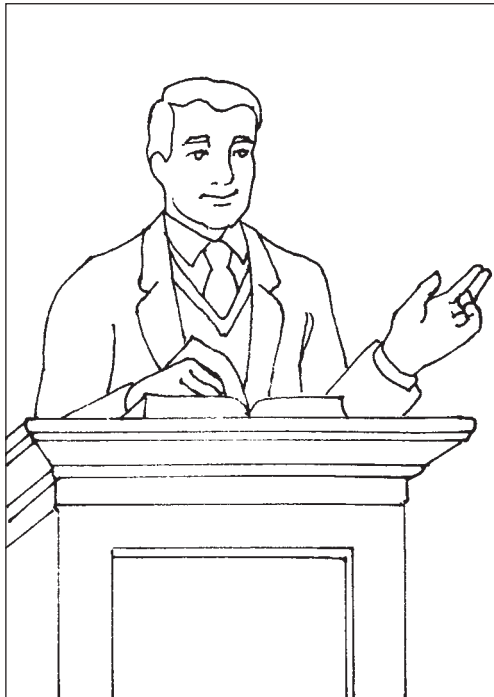

E fai atu le Epikopo (Peresitene o le Paranesi) i alii ua filifilia e Ropeta e o mai ma tutu i le lio. Ua fai atu Ropeta i lona tama, po o le tama o lona tama, uso o lona tama, po o ona faiaoga o le aiga.

O nei tagata uma e umia le Perisitua Mekisateko.



Ua punou le ulu o Ropeta ma moeiini ona mata. Sa tuu e alii o latou lima i luga o lona ulu a o taua e lona tama o ia i lona igoa, faamauina o ia e avea o se uso o le Ekalesia, ma tuuina atu ia te ia le mea foai fua o le Agaga Paia.

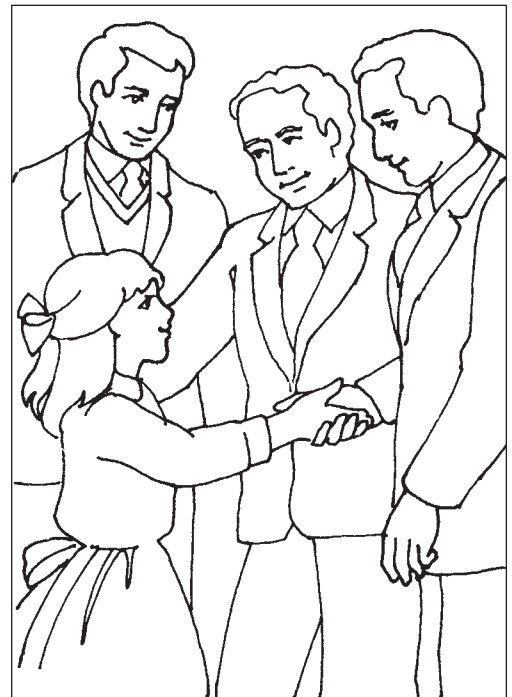

Ina ua uma le faamauga, sa faatalofa Ropeta ma alii uma sa i le lio, ma latou faamalo atu ia te ia. Ua maua e Ropeta se lagona matagofie ma le mafana i lona loto, ma ua iloa e ia ua ia filifilia le mea sao.

Faamoemoega

la fesoasoani i tamaiti ina ia malamalama e mafai ona latou filifili le mea tonu e pei ona sa faia e Iesu Keriso a o taumafai Satani e faaosooso o ia.

Sauniuniga

1. Suesue ma le agaga tatalo le Mataio 4:1–11
2. Fai se palealii faigofie mai se pepa malo po o se isi mea faapena, e pei ona faaalua:



3. Lolomi pe kopi se laupapa o le taaloga “Filifili Mea Tonu” (o lo o faaalua i le faaiuga o le lesona) i se pepa malo po o se pepa atigipusa.
4. Tusi fesili mo le taaloga (itulau 71–72) i ni fasipepa, ma ia tuu i totonu o se taga laititi po o se isi mea.
5. Sauni e usu pe fai faatasi upu o le fuaiupu muamua o le pese “Fai Le Mea Tonu” (*Tusipese a Tamaiti*, i. 158). O lo o i ai upu o lenei pese i tua o le tusi lesona.
6. Pule oe pe fai: la faia se kopi o le tusi a Elder Pinegar ma tuu i totonu o se teutusi.
7. O mea e manaomia:
 - a. O se Tusi Paia
 - e. O ni nai maa
 - i. Faamau e lua po o ni mea laiti e eseese o la foliga po o ni lanu e faaoga e fai ma faailoga i le taaloga toe faamanatu “Filifili Mea Tonu”.
 - o. Siata o le FMT (vaai i le lesona 1)
 - u. Ata 2–21, Elder Rex D. Pinegar; ata 2–22, Malumalu sa Faaogaina i Aso Anamua (Taga Ata o le Talalelei 118;62300)
8. Fai ni sauniuniga e tatau ai mo ni gaioga e faamauoa ai e te manao e faaogaina.

**Faalautelega
Fautuaina
o le Lesona**

Tofi se tamaititi e faia le tatalo amata.

Afai na e uunaia tamaiti e faia se mea i le vaiaso, ia toe tulitatao nei pe na fai.

E Mafai Ona Tatou Faia Filifiliga Mo I Tatou Lava

Gaioiga e faatosina mai ai

la faaali atu le laupapa o le taaloga “Filifili Mea Tonu” ma ia fai atu i tamaiti e faalogologo lelei i le lesona ina ia mafai ona latou tali atu i fesili e o faatasi ma lenei taaloga.

Talanoaga

- Pe i ai se tagata na faatonuina oe e fai se mea?

Ia faamatala mai e tamaiti ni taimi na tuuina atu ai ia te i latou e se isi tagata se lui ina ia faia se mea.

Tusi

Tau atu i tamaiti o lo o ia te oe se tusi mo i latou na aumai ia Elder Rex D. Pinegar, o se tasi o le Au Pulega Aoao o le Ekalesia. Ia faamatala atu o lo o ia tau atu e uiga i se mea na tupu ia te ia na tuuina atu ai ia te ia se lui ina ua fitu tausaga o lona matua. Faaali atu le ata 2–21, Elder Rex Pinegar, ma faitau pe faamatala atu e uiga i le tusi. (Afai na e faia se kopi o le tusi ma tuu i totonu o se teutusi, ia faitau atu mai le tusi ae le o le faitau mai le tusi lesona.

“Au uo pele,

“Ou te tuuina atu ia te outou se lui. O upu ia e masani ona faalogoina e tama ma teine mai a latou uo o e ua mananao ia i latou e faamaonia o outou o ni tagata totoa pe malolosi pe avea ma lui. Atonu latou te faatonuina outou e faia se mea ua tau atu e o outou matua po o outou faiaoga ia te outou e aua le faia - o se mea ua outou iloa e le tatau ona fai. Ua ou aoaoina pe a faia e i tatou se mea ua tatou iloa e sese, o lona uiga ua tatou faaali atu le vaivai ae le o le malosi. E faatoa faaalua e se tagata le mea moni e taua o le toa ma le malosi pe a fai ua ia te ia le loto tele e fai ai le mea sao.

“I se tasi taimi, tusa ua fitu o’u tausaga, sa ia te au se uo ou te fiafia tele i ai. E masani ona ma savavali atu faatasi i o ma aiga mai le aoga. Sa ma talanoa e uiga i le avea ma toa ma le mafai ona faia o le tele o mea.

“O nisi taimi e tuuina atu ai e le tasi i le isi se lui ina ia feosofi atu i le isi itu o se autu pe faeai i se laau e tau ina ia faamaonia ai o i maua o ni tagata totoa po o le e mafai foi ona ma faia ni mea e faia e isi tama ma teine.

“Ina ua ma o mai i lou fale i se tasi aso, sa ma tutu i tafatafa o le auala ma talanoa e uiga po o ai e sili ona tamoe saosaoa i le aoga. Ina ua ou finau malosi atu e mafai ona ou tamoe sili atu ona saosaoa nai lo lau uo, sa ia liliu mai ia te au ma faapea mai, ‘Afai e te saosaoa, ou te tuuina atu ia te oe se lui ina ia e momoe atu i le isi itu o le ala a o le i oo mai lena taavale.’”

Sa ou vaai atu i le auala ma iloa atu se taavale e le mamao ese atu. Sa ou momoe atu i le auala e aunoa ma se isi lava upu ina ia faamaonia ai o au e saosaoa ma lototele. I se sekone mulimuli ane sa ii taofi o le taavale. Sa tau lona uamea i luma o le afi ia te au, ma sa ou tu laueleele i se faaputuga vao ua ou matapogia.

“Ina ua pupula ou mata, sa avea le tiga o lou tino, ma le pupula naunau mai o lou tina ma mea na ou iloa ai ou te le televave pe toa. Ae na o le faavalevalea. Sa ou aumaia le faanoanoa ia te au lava faapea ma isi.

“O le lesona na ou aoaoina . . . sa aoga tele ia te au i lou olaga atoa. Sa ou aoaoina e na o le tasi le lui e tatau i se tagata ona talia LE FAIA O LE MEA TONU

“Afai e te talia se lui e fai se mea e le sao, o se mea lea e le finagalo lo outou Tama Faalelagi po o outou matua tou te faia, o le a tuua outou ma se lagona faanoanoa ma le le fiafia. Afai e tuuina atu ia te outou se lui ina ia fai le mea sao o le a outou maua se lagona lelei e uiga ia te outou lava.

“I le avea ma se tasi o uo o lo o tautala atu i le isi, ou te faamalosi atu ia te outou uma ina ia usitai i o outou matua ma aoaoga a le Alii. Ia outou faia se lui ina ia fai le mea sao o le avea lea o outou ma ni uo a lesu Keriso ma o le a outou fiafia i ana faamanuiaga.

“Ia outou FAIA PEA LE MEA TONU.

Ma le alofa tele, o la outou uo, o Rex D. Pinegar (“Friend to Friend”, *Friend*, Oketopa 1974, itulau 10–11).

Talanoaga

- O a filifiliga na faia e le tama talavou o Rex D. Pinegar? (Sa filifili o ia e momoe atu i luma o se taavale).
- Pe sa filifili o ia e fai le mea tonu?
- O le a le mea sa tatau ona ia faia?
- O le a sou manatu i le mea na ia aoaina mai lenei faalavelave tupu faafuasei?
- Afai e tuuina atu ia te oe se lui e se tasi e faia se mea, pe tatau ea ona e faia lea mea?

Toe faamanatu atu i tamaiti sa tau atu e Elder Pinegar i ai latou ina ia “faia le mea tonu.”

- O le a le uiga o le faia o le mea tonu?

Ia faamatala atu e le faigofie i taimi uma ona filifili le mea tonu, aemaise lava pe a tuuina atu e se tasi ia i tatou se lui e faia se mea e sese. Tatou te mananao uma ia tatou uo ina ia latou manatu o i tatou e malolosi ma totoā, ae tatou te le mananao i ai latou e faifai mai i ni igoa. Ia faamatala atu o le tuuina atu o se lui e fai le mea tonu o lona uiga o le faia lea o le mea sao e tusa lave pe faigata.

Pese

Ia tutu tamaiti i luga ma usu pe fai faatasi upu o le fuaiupu muamua o le pese “Fai Le Mea Tonu.” Afai e leiloa e tamaiti le pese, ia usu pe fai atu faatasi ma i latou upu mo sina taimi e fesoasoani ai latou te aoaina upu. Fautua atu i tamaiti o le isi taimi e sosoo ai e tuuina mai ai i ai latou e se isi se lui e faia se mea valea, e mafai ona latou mafaufau i lenei pese. O upu o le pese o le a faamanatu atu ai ia te i latou ia filifili le mea sao ma o le a fesoasoani i ai latou ia maua le loto tele e fai ai lea mea.

Mama o le FMT

Ia fai atu i tamaiti e vaavaai ia latou mama a le FMT pe afai o lo o latou faaaoaina mai ia mama. Ia faamalamalama atu e mafai foi e a latou mama ona fesoasoani mai i ai latou ia manatua e filifili le mea tonu.

Faamatalaga
a le faiaoga

Tau atu i tamaiti o se lui e fai se mea sese ua taua lea o se faaosoosoga. Ia fai faatasi mai e tamaiti le upu faaosoosoga mo ni nai taimi. Ia faamatala atu e taumafai Satani e faaosoosoina tagata e fai filifiliga sese. E finagalo le Tama Faalelagi ma Iesu Keriso i tagata uma ia faia filifiliga sao aua ua la silafia na pau lava le auā e maua ai le fiafia o le taumafai lea i taimi uma e filifili le mea tonu. E le manao Satani ia maua e i tatou le fiafia, ma ua ia iloa filifiliga sese o le a maua ai e i tatou le le fiafia.

Sa Manao Satani E Faia E Iesu Keriso Ni Filifiliga Sese

Tala mai
tususiga paia

Faamatala atu le tala e uiga ia Iesu Keriso ina ua faaosoosoina o ia i le vao, e pei ona maua i le Mataio 4:1–11. Ia faamatala atu ina ua uma ona papatisoina Iesu, sa finagalo ina ia tuua na o ia e anapogi ma tatalo ina ia lagona e ia le vavalalata ma le Tama Faalelagi. Sa anapogi o ia mo le fasefulu aso ma le fasefulu po. O le uiga o lea mea sa le taumafa o ia i se mea mo le fasefulu aso.

- O le a se lagona e oo ia te oe pe a e le ai i se meaai mo se taimi umi?
- O le a sou manatu i le lagona na oo ia Iesu ina ua anapogi mo le fasefulu aso?

la faamatala atu sa manatu Satani o se taimi lelei lea e faaosooso ai lesu aua o le a matua fia taumafa o ia ma vaivai mai le le taumafa. Sa manao Satani e faaosooso lesu e faaaoga lona mana i le auala sese.

la aumaia i fafo maa, le palealii pepa, ma le ata 2–22, Malumalu Sa Faaagaina Anamua. la fai atu i tamaiti e faalogologo lelei ina ia latou iloa po o le a le faia o ia mea ma le faaosoosoga na tuuina atu e Satani ia lesu.

Faaali atu maa. Faitau leotele atu le Mataio 4:3. la faamatala atu na uluai taumafai Satani ia faaliliu e le Faaola maa e fai ma areto. Sa silafia e lesu e le sao le faaaoga o lona mana e fai ai lenei mea e ui lava ina sa fia taumafa o ia. Ae sa ia fetalai atu ia Satani e le taua meaaai nai lo le faia o le mea sao (vaai Mataio 4:4).

Faaali atu le ata 2–22, Malumalu Sa Faaagaina Anamua. la faamatala atu sa sosoo ai ma le taumafai o Satani ina ia faamaonia e le Faaola o ia o le Alo o le Atua e ala i le oso ifo mai le malumalu. Sa tau atu e Satani ia lesu afai e oso i lalo ma faasaoina e agelu o ia mai le manua, o lona uiga ole a mafai ona faamaonia o ia o le alo o le Atua (vaai le Mataio 4:7).

Faaali atu le palealii. la faamatala atu sa toe taumafai mulimuli Satani i se isi faaosoosoga. Sa faapea mai Satani e mafai ona maua e lesu oa uma ma malo malolosi o le lalolagi pe a fai e faapau mai o ia ma ifo ia Satani (vaai i le Mataio 4:8–9). Sa silafia e lesu e na o le Tama Faalelagi e tatau ona ifo atu i ai. Sa ia poloaia Satani e alu ese atu.

Mau

Faitau atu leotele mai le Mataio 4:10 ina ia iloa ai le mea na fetalai atu ai lesu ia Satani: “Ina alu ese ia oe Satani.” la tutu i luga tamaiti ma fai faatasi mai nei upu.

la faamatala atu sa filifili i taimi uma e lesu le mea sao aua sa fiafia o ia i le mea sao ma sa ia folafola atu o le a ia usiusitai i poloaiga uma a le Tama Faalelagi.

E Mafai Ona Tatou Filifili Le Mea Tonu e Pei Ona Sa Faia E Iesu

Siata o le FMT

Faaali atu le siata o le FMT ma ia fai faatasi mai e tamaiti upu o lo o i le ata. la faamatala atu e avea atili i tatou e pei o lesu e ala i le taumafai i taimi uma e fai le filifiliga sao. O le a fesoasoani mai le Tama Faalelagi i ai tatou pe a fai tatou te taumafai e filifili le mea sao.

Taaloga toe faamanatu

Fesoasoani atu i tamaiti i le faia o le taaloga “Filifili Mea Tonu”. Tau atu i tamaiti o le a fesoasoani le taaloga i ai latou ina ia manatua ai le filifili e lesu Keriso o le mea tonu i taimi uma ma le auala e mafai ai foi e i latou ona filifili le mea sao.

la vaevaeina le vasega i ni au se lua ma ia tuuina atu i au taitasi se faamau po o se isi mea laititi e avea ma faailoga. la tuu e au taitasi la latou faailoga i le avanoa i le laupapa o le taaloga o lo o tusia ai le upu “amata”. la auauai tamaiti o lo o i au taitasi e filifili se fesili mai pepa ua e saunia (atonu e faaaoga fesili e sili atu i lo le taimi e tasi). Faitau atu fesili taitasi ma ia tali mai i ai tagata o le au. Afai e tali sao mai i latou, e uunai atu e i latou la latou faailoga i le aofai o avanoa o lo o faaalua pe a uma le fesili. Afai na sese mai la latou tali i le fesili, e tatau ona latou tuuina la latou faailoga i le sikuea e tasi sa i ai.

Afai e oo le maa po o le faailoga a se au i se sikuea “FMT”, e alu ae la latou faailoga i le apefai e tau atu i le sikuea o lo o i luga ae. Afai e tu la latou faailoga i se sikuea “FS” (filifiliga sese), e toe faasee ifo i latou i le sikuea o lo o i lalo ifo.

Fesili mo le taaloga

1. Aisea na momoe ai le alii talavou o Rex Pinegar i luma o se taavale? *(agai i luma i ni avanoa e lua).*
2. Pe sa fiafia Elder Pinegar pe faanoanoa ona sa fai e ia lea lui? *(agai i luma i le tasi le avanoa).*
3. E fia aso sa anapogi ai lesu ma tatalo i le vao? *(agai i luma i avanoa e lua).*
4. O ai sa taumafai e faaosooso lesu? *(agai i luma i avanoa e tolu).*
5. O le a le uiga o le anapogi? *(agai i luma i le lima avanoa).*
6. Pe fia ala eseese sa taumafai ai Satani e faaosooso lesu? *(agai i luma i le lua avanoa).*
7. O le a le mea na manao Satani ia fai e lesu i maa? *(agai i luma i le fa avanoa).*
8. O le a le mea na manao Satani e fai e lesu i le tumutumu o le malumalu? *(agai i luma i le tolu avanoa).*
9. O le a le mea na folafola atu e Satani ia lesu pe a fai e faapau i lalo ma ifo mai ia te ia? *(agai i luma ile lima avanoa).*
10. Pe sa faia e lesu mea na manao ai Satani ia faia e ia? *(agai i luma i le tolu avanoa).*
11. O le a le mea e finagalo le Tama Faalelagi ma lesu Keriso i ai tatou e fai pe a tuuina mai e se tasi i ai tatou se lui e faia se mea sese pe faalavelave? *(agai i luma mo le lima avanoa).*
12. O le a le mea e tatau ona tatou faia pe a tatou faia se filifiliga? *(agai i luma i le ono avanoa).*
13. O le a le mea e tau o le faaososoga? *(agai i luma i le ono avanoa).*
14. Pe o le a tatou fiafia pe le fiafia pe a tatou faia filifiliga sese? *(agai i luma i le tasi le avanoa).*
15. Pe a tuuina atu e se tasi ia te oe se lui e fai se mea, pe ua tatau ea ona e faia lea mea? *(agai i luma i le lua avanoa).*

Tali i fesili

1. Sa talia e ia le lui na tuuina mai e lana uo ina ia fai.
2. Faanoanoa
3. Fasefulu
4. Satani
5. Ia le taumafa i se meaai po o se vai
6. Tolu
7. Suia ia maa e fai ma areto.
8. Oso ifo e faamaonia ai o ia o le Alo o le Atua
9. Malo uma o le lalolagi ma o latou mana
10. E leai

11. Filifili le mea tonu
12. Filifili le mea tonu
13. O se lui e fai se mea sese
14. Le fiafia
15. E leai

Aotelega

Faamatalaga
a le faiaoga

Ia faamanatu atu i tamaiti e ui lava ina sa faaosoosoina Iesu Keriso, sa filifili e ia le mea tonu i taimi uma. Ia faamanatu atu i tamaiti pe a fai latou te faia ni filifiliga e mafai ona latou fesili ifo i ai latou lava, “o le a se mea e finagalo le Tama Faalelagi ma Iesu ou te fai?” E mafai foi ona latou usuina le pese “Fai Le Mea Tonu” (po o le “Filifili Le mea Sa’o”) ma ia vaavaai ia latou mama o le FMT. O nei mea o le a faamanatu ai i ai latou ina ia filifili le mea sao.

Siata o le FMT

Ia toe fai faatasi mai e tamaiti upu o lo o i le siata o le FMT

Molimau

Ia molimau atu i tamaiti o le filifilia o le mea sao o le a maua ai e i latou le fiafia. Atonu e te manao e faamatala atu e uiga i se taimi na tuuina mai ai e se tasi ia te oe se lui e fai ai se filifiliga sese. Faamatala atu le filifiliga na e faia ma le lagona na oo ia te oe e tusa ma lea filifiliga mulimuli ane.

Ia uunaiina tamaiti ia filifili le mea sao pe a tuuina mai e se isi i ai latou se lui e faia se mea valea.

Tofi se tamaititi e faia le tatalo faaiu.

Gaoioiga e Faamauoaina Ai

Filifili mai i gaoioiga nei mea e talafeagai lelei mo tamaiti i lau vasega. E mafai ona e faaagaina i le taimi o le lesona po o le lesona faamanatu ma le aotelega. Mo nisi taitala faaopoopo, vaai le “Taimi o le Vasega” i le “Fesoasoani mo Faiaoga.”

1. Ia fesoasoani atu i tamaiti i le faia o upu o lo o i lalo po o le usu atu ia te i latou o ia upu i le fati o le “Afai e te Fiafia” (*Tusipese a Tamaiti*, i. 266), ma ia faaoga taga e pei ona faaalia:

Filifili mea tonu, ta’u le moni (*tata i le limatusi laugutu [pe patipati lima] ma liliu i tua*)

Filifili mea tonu, ta’u le moni (*tata i le limatusi laugutu ma liliu i tua*).

Ua ou iloa le Faaola

Filifili mea tonu, ta’u le moni (*tata i le limatusi laugutu ma liliu i tua*).

Atonu e te manao e usu pe fai atu upu o le pese i ni nai taimi, ma ia suia upu “Ta’u le moni” i nisi fuitau e pei o le “Ia agalelei” po o le “Ia ou tatalo.”

2. Ia fesoasoani atu i tamaiti i le faia o taga o le auala o le a luina ai i latou e fai le mea sao i tulaga e tata ai i ai latou ona faia se filifiliga. Faaoga tulaga o lo o i lalo pe faia ni a oe lava tulaga:
 - a. Ua tuuina mai e se uo ia te oe se lui e gaioi ni lole mai le faleoloa.
 - e. Ua taufaailili mai nisi o tamaiti o lau vasega o le Peraimeri i se tama fou ma ona lavalava.
 - i. Ua tata’e e lou tuafafine laititi se tasi o mea taalo e sili ona e fiafia i ai.

- o. Faatoa uma atu nei ona fai mai lou tina ia te oe e faia nisi o feau mo ia ae tei ua sau lau uo ma tuitui mai le faitotoa ma fai mai ia te oe e te alu atu i fafo lua te taaalo.
 - u. Ua tuuina mai se lui e au uo ia te oe e tamoe atu i se auala o lo o pisi i taavale e aumai le polo sa taaalo ai.
 - f. Ua tuuina mai e se tagata ese ia te oe se lole.
3. Faaali atu le ata 2–38, O Le Uluai Faaaliga, ma ia faamatala atu puupuu le tala e uiga i le Uluai Faaaliga, e pei ona maua i le Iosefa Samita—Talafaasolopito 1:14–20. Ia faamatala atu ina ua tau atu e Iosefa Samita i isi tagata ua ia vaai i le Tama Faalelagi ma Iesu Keriso, sa le talitonu le toatele o tagata ia te ia. Sa latou ula mai ia te ia ma tau faifai mai ia te ia. Sa mananao i latou ina ia faapea atu o ia e le sao le faaaliga (vaai Joseph Smith Talafaasolopito 1:21–26). Peitai sa faia e Iosefa Samita se lui ina ia faia le mea sao - sa faia e ia mea na finagalo ai le Tama Faalelagi ma Iesu Keriso e fai e ia.
4. Ia tuuina atu i tamaiti taitoatasi se kopi o le talita a le FMT (o lo o maua i luma o le tusi lesona) ma ni peni vali po o ni penitala. Ia valivali e tamaiti a latou talita. Faamatala atu i tamaiti o le lui ina ia faia le mea sao e mafai ona avea e pei o se talita ma puipuia ai i latou mai taunuuga o filifiliga valea. Fai atu i tamaiti e tuu a latou talita i se mea i totonu o o latou fale e mafai ai e ia talita ona fesoasoani i tamaiti i le filifiliga o le mea sao.

Filifili
Mea
Tonu

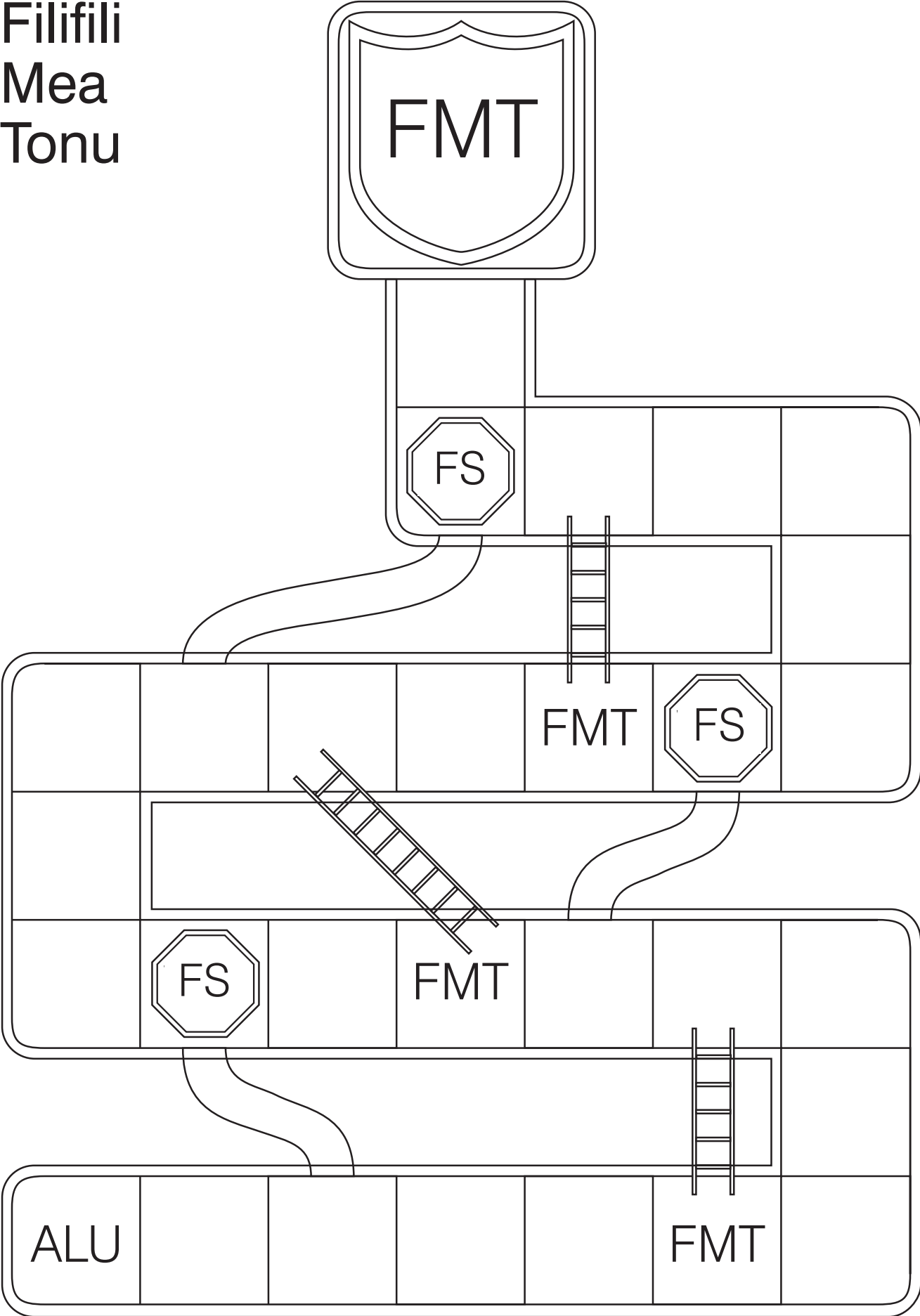

Faamoemoega la faamalosia le Agaga naunautai o tamaiti taitoatasi ina ia mulimuli ia Iesu Keriso.

Sauniuniga

1. Suesue ma le agaga tatalo le Mataio 4:18–22, Luka 5:1–11, ma le loane 14:15, 15:17.
2. Ia oti ni seti se tolu o tulagavae lapopoa e tusi i le pepa. Ia tusia mea nei i luga o tulagavae:
 - a. O mai / Mulimuli Mai ia te Au
 - e. Tausi / I Au Poloaiga
 - i. Alofa / Le Tasi i le Isi

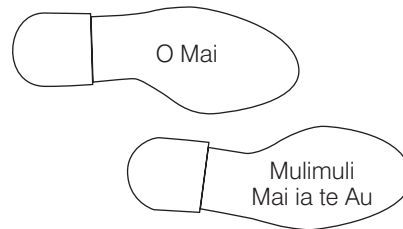

3. Sauni e usu pe fai faatasi upu o le fuaiupu muamua o le pese “Mulimuli Mai ia te Au” (*Viiga*, numera 62).
4. O mea e manaomia:
 - a. O se Tusi Paia
 - e. Siata o le FMT (vaai le lesona 1)
 - i. Lua fasipepa ma se penitala mo tamaiti taitoatasi
 - o. Ata 2–23, Tamaitiiti O Lo o Mulimuli i Talagavae o Lona Tama ; ata 2–24, Valaauina o Faifaiva (Taga Ata o le Talalelei 209, 62496).
5. Fai ni sauniuniga e tatau ai mo ni gaoioiga e faamauoa ai e te manao e faaogaina.

**Faalautelega
Fautuaina
o le Lesona**

Tofi se tamaititi e faia le tatalo amata

Afai na e uunaia tamaiti e faia se mea i le vaiaso, ia toe tulitatao nei pe na fai.

E Finagalo Iesu Keriso Ia Tatou Mulimuli Ia Te Ia

Gaoioiga e faatosina mai ai

Ia taaalo tamaiti i le “Mulimuli i le Taitai”. Ia tutu tamaiti i se laina i le tasi itu o le potu. O le tamaititi o lo o muamua i le laina e momoe, musumususu, tafue, pe faia se isi taga seia oo atu i le isi itu o le potu. Ia mulimuli isi tamaiti i le tamaititi muamua, ma ia faia mea o lo o faia e ia. Ona alu atu lea o le tamaititi na muamua i le pito i tua o le laina ao avea le tamaititi lona lua ma taitai. Ia faaaauu pea se ia oo ina maua e tamaiti taitoatasi se avanoa e avea ai ma taitai.

Ia tau atu i tamaiti o le lesona o le asō o le a latou aoao ai e uiga i le mulimuli ia Iesu Keriso.

Tala	<p>Faaali atu le ata 2–23, Tamaitiiti O Lo o Mulimuli i Tulagavae o Lona Tama ma tau atu i tamaiti le tala lena ia oe lava upu (afai e le masani tamaiti i le kiona, e mafai ona e suia faatatau le tala ia fetui ma la outou lava tau ma le siosiomaga):</p> <p>Sa alu atu Samu e fesoasoani i lona tama i le aoina mai o fafie mo le afi, o lea taimi o le tau malulu ma sa mafafia le kiona. Sa tofu Samu ma lona tama ma se afisiga o fafie ma toe amata ona toe foi atu i lo la aiga. Sa faigata ia Samu le vaai atu i le mafafia o le kiona ma lana avega mamafa. Sa fai atu le tama o Samu ia Samu ia savali mai i tulagavae na te tuua i le kiona. E sili atu lena ona faigofie mo Samu e savali ai pe a mulimuli i tulagavae o lona tama.</p> <ul style="list-style-type: none"> • Aisea na mulimuli ai Samu i tulagavae o lona tama? • Aisea ua e manatu ai sa faigofie ia Samu le savali i le kiona pe a mulimuli o ia i tulagavae o lona tama?
Tala mai tusitusiga paia	<p>Faaali atu le ata 2–24, Valaauina o Faifaiva. Faamatala atu le tala o lo o maua i le Mataio 4:18–22 ma le Luka 5:1–11. Ia faamatala atu a o i ai Iesu Keriso i le lalolagi sa ia valaauina ni alii e avea ma ona soo, po o ni tagata e fesoasoani ia te ia.</p> <p>A o e faamatala atu le tala, ia faitau leotele atu le Mataio 4:19 i se taimi e tatau ai. Ia faamatala atu le uiga o le “O le a ou Faia Outou ma Faifaiva i Tagata” ma sa finagalo Iesu ia avea nei alii ma tagata e fesoasoani ia te ia i le aoaoina o tagata.</p> <ul style="list-style-type: none"> • Aisea na mulimuli ai nei tagata faifaiva ia Iesu? • O le a se mea e te faia pe afai e talosagaina oe e Iesu ia mulimuli atu ia te ia ma avea ma ona soo?
Talanoaga	<p>Faatatusa le tala e uiga ia Iesu Keriso a o ia valaauina ona soo ma le tala e uiga ia Samu ma lona tama. E pei lava ona talosagaina e le tama o Samu le alii o Samu ina ia mulimuli atu ia te ia, ua faapea foi ona talosagaina i tatou uma e Iesu ina ia mulimuli atu ia te ia. Sa silafia e le tama o Samu o le a faigofie ia Samu ona savali pe afai e mulimuli i tulagavae o lona tama. Ua silafia e le Faaola o le a sili atu ona faigofie o tatou olaga ma o le a sili atu foi ona tatou maua le fiafia pe afai tatou te mulimuli ia te ia.</p> <ul style="list-style-type: none"> • O le a le uiga o lea mea o le mulimuli ia Iesu? • Aisea e sili atu ai ona faigofie le olaga mo i tatou pe afai tatou te mulimuli ia Iesu?
Pese	<p>Usu pe fai faatasi upu o le fuaiupu muamua o le “Mulimuli mai ia te A’u,” ma ia faamatala atu so o se upu e le malamalama ai tamaiti.</p> <p>Mulimuli mai ia te A’u Le fetalaiga a Iesu Na o lea tatou te tasi ai, Ma le Alo o le Matai</p> <p>Ia faamatala atu e mafai ona tatou mulimuli ia Iesu e ala i le taumafai e faapei o ia faapea ma le tausia o ana poloaiga. Afai tatou te aoao i ona ala ma faia mea e finagalo o ia ina ia tatou fai, o lona uiga o lo o tatou mulimuli i ona tulaga aao.</p>
Gaoioiga o tulagavae	<p>Ia faaali atu tulagavae e lua o lo o tusia ai upu “O mai” ma le “Mulimuli mai ia te A’u”. Ia faitau faatasi ma tamaiti upu. Ia fai faatasi mai e tamaiti le fuaitau mo ni taimi.</p> <p>Tuu le siata o le FMT i se mea i luma o le vasega. Ia alu ane se tamaititi e tuu tulagavae i luga o le fola o le fale i le isi itu o le potu. (Ae faagasolo le lesona ma tuu seti taitasi o tulaga vae i luga o le fola o le fale, e tatau ona iloga se auala i ia tulaga vae e mafai ona savali ai se tamaititi agai atu i le ata o le Faaola o lo o i luga o le siata o le FMT.</p>

E Finagalo Iesu I Ai Tatou Ina Ia Tausi Poloaiga

Talanoaina o le mau Ia faamatala atu o le mulimuli ia Iesu Keriso o lona uiga ia naunau e faia mea ua ia talosagaina i tatou e fai. Fai atu i tamaiti e faalogologo lelei a o e faitau atu se mea e tasi ua talosagaina i tatou e Iesu ina ia fai.

Faitau leotele atu le loane 14:15. Ia faamatala atu o upu nei a Iesu. Ia outou fai faatasi mai ma tamaiti le mau.

- O le a le mea na fetalai mai Iesu e tatau ona tatou fai?
- O le a le uiga o le tausia o poloaiga a Iesu?

Gaoioiga o tulagavae

Faaali atu tulagavae o lo o tusia ai "Tausia" ma le tulagavae o lo o tusia ai le upu "Au Poloaiga" ma ia fai faatasi mai e tamaiti le fuaitau. Ia fai atu i se tamaititi e tuu nei tulagavae i se mea e le mamao ese i luma o le seti muamua o tulagavae. (E tatau ona lava le felatai o tulaga vae ina ia mafai ai e le tasi tamaititi ona laa mai le tasi i le isi).

Talanoaga

Faamatala atu i tamaiti nisi o tulaga e mafai ona latou mulimuli ai ia Iesu. Ia auauai ane tamaiti e faamatala po o le a le mea latou te fai i tulaga taitasi. Faaoga faataitaiga o lo o i lalo pe faia ni tulaga e sili ona talafeagai mo lau vasega:

1. O lo o e taalo i le aoga ma ua e maua se ato tupe o lo o i ai i totonu se tupe.
 - Pe faapefea ona e mulimuli ia Iesu?
2. Ua e saunia e te alu atu i lou moega ua e vaivai lava ma ua e manao e te alu atu ma moe loa lava.
 - Pe faapefea ona e mulimuli ia Iesu ae e te le i oso i luga o le moega?
3. Ua faatonuina oe e lou tina ina ia vaavaai lelei lou tuafafine laititi ina ia aua nei momoe atu o ia i le auala. Ua o mai nisi o au uo ma valaau mai ia te oe e te alu atu tou te taaalo.
 - Pe faapefea ona e mulimuli ia Iesu?
4. Ua amata ona auai mai se tasi o tama fou i lau vasega, ma ua ula i ai nisi o tamaiti.
 - Pe faapefea ona e mulimuli ia Iesu?
5. Ua valaauina oe e nisi o au uo tou te o atu ma i latou e asiasi i tagata o outou aiga, peitai o le a le foi mai i latou i le taimi e tatau ai ona e alu atu i le lotu.
 - Pe faapefea ona e mulimuli ia Iesu?

Ia valaau atu i tamaiti e faamatala mai nisi tulaga e mafai ai ona latou filifili e mulimuli ia Iesu. Ia faamalamalama atu afai tatou te mulimuli ia Iesu i le faia lea o le mea e finagalo ai o ia ia tatou fai, o lona uiga o lo o filifili e i tatou le mea sao.

E Finagalo Iesu Ia Alofa Le Tasi I Le Isi

Mau

Ina ia fesoasoani i tamaiti ia iloa se isi auala e mafai ona latou mulimuli atu ai i tulaga aao o Iesu, ia faitau leotele atu le loane 15:17. Ia faamatala atu upu nei a Iesu. Ia outou fai faatasi ma tamaiti le mau.

- O ai e finagalo Iesu ia tatou alolofa i ai?

Gaoioiga o tulagavae	<p>Faaali atu tulagavae ua tusia ai upu nei, “Alofa” ma le “Le Tasi i le Isi”. Faitau atu nei upu faatasi ma tamaiti ma ia toe fai mai e i latou le fuaitau. Ia tuu e se tamaititi tulagavae i le auala lava lea e tasi e pei ona sa faia muamua.</p>
Tala	<p>Faamatala pe faitau atu le tala lenei e uiga i se auala ma mulimuli ai se tama talavou e igoa ia Hipa ia Iesu Keriso.</p> <p>Sa maalili Hipa i le malulu ma sa pulutaai lona ofu mafanafana manifinifi. Ua le toe mamao ona oo mai lea o lona aso fanau, ma na pau lava lea o le mea sa manao i ai o se ofu mafanafana e mafanafana. Peitai sa iloa e ia e faaono faanoanoa lona tina pe afai e talosaga atu ia faatau mai sona ofu mafanafana, aua e le mafai e ia ona faatau mai sona ofu mafanafana. Na maluu le tama o Hipa a o aveva ma se pepe, ma sa faigaluega malosi le tina o Hipa e maua ai se tupe latou te manaomia. Sa masani lava ona suisui o ia seia leva le po i le faia o ofu mo isi tagata.</p> <p>Ina ua oo mai le aso fanau o Hipa, sa faamanuia atu lona tina ia te ia i lona aso fanau ma tuuina atu ia te ia se ofu mafanafana matagofie na ia sui mo ia. Sa faigata ona faatali Hipa e fai atu lona ofu i fafo ma lagona le mafanafana o le a ia maua.</p> <p>I ni nai vaiaso mulimuli ane a o faia e ia se feau, sa vaaia e Hipa se tama sa fai na o lona mitiafu. Sa iloa e Hipa lona matua maalili tele. Sa tatala e Hipa lona ofu mafanafana ma tuuina atu mo le tama i le taimi lava lea.</p> <p>Ina ua vaai le tina o Hipa ia te ia o ofu lona ofu mafanafana tuai, sa fesili atu o ia po o le a le mea na tupu i lona ofu mafanafana fou.</p> <p>Sa faamatala atu Hipa, “sa ou vaaia se tama ma sa ia matua manaomia lea ofu mafanafana e sili atu nai lo au ma o le mea lea na ou tuuina atu i ai.”</p> <p>Sa fesili atu lona tina, “pe sa le mafai ea ona e tuuina atu ia te ia lou ofu mafanafana tuai?”</p> <p>Sa tilotilo Hipa i lona tina, ma le faamoemoe o le a ia malamalama, ma sa vaaia e Hipa loimata o lona tina. Sa fusi mau mai e lona tina o ia ma faapea mai, “o le mea moni e le mafai, Hipa.” (See Lucile C. Reading, “The Coat,” <i>Children’s Friend</i>, Nov. 1966, i.5.)</p> <ul style="list-style-type: none"> • Pe sa faapefea ona mulimuli Hipa ia Iesu Keriso? <p>Ia tau atu i tamaiti o le tama e pei ona taua i lenei tala o Heper J. Grant, o le na tupu ae ma aveva ma Peresitene lona lima o le Ekalesia.</p>
Talanoaga	<p>Ia mafaufau tamaiti i auala e mafai ai ona faaalua le alofa i isi tagata. Atonu e te manao e faaoga fesili e pei o ia o lo o taua i lalo ina ia fesoasoani i ai latou e mafaufau ai i nei auala.</p> <ul style="list-style-type: none"> • Afai e te vaai atu i se tasi o pau ma ua manua, o le a se mea e mafai ona e fai e faaali atu ai lou alofa? • Afai e le o i ai i se tamaititi i le aoga sana meaai, o le a se mea e mafai ona e fai e faaalua ai lou alofa? <p>Ia faamatala atu o le alofa i isi e sili atu nai lo le maua o lagona po o le faia o ni upu. Tatou te faaali atu lo tatou alolofa i mea tatou te faia. Ia valaaulia tamaiti e faamatala mai se auala na latou faaalua ai le alofa mo se isi tagata i le faagasologa o le vaiaso ua tea.</p>

O Le A Tatou Filifili Le Mea Sao Ma Mulimuli Ia Iesu Keriso

Gaoioiga o
tulagavae

Tuuina atu i tamaiti taitoatasi le avanoa e laa atu ai mai le isi tulagavae i le isi ona tu lea i tafatafa o le ata o Iesu o lo o i le ata faatulaga a le FMT. Ia tau mai e tamaiti taitoatasi se mea e tasi o le a faia e ia i lenei vaiaso e mulimuli ai ia Iesu.

Ia faamanatu atu i tamaiti tatou te mulimuli ia Iesu Keriso pe a tatou filifili le mea sao. Tusi lou lima i le ata faatulaga a le FMT ma ia fai faatasi mai e tamaiti upu "O le a ou filifili le mea sao."

Aotelega

Gaoioiga

Tuuina atu i tamaiti taitoatasi ni fasipepa se lua ma se penitala. Ia faia e tamaiti seti o tulaga vae e ala i le lolomiina o o latou lava seevae. Ia tusi pe fetagofi i latou e tusi *O le a ou mulimuli ia Iesu Keriso* i le pito i luga o a latou pepa. Ia ave e tamaiti o latou tulagavae i o latou aiga ina ia fesoasoani latou te manatua ai a latou tautinoga ina ia mulimuli ia Iesu.

Molimau

Ia tau atu i tamaiti le avea o le mulimuli ia Iesu ma mea ua e maua ai le fiafia. Ia molimau atu afai tatou te mulimuli ia te ia, o le a toe taitaiina atu i tatou e toe mau faatasi ma lo tatou Tama Faalelagi.

Ia uunaiina tamaiti e taumafai e le aunoa ia mulimuli i tulaga aao o Iesu, ia fautua atu ina ia latou talanoa ma o latou matua e uiga ia latou pepa o tulagavae.

Tofi se tamaititi e faia le tatalo faaiu. Ia fautua atu ina ia ole atu le tamaititi i le Tama Faalelagi e fesoasoani mai i tamaiti ina ia mulimuli ia Iesu ma filifili le mea tonu.

Gaoioiga e Faamauoaina Ai

Filifili mai i gaoioiga nei mea e talafeagai lelei mo tamaiti i lau vasega. E mafai ona e faaogaina i le taimi o le lesona po o le lesona faamanatu ma le aotelega. Mo nisi taiala faaopoopo, vaai le "Taimi o le Vasega" i le "Fesoasoani mo Faiaoga."

1. Ia faamatala atu i tamaiti o le a e faia taga (e pei o le patipati o ou lima, lue o lou ulu, po o le savali). Ia fai atu i ai latou e faataitai mai le mea e te fai. Ia faia faatasi lenei mea; ona faaopoopo lea o se isi taga ma ia faataitai mai e tamaiti ia taga uma e lua. Ia faaauau ona faaopoopo taga fou i lea taimi ma lea taimi. Ia vaai pe fia e manatua e tamaiti ma ia toe fai mai ia mea i le faasologa sao.

Ia faatusatusa le faia o lea mea i le mulimuli i le Faaola. E tatau ona tatou taumafai e mulimuli i lana faataitaga e le na o le mea e tasi a o mea uma tatou te faia.

2. Ia saunia se filifili pepe taalo e faia i le pepa mo tagata taitoatasi o le vasega. (E mafai ona fiafia tamaiti matutua i le faia o a latou lava filifili pepe taalo.) Ia gaugau le pepa ia tutusa itu uma. Ia tusi atoa se pepe taalo i le pepa ua gaugau (vaai i le ata o lo o i lalo) ma ia oti faataamilo le pepe taalo. Ia faia se filifili pepe taalo mo tamaiti taitoatasi, ma ia tusia upu ia alofa le tasi i le tasi i le pito i lalo o le filifili pepe taalo taitasi. Ia faamatala atu o le alofa o le tasi i le isi o se tasi lea o mea sili ona taua ua talosagaina i tatou e Iesu ina ia tatou fai.

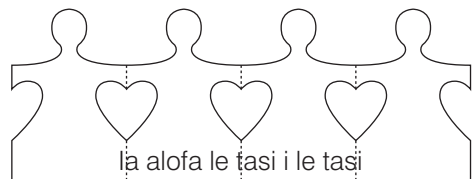
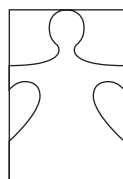
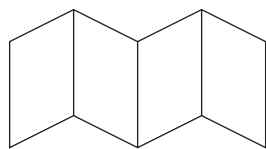

3. Ia usu pe fai faatasi upu o le fuaiupu muamua o le pese, “Ou Te taumafai ia faapei o Iesu” (*Tusipese a Tamaiti*, i. 78), “Alofa Atu i le Isi” (*Tusipese a Tamaiti*, i. 136), po o le “Tausi Poloaiga” (*Tusipese a Tamaiti*, i.146). O upu o le pese (Ou Te Taumafai ia Faapei o Iesu” ma le “Alofa Atu i le Isi” o lo o i ai i le pito i tua o le tusi lesona. O lo o i ai upu o le pese “Tausi Poloaiga” i le itulau e sosoo ai.

Tausi Poloaiga

Tausi poloaiga;

Tausi poloaiga!

O i ai le malu,

Ma le filemu.

E faamanuia mai,

O lo tatou Matai.

O upu ia a

Le perofera,

E malutia ma filemu ai.

Faamoemoega

la fesoasoani atu i tamaiti taitoatasi ina ia malamalama ua i ai ia Iesu Keriso le mana e faamalolo ai ma o faamanuiaga o le Perisitua e mafai ona fesoasoani i le faamaloloina o e mamai.

Sauniuniga

1. Suesue ma le agaga tatalo le Mataio 9:18–19, 23–26; Mareko 5:22–24, 35–43; Luka 8:41–42, 49–56; Iakopo 5:14–15; ma le Matupu Faavae ma Feagaiga 42:48.
2. Ia kopi pe lolomi ata o lo o maua i le faaiuga o le lesona ma ia oti eseese ia ata. O nei ata o le a faaoga i le gaoioiga “O ai au?”.
3. O mea e manaomia:
 - a. O se Tusi Paia ma se Mataupu Faavae ma Feagaiga.
 - e. O se pusa po o se taga o mea e faaoga i le muai fesoasoani o lo o i ai nai mea e fesoasoani i tagata i le faamaloloina o i latou pe a latou mamai pe manunua, e pei o le vai manua, fusi falemai, ma se vai tale.
 - i. O se fagu laititi o le suauu paia.
 - o. Ata 2–25, Iesu O Lo o Faamanuia le Afafine o Iairo (Taga Ata o le Talalelei 215; 62231); ata 2–26, Iesu O Lo o Faamalolo e Mamai, ata 2–27, Faauuina o e Mamai (62342).
4. Fai ni sauniuniga e tatau ai mo ni gaoioiga e faamauoa ai e te manao e faaogaina.

**Faalautelega
Fautuaina
o le Lesona**

la tofi se tamaititi e faia le tatalo amata.

Afai na e uunaia tamaiti e faia se mea i le vaiaso, ia toe tulitatao nei pe na fai.

O Nisi Taimi Tatou Te Mamai

Gaoioiga e
faatosina mai ai

la faaali atu i tamaiti le pusa po o le taga o mea e faaoga i le fesoasoani muamua ma ia faamatala atu o nisi o mea o lo o i totonu o lea pusa o ni mea e fesoasoani i ai tatou ia malolo pe a tatou mamai pe manunua. Ia tuuina atu i tamaiti ni faamatalaga e iloa ai mea taitasi ina ia mate mai e i latou po o le a le mea (mo se faataitaiga, “fesoasoani i le puipua o siama ma eleele mai o tatou po’u ma manua”).

A mate mai e tamaiti mea taitasi, ia faaali atu ia mea i ai latou ma ia talanoa faapuupuu e uiga i lona aoga e fesoasoani ai i tagata ina ia malolo. Toe faamanatu atu i tamaiti ia aua le faaogaina ia mea e aunoa ma le fesoasoani a o latou matua.

Faamatalaga
a le faiaoga

la faamatala atu e toetoe lava o tagata uma e mamai pe lavevea. O nisi taimi e na o sina taimi e ma’i ai pe manua ma e faigofie e o tatou matua ona togafitia i tatou, peitai o nisi taimi e tigaina tele o tatou ma’i ma e tatau i o tatou matua ona ave atu i tatou i se fomai mo se fesoasoani.

la faamatala atu o lo o i ai se isi auala e mafai ona fesoasoani mai ai i ai tatou pe a mamai. A o soifua Iesu Keriso i le lalolagi sa faamanuia e ia le tele o tagata ma faamalolo i ai latou. Sa faaoga ai e ia le mana o le Perisitua.

Sa Faamalolo e Iesu Keriso e Mamai

Tala mai
tusitusiga paia

Faaali atu le ata 2–25, Iesu O Lo o Faamanuia le Afafine o lairo, ma ia faamatala atu le tala e uiga ia Iesu a o ia faatuina mai le afafine o lairo, e pei ona maua i le Luka 8:41–42, 49–56 (ia tagai foi i le Mataio 9:18–19, 23–3–26 ma le Mareko 5:22–24, 35–43).

Ia faamatala atu sa ia lairo se faatuatua tele. Sa talitonu o ia afai e maliu ane Iesu ma faamanuia lona afafine ma'i, o le a malosi o ia. A o maliu atu Iesu i le fale o lairo, sa toatele isi tagata sa lolofi atu i ona tafatafa, ma ole atu mo lana fesoasoani. A o fesoasoani Iesu i se tasi tamaitai ma'i, sa sau se tagata ma se savali mai ia lairo.

Faitau leotele atu le Luka 8:49–50

- O le a le mea sa tau atu e le avefeau ia lairo? (tagai i le Luka 8:49).
- O le a le mea na tau atu e Iesu ia lairo? (tagai i le Luka 8:50).

Ia faamatala atu ina ua taunuu Iesu i le fale o lairo, sa ia tau atu i tagata e aua le fetagisi, aua e le i oti le teine. Peitai sa to'e tagata ia Iesu ma ula ia te ia aua sa latou manatu ua oti le teine (tagai i le Luka 8:52–53).

Sa tutuli ese atu e Iesu tagata uma vagana ona soo o Peteru, Iakopo ma loane faapea ma lairo ma le toalua o lairo. Ona tago atu ai lea o Iesu i le lima o le teine ma fetalai atu ia te ia e tulai, sa tulai ae le teine mai lona moega, ma sa toe malosi atoatoa o ia.

- O le a lou manatu i le pogai na tutuli ese ai e Iesu tagata uma mai le fale vagana Peteru, Iakopo ma loane, ma matua o le teine? (Atonu ona sa to'e isi tagata ia te ia ma sa le talitonu e mafai ona ia faamaloloina le teine. Sa le i ai i ai latou le faatuatua).
- Aisea na mafai ai e Iesu ona faamalolo le afafine o lairo? (Sa ia te ia le Perisitua; sa i ai i matua o le teine le faatuatua).

Faamatalaga
a le faiaoga

Faaali le ata 2–26, Iesu O Lo o Faamalolo e Mamai, ma ia fai atu i tamaiti e manatu i le lagona o le a latou maua i le maliu mai o Iesu e faamanuia i ai latou pe a latou mamai. Ia faamamafa atu e alofa Iesu ia i tatou taitoatasi e pei ona sa alofa o ia i tamaiti o e sa ola i le lalolagi i le taimi sa soifua ai o ia. E ui lava ina le o i ai o ia i le lalolagi i le taimi nei, ua ia tuuina mai i alii amiotonu le Perisitua ma le mana e galulue ai mo ia. E mafai ona tuuina mai e i latou i ai tatou faamanuiaga faamalolo ai i tatou e pei lava ona faia e Iesu pe ana faapea o lo o soifua o ia iinei.

O Alii O Lo o Umia Le Perisitua E Mafai Ona Faauuina I Tatou

Talanoaga

Faaali atu le ata 2–27, Faauuina o e Mamai.

- O le a le mea o lo o faia i lenei ata?

Ia faamatala atu pe a tuuina atu se faamanuiaga e alii o lo o umia le Perisitua Mekisateko i se tasi o lo o mai, ua tatou taua lenei mea o le faauuina o e mamai. Ia toe fai faatasi mai tamaiti le upu faauu mo ni nai taimi.

Ia faaali atu i tamaiti le fagu suauu paia. Ia faamatala atu o lenei suauu sa faamanuia faapitoa lava e ni alii o lo o umia le Perisitua. Pe a oo ina mai se tasi ma manaomia se fesoasoani ina ia malosi, e faaoga e ni alii se toalua o lo o umia le Perisitua Mekisateko le suauu ma tuuina atu se faamanuiaga i le tagata o lo o mai (tagai i le Iakopo 5:14–15).

- Pe na faauuina oe e se tasi?

la faamatala mai e tamaiti se faamanuiaga a le Perisitua na faia i ai latou pe na latou vaaia i totonu o o latou aiga. Atonu e te manao e tau atu i tamaiti se taimi na faauuina ai oe e e o lo o umia le perisitua po o se tagata o le aiga.

Tala

Faamatala atu se tala e uiga i se tasi na faamaloloina e ala i se faamanuiaga a le Perisitua. O se tala moni e uiga ia te oe po o se tasi e iloa e tamaiti, e pei o se uso o le Uarota po o le paranesi, o le a sili ona aoga i tamaiti. Afai e leai se tala faapea e te iloa, atonu e te manao e faaoga le tala lenei:

Ina ua taunuu lutita i le fale mai le aoga, sa faafetaui o ia e lona tama i le faitotoa ma tau mai ia te ia ua fanau mai lona tuagane fou i lona taeao. Ua vave fanau le pepe nai lo le taimi sa faamoemoe e fanau mai ai ma e matua laititi lava o ia ma vaivai. Sa faapea mai le fomai a tonu e le ola le pepe i le sili atu i ni nai itula.

Sa mafai ona iloa atu e lutita le popole o lona tama. Sa faanoanoa lea tamaitai ona sa manao o ia ina ia ola le pepe.

Sa telefoni le tama o lutita i se tasi o o latou faiaoga o aiga e sau ma fesoasoani mai ia te ia e tuuina atu i le pepe se faamanuiaga. Ina ua taunuu mai le faiaoga o aiga, sa o atu uma i latou i le potumoe sa i ai le tina o lutita ma lona tuagane fou. Sa tuu lemu e le tama o lutita ma le faiaoga o la lima i luga o le ulu laititi o le pepe, ma sa faamanuia o ia e le tama o lutita ina ia ola e faataunuu lana misiona i le lalolagi. Sa faatumulia lutita i se lagona mafana ma le filemu. Sa iloa e ia talu ai ona o le mana o le perisitua, o le mea lea o le a mafai ai ona tuputupu ae lona tuagane laititi ma avea ma tagata malosi. (Adapted from "Moments to Remember," *Children's Friend*, Feb. 1963, pp. 41).

Faamatalaga
a le faiaoga

la faamatala atu e alofa le Tama Faalelagi i tagata uma o e e ole atu ina ia faamaloloina, peitai o nisi taimi e le faamaloloina tagata e tusa lava pe faauuina i latou. Ua le faamaloloina nisi tagata aua ua silafia e le Tama Faalelagi e mafai ona avea i latou ma tagata sili atu ona malosi e ala i le aoao ina ia ola mamai ma tulaga faaletonu i o latou tino. O isi ua le faamaloloina ona o le taimi lea mo i latou e oti ai ma toe foi atu i le Tama Faalelagi (tagai i le MFF 42:48). E tatau ona maua e i tatou le faatuatua e silafia e le Tama Faalelagi le tali sili ona lelei mo tatalo taitasi.

Gaoioiga

la o mai ni tamaiti i luma o le vasega ma taofi le ata mo le gaoioiga "O ai au?" la tau mai e tamaiti le uiga o ia ata.

la faamatala atu o le a e faitauina atu ni faamatalaga o mea ma tagata o lo o aafia i le faauuga o mai. la filifili tamaiti po o fea ata e fetau tonu ma faamatalaga taitasi.

1. E faaoga au pe a tuuina atu i se tagata mai se faamanuiaga. E tuu e lē o lo o umia le Perisitua ni nai mataua o a'u i luga o le ulu o le tagata mai. O ai au? (Suauu Paia).
2. Ou te faaali atu i tagata le ala e ola ai. O le faatuatua ia te au e mafai ona fesoasoani i tagata i le faateaseina o o latou mai. O ai au? (Iesu Keriso).
3. Ou te manaomia se faamanuiaga faapitoa. Ua i ai ia te au se fiva. Ua ou fai atu i lou tama e tuuina mai ia te au se faamanuiaga e fesoasoani ia te au ia sili atu lau faalogona. O ai au? (O se tamaititi mai).
4. Ua tuuina mai ia te au se mana faapitoa ua taua o le Perisitua. E mafai ona ou faaoga lona mana e tuuina atu ai i tagata ni faamanuiaga. O ai au? (O se tagata o lo o umia le Perisitua Mekisateko).

5. Pe a ole atu se tagata mai mo se faamanuiaga, e valaauina ni alii o lo o umia le Perisitua Mekisateko e o mai. E masani lava ona i ai se aofaiga o tagata i le lio. O au o lena nofoaga. O ai au? (O le numera 2.)
6. Pe a faamanuia e alii o lo o umia le perisitua e mamai, latou te tuuina au i luga o le ulu o le tagata o lo o mai. O ai au? (lima)

Aotelega

Talanoaga toe faamanatu

Toe faaali atu le pusa po o le taga o lo o i ai fesoasoani muamua.

- O le a le mea tatou te faaaoga i ai nei mea?
- O le a se isi mea e mafai ona fesoasoani i ai tatou i le faamaloloina o i tatou pe a tatou mamai pe manunua?

Molimau

Tuuina atu le molimau e uiga i le taua o Iesu Keriso ma lona mana e faamalolo ai. Ia tau atu i tamaiti le tumu o lou loto i le faafetai ona ua tuuina mai e Iesu i ona alii amiotonu le Perisitua Mekisateko ina ia mafai ai e i latou ona faamanuia i tatou pe a tatou mamai.

Ia fai atu i tamaiti e mafaufau e uiga i le auala e mafai ona latou tufatufa atu ai mea ua latou aoaoina i le aso i o latou aiga. Ia uunaiina tamaiti ia faamatala atu i o latou aiga le tala e uiga i le auala na faamaloloina ai e le Faaola le afafine o lairo.

Tofi se tamaititi e faia le tatalo faaiu.

Gaoioiga e Faamaoaina Ai

Filifili mai i gaoioiga nei mea e talafeagai lelei mo tamaiti i lau vasega. E mafai ona e faaaogaina i le taimi o le lesona po o le lesona faamanatu ma le aotelega. Mo nisi taiala faaopoopo, vaai le “Taimi o le Vasega” i le “Fesoasoani mo Faiaoga.”

1. Tusi lolomi le faaupuga *Matou te talitonu i le mea foai fua o le faamaloloina o e mamai* i luga o le laupapa ma faamatala atu sa tuuina mai i ai tatou e Iosefa Samita lenei mea moni ma le taua e avea o se vaega o le Mataupu Faavae o le Faatuatua lona fitu. Ia tutu i luga tamaiti ma fai faatasi mai le fuaiupu. Ia fesoasoani atu i ai latou i le taulotoina o lea fuaiupu e ala i le solo ese o le upu e tasi pe lua i le taimi. Ia faaauau pea e tamaiti ona fai faatasi mai le fuaiupu seia oo ina uma ona solo ese ma taulotoina.
2. Usu pe fai faatasi upu o le fuaiupu muamua o le pese “Faatuatua” (*Tusipese a Tamaiti*, i. 96), ma ia faaaoga ai taga o lo o faaalua i lalo. Ia faamanatu atu i tamaiti e taua tele le faatuatua i le faamaloloina o mai.

Faatuatua (*ia faia se lio ae tuu lima i luga o le ulu*).

E oso mai pea lava o le la (*ia tuutuu malie lima i lalo i le maualuga o tauau*).

Faatuatua (*ia faaofuofu le lima i tua o le taliga*).

E talia mai tatalo e Iesu (*ia faapipii faatasi lima e pei o lo o tatalo*).

A toto pei se laau (*faaofuofu le lima tauagavale ma ia faafoliga faapea o lo o e totoina se fatu i le lima taumatau*).

O le a tupu pea (*faaaoga le lima taumatau e faataitai ai faapea o lo o e totoina se laau mai le lima agavale o lo o faaofuofu*).

E tupu pea i lo'u loto (*tuu le lima i luga ae o le fatu*).

Pe a ou fai mea tonu (*tusi agai i luga lou limatusi taumatau*).

Ou te iloa (*ia pai i le ulu lou limatusi taumatau*)

3. Faamatala atu le tala e uiga i le faamaloloina e lesu Keriso o tagata Sa Nifae, e pei ona maua i le 3 Nifae 17:5–9. Afai e mafai, faaaoga le ata 317 o lo o i le Taga Ata o le Talalelei (po o le 62541) i le potu tusi o le fale lotu, e faamalamalama ai le tala. Ia pai tamaiti i o latou lava tino i nisi o mea sa faamalolo e lesu, e pei o mata, taliga ma vae. Ia talanoa ma tamaiti e uiga i se lagona matagofie atonu sa lagona e Sa Nifae ina ua faamaloloina i latou e lesu. Ia faitau leotele atu le vaega mulimuli o le fuaiupu e valu (mai le *ua ou iloa*) ma ia faamanatu atu i tamaiti e taua lava le maua o le faatuatua ia lesu Keriso.
4. Ia faia se kopi mo tamaiti taitoatasi po o se ata lolomi o le ata o lo o i le faaiuga o le lesona. Ia tufa atu i tamaiti penivali ma ia valivali e tamaiti a latou ata. Ia uunaiina i latou ina ia faaaoga ata e faamatala atu ai i o latou aiga le auala e mafai ona faamanuiaina ai o latou tagata mamai e ala i faamanuiaga faale-perisitua.

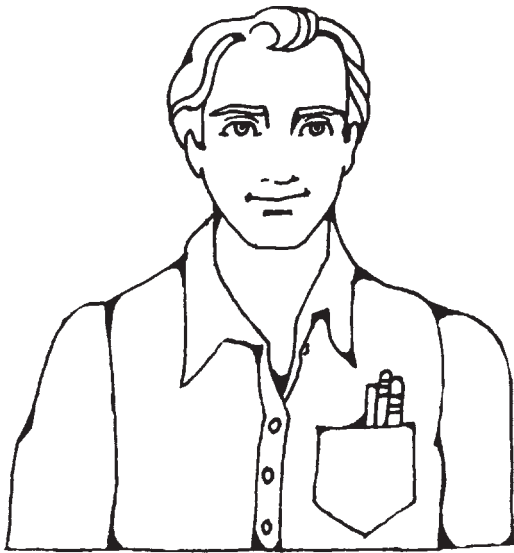
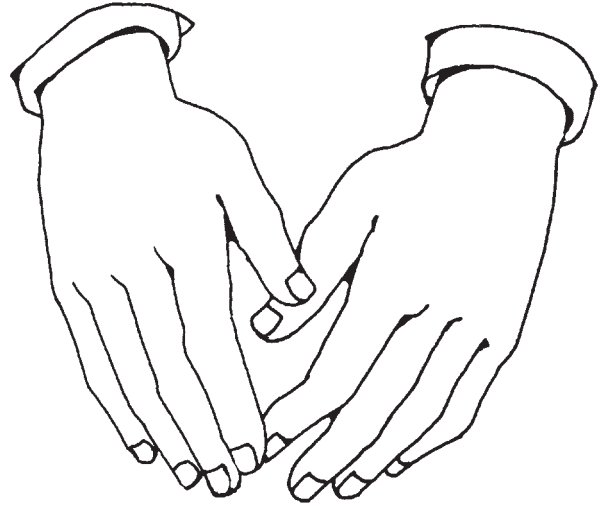
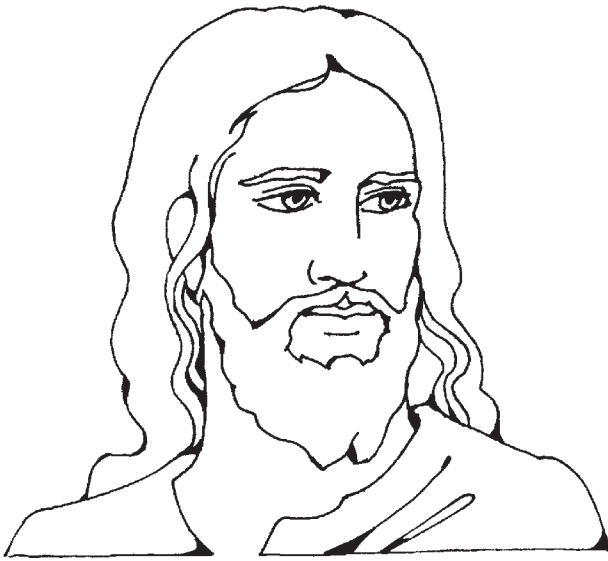

2



Faamoemoega

la fesoasoani i tamaiti taitoatasi ina ia malamalama i le ala e mafai ai ona fesoasoani le Perisitua ia i tatou.

Sauniuniga

1. Suesue ma le agaga tatalo le Mareko 4:35–41. Tagai foi i le *Aoaoga Faavae o le Talalelei* (31110), mataupu 13.
2. Sauni e usu pe fai faatasi upu o le fuaiupu muamua ma le tali o le pese “Matai e, Ua Sou Le Vasa” (*Viiga*, numera 58). Ia saunia foi e faamatala atu le uiga o nisi o upu faigata i tamaiti.
3. O mea e manaomia:
 - a. O se Tusi Paia
 - e. O se moliuila po o se moli laititi. Afai e le mafai ona maua ia mea, ia faaoga le moli o lou potu.
 - i. Ata 2–20, O Le Tama o Lo o Papatiso (62018); ata 2–27, Faauuina o e Mamai (62342); ata 2–28, Faafilemuina o Matagi (Taga Ata o le Talalelei 214;62139); ata 2–29, Tufatufaina o le Faamanatuga (62021); ata 2–30, O Le Teine O Lo o Faamauina (62020); ata 2–31, O Le Faamanuiaina o se Pepe; ata 2–32, Ulugalii Fou Faatoa Faaiipoipo i Luma o le Malumalu; ata 2–33, O Se Tama O Lo o Faamanuia Lona Afafine.
4. Fai ni sauniuniga e tatau ai mo ni gaiogiga e faamauoa ai e te manao e faaaogaina.

Faaaliga: Ia malamalama lelei i lagona o tamaiti i lau vasega o e e leai ni o latou tama i o latou aiga po o e e le o umia e o latou tama le Perisitua.

Faalautelega Fautuaina o le Lesona

Tofi se tamaititi e faia le tatalo amata

Afai na e uunaia tamaiti e faia se mea i le vaiaso, ia toe tulitatao nei pe na fai.

O Le Perisitua O Le Mana Aupito Silisili

Gaioigiga e faatosina mai ai

Faaaoga se moli uila, po o se moli laititi, po o le moli i totonu o lou potu vasega e fesoasoani e faamalamalama ai le uiga o le upu mana. Ia amata le talanoaga a o tape le moli. Ia faamalamalama atu e ui lava ina foliga mai o lo o i ai vaega uma e tatau ai i le mea e tatau ona i ai, e le mafai ona mumu se moli.

- O le a le mea e tatau ona fai a o lei mumu se moli?

Ia faaali atu e se tamaititi le mea e tupu pe a ki le moli. Ia faamatala atu e tatau i se moli uila po o se moli ona maua le malosi faaetise a o lei mumu.

Tala mai tusitusiga paia

Ia tau atu i tamaiti o leni lesona e faatatau lea i se isi ituaiga o mana—o se mana e sili atu ona taua nai lo le eletise. Ia valaau atu i tamaiti e faalogologo i le tala o lo o i lalo ma ia mafaufau e uiga i le ituaiga o mana o lo o faaoga. Faamatala atu le tala o lo o maua i le Mareko 4:35–41.

- O le a se lagona e te maua pe afai o e i ai i luga o se vaa i le taimi o se afa malosi?

la faamatala atu sa fafagu e soo lesu Keriso ona sa fefefe i latou i le afa. Faitau leotele atu le mea na fai atu ai le au soo ia lesu i le vaega mulimuli o le Mareko 4:38 (amata le faitau mai le Aoa e). Sa fefefe le au soo ina nei tei ua goto le vaa ona o le afa ona feoti ai lea o i latou uma.

Faali atu le ata 2-28, Faafilemuina o Matagi, ma faitau leotele le Mareko 4:39 e iloa ai le mea na fai e lesu. la toe fai e tamaiti upu a lesu: “Faalologo ia, ina malu ia.”

la faamatala atu sa taufai ofo soo ona sa vave ona taofia le afa. Faitau leotele atu le Mareko 4:41 le mea na fai atu ai le tasi i le isi: “Po o ai lava leni, ina ua usiusitai le matagi ma le vai ia te ia?” Sa ofo soo o lesu ona sa i ai ia te ia le mana e pulea ai le matagi ma galu.

Pese

Usu pe fai faatasi upu o le fuaiupu ma le tali o le pese “Matai e, Ua Sou Le Vasa.” A o le i amataina le pese, ia tau atu i tamaiti o se pese leni e uiga i le tala na faatoa uma ona latou faalogologo i ai. la fai atu i ai latou e faalogologo lelei i upu a lesu. (“Filemu, filemu”) i le tali o le pese. (atonu e faigata upu o leni pese mo tamaiti laiti e malamalama ai, peitai e mafai ona fesoasoani le agaga i ai latou ia malamalama i le uiga o le pese. Atonu e te manao e faamatala atu nisi o upu e sili atu ona faigata i tamaiti).

Atonu e te manao e fesoasoani atu i tamaiti e faataitai nisi o tagata eseese a o outou usuina pe fai faatasi upu. E mafai ona latou agai i luma ma tua e pei o lo o i totonu o se vaa o lo o fesouaina, ia faia gaioiga e pei o ni galu i o latou lima, ia faaalua le fefefe i mata o le au soo, ma isi taga.

Matai e, ua sou le vasa

Ua tele nei le afa

Ua pouliuli le lagi

Leai se toafilemu

A tuua ea matou e oti

A o lo o e tofa?

Ua malosi mai pea le sami

O se tuugamau lena

Tali

Matagi ma galu, malu ia oe

Filemu

Filemu Filemu

Sou, po o fili, po o tagata,

Leai o se sami na te malua

Le vaa o tofa ai o la

Le pule o lalo nei ma luga

E usitai ia oe lesu

Filemu, filemu

E usitai ia oe lesu

Fifilemu

- O le a le mana tele na i ai ia lesu na mafai ai e ia ona taofia le afa? (o le mana o le Perisitua, o le mana lea e galulue ai i le suafa o le Tama Faalelagi).

la fai faatasi leotele mai e tamaiti le upu *perisitua*.

E Mafai Ona Faamanuiaina I Tatou I Le Perisitua

Faamatalaga
a le faiaoga

la faamatala atu o lo o i ai i le toatele o alii o le Ekalesia leni lava mana e tasi. Ua tuuina mai e le Tama Faalelagi ma lesu Keriso le Perisitua i alii o lo o ola mama i

totonu o le Ekalesia. Afai e tataiina nei alii e le Tama Faalelagi, e mafai ona latou faaoga le Perisitua e fesoasoani i ai tatou ma faamanuiaina ai i tatou.

- O ai tou te iloa o lo o umia le Perisitua?

Talanoaina o le ata

Faaali atu ata o sauniga o le perisitua, ia auuatu i taimi taitasi. Ia tuu atu i tamaiti le avanoa e taofia ai pe faasino ata e fesoasoani atu i le faamatalaina o le mea o lo o faia i ata taitasi. Ia faamamafa atu o nei mea uma ua faia e ni alii o lo o umia le perisitua. Ia talanoa tamaiti e uiga i se taimi na latou maua ai nei sauniga.

Faaali atu le ata 2–27, Faauuina o e mamai. Ia faamanatu atu i tamaiti mea na latou aoaoina i le lesona 16 e uiga i le faauuina o le mai. Ia fesoasoani atu i tamaiti ina ia manatua e mafai e alii o lo o umia le perisitua ona tuuina atu faamanuiaga i tagata o e o lo o mamai e fesoasoani ai i ai latou ia toe malolosi.

- Pe na faauu ea oe ona sa e mai?

Faaali atu le ata 2–29, Tufatufaina o le Faamanatuga. Ia faamatala atu e faamanuia e ositaulaga i le Perisitua Arona po o alii o lo o umia le Perisitua Mekisateko le faamanatuga, ma e tufa e tiakono i le Perisitua Arona le faamanatuga. Ia faamatala mai e tamaiti ni alii o o latou aiga po o ni uo o e e fesoasoani i le faamanatuga

Faaali atu le ata 2–20, O le Tama O Lo o Papatiso. Ia faamanatu atu i tamaiti e papatisoina i tatou taitoatasi e se alii o lo o umia le perisitua, e pei lava ona sa faia e Iesu Keriso. Sa umia e loane le Papatiso le perisitua, o le mea lea sa mafai ai e ia ona papatisoina Iesu.

- Pe i ai ea se tasi o outou na i ai i se papatisoga? (afai e i ai ni tamaiti ua uma ona papatiso, atonu e te manao e fai atu i ai latou e faamatala mai e uiga i o latou papatisoga).

Faaali atu le ata 2–30, O Se Teine O Lo o Faamauina. Ia faamanatu atu i tamaiti a uma ona papatisoina i latou, o le a faamanuiaina e alii o lo o umia le perisitua Mekisateko i latou taitoatasi e avea ma tagata o le Ekalesia a Iesu Keriso o le Au Paia o Aso e Gata Ai. I lea lava taimi e tasi e tuuina atu e i latou le mea foai fua o le Agaga Paia e ala i le mana o le Perisitua.

Faaali atu le ata 2–31, O Le Faamanuiaina O Se Pepe. Tau atu i tamaiti e mafai e pepe i le Ekalesia ona maua faamanuiaga o le perisitua i le taimi e tuuina atu ai i ai latou se igoa. Ia tau mai e tamaiti ia te oe se pepe latou te iloa o le na faamanuiaina talu ai nei i lenei auala. (Afai e popole nisi o tamaiti ona sa le faamanuiaina i latou i lenei auala e pei ona faia i pepe, ia tautino atu i ai latou o le a maua e i latou le tele o isi avanoa e maua ai faamanuiaga o le perisitua).

Faaali atu le ata 2–32, O se Ulugalii Fou Faatoa Faaipoipo, i Luma o le Malumalu. Ia faamatala atu pe a matutua tamaiti, o le a mafai ona latou o atu i le malumalu e faaipoipoina ai. E faaipoipoina e alii o lo o umia le mana e faamau ai o le perisitua, ulugalii amiotonu i le malumalu. O le faaipoipoga i le malumalu e mafai ai e se aiga ona faatasia pea e faavavau.

Tala

Tau atu i tamaiti e mafai ona latou maua se faamanuiaga o le perisitua pe a feagai i latou ma se faafitauli. Faaali atu le ata 2–33, O Se Tama O Lo o Faamanuia Sona Afafine, ma ia faamatala atu se tala e uiga i se teine o le sa faamanuiaina e le perisitua ina ua i ai ia te ia ni faafitauli. Atonu e te manao e faaoga le tala o lo o i lalo:

Sa sauni atu Susana mo le aso muamua e aoga ai. Sa fiafia o ia e uiga i le amataina o le aoga, peitai o lea ua oo mai le aso muamua ma ua maua e ia le fefe.

Sa le tautala Susana i le taeao atoa lava. Sa saunia e lona tina le meaai o le taeao e sili ona fiafia i ai o ia, peitai sa le mata fiafia Susana ina ua vaai e ia lea meaai. Sa taumafai o ia e ai, peitai sa le mafai ona ai.

Sa tau atu e Susana i lona tina ua lagona e ia le mai. Sa tagotago atu lona tina i lona muaulu ina ia iloa ai pe ua fiva o ia. Sa vaai o ia i le faai o Susana, peitai sa le i mumu mai lona faai. Sa fesili atu le tina o Susana ia te ia po o fea e tiga. Sa fai mai Susana ua lagona e ia se faalogona ese i lona loto.

Sa fai mai le tama o Susana atonu ua ese lana faalogona i lona loto ona o le aso muamua lea e alu ai o ia i le aoga. Sa fai si ona fefe ona o le a alu ese o ia mai lona aiga i le aso atoa ma sa le iloa e ia po o le a le mea o le a tupu mai. Sa faamatala atu e le tama o Susana sa ia te ia lea lava lagona ina ua amata e ia lana galuega fou.

Sa ofo atu le tama o Susana e tuuina atu ia te ia se faamanuiaga a o le i alu atu o ia i le aoga. O lea faamanuiaga o le a fesoasoani i le aveeseina o le fefe, po o le lagona ese sa maua e Susana. Sa tuu e le tama o Susana ona lima i luga o le ulu o Susana ma tuuina atu ia te ia se faamanuiaga faapitoa.

Ina ua sau Susana i lona aiga i lona aoauli, sa maua e ia le fiafia. Sa ia tau atu i lona tina sa fiafia lava o ia i le aoga ma o lona faiaoga o se tagata lelei tele. Sa fiafia Susana ona sa tuuina atu e lona tama ia te ia se faamanuiaga ina ia fesoasoani ia te ia ia sili atu ona lelei lona lagona i le aoga.

la faamatala atu o lenei ituaiga o faamanuiaga e masani lava ona taua o se faamanuiaga a le tama. Afai e le o mafai e o tatou tama ona tuuina mai i ai tatou se faamanuiaga, e mafai ona tatou talosagaina isi alii o lo o umia perisitua Mekisateko, e pei o o tatou faiaoga o aiga, isi tagata o le aiga, po o le Epikopo po o le peresitene o le Paranesi, e tuuina mai i ai tatou faamanuiaga pe a tatou manaomia.

Aotelega

Toe faamanatuina o le ata

- O le a le taimi atonu tatou te manaomia ai se faamanuiaga o le perisitua?

la faaali atu ata taitasi a o taua mai e tamaiti le sauniga o lo o faaalua ai. la fai faatasi leotele mai e tamaiti le igoa o sauniga taitasi po o le faamanuiaga. la tau atu ua na o nisi ia o mea e mafai ona fai e le mana o le perisitua mo i tatou.

Molimau

la tuuina atu lau molimau e uiga i lou agaga faafetai ona ua tatou maua le perisitua, o le mana lava lea na maua e Iesu, e fesoasoani i ai tatou i o tatou olaga.

la uunaiina tamaiti ina ia talosaga atu mo se faamanuiaga o le perisitua mai o latou tama (po o isi o lo o umia le Perisitua Mekisateko) pe a latou manaomia.

Tofi se tamaititi e faia le tatalo faai. la fautua atu ina ia faaalua e le tamaititi le agaga faafetai mo faamanuiaga o le perisitua.

Gaoioiga e Faamaoaina Ai

Filifili mai i gaoioiga nei mea e talafeagai lelei mo tamaiti i lau vasega. E mafai ona e faaaogaina i le taimi ole lesona po o le lesona faamanatu ma le aotelega. Mo nisi taiala faaopoopo, vaai le “Taimi o le Vasega” i le “Fesoasoani mo Faiaoga.”

1. Afai e faamaonia e lou peresitene o le peraimeri, ia valaaulia se matua o se tamaititi i lau vasega na te faamatala mai e uiga i le faaigoaina ma le faamanuiaina o le tamaititi. la fai atu i le matua e tau atu le lagona sa maua e matua, lo la faia o ni

lavalava mananaia o le pepe, ma le lagona faapitoa na maua i le vaavaai mai po o le auai faatasi o faiaoga o le aiga ma tagata o le aiga ma isi uo mamae. Ia fai atu foi i le matua ina ia faamatala atu le lagona sa i ai i le tama i le mafai ona faaaoga o le mana o le Perisitua e tuuina atu ai i le pepe se igoa ma se faamanuiaga.

2. Ia faia e tamaiti taga o le tala mai le Mareko 4:35–41.
3. Tufa atu i tamaiti ni pepa ma penivali po o penitala, ma ia tusia e tamaiti taitoatasi se ata o se sauniga o le perisitua, e pei o le tufaina o le faamanatuga. Ia tusia i luga o ata a tamaiti taitoatasi le igoa o le sauniga o lo o faaalua.
4. Usu pe fai faatasi upu o se pese e tasi po o le sili atu o pese o lo o i lalo e uiga i sauniga o le perisitua: “O Le Perisitua Ua Toe Fuatai” (*Tusipese a Tamaiti*, i. 89), “Ae Ou Te Lei Tago I Le Faamanatuga” (*Tusipese a Tamaiti*, i. 73), “Ou Te Fia Vaai i Le Malumalu” (Childrens Songbook, itulau 95), “Papatisoga” (*Tusipese a Tamaiti*, i. 100), “Agaga Paia” (*Tusipese a Tamaiti*, i. 105). O lo o i ai upu o le “Papatisoga” ma le “O Le Agaga Paia” i tua o le tusi lesona.

O Le Perisitua Ua Toe Fuatai

O le perisitua
Ua fuataiina mai,
Le pule ma le mana lea
E galue ai

Ae Ou Te Lei Tago I Le Faamanatuga

Ou te filemu ae ou te lei tago i le faamanatuga,
Na maluu le Faaola mo au.

E toatele tamaiti sa iloa e Iesu
I aso o la soifua i lalo nei.

I le areto ma le vai o le a ou taumafai,
Ia avea au ma se na te fiafia i ai.

Ou Te Fia Vaai i Le Malumalu

Ou te fia vaai i le malumalu
Ou te alu i ai i se aso
E lagona ai le Agaga
Faalogo ma tatalo
O le maota o le Atua
E matagofie naua
Ou te saunia nei
A’o o’u itiiti
O lo’u tiute paia

Ou te fia vaai i le malumalu
Ou te alu i ai i se aso
Folafola i lo’u Tama
O le a ou usitai
O le maota e paia
E faamau ai aiga
Ua ou iloa ai le mea moni
E faavavau aiga

(© 1980 by Janice Kapp Perry. Used by permission.)

E Tali Mai Tatalo i le Auala Sili Ona Lelei

Lesona
18

Faamoemoega la fesoasoani atu i tamaiti taitoatasi ina ia malamalama e faafofoga le Tama Faalelagi iā tatou tatalo ma tali mai i ai i le auala sili ona lelei.

- Sauniuniga**
1. Suesue ma le agaga tatalo le Luka 1:5-17. tagai foi i *Aoaoga Faavae o le Talalelei* (31110), mataupu e 8.
 2. Sauni e usu pe faitau upu o fuaiupu uma e tolu o le pese "O Le A Ou Usitai Vave" (*Tusipese a Tamaiti* i. 197). O lo o i ai upu o lenei pese i tua o le tusi lesona.
 3. Sauni e faamatala atu se tala o se mea na oo ia te oe na fesoasoani ai le Tama Faalelagi ia te oe e tali atu ai i sau tatalo.
 4. O mea e manaomia:
 - a. O se Tusi Paia
 - e. Ata 2–34, Faaigoaina o loane le Papatiso.
 5. Fai ni sauniuniga e tatau ai mo ni gaoioiga e faamauoa ai e te manao e faaogaina.
-

**Faalautelega
Fautuaina
o le Lesona**

Tofi se tamaitiiti e faia le tatalo amata.

Afai na e uunaia tamaiti e faia se mea i le vaiaso, ia toe tulitatao nei pe na fai.

E Mafai Ona Tatou Tatalo mo se Fesoasoani

Gaoioiga e faatosina mai ai la usu pe fai faatasi ma tamaiti upu o fuaiupu uma e tolu o le pese "O Le A Ou Usitai Vave".

- Aisea e tatau ai ona tatou ususitai i o tatou matua ma le Tama Faalelagi? (Aua e mafai ona fesoasoani mai e faia le mea sili mo i tatou.)

Tala Faamatala atu le tala lenei:

Sa faia e Meletifi se miti leaga i se tasi po. Sa moemiti o ia o lo o sē ma ua oo mai ia te ia le fefe. I le taimi na ala ai o ia, sa amata ona tagi.

- O le a le mea e te faia pe afai o oe o Meletifi?

Sa valaau Meletifi i lona tama, ma sa sau o ia ma fusi atu i lea tamaitai. Sa faalogoina e Meletifi se lagona sili atu ona lelei ma sa le i umi ae toe moe loa.

- Aisea na valaau atu ai Meletifi i lona tama? (Sa manaomia e ia se fesoasoani ma sa ia iloa e mafai ona fesoasoani mai o ia).
- O ai e te valaau atu i ai pe a e manaomia se fesoasoani? (Atonu e aofia i tali le Tama Faalelagi, matua, isi tagata o le aiga, ma uo).

- Pe mafai faapefea ona tatou valaau atu i le Tama Faalelagi ma ole atu mo lana fesoasoani? (Tatalo).

Tala

Faamatala atu i tamaiti le tala lenei e uiga ia John A. Widtsoe, o le na tupu ae ma aveva ma se tasi o le Korama a le Au Aposetolo e Toasefululua:

Sa maliu le tama o John a o laititi lava o ia, ma sa faigaluega malosi le tina o John i le tausiga o lana fanau. Sa manao John ia maua sana galuega e fesoasoani ai i lona tina. Sa le faigofie ona maua se galuega e mafai ona ia faia pe a tuua le aoga, peitai sa oo ina maua e ia se galuega. I se tasi aso sa tau mai e le tamaloa sa faigaluega ai ua ia faia se galuega lelei mo ni nai vaiaso ma sa totagi atu ia te ia se tupe auro e lima tala.

Sa faapea atu John: “Lima tala! O se tupe lena mea! Sa matua tumu au i le fiafia! O le a ou tuuina atu le afa o lea tupe i lou tina: O le a ou faatauina foi se tusi fou, ma faasaoina le mea e totoe. Sa tuu loa i totonu o le taga o lou ofuvae lea tupe auro iila ma le fou, ma sa ou momoe atu loa e tau atu i lou tina lou laki.

“A o ou alu atu i lou aiga, sa tuu lou lima i totonu o le taga e autago . . . le tupe. Sa le i ai le tupe! Sa ou toe autago i le taga atoa. Sa le i ai le tupe iina! Ae sa ou maua se pu i le taga lea na pa’u ese atu ai le tupe. Se mea ina a leaga! Sa ou lagona le faanoanoa ma o le mea lea sa ou nofo ai i lalo i tafatafa o le autu ma tagi.”

Sa toe foi John i le mea na ui mai ai, ma saili le tupe. Sa faia le auala lea sa ui mai ai i ni laupapa, ma sa autilo solo i vailaupapa uma. Ae sa le mafai ona ia maua le tupe. Sa oo loa ina tonu i lona mafaufau ua le toe maua le tupe.

Gaoioiga
(pule oe pe fai)

Ia fai i tamaiti e manatu faapea o latou o John lea o lo o saili lana tupe ua leiloa ma ia savalivali lemu faataamilo i le potu mo ni nai sekone e pei o lo o sue po o fea o i ai. Ona fai atu lea e toe o i o latou nofoaga.

- Ana faapea o outou o John, o le a se isi mea tou te faia?

Faaauau le tala

Sa faapea mai John: “Ona ou manatua ai lea o lo o silafia e le Alii le mea o lo o i ai lena tupe, ma afai o le a ia fesoasoani mai ia te au, ma finagalo ia ou maua, e le toe umi ona leiloa lea tupe.

“O le mea lea sa ou tootuli ifo ai i o’u tulivae i tua o se laau tele, ma tau atu i le Alii mea uma e tusa ma le mea ua faaletonu ia te au, ma sa ou ole atu ia te ia, pe ua ia manatu o se mea sili ona lelei mo au, lona fesoasoani mai ia maua lea tupe. Ina ua ou toe tu i luga, sa sili atu ona lelei se lagona na ou maua. Sa ou mautinoa ua faafofoga mai le Alii i la’u tatalo.

“[Sa faasolo ina po]. Ma e le mafai ona toe iloa lelei atu e se isi se mea i lalo, aemaise lava se tupe auro. Peitai sa ou savali pea, ma o lea taimi sa le toe faagesegese lau savali, aua sa ou iloa o lo o fesoasoani mai le Alii. I le tusa o le afa o le poloka lona lua, sa ou iloa atu o lo o taatia mai i le mutia le tupe na leiloa ia te au . . . Sa toetoe lava ina ou alaga leotele ma le olioli. Faauta i le fiafia o le a oo i lou tina, ma faauta i lou olioli i le tusi na ou fuafua e faatau. Sa ou faalagolago i le pa ma faapea atu, “Faafetai, le Alii e, mo le sailia o le tupe mo au.

“Sa amata mai i lena taimi ona ou iloa e tali mai le Alii i tatalo. Ma, talu mai lena aso, sa ou faaeteete ina ia le toe i ai se pu i lau taga” (mai le John A. Widtsoe, “The Lost Gold Piece,” *Childrens Friend*, Sept, 1947, p. 369).

Talanoaga	<ul style="list-style-type: none"> • Pe fia taimi na tatalo ai John e uiga i lana tupe? • O le a le mea na tatalo atu ai John i le taimi muamua? (Sa ole atu i le Tama Faalelagi e fesoasoani mai ina ia maua lana tupe). • O le a le tali na aumai i le tatalo a John? • Aisea na tatalo ai John i le taimi lona lua? (E faafetai atu i le Tama Faalelagi mo le fesoasoani mai ia te ia). • Pe sa faapefea ona fesoasoani mai le Tama Faalelagi ia te oe ina ua e tatalo atu ia te ia?
Faamatalaga a le Faiaoga	<p>la faamamafa atu i tamaiti e pei lava o o tatou matua faaletino, e alofa foi le Tama Faalelagi ia i tatou ma finagalo e fesoasoani mai ia i tatou. Pe a tatou ole atu mo se fesoasoani, o le a faafogoga mai le Tama Faalelagi. Faamatala atu i tamaiti se taimi na fesoasoani ai le Tama Faalelagi ia te oe ina ia tali mai i sau tatalo.</p>

E Eese Auala e Tali Mai Ai Tatalo

Tala mai tusinga paia	<p>Faaali atu le Tusi Paia ma tau atu i tamaiti o le tala e sosoo ai o se tala lea mai le Tusi Paia. Faaali atu le ata 2–34, Faaigoaina o loane le Papatiso, ma faamatala atu le tala o lo o maua i le Luka 1:5–17.</p> <p>Faamatala o Sakaria ma Elisapeta o ni tagata amiotonu uma i la'ua, ma sa tatalo i la'ua mo le tele o tausaga ina ia maua se pepe. O lenei ua oo lava ina ua matutua i la'ua, ae le i maua lava se la tama.</p> <p>Faamatala atu sa ofo Sakaria ma fai si ona fefe ina ua vaai o ia i le taimi muamua i le Agelu i le malumalu. la faitau leotele le faamatalaga sa fai atu e le Agelu ia Sakaria mai le Luka 1:13–14. la faamatala atu sa oo mai lava le mea na folafola mai e le Agelu o le a tupu, ma sa maua e Sakaria ma Elisapeta se pepe tama.</p> <p>la faamamafa atu sa faafogogaina e le Tama Faalelagi tatalo a Sakaria ma Elisapeta. E ui lava i lea, e oo mai i lea taimi e le i oo i le taimi e fanau mai ai le la tama. Sa tau atu e le agelu ia Sakaria o le a tupu ae le pepe, o loane, ma avea o se Perofeta tautaua, o loane le Papatiso. Sa fanau mai loane i lea taimi ina ia saunia e ia tagata ina ia talitonu ia lesu Keriso ma mulimuli ia te ia.</p>
Faamatalaga a le faiaoga	<p>la faamatala atu o nisi taimi, e pei foi o Elisapeta ma Sakaria, tatou te ole atu mo se mea e lelei mo i tatou mulimuli ane peitai e le i oo i le taimi e faataunuuina ai. E faafogoga le Tama Faalelagi ia tatou tatalo uma ma tali mai i ai i auala ma taimi e sili ona lelei mo i tatou.</p> <p>Faamanatu atu i tamaiti ina ua tatalo John Widtsoe e uiga i lana tupe na leiloa, sa manatua e ia sa silafia e le Tama Faalelagi le mea na i ai le tupe ma e mafai ona ia fesoasoani mai ina ia maua “Pe a fai ua ia finagalo o le mea sili lea ona lelei mo au.” Sa maua e John le tupe i lena lava taimi ona o se mea sili lea ona lelei mo ia o le maua o lea tupe.</p> <p>la faamatala atu atonu tatou te fai atu i o tatou matua i se mea ua la silafia e le lelei mo i tatou, ma o le mea lea la te faapea mai ai “E leai”. Ua faapea foi, atonu tatou te tatalo atu mo se mea ua silafia e le Tama Faalelagi e le sao mo i tatou, ma ua ia faapea mai “E leai”.</p>

Tala

Faamatala atu ia oe lava upu le tala lenei.

Ao i ai Mikaele i le fale ma lona tale tele, sa toulu le kiona, o le taimi muamua lea e toulu ai le kiona o le taumalulu. Sa faatauana atu Mikaele i lona tina ina ia tuu mai o ia e taalo i fafo i le kiona, ae sa faapea mai lona tina “E leai.” Sa fefe lona tina ina nei tei ua faatetele lona tale.

Sa manao moni lava Mikaele e taalo i le kiona, o le mea lea na ia tatalo atu ai i le Tama Faalelagi pe mafai ona ia suia le mafaufau o lona tina. Ina ua sau lana uo o Aleki ma fesili mai pe mafai ona alu atu o ia e taalo i le kiona, sa fai atu Mikaele se i uma ona ai o ia i le aiga o le aoauli, ae o le a mafai ona ia taalo pe a uma le meaai aua sa tatalo o ia ina ia faataga mai o ia e lona tina e taalo i le kiona.

Ina ua mavae le aiga o le aoauli, sa toe fai atu Mikaele i lona tina pe mafai ona taalo i fafo. Sa tau atu e ia i lona tina ua uma ona tatalo ina ia faataga mai o ia e alu atu i fafo. Sa foliga mai sa le fiafia le tina o Mikaele. O le mea lea sa fesili atu ai o ia iā Mikaele pe manatu o le a faatagaina o ia e le Tama Faalelagi e alu atu i fafo ma taalo i le kiona ae avea lea ma mea o le a atili ai ona mai.

- Pe e te manatu sa faafogaina e le Tama Faalelagi le tatalo a Mikaele?
- Pe sa faapefea ona tali mai le Tama Faalelagi i le tatalo?

Ina ua toe sau Aleki, sa faapea atu Mikaele e le mafai ona alu i fafo. Sa faapea mai Aleki e le i tali mai le Tama Faalelagi i le tatalo a Mikaele. Sa faamatala atu e Mikaele sa faapea lava ona tali mai le Tama i lana tatalo, peitai o le tali “E leai”.

Aotelega

Molimau

Tuuina atu lau molimau i tamaiti ua silafia e le Tama Faalelagi le mea e sili ona lelei mo i tatou taitoatasi, ma e tali mai o ia i taimi uma ia tatou tatalo i le auala sili ona lelei. O nisi taimi na te faapea mai “loe,” a o nisi taimi “E leai,” ma o nisi taimi na te faapea mai i ai tatou e faatali mo se taimi ona maua ai lea o le mea na tatou tatalo atu ai.

Toe Faamanatu

- Pe na faapefea ona tali ma le Tama Faalelagi i le tatalo a John Widtsoe?
- Pe na faapefea ona tali mai e le Tama Faalelagi tatalo a Elisapeta ma Sakaria?
- Pe na faapefea ona tali mai le Tama Faalelagi i tatalo a Mikaele?

Ia uunaia tamaiti ina ia talia tali a le Tama Faalelagi iā latou tatalo, e tusa lava pe o le tali o le “Leai” po o le “E le o le taimi nei.”

Tofi se tamaitiiti e faia le tatalo faaiu.

Gaoioiga e Faamauoaina Ai

Filifili mai i gaoioiga nei mea e talafeagai lelei mo tamaiti o lau vasega. E mafai ona e faaaogaina i le taimi o le lesona po o le lesona faamanatu ma le aotelega. Mo nisi taiala faaopoopo, vaai le “Taimi o le Vasega” i le “Fesoasoani mo Faiaoga.”

1. Ia tau atu i tamaiti o le a latou manatu faapea o i latou o matua ma o le a latou filifili mea e sili ona lelei mo a latou fanau. Ia fai atu ia i latou e tali mai "Ioe", "Leai" po o le "E le o le taimi nei" i mea taitasi latou te ole atu ai. Faamatala atu nisi o mea atonu e ole atu ai tamaiti, ma ia faaaoga tulaga o lo o i lalo po o nisi tulaga e te filifilia. Ia talanoaina po o le fea tali e sili ona lelei mo tulaga taitasi.
 - a. Ua toetoe lava ina oo mai le taimi e fai ai le meaai o le afiafi. Ua ita tele lau tama ma fiaai ma ua manao e ai se aisakulimi.
 - O le a sau tali?
 - Aisea ua e tali atu ai faapea?
 - e. O se aso malulu tele ma le timu. Ua manao lau tama e ofu lona ofutaele ma alu atu i fafo e taalo.
 - O le a sau tali?
 - Aisea e te tali atu ai faapea?
 - i. Ua uma ona fai e lau fanau la latou galuega. O le taimi lea e le i taitai uma le aso. Ua latou fai mai pe mafai ona o e taaalo i fafo.
 - O le a lau tali?
 - Aisea e te tali atu ai faapea?
 - o. Sa faaputu e lau tama se tupe e faatau ai se meataalo ma ua oo nei ina lava. Ua ole mai pe mafai ona alu atu loa e faatau le meataalo. Ua toe o ni nai minute ona alu atu lea o oe (le matua) i le faleoloa e faatau.
 - O le a lau tali?
 - Aisea e te tali atu ai faapea?
 - u. E fiafia lau tama i solofanua ma ua ole mai pe mafai ona maua se solofanua mo ia lava. E na o le lima tausaga le matua o lea tamaitai.
 - O le a lau tali?
 - Aisea e te tali atu ai faapea?
 - f. E le faaeteete lau fanau iā latou meataalo po o tusi. Nai lo le vaaia lelei o a latou meataalo ma tusi o lo o i ai nei, latou te mananao e faatau nisi mea fou. Ua latou iloa atu i le faleoloa se tasi o tusi e sili ona latou fiafia i ai ma ua fai mai pe mafai ona latou maua lea tusi.
 - O le a lau tali?
 - Aisea e te tali atu ai faapea?

Ia faamatala atu e mananao matua e fai le mea e sili ona lelei mo a latou fanau. Ua faapea foi ona finagalo le Tama Faalelagi e fai le mea e sili ona lelei mo lana fanau. E tali mai le Tama Faalelagi i taimi uma ia tatou tatalo, ma e tali mai o ia i ni auala e sili ona lelei mo i tatou. E pei lava ona faapea mai o tatou matua faalelalogi "Ioe", ma o nisi taimi foi "E leai," ma o nisi taimi "E le o le taimi nei," ua faapea foi ona tali mai le Tama Faalelagi iā tatou tatalo.

2. Afai e maua i lo outou eria, ia faaali atu le ata vitio *Beginning Course Videocassette*, volume 1, vaega 16, "The lost Gold Piece" (53178, 3:08), ae aua le faamatalaina atu le tala e uiga ia John A. Widtsoe.
3. Afai e finagalo ai le Peresitene o la outou Peraimer, ia valaaulia ni nai tagata e usuina mo tamaiti le pese "O Se Tatalo a se Tamaitiiti" (*Tusipese a Tamaiti* i. 12).
4. Usu pe faitau upu o le pese "Tau Mai la Te Au, Le Alii e" (*Tusipese a Tamaiti*, i. 176) po o le "E Manao Lou Tama Faalelagi la Ou Fiafia" (*Tusipese a Tamaiti*, i. 18).

Tau Mai la Te Au, Le Alii e

Le Alii e, tau mai mea ia ou fai,
I le asō ou te tatalo ai.
Ia aoao mai lau afioga;
Ia te au ia ou iloa.

Taitai au, e lou alofa;
Ia ou tausi au fetalaiga.
A ou iloa ua e faatasi mai
Ou te malosi ma le fefe ai.

E Manao Lou Tama Faalelagi la Ou Fiafia

E finagalo lo'u Tama
O i luga
Ia ou fiafia pea
Ma faia mea mama
Ia ou fiafia pea
Ma faia mea mama.

Faamoemoega

Ia fesoasoani i tamaiti taitoatasi ina ia lagona e alofa Iesu Keriso ma faamanuia i tamaiti uma.

Sauniuniga

1. Suesue ma le agaga tatalo le Mataio 25:34–40, Mareko 10:13–16 ma le 3 Nifae 17.
2. Afai e mafai, ia saunia mea nei mo le taaloga e faamanatu ai le lesona:
 - a. Ia oti se lio e tusa ma le telē o se ipu mafolafola mai se pepa malo. Ia valivali le tasivaetolu o lea lio i se vali mumu, o le tasivaetolu i se vali samasama, ma le tasivaetolu i le vali lanumoana.

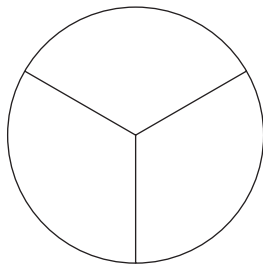

- e. Ia saunia ni pepa malo se sefululua po o ni fasipepa e fa lanu mumu, fa lanu samasama, ma le fa e lanu moana (atonu e sili atu pepa mo se vasega e toatele atu).
 - i. Tusi se fesili faamanatu e pei o se tasi o fesili nei i pepa taitasi:
 - O ai e alofa i ai Iesu Keriso?
 - Pe faapefea ona e iloa e alofa Iesu ia te oe?
 - O le a le uiga o le fetalaiga a Iesu ina ua ia fetalai mai “Ina tuu maia o tamaiti e o mai ia te au”?
 - O le a le mea na taumafai soo (tagata fesoasoani) o Iesu e fai ina ua aumai e matua a latou fanau e vaai ia Iesu?
 - Pe na faapefea ona faaalua e Iesu lona alofa i tagata mamai ma tagata manunua i Amerika?
 - O le a le mea na fai e Iesu ina ua uma ona ia faamanuia i tamaiti i Amerika?
 - O ai sa vaaia e matua i Amerika o tutu faatasi ma a latou fanau ina ua mavae ona faamanuiaina i latou e Iesu?
 - Aisea na faamanuia ai e Iesu tamaiti?
 - o. Tuu pepa malo i se pusa laititi po o se taga faatasi ma se faailoga fesili e tusi i le itu i fafo.
 - u. Aumai se faamau po o se tupe e mafai ona faapau i luga o le lio lanu.
3. Sauni e usu pe faitau upu o fuaiupu uma o le “Ou Te Mafaufau I Le Tala Anamua” (*Tusipese a Tamaiti* i. 56). O lo o i ai upu o lenei pese i tua o le tusi lesona.
4. O mea e manaomia:

- a. O se Tusi Paia ma se Tusi a Mamona
 e. Ata 2–35, O Keriso ma Tamaiti (Taga Ata o le Talalelei 216:62467): ata 2–36,
 O Iesu O Lo o Faamanuia Tamaiti Sa Nifae.
5. Fai ni sauniuniga e tatau ai mo ni gaoioiga e faamauoa ai e te manao e faaaogaina.

**Faalautelega
 Fautuaina
 o le Lesona**

Tofi se tamaitiiti e faia le tatalo amata.

Afai na e uunaia tamaiti e faia se mea i le vaiaso, ia toe tulitatao nei pe na fai.

Sa Alofa Iesu Keriso ma Faamanuia i Tamaiti Laiti

Faaali atu le pusa po o le taga o lo o i ai pepa malo mo le taaloga e faamanatu ai le lesona. Ia tau atu i tamaiti o le a latou faia se taaloga i le faaiuga o le lesona. E tatau ona latou faalogologo lelei i le lesona ina ia latou iloa tali i fesili o lo o i ai i le taaloga.

Gaoioiga e faatosina mai ai

Usu pe fai faatasi ma tamaiti upu uma o le pese “Ou Te Mafaufau I Le Tala Anamua.” (Afai e le iloa e tamaiti le pese, ia aoao atu pe usu atu lea pese i ai latou). Ia talanoaina upu o le pese ma ia manatunatu tamaiti e uiga i le matagofie pe a opo e Iesu Keriso i latou i ona aao pe tuu foi ona aao i luga o o latou ulu.

Tala mai Tusinga Paia

Faaali atu le ata 2–35, O Iesu Keriso ma Tamaiti ma faaali atu le Tusi Paia. Ta’u i ai o le tala o le a e faamatalaina atu e maua i le Tusi Paia. Faamatala le tala o lo o i le Mareko 10:13–16.

Faamatala sa fefefe soo ina nei faalavelave tamaiti ma faasoesa ia Iesu a o aoao atu o ia. Peitai sa finagalo le Faola ina ia soso mai tamaiti ia te ia. Ia faitau leotele atu le mea na fetalai atu ai Iesu o lo o i le Mareko 10:14 (ia amata le faitau i le *Ina tuu mai ia o tamaiti*). Ia faamatala atu o le uiga o le tuu mai e pei ona taua i tusinga paia o le faataga lea po o le aua le vaoia. Ia toe faitau atu fetalaiiga a Iesu, ma ia suitulaga le upu aua le vaoia i le upu ina tuu maia. “Aua le vaoia tamaiti laiti e o mai ia te au.”

- O le a le mea na faia e Iesu ina ua o mai tamaiti ia te ia?

Faitau leotele le Mareko 10:16. Ina ia fesoasoani i tamaiti ia malamalama i le mea na fetalai mai ai Iesu, ia toe faamanatu mea na latou aoaoina e uiga i le Perisitua i le lesona 17. Faamatala atu o faamanuiga e tuuina mai e tama po o isi e umia le Perisitua ia i tatou e foliga lava i faamanuiga e ono tuuina mai e Iesu ia i tatou.

- Aisea na finagalo ai Iesu ina ia o mai tamaiti ia te ia? (Aua e alofa o ia ia te i latou ma sa manao e faamanuia ia i latou).

Ia faamalamalama atu e ui lava ina sa pisi o ia i le aoaoina o tagata matutua, sa faaoga e Iesu le taimi e sii ai ma faamanuia i tamaiti ona o lona alofa tele i ai latou.

Molimau

Tuuina atu lau molimau e alofa Iesu i tamaiti. Atonu e te manao e toe usu faatasi ma tamaiti le pese “Ou Te Mafaufau I Le Tala Anamua.”

Tala mai Tusinga Paia

Faaali atu le ata 2–36, O Iesu O Lo o Faamanuia Tamaiti Sa Nifae. Ia tuu atu i tamaiti e vaavaai i le ata ma tau mai e i latou le mea o lo o latou vaai i lea ata. Faaali atu le Tusi a Mamona. Ia faamatala atu sa aoao e Iesu Keriso tagata i Amerika e pei foi o i latou sa i ai i le Nuu Paia ma o lana asiasiga i Amerika o lo o faamatalaina i le Tusi a Mamona. Faamatala le tala o lo o maua i le 3 Nifae 17.

Faamatala atu ina ua uma ona aoao atu e lesu Keriso tagata Amerika, sa le i mananao i latou e alu ese atu o ia. Sa alofa mutimutivale lesu i tagata, o le mea lea na ia faamanuia ai ma faamalolo tagata uma o e na mamai pe manunua pe vaivai (tagai i le 3 Nifae 17:7–10).

Ona fetalai atu ai lea o lesu ina ia aumaia tamaiti uma ia te ia. Sa ia faapotopoto mai i latou e siosiomia o ia ma sa ia faia se tatalo matagofie lava (tagai i le 3 Nifae 17:11–15).

Ia tau atu i tamaiti o lo o taua mai i le Tusi a Mamona sa matua uiga ese ma ofoofogia upu o lenei tatalo ma o le mea lea sa le mafai ai ona tususia (tagai i le 3 Nifae 17:15).

Faamatala atu ona aumai taitasi ai lea e lesu o tamaiti ma faamanuia ia te i latou ma sa tatalo atu i le Tama Faalelagi mo i latou. Ao vaavaai atu matua, sa iloa atu e i latou agelu ua faatasi mai ma a latou fanau (tagai i le 3 Nifae 17:21–24). Sa lagona e tagata uma sa i ai iina le alofa tele o lesu mo i latou.

Talanoaga

- O le a sou manatu i le lagona na o'o i tamaiti a o faamanuia i latou e lesu ma tatalo mo i latou?
- O le a se lagona e o'o ia te oe pe a e mafaufau ia lesu?

E Alofa lesu Keriso ia i Tatou

Talanoaga

Ia faamatala atu e ui lava e le o faatasi i tatou ma lesu Keriso i le taimi nei, ae alofa o ia i ai tatou e pei lava ona sa ia alofa i tamaiti o e sa ola i le taimi na soifua ai o ia i le lalolagi.

- Pe faapefea ona tatou iloa e alofa lesu ia i tatou? (Atonu e aofia mai i tali mea nei: sa ia fofoaina le lalolagi mo i tatou; sa ia tuuina mai ia i tatou poloaiga e ola ai, sa ia tuuina mai lona soifua mo i tatou; e faatonutonu mai e la le Ekalesia ma fetalai mai ia i tatou e ala mai i ana Perofeta; ua faia e ia se faataitaiga lelei mo i tatou).

Faatinoga
a le tamaitiiti

Faamanatu atu i tamaiti sa fofoaina e lesu Keriso le lalolagi faapea ma laau uma ma manu uma o i ai i lalo o le faatonuga a le Tama Faalelagi. Faamanatu i tamaiti a latou vaavaai atu i nei mea na fofoaina e lesu, e mafai ona latou manatua e alofa lesu ia i latou.

Talanoaina o le ata

Toe faaali atu le ata 2–35, O Keriso ma Tamaiti, ma le 2–36, O lesu O Lo o Faamanuia Tamaiti Sa Nifae.

- Pe tou te manatu ea o lo o fiafia nei tamaiti ona e alofa lesu i ai latou?
- Pe e te fiafia ea ona e alofa lesu ia te oe?

E Mafai Ona Tatou Faaali Atu ia lesu Keriso Tatou Te Alolofa Ia Te Ia

Faamatalaga
a le faiaoga

Ia faamatala atu e ui lava ina le o i ai lesu Keriso i le lalolagi, e mafai ona tatou faaali atu ia te ia lo tatou agaga faafetai ona o lona alofa ia i tatou ma e tatou te alolofa ia te ia. Ia faamatala atu o se tasi o auala e mafai ona tatou faaali atu ai ia lesu tatou te alolofa ia te ia, o le tausia lea o ana poloaiga.

Tusitusiga Paia

Faitau leotele le Mataio 25:40 ina ia tau atu ai i tamaiti se isi auala e mafai ona tatou faaali atu ai ia lesu lo tatou alolofa mo ia. (Ia faamatala atu o le upu *Tupu* o se isi lea igoa mo lesu Keriso). Ia faamatala atu o lo o faamatala e le Faaola i lenei mau afai tatou te alolofa i isi tagata, e le ese lava lea ma le alolofa atu ia te ia. Afai tatou te agalelei atu i isi tagata, o lona uiga ua tatou faaali atu ia lesu tatou te alolofa ia te ia.

Taaloga e toe faamanatu ai le lesona

la faia le taaloga o lo o i lalo ina ia fesoasoani i tamaiti ia manatua mea na latou aoaoina mai le lesona o le asō. (Afai e le mafai ona saunia mea uma mo le taaloga, ia suia le taaloga e pei ona tatau ai, po o le faitau atu o fesili o lo o tusia i le vaega o sauniuniga ma ia auauai tamaiti e tali).

Ave ae pepa mai le pusa po o le taga ma ia faafao i lalo i luga o le fola o le fale po o se laulau ma ia faaputupu i o latou lanu. la tuu le lio lanu i tafatafa o pepa malo.

Tuu atu i se tamaititi e sau ma faapau le faamau po o se tupe siliva i luga o le lio ona filifili lea o se pepa malo e tutusa lona lanu ma le lio na pau i ai le faamau. Faitau leotele le fesili o lo o tusia i le pepa malo ma ia tali mai le tamaititi i le fesili. Tuuina atu i tamaiti taitoatasi se avanoa e taalo ai.

Afai e le mafai ona tali le tamaititi o le na seiina le pepa malo i fesili, atonu e tuuina atu e oe po o isi tagata o le vasega se mea e faigofie ona iloa ai le tali e pei ona manaomia. Afai e lava le taimi, ia toe fai le taaloga e aunoa ma le tauina atu o se mea e faigofie ai ona iloa le tali. Faamalo atu i tamaiti ona o le tele o mea ua latou iloa e uiga ia lesu ma lona alofa mo i latou.

Aotelega

Molimau

Tau atu i tamaiti e alofa lesu Keriso ia i latou taitoatasi ma o le a alofa ia i latou i taimi uma. E fiafia tele lesu e faatasi ma tamaiti ma e finagalo e fesoasoani atu ma faamanuia i latou. Tuuina atu lau molimau e alofa lesu ma faatauaina e ia tamaiti taitoatasi o lau vasega.

la uunaia tamaiti ina ia mafaufau i le faagasologa o le vaiaso e uiga i mea uma ua faia e lesu mo i latou ona o lona alofa ia i latou. Atonu e te manao e faia e tamaiti se lisi pe tusia ni ata o mea ua latou manatu i ai ma ia aumaia lea lisi po o ata i le Peraimeri i le vaiaso a sau.

Faamanatu atu i tamaiti e mafai ona latou faaalua ia lesu e alolofa i latou ia te ia e ala i le ususitai i poloaiga ma agalelei atu i isi.

Tofi se tamaititi e faia le tatalo faai. la fautua atu i lē o le a tatalo ina ia faafetai atu ia lesu Keriso ma lona alofa.

Ao tuua e tamaiti le vasega, ia musumususu atu i le taliga o tamaiti taitoatasi, “e alofa lesu ia te oe, ma ou te alofa foi ia te oe.”

Gaoioiga e Faamaoaina Ai

Filifili mai i gaoioiga nei mea e talafeagai lelei mo tamaiti i lau vasega. E mafai ona e faaaogaina i le taimi o le lesona po o le lesona faamanatu ma le aotelega. Mo nisi taiala faapoopo, vaai “Taimi o le Vasega” i le “Fesoasoani mo Faiaoga.”

1. Aumaia i le vasega se faata laititi ua uma ona faapipii i se pepa malo. la aua nei iloa e tamaiti le faata. Faaali atu le itu i tua o le pepa ma tau atu i lau vasega o lo o ia te oe se ata faalilolilo o se tagata e alofa tele i ai lesu Keriso. la tuuina atu se avanoa i tamaiti e o mai ai taitasi e vaai i le “ata”. la fai atu ia i latou ina ia faalilolilo le ata seia oo ina uma ona vaai tagata uma i ai. Faamanatu atu i tamaiti e alofa lesu ia i latou uma taitoatasi.

2. Usu pe fai faatasi upu o le pese, “E Alofa Iesu I Tamaiti” (*Tusipese a Tamaiti*, i. 59) po o le “Le Alofa o Lou Faaola” (*Tusipese a Tamaiti*, i. 74). O lo o i ai upu o lenei pese i tua o le tusi lesona.

3. Fesoasoani atu i tamaiti i le faiga o le gaioiga i le solo o lo o i lalo:

E Alofa Iesu I Tamaiti Uma Lava

E alofa Iesu i tamaiti uma lava (*ia faaloloa lima*)

O tamaiti laiti laiti lava (*faaoga le lima e faaali atu ai le maualuga o le tamaititi e gata i le tuli*)

O le pepe i le moega pepe (*ia faia se moega pepe i ou lima*)

O i latou ua matutua ma uumī (*sisii lima i luga ae o le ulu*).

(*From Finger Fun for Little Folk by Thea Cannon.*

© 1949 by the Standard Publishing Company, Cincinnati, Ohio. Used by permission.)

Ia toe fai faatele e tusa ma lou manao

4. Ia faia se kopi po o se ata lolomi Keriso ma tamaiti (o lo o maua i le faaiuga o le lesona) mo tamaiti taitoatasi. Ia tusia e tamaiti mata o tamaiti o lo o i le ata ona valivali lea o a latou ata. Afai e le mafai ona e faia se kopi mo tamaiti taitoatasi, ia faia se kopi se tasi ma tuu atu i tamaiti taitoatasi o lau vasega e valivali se tasi o tamaiti o lo o i le ata.

Fai atu i tamaiti pe ana faapea sa latou i ai iina i le taimi na soifua ai Iesu Keriso i luga o le fogaeleele, semanu na te siiina i latou i ona aao ma faamanuia foi i latou. Faamanatu ia te i latou, e ui lava ina le o i ai Iesu i luga o le fogaeleele i le taimi nei, o lo o alofa pea lava o ia i tagata o lo o i ai.

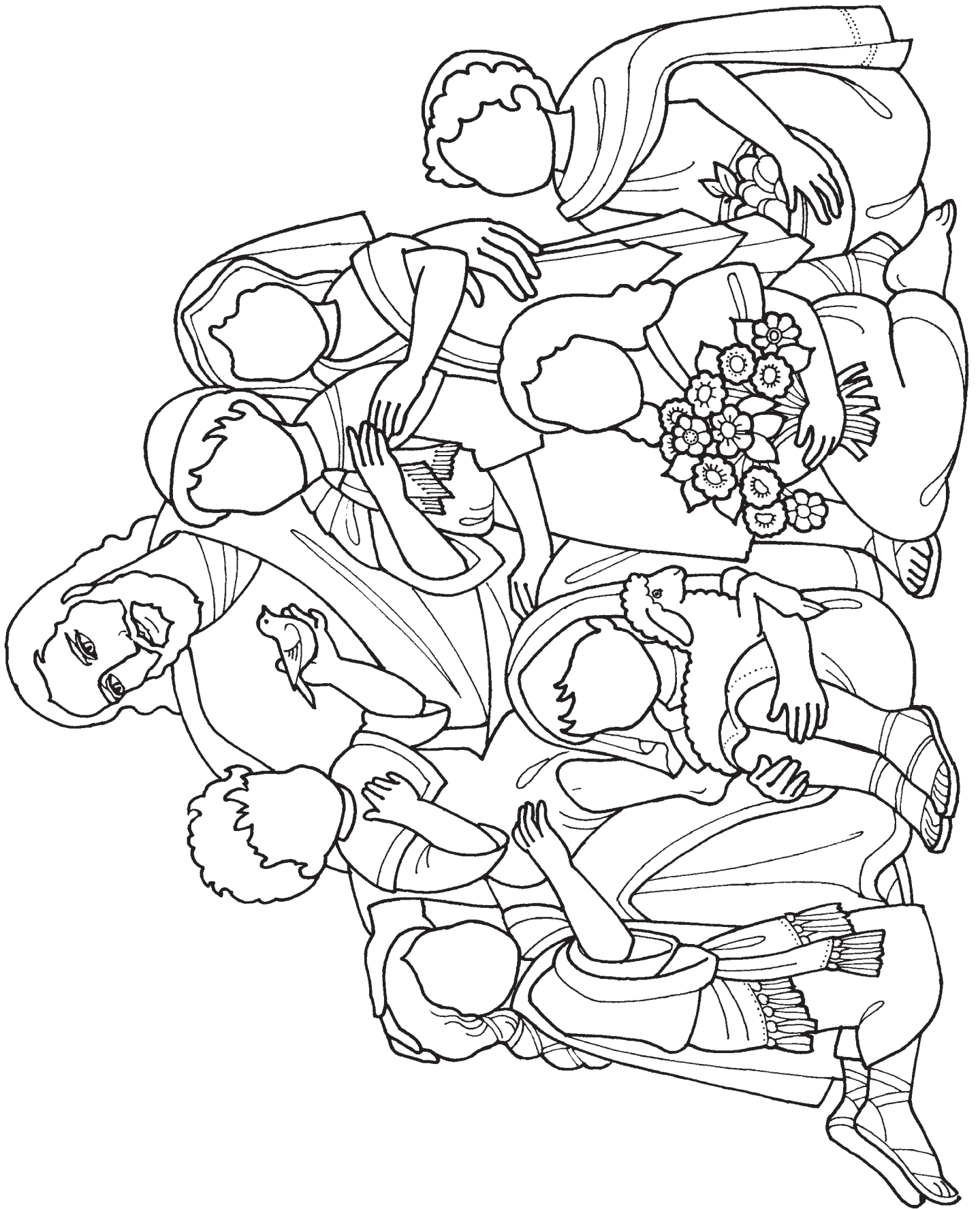

O Aoaoga a Iesu Keriso O Ni Oa e Sili Ona Tauga

Lesona
20

Faamoemoega

Ia faamalosiā le agaga naunautai o tamaiti taitoatasi e aoao atili e uiga i aoaoga a Iesu Keriso.

Sauniuniga

1. Suesue ma le agaga tatalo le Mataupu Faavae ma Feagaiga 19:23–24 ma le Iosefa Samita—Talafaasolopito 1:14–20. Tagai foi i le Mataio 3:13–16; 4:1–11; 6:9; Mareko 10:13–16; 3 Nifae 18:19; ma le *Aoaoga Faavae o le Talalelei* (31110), mataupu e 10.
2. Ia tusi lolomi i luga o se pepa, *O aoaoga a Iesu Keriso o ni oa e sili ona taua*. Gaugau le pepa ma tuu i se pusa laititi po o se isi mea. Nana le pusa i totonu o le potuaoga ma ia mautinoa e mafai ona faigofie ona maua. (Afai e le mafai ona faitau tamaiti o lau vasega, ia nana se ata o Iesu po o se kopi o le Tusi Paia po o le Tusi a Mamona).
3. O mea e manaomia:
 - a. O se seti o Tusitusiga Paia
 - e. O sau lava mea totino taua
 - i. O se taga fatupi po o se isi mea e malūlū
 - o. Ata 2–37, Lauga i Luga o le Mauga (Taga Ata o le Talalelei 212;62166); ata 2–38, O le Uluai Faaaliga (Taga Ata o le Talalelei 403;62470); ata 2–39, O le Perofeta o Iosefa Samita (Taga Ata o le Talalelei 401;62002); ata o le Perofeta o lo o soifua nei (mai se mekasini a le Ekalesia po o le potutusi a le falelotu).
4. Fai ni sauniuniga e tatau ai mo ni gaoiga e faamauoa ai e te manao e faaogaina.

Faalautelega Fautuaina o le Lesona

Tofi se tamaititi e faia le tatalo amata.

Afai na e tuunaia tamaiti e faia se mea i le vaiaso, ia toe tulitatao nei pe na fai. Afai na e fai atu i tamaiti i le vaiaso ua tea ina ia faia se lisi po o ni ata o mea sa fai e Iesu mo i latou ona e alofa o ia ia i latou, atonu e te manao e talanoaina nei lisi po o ata mo ni nai minute.

E Tele a Tatou Oa Tauga

Gaoioiga e faatosina mai ai

Faaali atu i tamaiti lau meatotino taua na e aumaia. Tau atu ni nai faamatalaga auiliili e uiga i ia mea, e pei o le auala e faaoga ai, o le mea na e maua mai ai, po o le umi na i ai lea mea ia te oe. Ia faamalamalama atu le pogai e taua ai lea mea ia te oe ma lou faanoanoa pe afai e leiloa, gaoia, pe ta'e lea mea. Ia faamatala atu o lenei mea o se tasi o au oa taua.

- O le a le mea e tau o le oa taua? (O se mea e taua tele).

Tala	<p>Faamatala atu se tala e uiga i se tamaititi sa i ai se oa taua ia te ia. Atonu e te manao e faaaoga le tala lenei:</p> <p>Sa i ai se lote a se tasi o le vasega a Ruta ma na te asoaina i aso uma. Sa manatu Ruta o se tasi lea o lote sili ona manaia ua ia vaai i ai sa moomoo o ia maimau pe ana maua e ia se lote faapea.</p> <p>I le taeao o le aso fanau o Ruta, sa tuuina atu e lona tina ia te ia se meaalofo. O lea meaalofo o se tamai pusa lea e affi i se pepa matagofie atoa ma se lipine. I totonu o lenei pusa, sa maua ai e Ruta se lote auro matagofie. Sa foliga lea lote o se fatu, ma i le ogatotonu o lea lote sa i ai se maa piniki ma le iila. Sa faigata ona talitonu Ruta i le mea ua ia vaai.</p>
Talanoaga	<ul style="list-style-type: none"> • O le a sou manatu i le lagona na oo ia Ruta i lea lote? • O a nisi o oa taua ua ia te oe? (Atonu e tatau ona e tau atu ni nai manatu e pei o se fagafao, se mea taalo e sili ona e fiafia i ai po o se tusi, po o se ofu foi).

O Upu A Iesu Keriso O Se Oa Taua Tele

Gaoiiga o le Sailiga Oa	<p>Ia faamatala atu o lo o i ai se oa taua e mafai ona maua e i tatou taitoatasi e sili atu nai lo (tau atu nisi o mea na tau mai e tamaiti e avea ma a latou oa taua). O lenei oa taua e sili ona taua nai lo soo se isi lava mea e mafai ona tatou umia. O lenei oa taua e le mafai ona faatau i se tupe, ma e le ta'e pe gaoia. O lenei oa taua e taua tele ma o le mea lea ua naunau ai le tele o tagata e lafoa'i a latou mea uma ina ia maua mai ai. O nisi ua mananao e lafoa'i o latou ola ina ia maua ai.</p> <p>Tau atu i tamaiti ina ia iloa po o le a lenei oa taua ma le tautaua, o le a latou faia se sailiga oa. Ia faamatala atu ua uma ona e nanaina se oa i totonu o le potu. Ia fai atu i tamaiti e saili ma le filemu mo lea oa.</p> <p>A maua loa e tamaiti le pusa po o se isi mea, ia alu ane se tamaititi e tatala ma faitau leotele le savali o lo o i ai. Ona fai faatasi mai lea e tamaiti ma oe upu o le savali. (Afai sa e nanaina le ata o Iesu po o se Tusitusiga Paia, ia faamatala atu o lenei mea o le faatusa lea o aoaoga a Iesu Keriso. Tau atu i tamaiti o aoaoga a Iesu Keriso o se oa sili ona taua ia te i tatou).</p>
-------------------------	---

- Aisea ua avea ai aoaoga a Iesu Keriso ma se oa taua ia te i tatou?

Ia faamamafa atu o aoaoga a Iesu Keriso o se oa taua ia te i tatou aua e faailoa mai ai ia te i tatou le ala tatou te fiafia ai pe a mulimuli i le Tama Faalelagi ma Iesu.

Mau	<p>Faitau atu leotele le vaega muamua o le Mataupu Faavae ma Feagaiga 19:23 (faagata i <i>upu</i>). Ia faamatala atu na fetalai mai Iesu i lenei mea. E finagalo o ia ina ia tatou aoao e uiga ia te ia ma ana aoaoga.</p>
-----	--

E Mafai Ona Tatou Aoaoina Aoaoga a Iesu Keriso Mai Tusitusiga Paia

Faamatalaga a le faiaoga	<p>Faaali atu le ata 2–37, Lauga i Luga o le Mauga. Ia faamatala mai e tamaiti le mea o lo o faia i le ata.</p> <p>Ia faamatala atu ao i ai le Faaola i le lalolagi, sa maliu atu o ia mai lea nuu i lea nuu ma aoao atu i tagata le ala e tatau ona latou ola ai ina ia maua e i latou le fiafia ma toe foi atu i se aso e mau faatasi ma le Tama Faalelagi. Sa fiafia le toatele o tagata e faalogologo i ana aoaoga ma sa mulimuli ia te ia i soo se mea lava e maliu atu i ai. O nisi taimi e afe ma afe tagata e faapotopoto ma siosiomia o ia ina ia faalogologo atu ma aoao ai.</p>
--------------------------	--

- O le a sou manatu i le lagona na o'o i tagata ao latou faalogologo ia lesu?

la faamatala atu o nisi taimi e taumafai soo (tagata fesoasoani) o lesu ina ia tutuli ese tagata ona sa vaivai lesu ma manaomia le malolo. Sa tau atu e lesu i taimi uma ia i latou ina ia tuu pea tagata e nonofo e faalogologo i ana aoaoga. Sa finagalo o ia e faalogologo tagata uma ma aoao ina ia maua e i latou le olioli ma le fiafia e faavavau.

Faaali atu tusitusiga paia. Faamatala atu e mafai ona tatou aoao i le tele o aoaoga a lesu mai tusitusiga paia. Su'e i le itulau amata o le feagaiga fou. Faamatala atu o nisi o mea na aoaoina e lesu ao i ai o ia i le lalolagi o lo o tusia i le Feagaiga Fou.

Taaloga

Faamatala atu ao i ai lesu i le lalolagi, sa ia aoao atu le tele o mea e ala i le faataitaiga. Sa finagalo o ia ina ia tatou mulimuli i lana faataitaiga ma faia mea na ia faia. Ia faia le taaloga "O lo o ou mafaufau i . . ." faatasi ma tamaiti ina ia fesoasoani ai latou te manatua nisi o mea na fai ma aoao atu e lesu.

Ina ia faia lea taaloga, ia faitau atu faamatalaga nei e uiga i mea na tutupu i le soifuaga o lesu Keriso ma ia tuuina atu fesili o lo o i ai i lea taimi ma lea taimi. Ia sii lima o tamaiti pe a latou iloa le tali i se fesili. Togi atu se taga fatupu po o se isi mea e malūlū i se tamaititi o sii ae lona lima ma fai atu i le tamaititi e tali mai le fesili. Tuuina atu i tamaiti uma se avanoa e tali mai ai i se fesili se tasi pe sili atu foi.

1. O lo o ou mafaufau i se taimi na tutu ai lesu i le vaiata o le loritana faatasi ma loane le papatiso (vaai i le Mataio 3:13–15).
 - O le a le mea na tupu ia lesu i le vaiata o le loritana?
 - Na faapefea ona papatisoina lesu? (Sa faatofuina)
 - Na faapefea ona aoaoina i tatou ina ia papatisoina? (E ala i le faatofuina)
2. O lo o ou mafaufau i se tagata faapitoa sa i ai i le taimi na papatiso ai e loane lesu. E le mafai ona vaaia o ia e se tasi, ae peitai sa iloa e lesu ma loane o lo o faatasi mai (tagai i le Mataio 3:16).
 - O ai o lo o ou mafaufau i ai? (O le Agaga Paia)
 - O le a le mea na aoaoina ai i tatou e fai ina ia maua ai le mea foaifua o le Agaga Paia? (Ia papatiso ma faamauina)
3. O lo o ou mafaufau i se taimi na le taumafa ai lesu i se meaai mo le fasefulu aso ma le fasefulu po (tagai i le Mataio 4:1–11).
 - O ai sa taumafai e faaosooso lesu?
 - O le a le mea na fai e lesu? (Sa filifili le mea tonu ma poloaiina Satani e alu ese).
 - O le a le mea ua aoaoina i tatou e fai pe a faaosoosoina i tatou? (Filifili le mea tonu).
4. O lo o ou mafaufau i le taimi na taumafai ai soo o lesu ina ia tutuli ese tamaiti (tagai i le Mareko 10:13–16).
 - O le a le mea na tau atu e lesu i ona soo? (Sa finagalo o ia ina ia nonofo pea tamaiti ona e alofa o ia ia i latou).
 - O ai e alofa i ai lesu? (O i tatou uma)
 - Aisea e aoao ai i tatou e lesu? (E alofa o ia ia te i tatou ma e finagalo ia maua e i tatou le fiafia).

5. O lo o ou mafaufau i taimi na aoao atu ai lesu i tagata i le ala e tatalo ai (tagai i le Mataio 6:9 ma le 3 Nifae 18:19).

- O ai na aoaoina i tatou e lesu tatalo te tatalo atu i ai?
- O le a le ala na aoaoina i tatou e lesu e faaiu ai a tatou tatalo?
- O a taimi e tatau ona tatou tatalo atu ai? (Ia talia tali uma ma faamanatu atu i tamaiti e mafai ona tatou tatalo i soo se taimi tatou te mananao ai e lagona le latalata atu i le Tama Faalelagi, faafetai atu ia te ia, pe ole atu mo lana fesoasoani).

E Mafai Ona Tatou Aoao I Aoauga A Iesu Keriso Mai i le Perofeta Soifua

Faamatalaga
a le faiaoga

Ia faamatala atu e mafai ona tatou aoao i le tele o aoauga a Iesu Keriso e ala i le faitauina o tusitusiga paia, peitai e le o i ai i tusitusiga paia aoauga uma a Iesu. Sa le uma le aoao atu o Iesu ina ua ia tuua le lalolagi. O le taimi nei o lo o ia aoaoina i tatou e ala i Perofeta. O lo o fetalai mai Iesu i lana Perofeta ma tau mai ia te ia mea e tatau ona tatou iloa ona tuuina mai lea e le Perofeta aoauga a Iesu ia i tatou.

Tala mai
Tusitusiga Paia

Faaali atu le ata 2–38, O Le Uluai Faaaliga, ma ia fesoasoani mai tamaiti ia te oe i le faamatalaina o le tala o lo o maua i le Iosefa Samita—Talafaasolopito 1:14–20.

Faamamafa atu sa saunia Iosefa Samita e le Tama Faalelagi e avea ma Perofeta ma aoao atu le upu moni. Sa faaali atu le Tama Faalelagi ma Iesu ia Iosefa ma tau atu ia te ia e leai se Ekalesia i lenei taimi e sao. Mulimuli ane, sa fesoasoani Iosefa ia Iesu i le toe aumaia o le Ekalesia moni.

- O le a le igoa o le Ekalesia moni a Iesu Keriso i aso nei? (O le Ekalesia a Iesu Keriso o le Au Paia o Aso e Gata Ai).

Ia fai mai faatasi e tamaiti le igoa.

Talanoaina o le Ata

Faaali atu le ata 2–39, O Le Perofeta o Iosefa Samita. Ia faamatala atu sa avea Iosefa Samita ma uluai Perofeta o le Ekalesia a Iesu Keriso o le Au Paia o Aso e Gata Ai. Sa fesoasoani o ia i tagata i le amataga o le Ekalesia ina ia latou iloa mea sa finagalo Iesu latou te faia.

Tuu le ata o le Perofeta soifua i tafatafa o le ata o Iosefa Samita.

- O ai lenei?

Ia faamatala atu o lo o fetalai mai Iesu Keriso i le Perofeta soifua e pei lava ona sa ia fetalai mai ia Iosefa Samita. Pe a tatou faalogo lelei i upu a le Perofeta, o lona uiga o lo o tatou faalogo i aoauga a Iesu.

Molimau

Tau atu i tamaiti e ese le manaia o le i ai o se Perofeta. Molimau atu o le Perofeta o lo o i ai nei o se Perofeta moni o le na te tuuina mai ia te i tatou aoauga a le Faaola.

E Taua Aoauga A Iesu Keriso Ia i Tatou

Tala

Tau atu i tamaiti o nisi taimi atonu e galo ia te i tatou le matagofie o le avea ma se tasi o le Ekalesia ma maua aoauga a le Faaola. E tatau ona tatou manatua o aoauga a Iesu o se oa taua tele lea.

Faamatala atu le tala e uiga i se tasi e te iloa o le na ia faaaliga le taua o le aoao e uiga i aoauga a Iesu Keriso ma avea o se tagata o lana Ekalesia. Afai e te le iloa se tala faapea, ia faaaoga le tala lenei:

Sa talanoa Aleka ma faifeautalai ma sa ia iloa o lo o la aoao mai aoauga a Iesu Keriso. Sa manao lea tamaitai e avea ma se tagata o le Ekalesia a Iesu Keriso o le

Au Paia o Aso e Gata Ai, peitai sa le manao lona tama ina ia papatiso. Sa le i malamalama lona tama i le taua tele ia Aleta o le aoao e uiga i aoaoga a Iesu ma avea o se tagata o le Ekalesia a Iesu. Sa fai atu lona tama i lea tamaitai ina ia faatali. Sa faatali Aleka, ae sa faaauau pea ona alu atu o ia i le Ekalesia ma tatalo pea ina ia i ai se aso e malamalama ai lona tama e uiga i le taua i lea tamaitai o le avea ma se tagata o le Ekalesia.

I le taimi o le Kerisimasi, sa fesili atu ai le tama o Aleka i lea tamaitai po o le a se meaalofo e manao i ai mo le Kerisimasi. Sa tau atu e ia i lona tama na pau lava le mea e manao ai o lona faatagaina lea o ia ina ia papatisoina. Sa tonu i le filifiliga a lona tama afai o le papatisoga e taua tele ia Aleka e mafai ona ia tuuina atu lana faatagana. Sa papatiso Aleka i le afiafi o le Kerisimasi. Na pau lea o le meaalofo sa ia maua, peitai sa avea lea mea ma se oa taua tele na aumaia ia te ia le olioli tele.

- O le a le meaalofo sa manao ai Aleka?
- Pe aisea na taua ai lea meaalofo?

Aotelega

Talanoaga

Talanoa faatasi ma tamaiti e uiga i le faatumulia o o tatou loto i le faafetai ona o aoaoga a Iesu Keriso. E mafai ona tatou faafetai ona -

- E mafai ona papatisoina i tatou e pei ona sa faia e le Faaola.
- E mafai ona tatou maua le mea foaifua o le Agaga Paia pe a uma ona papatisoina i tatou.
- E mafai ona tatou tatalo pe a tatou manaomia se fesoasoani.
- E mafai ona tatou aoao i le ala e filifili ai le mea tonu.
- Ua tatou iloa e alofa le Tama Faalelagi ma Iesu Keriso ia i tatou.
- Ua tatou maua tusitusiga paia ma se perofeta e aoaoina i tatou

Molimau

Ia tuuina atu lau molimau o le Ekalesia moni lenei a Iesu Keriso, ma ia tau atu i tamaiti lou faafetai ona o le avea ma se tagata o le Ekalesia ma mafai ona aoao i aoaoga a Iesu.

Valaaulia tamaiti taitoatasi ina ia tutu i luga ma faaalua le agaga faafetai ona o aoaoga a Iesu. (Aua le faamalosi se tamaititi e fai lenei mea.) Fesoasoani atu i tamaiti pe a manaomia.

Ia faamalamalama atu o le faaalua o le agaga faafetai mo le Faaola ma ana aoaoga o se tasi lea o auala e tuuina atu ai le molimau. Tau atu i tamaiti ua faatoa uma nei ona latou tuuina mai a latou molimau.

Ia uunaia tamaiti e faaali atu a latou molimau i o latou aiga pe a o atu i le fale. Ia fautua atu pe a uunaia i latou e le agaga e mafai foi ona latou tuuina atu a latou molimau i le sauniga anapogi ma le molimau ma ia faamatala atu le mea ua latou iloa e uiga i aoaoga a Iesu ma le Ekalesia moni a Iesu Keriso.

Tofi se tamaititi e faia le tatalo faaiu.

Gaoioiga e Faamauoaina Ai

Filifili mai i gaoioiga nei mea e talafeagai lelei mo tamaiti i lau vasega. E mafai ona e faaaogaina i le taimi o le lesona po o le lesona faamanatu ma le aotelega. Mo nisi tiala faaopoopo, vaai le “Taimi o le Vasega” i le “Fesoasoani mo le Faiaoga.”

1. la faia se kopi o le itulau o ata o lo o i le faaiuga o le lesona mo tamaiti taitoatasi. la faamatala atu e tuu e nisi tagata mea e sili ona pele ia i latou i totonu o se pusa teu oloa taua e pei o lea o lo o i le ogatotonu o le itulau o ata.

- O a mea e tuuina i totonu o se pusa teu oloa taua?

la faamanatu i tamaiti o nisi o mea sili ona taua o lo o ia i tatou o mea ia e le mafai ona tatou tuuina i totonu o se pusa oloa taua, e pei o aoaoga a Iesu Keriso. Talanoaina aoaoga a Iesu o lo o faaalua e ata e fa (papatissoga, tatalo, o le faamanatuga, alofa).

la tusia e tamaiti ni laina mai ata o aoaoga seia tau i le pusa o oa taua, ona valivali lea e tamaiti ata.

2. la auauai tamaiti i le faia o taga o mea na aoao mai e Iesu tatou te fai. la mate mai e isi tamaiti po o le a le aoaoga o lo o faatino mai i taga. E mafai ona aofia i faataitaiga le tatalo, le faaaloalo, le totogi o le sefuluai, fesoasoani i matua, po o le agalelei i uso ma tuafafine.

3. Usu pe fai faatasi upu o le “Ou Te Fia Pei o Iesu” (*Tusipese a Tamaiti*, i. 78), “E Alofa Iesu i Tamaiti” (*Tusipese a Tamaiti*, i. 59), po o le “Manao Iesu la Ou Fai Ma Sulu” (*Tusipese a Tamaiti*, i. 60). O lo o i ai upu o Ienei pese i tua o le tusi lesona.

O Aoaoga a Iesu Keriso o ni Oa e Sili OnaTaua

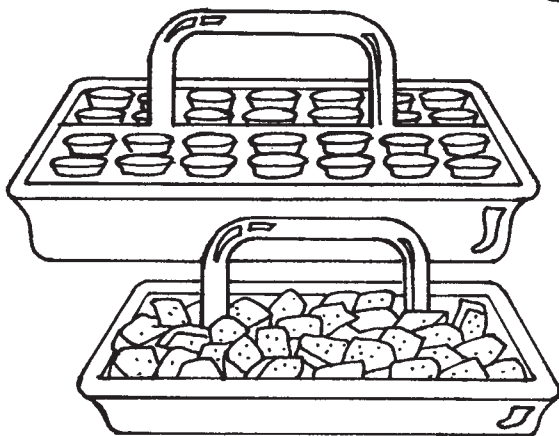
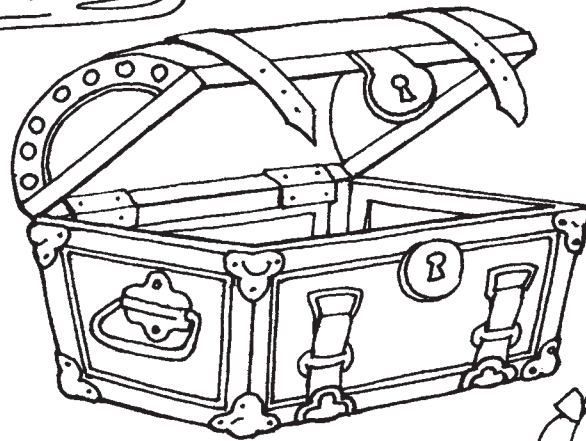

Faamoemoega

la uunaia tamaiti taitoatasi ina ia faaalua le faaaloalo mo le Tama Faalelagi ma lesu Keriso

Sauniuniga

1. Suesue ma le agaga tatalo le Luka 2:1–16 ma le 3 Nifae 17:11–12, 21–24.
2. Saunia ata tipi o le gutu, mata, taliga, lima ma ogalima, ma vae ma ogavae mai le faaiuga o le lesona. Tuu ata tipi i totonu o se taga po o se isi mea.
3. Saunia fasi pepa e tusi ai le upu o lo o i lalo:

Faaaloalo

4. Sauni e usu pe faitau faatasi upu o le pese “Ia Migao, Filemu” (*Tusipese a Tamaiti*, i. 26) ma le “O Le a Ou Taumafai la Faaaloalo” (*Tusipese a Tamaiti*, i. 28).
 5. O mea e manaomia:
 - a. O se Tusi Paia ma se Tusi a Mamona
 - e. Ata 2–36, O lesu O Lo o Faamanuia Tamaiti Sa Nifae; ata 2–40, Tamaitiiti Faaaloalo; ata 2–41, O Le Soifua mai o lesu (Taga Ata o le Talalelei 200; 62116).
 6. Fai ni sauniuniga e tatau ai mo ni gaoioiga e faamauoa ai o lo o e manao e faaogaina.
-

**Faalautelega
Fautuaina
o le Lesona**

Afai na e uunaia tamaiti e faia se mea i le vaiaso, ia toe tulitatao nei pe na fai.

Gaoioiga e faatosina mai ai

A o le i faia le tatalo amata, ia usu pe fai faatasi upu o le pese “Ia Migao, Filemu.”

la migao, filemu, ma manatu ia lesu;
la migao, filemu, vivii ma faamanu.
la migao, filemu, tatalo lemu,
la i ai lou Agaga Sa, ia matou uma.

Faaali atu le ata 2–40, Tamaitiiti Faaaloalo. Tau atu i tamaiti o le tamaititi o lo o i le ata o lo o sauni e talanoa ma le Tama Faalelagi i le tatalo.

- Pe faapefea ona latou saunia mo le tatalo? (E piilima o tatou lima, moeiini o tatou mata, ma punonou o tatou ulu.)
- Aisea e piilima ai o tatou lima, moeiini o tatou mata, ma punonou o tatou ulu pe a sauni mo le tatalo?

la faamalamalama atu afai tatou te faia nei mea, e sili atu ona faigofie ona tatou lagona le latalata mai o lo tatou Tama Faalelagi a o tatou tatalo. la faamatala atu e pei lava ona taua le iloa o lo o faalogologo mai o tatou matua faalelalogi pe a tatou talanoa ma i laua, ua faapena foi ona taua le lagona o lo o latalata mai le Tama Faalelagi i ai tatou pe a tatou tatalo.

Tofi se tamaititi e faia le tatalo amata.

A uma le tatalo amata, ia faaali puupuu atu lou agaga faafetai mo le i ai o se Tama Faalelagi e alofa atoa ma le avanoa taua e talanoa ai ma ia i le tatalo.

O le Faaaloalo O se Lagona lea o le Alofa ma le Ava

Talanoaina o fasipepa o lo o tusia ai upu

Faaali atu le pepa o lo o tusia ai le upu “Faaaloalo” i tafatafa o le ata o le tamaititi faaaloalo. Faitau le upu o lo o tusia i le pepa ma ia fai faatasi mai e tamaiti.

- O le a le faaaloalo?

Faamamafa atu o le faaaloalo e sili atu lona uiga nai lo le na o le lē pisa. O le faaaloalo o se lagona faapitoa o le alofa ma le ava i le Tama Faalelagi ma lesu Keriso.

Ia fai atu i tamaiti ina ia mafaufau e uiga i lagona latou te maua pe a fesoasoani mai o latou matua ia i latou i le faiga o le tatalo pe latou te faitauina atu foi ni tala e uiga ia lesu i ai latou, po o lo latou vaai foi ma faalogo e uiga i mea matagofie ua foafoaina e le Tama Faalelagi ma lesu Keriso. Ia faamatala atu o nei lagona mafanafana ma le filemu o ni lagona o le faaaloalo. E fesoasoani nei lagona latou te iloa ai o lo o latalata mai le agaga o le Tama Faalelagi.

Talanoaina o le mau

Faaali atu le ata 2–36, O Iesu O Lo o Faamanuia Tamaiti Sa Nifae. Ia faamatala atu e tamaiti ia te oe ni faamatalaga e uiga i le ata (tagai i le 3 Nifae 17:11–12, 21–24).

- O le a sou manatu o a ni lagona o tamaiti Sa Nifae e uiga ia lesu Keriso?

Faaali atu le ata 2–41, O Le Soifua mai o Iesu, ma fai atu i tamaiti e faamatala mai le tala e uiga i le fanau mai o Iesu (tagai i le Luka 2:1–16). Ia vaavaai lelei i latou i tagata o lo o i le ata.

- O le a sou manatu i le lagona na oo i tagata ina ua vaai i latou i le pepe o Iesu?
- O le a so outou manatu e uiga i le lagona tou te maua pe ana fai tou te vaai i le pepe o Iesu?

Ia faamatala atu pe a tatou mafaufau i le Tama Faalelagi ma lesu i se auala alofa o lona uiga o lo o tatou faaaloalo.

Tatou Te Faaalia le Faaaloalo e Ala ia Tatou Mea e Fai

Talanoaga

- Pe faapefea ona faaalua o tatou lagona o le faaaloalo (alofa ma le ava) i le Tama Faalelagi ma lesu Keriso?

Ia faamatala atu e taua tele le maua o lagona o le faaaloalo e tusa lava po o fea tatou te i ai, peitai e tataua ona tatou manatua faapitoa ia faaaloalo i le lotu. O le falelotu o le fale o le Tama Faalelagi, ma pe afai tatou te faaaloalo i le fale o le Tama Faalelagi, o lona uiga ua silafia e le Tama Faalelagi tatou te alofa ia te ia.

Pese

Ia usu faatasi ma tamaiti pe faitau upu o le pese “O le a Ou Taumafai Ia Faaaloalo.”

Ou te alofa i lo’u Tama i le lagi,
Ma ou taumafai.
Ou te filemu i lona fale
Na te latalata mai ai.

Gaoioiga

Faaali atu le taga po o le mea o lo o i ai i totonu ata tipi. Ia auauai mai tamaiti taitoatasi e tago e avae i luga se ata mai le taga, faaali atu le ata i isi tamaiti ma fesili atu, “O le a le mea e tataua ona e fai i ou (tau le mea o lo o faaalua i le ata) ina ia faaalua ai lou faaaloalo i le fale o le Tama Faalelagi?”

Tali e mafai ona tuuina mai:

Gutu—tautala filemu, mata fiafia, usu pese, tatalo, ia tapuni i taimi uma pe a talanoa se isi tagata.

Mata—vaai i le faiaoga po o le tagata o lo o lauga, moeiini a o faia le tatalo.

Lima ma Ogalima—filemu lelei, si'i i luga e tali i se fesili, piilima a o faia le tatalo.

Vae ma Ogavae—Savali filemu, aua le migoi solo

Taliga—faalogo i le mea o lo o faamatala mai

Gaoioiga

Fesoasoani i tamaiti e fai upu ma taga o le gaoioiga e malolo i ai o lo o i lalo:

Ou te faaaloalo i taimi uma

E amata mai i lou ulu (*tuu lima i luga o le ulu*)

E oo i ou tamatamai vae (*tago i tamatamaivae*)

Pe a ou savali (*savali lemu i le mea e tasi o lo o e tu ai*)

Ou te laalaa lemu pe a ou alu.

Pe a ou tautala

E oo lemu mai upu mai lou gutu (*tuu le tamatamailima i laugutu*)

E le leotele ma tautala malosī (*lūlū le ulu*)

Pe a ou faalogo atu (*faaofuofu le lima ma tuu i le taliga*)

E mapuni pea ou laugutu (*faapipii faatasi laugutu*)

E piilima ou lima (*piilima*)

Pe a ou tatalo,

E punou lou ulu (*punou le ulu*)

Ma e moeiini ou mata (*moeiini mata*)

Ou te faaaloalo i taimi uma

Mai lou ulu (*tuu lima i luga o le ulu*)

Se ia oo i ou tamatamaivae (*tago i tamatamaivae*)

(Adapted from Diana Eckersell Janson, "I'm Always Reverent," *Friend*, Sept. 1993, p. 32.)

E Mafai Ona Tatou Fesoasoani I Isi Ina Ia Faaaloalo

Faamatalaga
a le Faiaoga

Faamanatu atu i tamaiti o a latou mea e fai e aafia ai isi o lo o latalata ane. O se tasi lenei o mafuaaga lelei e tatau ai ona faaaloalo i le lotu.

- O le a se lagona e te maua pe a pisa se tasi e nofo i ou tafatafa i le Peraimeri?

Ia faamanino atu afai e pisa se isi e nofo i o latou tafatafa, o le a faigata ona tatou mafaufau e uiga i le Tama Faalelagi ma lesu Keriso. Ua faapea foi, pe a tatou pisa pe faia isi mea e le faaaloalo, o lona uiga ua faigata i isi tagata ona faaaloalo. Ia uunaia tamaiti latou te faia mea o le a fesoasoani ia i latou lava ma isi ina ia faaaloalo.

Tala

Faamatala atu se tala e uiga i se tamaititia e te iloa na fesoasoani atu i se uo ina ia faaaloalo atili pe faamatala atu le tala lenei:

O Peti o se teine fiafia tele. E fiafia tele o ia e matafiafia, ataata, ma pese. A o le mea e aupito sili ona fiafia i ai o le tautala. E anoanoai mea e talanoa ai, ma e talanoa o ia i soo se tasi e faalogo mai ia te ia. O le uo mamae lava a Peti o le tamaitai lea o Mele, e fiafia tele foi o ia e talanoa e pei lava o Peti.

Sa asiasi atu Peti i le vasega a Mele i se tasi Aso Sa. I le faagasologa o le sauniga amata, sa amata ona faamatala atu e Peti ia Mele e uiga i ona seevae fou, ae sa lulu mai le ulu o Mele ma fai mai ana taga ia Peti ina ia filemu.

Talu ai ona e leai se tasi e fia faalogo ia te ia, o le mea lea na le toe tautala ai Peti ae e le i umi ae faalogologo lelei atu o ia i le tala sa faamatala e le faiaoga. Sa aoao o ia e uiga i le Faola ma fiafia e auai i le Peraimeri.

Ao ō ese atu ia teine, sa faafetai atu lo la faiaoga ia te i laua ona o lo la faaaloalo i le vasega. Ina ua uma le vasega, sa faamatala e Mele ia Peti le pogai na le tautala atu ai o ia ia Peti i le faagasologa o le Peraimeri. Sa faapea mai Mele, e alofa tele o ia i le Tama Faalelagi ma Iesu, ma o le mea lea na taumafai ai o ia i taimi uma e faaaloalo i le lotu.

Talanoaga

- Aisea na manao ai Mele e faaaloalo i le Peraimeri?
- Na faapefea ona fesoasoani Mele ia Peti ina ia faaaloalo?
- Na mafai faapefea ona e fesoasoani atu i isi ina ia faaaloalo?

Aotelega

Molimau

Molimau atu i tamaiti o le faaaloalo o le a fesoasoani ia i latou e aoao atili ai e uiga i le Tama Faalelagi ma Iesu Keriso ma lagona le alofa mo i laua. Atonu e te manao e faamatala atu se tulaga na oo ia te oe na e maua ai se lagona faapitoa o le faaaloalo mo le Tama Faalelagi ma Iesu. Ia faataga tamaiti e faaalua o latou lagona o le alofa ma le faaaloalo mo le Tama Faalelagi ma Iesu.

Ia uunaia tamaiti ina ia faaaloalo a o latou o atu i isi sauniga po o le taimi latou te tuua ai le falelotu pe a maea le Peraimeri.

Tofi se tamaititi e faia le tatalo faaii.

Gaoioiga e Faamauoaina Ai

Filifili mai i gaoioiga nei mea e talafeagai lelei mo tamaiti i lau vasega. E mafai ona e faaaogaina i le taimi o le lesona po o le lesona faamanatu ma le aotelega. Mo nisi taiala faaopoopo, vaai le “Taimi o le Vasega” i le (Fesoasoani mo Faiaoga).

1. Fesoasoani atu i tamaiti i le faiga o le taaloga lenei e faaaoga ai tamatamailima:

Filemu e pei o se fasi kiona (*ia tuu maualuga i luga lima ona faatetetete lea o tamatamailima a o tuu mai i lalo*),

Filemu e pei o le tuputupu ae o fugalaau (uu lau moto ona faamatala lea o ou tamatamailima e pei o se *fugalaau ua faatoa amata ona fuga*).

Filemu e pei o se pepe lele (*faapipii faatasi lima matua ae faagaoioi tamatamailima e pei o ni apaau*).

Ia lemu, ia lemu ao alu ane

E faapena le filemu o le a ou i ai (*tuu le lima e tasi i luga o le fatu*)

Pe a ou sau i le Peraimeri (*piilima*)

2. Togi atu se taga fatupi po o se isi mea malūlū i se tamaititi ona fai atu lea i le tamaititi e tau mai se auala e tasi e mafai ai ona faaalua e ia le faaaloalo (e mafai ona aofia ai i tali le nofo sao i luga, faalogologo, mafaufau e uiga ia Iesu, sii le lima, savali lemu, faaalua o le faaaloalo i isi, ma le piilima). Ona toe togi mai lea e le tamaititi le taga fatupi ia te oe. Ia faaaauu pea seia tofu tamaiti taitoatasi ma ni avanoa. Ia uunaia tamaiti e mafaufau e uiga i le tele o auala e faaalua ai le faaaloalo.

3. Ia fesoasoani atu i tamaiti i le faiga o taga o nisi o tulaga e aofia ai le faaaloalo. Faaoga manatu o lo o i lalo po o ni o oe lava manatu.

- O lo o e manao e tau atu i lou faiaoga o le Peraimeri se mea i le faagasologa o le lesona. Pe mafai faapefea ona e faia lenei mea ma le faaaloalo tele?
- E te le iloa le pese o lo o usu e lau vasega. O le a le mea e mafai ona e faia ina ia faaalua le faaaloalo?

- Ua talanoa mai lou uso ia te oe i le faagasologa o le faamanatuga. O le a se mea e mafai ona e fai ina ia fesoasoani ai ia te ia ia faaaloalo?
 - Ua e savali mai i totonu o se potu ao faia le tatalo. Pe mafai faapefea ona e faaalua le faaaloalo?
4. Fesoasoani atu i tamaiti i le faiga o le taaloga e faaoga ai tamatamailima o lo o taua i lalo?

O le fale lotu leni (*loka tamatamailima ma tuu faatasi lima ao u i totonu tamatamailima*).

O lona tumutumu leni (*tuu i luga lima tusi ma fai se tumutumu*).

Tatala le faitotoa (*tatala lima, ae loka pea tamatamailima*).

Ma tilotilo i tagata uma (*faagaioi tamatamailima*).

Tapuni le faitotoa (*ia toe tuu faatasi lima ma u i totonu tamatamailima*).

Ma faalogo i a latou tatalo.

Tatala le faitotoa (*tatala lima, ae loka pea tamatamailima*).

Ona latou o ese uma ai lea (*tuu eseese lima*).

Pe a uma ona faia leni taaloga e faaoga ai tamatamailima, ia faamatala atu se tala e uiga i se tamaititi na te faaogaina leni tala e faaoga ai tamatamailima i le faagasologa o se sauniga faamanatuga. Ina ua vaavaai atu le tamaititi ma iloa atu o lo o nonofo filemu isi tagata uma, sa filifili o ia ina ia faaaloalo ona lima ma tuu filemu i luga o ona vae.

5. Usu pe fai faatasi upu o le pese “O le Faaaloalo o le Alofa Lea” (*Tusipese a Tamaiti*, i. 31) po o le “Tama O Le a Ou Filemu” (*Tusipese a Tamaiti*, i. 29).

O le Faaaloalo o le Alofa lea

Faaaloalo e sili i le filemu

Ma mafaufau i le Tama

Ou te lagona pe a faamanuia mai

Le faaaloalo o le alofa

E faaalua i a'u upu ma galuega

Le ala e ui ai ua iloa

Pe a ou migao ua iloa lava

Le Tama ma Iesu ua lata mai

(© 1987 by Maggie Olauson. Used by permission)

Tama O Le a Ou Filemu

I lou maota le Tama,

O le a ou filemu ai

Piilima ma punou

Pe a tatalo i matou

Ma faalogologo ai

I upu lelei o le a fai

Ia mama lo'u mafaufau

I tala uma ou te fai.



Faamoemoega

la uunaia tamaiti taitoatasi ia avea ma se e faatupuina le filemu i le aiga.

Sauniuniga

1. Suesue ma le agaga tatalo le Mataio 5:1–12 (po o le 3 Nifae 12:1–12) ma le 7:1–5, 12 (po o le 3 Nifae 14:1–5, 12).
2. Ia faia se kopi lapoa o le ata lenei mo tamaiti taitoatasi i le vasega faapea foi ma oe (teu lelei lau ata e faaogaga i le lesona 26).

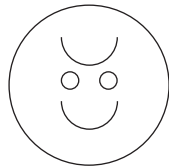

3. Afai e mafai, ia aumaia ni ata o ni aiga o lo o latou faia faatasi ni mea e maua ai le fiafia.
4. Tusi le faaupuga *Amuia e faatupuina le Filemu* i le pito i luga o se pepa mo tamaiti taitoatasi i le vasega.
5. Sauni e usu pe fai faatasi ma tamaiti upu o le pese “Ataata” (*Tusipese a Tamaiti* i. 269). O lo o i ai upu o lenei pese i tua o le tusi lesona.
6. O mea e manaomia:
 - a. O se Tusi Paia ma se Tusi a Mamona
 - e. Penitala po o penivali
 - i. Siata o le FMT (vaai i le lesona 1).
 - o. Ata 2–37, Lauga i Luga o le Mauga (Taga Ata o le Talalelei 212; 62166); ata 2–42, Fiafiaga Faaleaiga.
7. Fai ni sauniuniga e tatau ai mo ni gaoioiga e faamauoa ai e te manao e faaogaina.

**Faalautelega
Fautuaina
o le Lesona**

Tofi se tamaititi e faia le tatalo amata.

Afai na e uunaia tamaiti e faia se mea i le vaiaso, ia toe tulitatao nei pe na fai.

E Mafai Ona Fiafia Pe Faanoanoa Lagona I O Tatou Aiga

Gaoioiga e
faatosina mai ai

Ia tuuina atu i tamaiti taitoatasi se pepa o lo o tusi ai foliga o se tagata. Ia usu e tamaiti pe fai faatasi ma oe upu o le pese “Ataata”, ma ia liliu le ata i foliga faauu po o foliga fiafia pe a faaalua i upu.

Talanoaga la faaali atu le ata 2–42, Fiafiaga Faaleaiga, ma soo se ata na e aumaia o tagata o se aiga o lo o latou faia faatasi mea e fiafia i ai. Toe fai atu i tamaiti ina ia liliu a latou pepa i foliga ua latou manatu o lo o lagona e tagata.

- Aisea ua outou manatu ai o lo o lagona e nei tagata uma le fiafia?

la fai atu i tamaiti e liliu a latou pepa i foliga latou te manatu e lagona e tagata o le aiga pe afai latou te fefinauai ma tauaimisa.

- Aisea e avea ai le fefinauai ma le tauaimisa ma mea e faanoanoa ai tagata o le aiga?

Gaoioiga la liliu e tamaiti a latou pepa i foliga faanoanoa ma ia tau mai e tamaiti taitoatasi se mea e ono tupu ai le faanoanoa i se aiga. Ona liliu lea e tamaiti a latou pepa i foliga foliga fiafia ma faamatala mai mea e ono tupu ai le fiafia i o latou aiga.

- Pe sili ea ia te oe le fiafia o lou aiga po o le faanoanoa?

la ao uma ata o foliga ina ia le tosina ese ai mafaufau o tamaiti. la toe faafoi a latou ata i le faaiuga o le vasega ina ia mafai ona ave e tamaiti i o latou aiga.

Sa Aoaina I Tatou E Iesu Keriso Ina Ia Avea Ma Faatupu Filemu

Talanoaga Faaali atu le ata 2–37, Lauga i Luga o le Mauga, ma ia tau mai e tamaiti ia te oe le mea ua latou iloa e uiga i le ata. la faamatala atu sa alu ae Iesu Keriso i luga o se mauga ma aoao tagata e uiga i le tele o mea taua, e aofia ai ni auala e faatupuina ai i o tatou aiga le fiafia.

Faitau leotele le Mataio 5:9 (po o le 3 Nifae 12:9). la faamatala atu sa aoao e Iesu tagata ina ia avea ma ē faatupu le filemu. la fai faatasi mai e tamaiti le upu *faatupu filemu* faatasi ma oe.

- O le a le mea e tau o le faatupu filemu?

la faamatala atu o se tagata e faatupuina le filemu o se tagata lea e fesoasoani atu i isi ia maua le fiafia ae le o le ita. O le filemu o lona uiga o le le gaoia ma le fiafia, o lona uiga o se tagata e faatupuina le filemu na te avea le aiga ma se nofoaga filemu ma le fiafia.

la faamatala atu o le Tama Faalelagi ma Iesu Keriso o ni tagata faatupu filemu, ma e mafai foi ona avea i tatou ma faatupu filemu. Ua uma ona tau mai e Iesu ia i tatou le auala.

Faitau leotele le Mataio 7:12 (po o le 3 Nifae 14:12). Fesoasoani i tamaiti ina ia malamalama e tatau ona latou faia i isi e pei ona latou mananao e fai mai e isi tagata. Ona avea ai lea o i latou ma faatupu filemu ma o le a fesoasoani e aumaia ai le lagona fiafia i totonu o o tatou aiga.

Gaoioiga e faatino i taga Faamatala atu ni tulaga i tamaiti ma fesoasoani ina ia latou mafaufau ma faatinoina le auala e amio ai se tagata faatupu filemu i tulaga taitasi. Fesoasoani atu i tamaiti ina ia mafaufau i ni auala e mafai ai e tagata uma o lo o talanoaina i le tulaga ona maua le fiafia. Faaoga tulaga o lo o taua i lalo pe faatupuina ni a oe lava tulaga:

1. O lo o e vaavaai ma le filemu i se tusi ae sau lou tuafafine ma fao ese le tusi mai lou lima aua e manao e faitau ai.

- O le a le auala e te manao e fai mai e isi ia te oe?

- O le a lau mea e fai po o lau tala e fai pe afai o oe o se tagata e faatupuina le filemu?
2. Ua e alu atu i le umukuka ma aumai le kuki e sili ona e fiafia i ai. Ua tamoe atu lou uso po o lou tuagane i le fagu kuki, aumai le kuki e tasi sa i ai ma aia loa. Ua lagona e oe le le fiafia.
- O le a le auala e te manao e fai mai e isi ia te oe?
 - O le a le mea e te fai atu ai pe faia foi pe a fai o oe o se tagata e faatupuina le filemu?
3. O lo o e tusia ma lau uo ni ata. Ua ula mai o ia iā te oe ona ua e valiina se laau i le lanu viole. Ua tiga lou loto, ma ua e mafaufau i se pona e lau ai o ia.
- O le a le auala e te manao e fai mai e isi ia te oe?
 - O le a le mea e te fai atu ai pe faia foi pe afai o oe o se tagata e faatupuina le filemu?

Mau

Toe faitau pe ootoo atu le Mataio 7:12 (po o le 3 Nifae 14:12) mo le vasega

Siata o le FMT

Faaali atu le siata o le FMT. Ia tau atu i tamaiti afai latou te faia i isi le mea latou te mananao e fai mai i ai latou, o lona uiga o lo o mulimuli i latou ia Iesu Keriso ma filifili le mea sao. Ia outou fai faatasi ma tamaiti upu o le siata.

E Mafai Ona Avea I Tatou Uma Ma Faatupu Filemu

Tala

Faamatala atu le tala o lo o i lalo e uiga i ni tagata o ē faatupuina le filemu ia oe lava upu:

Ua fai atu se epikopo i nisi o tagata talavou e faamolemole fesoasoani mai ia te ia. Sa manao le Epikopo ia avea tagata talavou ma ni e faatupuina le filemu mo le tasi le masina i totonu o ō latou aiga peitai ia aua le tau atu i se isi le mea o lo o latou fai. Sa tau atu e le epikopo ia i latou ia agalelei ma ia manatunatu i isi ma ia avea ma ni faataitaiga lelei. Sa ia talosagaina i latou e fesoasoani i le taofia o feupuaiga ma ia sailia ni auala e faaalai ai le alofa mo tagata o ō latou aiga. Sa faatonuina ia tagata talavou ina ia toe foi mai i le epikopo i le tasi le masina ma tau mai po o le a le mea na tupu.

Sa toe feiloai i latou ina ua atoa le masina ma tau mai e i latou le mea na latou fai. Sa faapea mai tagata talavou uma sa avea o latou aiga ma ni nofoaga sili atu ona fiafia e nonofo ai ona o ā latou taumafaiga e avea ma e faatupuina le filemu. (Tagai i le Franklin D. Richards, i le Lipoti o le Konafesi, Oketopa 1974, itulau 153; po o le *Ensign*, Novema 1974, itulau 106).

Talanoaga

- O le a le mea na fai atu le epikopo i le autalavou latou te faia?
- O le a le mea na tupu ina ua latou faia lenei mea?
- Pe mafai faapefea ona avea oe ma se e faatupuina le filemu i totonu o lou lava aiga?

Gaoioiga tusiata

Tufa atu ni pepa i tamaiti taitoatasi ua uma ona e tusia ai le faaupuga *Amuia E Faatupuina le Filemu*. Faitau leotele upu o lo o i luga o le pepa ma ia fai mai faatasi e tamaiti. Ia tufa atu i tamaiti ni penitala po o ni peni vali ma fai atu ia te i latou e tusi ata o o latou aiga o lo o fiafia.

Ia uunaia tamaiti e tautau a latou ata i se mea o lo latou fale e faamanatu mai ai ia i latou ia avea ma e faatupuina le filemu.

Aotelega

Pese	Tufa atu ata o foliga o tagata ma ia toe usu pe fai faatasi upu o le pese “Ataata”. Ia faamanatu atu i tamaiti o le avea ma e faatupuina le filemu e mafai ona fesoasoani ia i latou i le faaliluiluina o mata faauu i mata fiafia.
Molimau	<p>Ia molimau atu e finagalo le Tama Faalelagi ma lesu Keriso ina ia avea i tatou ma e faatupuina le filemu. Faamanatu atu i tamaiti afai latou te taumafai ina ia avea ma e faatupuina le filemu i o latou aiga o le a sili atu ona avea i latou ma o latou aiga ma ni tagata fiafia.</p> <p>Ia uunaia tamaiti taitoatasi ina ia taumafai e avea ma se e faatupuina le filemu i o latou aiga i le faagasologa o le vaiaso a sau. Fai atu i tamaiti ina ia saunia e faamatala mai i le vasega i le vaiaso fou tulaga na latou oo i ai.</p> <p>Tofi se tamaititi e faia le tatalo faaiu. Ia fautuaina lē o le a tatalo e ole atu i le Tama Faalelagi e fesoasoani mai i tamaiti o le vasega ina ia avea ma e faatupuina le filemu i totonu o o tatou aiga.</p>

Gaoioiga e Faamaoaina Ai

Filifili mai i gaoioiga nei mea e talafeagai lelei mo tamaiti i lau vasega. E mafai ona e faaogaina i le taimi o le lesona po o le lesona faamanatu ma le aotelega. Mo nisi taitala faapoopo, vaai le “Taimi o le Vasega” i le “Fesoasoani mo Faiaoga”.

1. Faaali atu le ata 2–3, O lesu le Keriso po o se isi ata o lesu. Ia fai atu i tamaiti ia faataga faapea o le a afio mai lesu Keriso ma asiasi mai i o latou aiga. Ia fai atu ia i latou ia mafaufau e uiga i le fiafia o le a latou faalogoina i le asiasi mai o lesu ia te i latou.

- O le a se mea o le a e faia ina ia e saunia ai?
- O le a se mea e te faia pe a afio mai lesu?

Ia faia e tamaiti taga o nisi o mea latou te mananao e fai pe ana faapea e asiasi mai lesu i ai latou. Ia faamatala atu ana faapea e asiasi mai lesu i o latou aiga, o le a mananao i latou e taumafai malosi e avea ma se e faatupuina le filemu e ala i le tau mai, ia agalelei le tasi i le tasi, ma ia aua le tauaimisa. Ona maua ai lea e i latou le olioli i le maua o le lagona lelei e aumaia e lesu i o latou aiga.

Ia tau atu i tamaiti o se tasi o auala e mafai ai ona latou iloa le auala e avea ai ma se e faatupuina le filemu o le mafaufau lea e uiga i se auala latou te amio ai pe afai o le a afio mai lesu i lo latou aiga.

2. Usu pe faitau faatasi upu o le pese “O Se Aiga Fiafia” (*Tusipese a Tamaiti*, i. 198). O lo o i ai upu o lenei pese i tua o le tusi lesona.

Ia faamanatu atu i tamaiti pe a avea i latou ma tagata e faatupuina le filemu o le a fesoasoani i latou i le avea o o latou aiga ma ni aiga fiafia.

3. Usu pe faitau faatasi upu o le pese “Afai e te Fiafia” (*Tusipese a Tamaiti*, i. 266), ma ia suia le patipati o o outou lima i mea e fautua mai ai tamaiti o le vasega.

A e fiafia ma e iloa ia patipati
 A e fiafia ma e iloa ia patipati
 A e fiafia ma e iloa,
 O le a iloa i ou foliga
 A e fiafia ma e iloa ia patipati

4. Ina ia faaali atu i tamaiti e mafai ona latou pulea a latou mea e fai i mea e fai e isi, ia tutu ni tamaiti se toalua ia faafesagai. Ia faatonu le isi tamaititi ia taumafai e pupula sao (ia aua le faia se taga i ona mata) ao taumafai le isi tamaititi e faamata fiafia o ia, ata, pe faaalia foi nisi taga e mafai ona faia e ona mata. Ia tuu atu i tamaiti o e fia faia lea gaoioiga e faasolosolo mai e faataitai.

Fesoasoani atu i tamaiti e tatau ona latou taumafai e pulea a latou lava mea e fai pe a faia e se tasi se mea e ono aveesea ai i latou mai i le faatupuina o le filemu i le aiga. Mo se faataitaiga, pe a ēē mai se uso po o se tuafafine ia i latou atonu o le mea muamua latou te mafaufau i ai o le toe ēē atu lea, ae afai latou te taumafai ina ia avea ma e faatupuina le filemu, e mafai ona latou maua se auala sili ona lelei e tali atu ai.

O Iesu Keriso O Le Leoleo Mamoe Lelei

Lesona
23

Faamoemoega

Ia fesoasoani atu i tamaiti taitoatasi ina ia malamalama e taua tagata uma ia Iesu Keriso

Sauniuniga

1. Suesue ma le agaga tatalo le Luka 15:1–7 ma le loane 10:1–18
 2. Faapipii le ata 2–44, O Le Mamoe Na Se i se pepa malo, ona oti lea i ni vaega o se paso, ma ia mautinoa o le mamoe atoa o lo o i luga o le tasi fasi pepa o le paso. (Ia teu lelei nei fasi pepa o le paso e faaogaina i vasega o le lumanai). A o le i amataina le vasega, ia nana vaega o le paso faatasi ma le vaega o lo o i ai le ata o le mamoe i se mea e le faigofie ona maua ai i totonu o le potuaoga.
 3. I le faaogaina o le ata o lo o i le faaiuga o le lesona ia faia se kopi po o se ata lolomi o se tamai mamoe mo tamaiti taitoatasi o lo o i le vasega, ia aofia ai ma oe. Tusi le igoa o le tamaitiiti i luga o le ata o le tamai mamoe.
 4. O mea e manaomia:
 - a. O se Tusi Paia
 - e. Ata 2–43, o se leoleo mamoe
 5. Fai ni sauniuniga e tatau ai mo ni gaoioiga e faamauoa ai e te manao e faaogaina.
-

Faalautelega Fautuaina o le Lesona

Tofi se tamaitiiti e faia le tatalo amata.

Afai na e uunaia tamaiti e faia se mea i le vaiaso, ia toe tulitatao nei pe na fai. Atonu e te manao e faamatala mai e tamaiti tulaga na latou oo i ai a o taumafai ia avea ma e faatupuina le filemu i o latou aiga.

E Tausia Lelei E Leoleo Mamoe A Latou Mamoe

Gaoioiga e faatosina mai ai

Faali atu le ata 2–43, O le Leoleo Mamoe

- O ai lenei tagata?

Ia faamatala atu o le tagata o lo o i le ata o se leoleo mamoe, e pei lava o i latou na ola i le taimi na i ai Iesu Keriso i le lalolagi.

- O le a lona ofu ia e fai?

Ia faasino atu i ai le ofu o le leoleo mamoe. Ia faamatala atu o lenei ofu, ua gaosia mai i pau mamoe po o le fulufulu mamoe, e puipuia le leoleo mamoe mai le vevela o le la i le toafa faapea ma po malulu. O le mea o lo o ufiufi ai lona ulu e puipuia ai foi o ia mai le la. E alu le leoleo mamoe ma ave se mea e tuu ai vai po o se laau ua taua o le tootoo.

- O le a le mea e fai e se leoleo mamoe?

la faamatala atu e leoleo e le leoleo mamoe ana mamoe. E iloa e mamoe le leo o le leoleo mamoe, ma e mulimuli atu i latou i le mea na te taitai atu i ai. la faamalamalama atu e le tulituli maia e le leoleo mamoe ana mamoe mai tua. E savali o ia i luma o i latou e faasino atu ai ia i latou le mea e o atu i ai. E taitaiina e le leoleo mamoe ana mamoe i le mea o lo o olaola ai le mutia ma o iina e maua ai le mutia lelei e aai ai. E taitai atu foi e ia i latou i le mea o i ai le vai. Pe a oo mai le po, na te taitaiina atu i latou i le mea o i ai le pa mamoe, o se vaega lea ua fai ai le pa po o se pa uaea po o se ana e saogalemu ai mamoe mai manu feai atoa ma e gaioi. E tu le leoleo mamoe i le leoleoina o ana mamoe i le faitotoa e tau atu i le pa ma e puipuia e ia ana mamoe. E faitau e le leoleo mamoe ana mamoe ina ia mautinoa e leai se mamoe e tasi e se ese.

E Taua Tamai Mamoe Taitasi I Lona Leoleo Mamoe

Tala

la faamatala atu o leoleo mamoe uma, e tusa lava po o leoleo mamoe i le taimi o lesu po o aso nei, latou te leoleoina ma puipuia a latou mamoe. la faamatala atu le tala o lo o i lalo ia oe lava upu:

Sa nonofo Keli ma Simi i se faatoaga. Sa tausia e lo latou aiga se lafu mamoe, ma sa i ai foi ia Keli ma Simi a laua lava lafu laiti o tamai mamoe. La te leoleo lelei a laua tamai mamoe. Sa avea i laua ma leoleo mamoe lelei.

Sa oo mai se afa tele i se tasi po. Sa oo ina pau ai se vaega o le pa sa tuu ai e Keli ma Simi a la tamai mamoe. Sa fefefe tamai mamoe i le papa o faititili, ma sa sosola ese ai i latou uma mai le pa. Ina ua oo mai le po, sa taufetuli atu i fafo Keli ma Simi e vaai a la tamai mamoe, peitai sa le maua ia tamai mamoe i se mea. Sa popole Keli ma Simi. Sa amata ona mulimuli i laua i tulaga tamai mamoe i le eleele susu. Sa le pine ae maua e Keli ma Simi tamai mamoe uma ae vagana ai se tasi o a la tamai mamoe.

- O le a sou manatu i le mea na faia e Keli ma Simi?

Sa tulituli e Keli ma Simi a la tamai mamoe i totonu o le pa ma sa o atu i laua ma saili mo le tasi na leiloa. Sa la iloa atu isi tulaga o tamai mamoe sa agai atu i se tasi itu e ese mai le mea na agai atu i ai isi tulaga mamoe. Sa mulimuli i laua i nei tulaga mamoe.

Sa oo ina maua e Keli ma Simi le tamai mamoe. Sa mau lona vae i se tasi o pu, ma sa vaivai ma le lava. Sa ave atu ma le faaeteete e i laua lea tamai mamoe i lo laua aiga, ma sa taofi e Simi ao faamama e Keli nai mafoefoe sa i ai i lona vae. Sa matua fiafia Keli ma Simi ina ua la mauaina uma a la tamai mamoe.

- Aisea na faaauau ai pea e Keli ma Simi le la sailiga mo le tamai mamoe mulimuli ina ua mavae ona la maua isi mamoe uma?

Gaioiga o le Paso

Tuu vaega o le paso na e saunia i luga o le fola po o le tuu foi i luga o se laulau, ma ia fesoasoani atu i tamaiti i le tuu faatasia o vaega o le paso.

Ina ua iloa atu e tamaiti e i ai se vaega e tasi e lē o i ai, ia faamalamalama atu o le vaega e le o i ai o lo o tusia ai se ata o se mamoe.

- O le a le mea e faia e se leoleo mamoe lelei pe a leiloa se mamoe?

Tala mai
Tusitusiga Paia

la faaali atu se Tusi Paia ma tau atu i tamaiti o lo o tau mai i ai tatou e lesu Keriso i le Tusi Paia le mea e fai e se leoleo mamoe lelei pe a leiloa se mamoe e tasi. la faamatala atu ao i ai lesu i le lalolagi sa masani ona ia aoaoina tagata e ala i le faamatalaina o tala. O se tasi o ana tala sa faatatau lea i se leoleo mamoe ma lana mamoe na se. Faitau leotele le Luka 15:4.

Gaoioiga
faatino i taga

- O le a le mea o lo o fai mai ai le Tusi Paia e tatau ona faia e se leoleo mamoe?

la fai atu i tamaiti e faataga faapea o i latou o ni leoleo mamoe. la faataga faataitai ona fai e latou se ofu o se leoleo mamoe ma ia ave se tootoo, ona saili lea e i latou le vaega o le paso o lo o tusia ai le ata o le mamoe ua leiloa. Pe a oo ina maua le vaega o le paso, ia faafetai atu i leoleo mamoe uma ma faapotopoto mai i latou mo le faamaeaina o le paso.

Fesili atu i tamaiti po o le a se lagona sa latou maua ina ua latou maua le vaega na leiloa.

Mau

la faamatala atu le lagona sa oo i le leoleo mamoe ina ua maua e ia lana mamoe e pei ona sa ia faamatalaina i le Luka 15:5–6. Faatusatusa le mea na faia e tamaiti ma le mea na fetalai mai ai Iesu o le a lagona e se leoleo mamoe lelei na faia.

O Iesu Keriso O Le Leoleo Mamoe Lelei Ao Tatou O Ana Mamoe

Talanoaga o le Mau Faitau leotele le loane 10:14

- O ai le leoleo mamoe lelei o lo o taua i lenei mau?

la faamatala atu o upu o lo o faamatalaina i le mau o upu ia a Iesu Keriso. O ia o le Leoleo Mamoe Lelei.

- O ai mamoe i le lafu a Iesu? (la faamatala atu o le lafu e pei ona taua iinei o lona uiga o se vaega o mamoe).

Fesoasoani atu i tamaiti ina ia malamalama o i latou o nisi o mamoe o le lafu a Iesu. la faamatala atu o lo o faatusatusa e le Faaola ia lava o se leoleo mamoe ona e alofa o ia ma leoleo ia i tatou taitoatasi e pei ona leoleoina e se leoleo mamoe ana mamoe. E finagalo o la ia saogalemu ma fiafia i tatou uma taitoatasi. E pei lava ona iloa e se leoleo mamoe ana mamoe taitasi, e faapena foi ona silafia lelei e Iesu i tatou taitoatasi. E taua i tatou uma ia te ia.

Gaoioiga

Faaali atu tamai mamoe na oti mai pepa faatasi ma igoa o tamaiti o lo o tusia ai. la faaali atu se tamai mamoe ma faapea atu. “(Tau le igoa o le tamaititi) o se tasi o tamai mamoe i le lafu a Iesu”. Ona tuu lea o le tamai mamoe i luga o se laulau po o le fola o le fale. la faaauau pea lenei gaoioiga seia oo ina e taua tagata uma, e aofia ai ma oe. A e tau atu i le igoa o se tamaititi e le o auai, ia fai atu i se mea e pei o lenei: “(tau le igoa o le tamaititi) o se tasi tamai mamoe i le lafu a Iesu, ma o lo o silafia e Iesu e le o faatasi mai o ia i le Peraimeri i le aso. E finagalo o ia i ana tamai mamoe uma ina ia i ai iinei.”

A maea lenei gaoioiga, ia tago i tamai mamoe uma ma ia faitau faatasi e tamaiti ia tamai mamoe. la faamalamalama atu o le aofai lenei o tamaiti e tatau ona faatasi mai i le vasega po o le aofai o tamai mamoe e tatau ona i ai i le lotoa. Faatusatusa lenei numera ma le numera o tamaiti ua faatasi mai i lau vasega i le aso nei. la tau atu i tamaiti ua e faamoemoe o le a latou o mai uma i vaiaso uma sei vagana ua mamai i latou pe malaga atu i se isi mea aua e te manao e fesoasoani atu i le leoleoina o i latou ma aoaoina i latou. Faamamafa atu le taua ia Iesu o le o mai uma o ana tamai mamoe i le Peraimeri.

la fautua atu ina ia avea tamaiti ma leoleo mamoe ma saili mamoe ua se - o tamaiti ia e le o faatasi mai i le Peraimeri i le aso nei - na fesoasoani i le toe taitaiina mai o i latou ina ia toe foi mai i le Peraimeri.

Aotelega

Molimau

Ia tuuina atu lau molimau e taua tamaiti taitoatasi ia Iesu Keriso ma e alofa Iesu ma leoleoina i latou taitoatasi.

Tufa atu i tamaiti tamai mamoe o lo o tusi ai i luga o latou igoa. Ia uunaiina tamaiti ina ia ave a latou mamoe i le fale ma faamatala atu mea na latou aoaoina e uiga i leoleo mamoe ma le Leoleo Mamoe Lelei i o tatou aiga.

Tofi se tamaititi e faia le tatalo faaii.

Gaoioiga e Faamauoaina Ai

Filifili mai i gaoioiga nei mea e talafeagai lelei mo tamaiti i lau vasega. E mafai ona e faaaogaina i le taimi o le lesona po o le lesona faamanatu ma le aotelega. Mo nisi taiala faaopopo, vaai le “Taimi o le Vasega” i le “Fesoasoani mo Faiaoga”.

1. Ia tusia e tamaiti se faamatalaga pe tusia se ata e tuuina atu i se tamaititi e le i auai mai i le Peraimeri i le aso nei. E mafai ona faapea atu ai, “na matou misia lava oe i le Peraimeri” po o le “sau tatou faatasi i le Peraimeri”.

2. Ia vali e tamaiti a latou tamai mamoe po o le faapipii o nai taaiga vulu laiti i tino o mamoe ina ia pei ai o ni fulufulu mamoe.

3. Ia fesoasoani atu i tamaiti i le faiga o le gaoioiga i le solo o lo o i lalo:

E Alofa Iesu i Tamaiti Uma Lava.

E alofa Iesu i tamaiti uma lava (*ia faaloloa lima*)

O tamaiti laiti laiti lava (*faaaoga le lima e faaali atu ai le maualuga o le tamaititi e gata i le tuli*)

O le pepe i le moega pepe (*ia faia se moega pepe i ou lima*)

O i latou ua matutua ma uumī (*sisii lima i luga ae o le ulu*).

(From Finger Fun for Little Folk by Thea Cannon. © 1949 by the Standard Publishing Company, Cincinnati, Ohio. Used by permission.)

4. Usu pe fai faatasi upu o le pese “E Alofa Iesu I Tamaiti” (*Tusipese a Tamaiti*, i. 59) po o le “Le Alofa o lou Faaola” (*Tusipse a Tamaiti*, i. 74). O lo o i ai upu o lenei pese i tua o le tusi lesona.

5. Ia usu pe faitau faatasi upu o le fuaiupu muamua o le pese “Pele i le Leoleo Mamoe” (Viiga, numera 135).

Pele i le leoleo mamoe

O ana mamoe uma

Alofa la i ai latou

Sili i auro ma ario

Ua pele ia te la

Ana mamoe ua se

Na te saili i mauga

Ma vailoloto tele

Ua se latou i le toafa

Vaivai ma fia aai

Ua vave atu o la

E toe aumai i latou

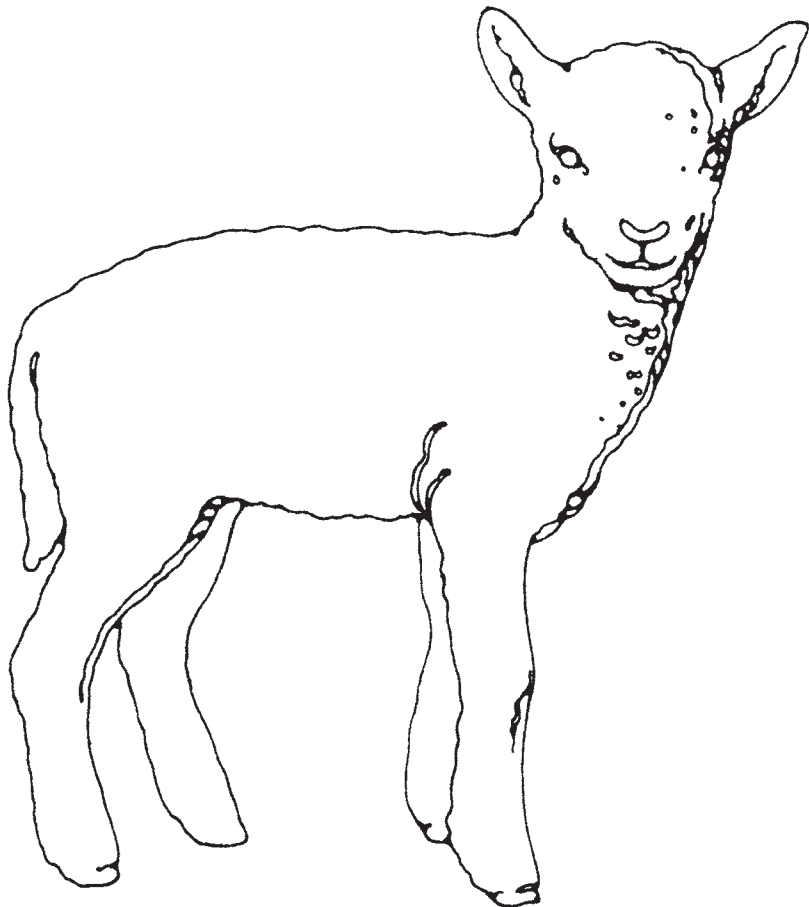
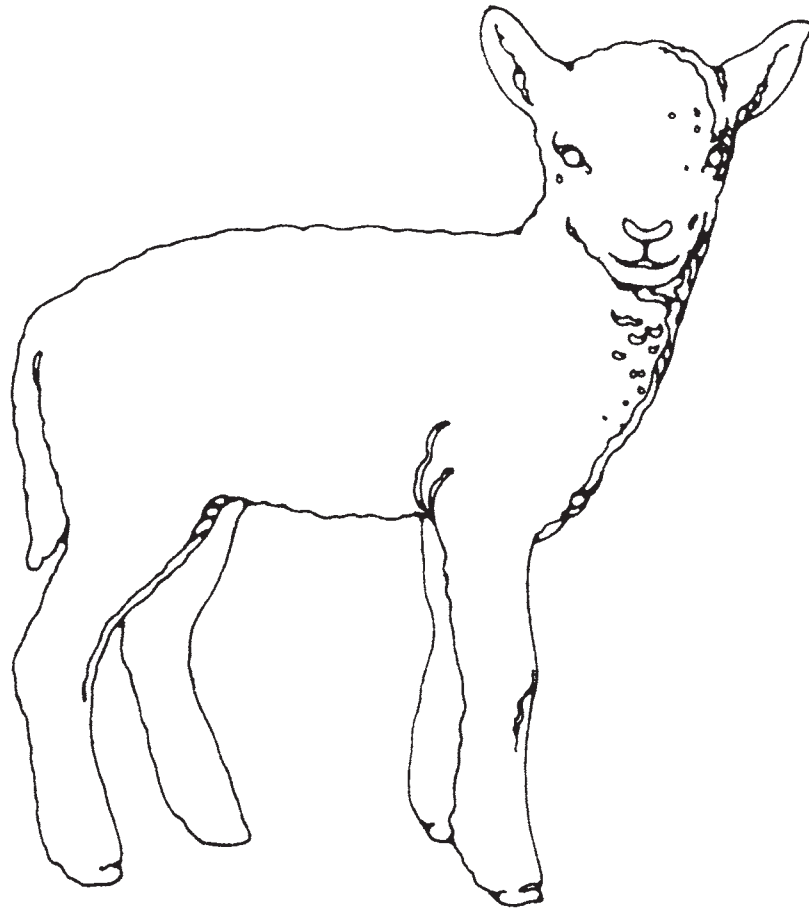

E Mafai Ona Ou Faaalia Le Agaga Faafetai

Faamoemoega la uunai tamaiti taitoatasi ina ia lagona ma faaalua le agaga faafetai i le Tama Faalelagi

- Sauniuniga**
1. Suesue ma le agaga tatalo le Luka 17:11–19 ma le 1 Tesalonia 5:18.
 2. Sauni e usu pe faitau ia upu o le pese “Tamaiti i le Lalolagi Atoa” (*Tusipese a Tamaiti*, itulau 16).
 3. O mea e manaomia:
 - a. O se Tusi Paia
 - e. O se ipu faiu laititi, o se sipuni lapoa, o se mea e tuu ai vai, ma se falai poo se ipu mafolafola e lava lona tele e tuu ai le ipu faiu ma le mea e tuu ai vai.
 - i. penivali ma se pepa mo tamaiti taitoatasi
 - o. laupapa, penisina, ma le solo.
 - u. ata 2–45, O Lepela e Toasefulu (Taga Ata o le Talalelei 221:62150).
 4. Fai sauniuniga e tatau ai mo ni gaioga e faamauoa ai e te manao e faaogaina.
-

**Faalautelega
Fautuaina
o le Lesona**

Tofi se tamaititi e faia le tatalo amata.

Afai na e uunaia tamaiti e faia se mea i le vaiaso, ia toe tulitatao nei pe na fai.

Ua Tuuina Mai I Ai Tatou Le Tele O Faamanuiaga

Gaioiga e faatosina mai ai

Faaali atu le ipu faiu e le o i ai se mea, le sipuni, ma le mea e tuu ai vai. Ia fai atu i tamaiti e mafaufau e uiga i le tele o faamanuiaga ua tuuina mai e le Tama Faalelagi ia i latou, ma ia faamatala atu o taimi uma latou te tau mai ai se faamanuiaga e mafai ona latou asuina se sipuni e tumu i vai mai le mea e tuu ai vai ma sasaa i totonu o le ipu faiu.

Tuu le ipu faiu ma le mea e tuu ai vai i totonu o le falai po o se ipu mafolafola e tali ai vai e masaasaa, ma ia tuu le falai po o le ipu mafolafola i luga o se mea mafolafola e pei o le laulau po o le fola o le fale. Atonu e te manao e faaoga fesili o lo o i lalo e fesoasoani i tamaiti e mafaufau ai e uiga i faamanuiaga ua latou maua:

- O a nisi o mea matagofie ua tuuina mai e le Tama Faalelagi ia i tatou?
- O a nisi o tagata faapitoa ua ia faamanuiaina ai i tatou?
- O a ni mea e mafai ona faia e o tatou tino matagofie?

Ia auu mai tamaiti e tau mai faamanuiaga ma asu mai se sipuni e tumu i ni vai ma sasaa i le ipu faiu seia oo ina tumu le ipu faiu ma masaa i lalo. Ia faamatala atu e alofa lo tatou Tama Faalelagi ia i tatou ma ua ia tuuina mai ia te i tatou le tele o faamanuiaga. Pe a tatou mafaufau i nei faamanuiaga, o lona uiga ua tatou faatumuina o tatou loto i le faafetai ma faatumuina i le alofa i le Tama Faalelagi. Ua tuuina mai e le Tama Faalelagi ia i tatou le anoano o faamanuiaga ma o le mea lea e mafai ai ona faatumulia i tatou i le alofa, e pei lava o le ipu faiu na masaa ai vai.

E Tatau Ona Tatou Lagona Ma Faaalia Le Agaga Faafetai

Tala ma le talanoaga Faamatala atu le tala o lo o i lalo ia oe lava upu:

Ina ua latalata mai le aso fanau o Lora, sa manao le tina matua o Lora e saunia se meaalofo faapitoa mo ia. E ui lava ina sa faasolo ina vaivai le vaai a Tina matua ma faigata ia te ia ona toe suisui, sa manao o ia e fai se pepe taalo i ni laulu ua uma ona fili, ma ni mata e sui lima, ma se ofu matagofie e faia i le ie leise. I le aso fanau o Lora, sa afifi e tina matua le pepe taalo ma alu atu e ave ia Lora.

Tau atu i tamaiti o le a e faamatalaina atu ia i latou ni taunuuga eseese se lua o le tala. Fai i ai e faalogologo lelei ma filifili po o le fea taunuuga e sili ona lelei.

Taunuuga 1

Sa tumu Lora i le fiafia i lona aso fanau faapea ma ana meaalofo. Sa vave ona tatala e ia ia meaalofo uma. Ina ua oo lana faasologa i le meaalofo a tina matua, sa tatala e ia le affi, tilotilo i le pepe taalo mo na o sina minute ona tago lea togi i lalo le pepe taalo ae aapa atu e aumai le isi meaalofo.

- E te manatu na manao Lora i le pepe taalo?
- Mata o le a se lagona na oo i le tina matua o Lora?

Taunuuga 2

Sa fiafia Lora i lona aso fanau faapea ma ana meaalofo, ma sa tatala e ia ma le faaeteete meaalofo taitasi. Ao tatala e ia le affi mai lona tina matua, sa oo mai se lagona fiafia ia te ia. Sa tago o ia ma le faaeteete i le lauulu ua uma ona fili o le pepe taalo, mata e sui lima, ma le ofu e gaosia i se ie leise. Ona momoe atu loa lea o ia ia tina matua ma fusi mau mai o ia. "Faafetai lava, tina matua," o lana musumususu atu lea.

- E te manatu sa fiafia Lora i le pepe taalo?
- O le a se lagona e te manatu na oo i le tina matua o Lora?
- O le fea taunuuga na faaalua ai e Lora le alofa mo lona tina matua atoa ma le agaga faafetai i le tele o itula na faaalua e lona tina matua i le faiga o le pepe taalo?

Talanoaga

Tusi le upu o le *agaga faafetai* i luga o le laupapa ma ia fai faatasi mai ma tamaiti. Ia faamatala atu o le agaga faafetai o se lagona lea o le faafetai atu. Afai o le a tatou faafetai mo se mea ua faia e se tasi mo tatou pe tuuina mai mo i tatou, e tatau ona tatou faaalua lo tatou agaga faafetai.

- Pe na faapefea ona faaalua e Lora lona agaga faafetai mo le pepe taalo i le taunuuga lona lua o le tala?

Ia faamatala atu pe a fai tatou te lagona ma faaalua le agaga faafetai, e maua e i tatou le fiafia, ma faapea foi ona maua le fiafia e le tagata na tatou faafetai i ai. Ia talanoaina lagona o le alofa ma le fiafia sa faaalua e Lora ma lona tina matua ona sa lagona e Lora ma faaalua le agaga faafetai.

Tala mai Tusitusiga
Paia ma le talanoaga

Faali atu le ata 2–45, O Lepela e Toasefulu, ma ia faamatala atu le tala o lo o maua i le Luka 17:11–19. Ia faamatala atu o le lepela o se faamai lea o le pau o le tino na te faaleagaina vaega o le tino. Sa fefefe tagata i tagata e maua i le lepela aua sa latou manatu o le a pisia ai i latou i le mai lepela, o le mea lea sa nonofo ese ai tagata lepela mai o latou aiga ma a latou uo.

Ia faamamafa atu ina ua faia e Lepela le mea na faatonuina i latou e lesu Keriso e fai, sa faamaloloina i latou mai o latou lepela. Sa mafai ona toe faatasia i latou ma o latou aiga faapea ma uo.

- O le a se lagona e oo ia te oe pe ana o oe lea na faia i ai e lesu lea vavega tele? la faalogologo tamaiti ao e faitauina atu leotele le Luka 17:15–17 ina ia iloa ai pe na faapefea ona faaalua e Lepela lo latou agaga faafetai.

- E toafia lepela na faamaloloina?

la faaali mai e tamaiti o latou tamatamailima e sefulu.

- E toafia lepela na toe foi mai e faafetai ia lesu?

la faamoe e tamaiti tamatamailima e iva. la faamamafa atu e na o le toatasi mai le toasefulu na faaalua lona agaga faafetai ia lesu mo lenei vavega ofoofogia.

- O le a le pogai ua e manatu ai e na o le toatasi le tagata na toe foi mai ma faafetai atu ia lesu?

E Mafai Ona Tatou Faafetai Atu i le Tama Faalelagi Ia Tatou Tatalo

Talanoaina o le mau Faitau leotele i tamaiti le 1 Tesalonia 5:18.

- O le a le mea o lo o tau mai i lenei mau e tatau ona tatou fai?

la faamanatu atu i tamaiti ua tuuina mai e le Tama Faalelagi ia i tatou taitoatasi le tele o faamanuiaga. E fiafia o ia pe a tatou faafetai atu ia te ia mo o tatou faamanuiaga.

- Pe faapefea ona tatou faafetai atu i le Tama Faalelagi ona o le tele o faamanuiaga ua ia tuuina mai ia i tatou?

Pese Usu pe fai faatasi upu o le pese “Tamaiti i le La lolagi Atoa”.

O tamaiti uma o le lalolagi
Faafetai i le Tama oi le Lagi
E taitasi i lona lava ala
Faafetai i lana lava gagana
Gracias, Malo, Wirdantendir
O leo malie e lagona
Faafetai, Faafetai
Matou te faafetai ia te Oe
E faafofoga mai la
E malamalama
E silafia e Tama
E alofa, alofa, ia i latou

Talanoaga • O a taimi tatou te tatalo ai?

la talanoaina ni taimi eseese tatou te tatalo ai atoa ma mea e mafai ona tatou faafetai atu ai i le Tama Faalelagi i tatalo taitasi. Mo se faataitaiga, afai tatou te tatalo a o le i faia meaai, e mafai ona tatou faafetai atu i le Tama Faalelagi ona o le tuuina mai o meaai tatou te aai ai. la faamamafa atu le taua o le manatua e faafetai i le Tama Faalelagi ia tatou tatalo.

E Mafai On Tatou Faaalua Lo Tatou Agaga Faafetai E Ala Ia Tatou Mea E Fai

Gaoioga ma le talanoaga la faamatala atu e mafai foi ona tatou faaalua lo tatou agaga faafetai e ala ia tatou mea e fai. Pe a tatou usiusitai i poloaiga e faia mea ua fetalai mai ai le Tama

Faalelagi ia i tatou e fai, o lona uiga ua tatou faaalua tatou te alolofa i le Tama Faalelagi ma maua le agaga faafetai mo mea ua ia tuuina mai mo i tatou.

Faamatala atu nisi o tulaga e faaalua ai e se tagata le agaga faafetai e ala i mea na te fai. Ia fai atu i tamaiti e tau mai ia te oe pe mafai faapefea e tagata taitoatasi ona faaalua le agaga faafetai e ala i le usiusitai i le Tama Faalelagi. Faaoga tulaga o lo o i lalo pe fatu foi ni a oe lava tulaga:

1. O Mele o le ulumatua i lona aiga. E i ai ona tuagane laiti e toalua ma ona uso laiti e toalua. O lo o tumu lona loto i le faafetai ona o lona aiga.
 - E mafai faapefea e Mele ona faaalua i le Tama Faalelagi o lo o tumu o ia i le faafetai mo lona aiga? (E ala i le faaalua o le alofa ma le agalelei atu i tagata taitoatasi o lona aiga).
2. Sa faia e loane feau mo lona tuaoi e sue ai sana tupe. O lo o tumu o ia i le faafetai ona sa fesoasoani mai le Tama Faalelagi ia te ia ina ia maua sana galuega.
 - E mafai faapefea e loane ona faaalua lona agaga faafetai i le Tama Faalelagi? (E ala i le totogiina o le sefuluai i le tupe na te maua).
3. E fiafia Kim e taalo soka. O lo o tumu lea tamaiti i le faafetai ina ua tuuina mai e le Tama Faalelagi ia te ia se tino malosia, ma le maloloina lelei.
 - O le a le mea e mafai ona fai e Kim e faaalua ai i le Tama Faalelagi lona agaga faafetai mo lona tino. (Usiusitai i le Upu o le Poto, ai meaai lelei ma vaai lelei lona tino).
4. Sa aoaoina e faifeautalai le aiga o Li i le talalelei, ma sa papatisoina le aiga. O lo o tumu Li i le faafetai mo faifeautalai.
 - O le a se mea e mafai ona faia e Li e faaalua ai lona agaga faafetai? (Ia saunia e faia se misiona pe a matua).
5. E naunau lava Ana i le oo mai o le Aso Sa. E fiafia tele o ia e alu atu i le Peraimeri. O lo o tumu lona loto i le faafetai mo le Ekalesia.
 - O le a le mea e mafai ona fai e Ana e faaalua ai i le Tama Faalelagi le tumu o lona loto i le faafetai? (Auai i ana sauniga uma; ia faaloalo i le lotu).

Aotelega

Gaoioiga tusi ata

Tufa atu i tamaiti pepa ma penivali ma ia tusia e i latou ni ata o mea o lo o tumu ai o latou loto i le faafetai. Ia valaaulia tamaiti ina ia faamatala atu i isi tagata o le vasega ata na latou tusia.

Molimau

Tau atu i tamaiti le tumu o lou loto i le faafetai i le avefa ma o latou faiaoga. Ia faamatala atu le auala e te faaalua ai i le Tama Faalelagi lou agaga faafetai mo lena faamanuiaga. Ia molimau atu ua tuuina mai e le Tama Faalelagi ia i tatou le tele o faamanuiaga ma e fiafia o ia pe a lagona e i tatou le agaga faafetai ma faafetai atu ia te ia mo faamanuiaga ua tatou maua.

Ia uunaia tamaiti ina ia manatua e faafetai atu i le Tama Faalelagi mo faamanuiaga ua latou maua e ala ia latou tatalo ma mea latou te faia i le faagasologa o le vaiaso a sau.

Ao sauniuni atu tamaiti mo le tatalo faai, ia fesili atu i tamaiti po o a mea e mafai ona latou faafetai atu ai i le Tama Faalelagi i le tatalo a le vasega. Tofi se tamaiti e faia le tatalo faai.

**Gaoioiga e
Faamauoaina Ai**

Filifili mai i gaoioiga nei mea e talafeagai lelei mo tamaiti i lau vasega. E mafai ona e faaaogaina i le taimi o le lesona po o le lesona faamanatu ma le aotelega. Mo nisi taiala faaopoopo, vaai le “Taimi o le Vasega” i le “Fesoasoani mo Faiaoga.”

1. Fesili atu i tamaiti e tau mai po o a manu e sili ona fiafia i ai, laau aina, ma fualaau aina. Ia faamamafa atu sa fuafuaina e le Tama Faalelagi ae foafoaina e Iesu Keriso nei mea uma mo i tatou. E tatau ona tatou manatua ia faaalua lo tatou agaga faafetai mo nei mea.
2. Faaali atu ni ata o manu vaefa. Ia talanoaina le tausiga e manaomia e manu vaefa, e pei o le vai, meaai, teuteuina o le tino, ma le alofa. Ia faamatala atu o le tausiga lelei o manu vaefa ma isi fuafuaga e faaali atu ai i le Tama Faalelagi o lo o ia i tatou le agaga faafetai mo ia mea.
3. Afai e mafai ona maua, faaali atu le vaega “Faaaloalo mo le Atua ma Foafoaga” i le *Vitio Faaopoopo 2 o Afiati Faaleaiga (53277)*. Ia faamamafa atu sa fuafuaina e le Tama Faalelagi ma sa foafoaina e Iesu Keriso mea uma tatou te manaomia ina ia ola ai ma maua le fiafia. E tatau ona tatou faailoa atu i ai laua le tumu o i tatou i le faafetai mo faamanuiaga ua tatou maua.
4. Usu pe fai faatasi upu o le pese “Faafetai Lo Tatou Tama” (*Tusipese a Tamaiti*, i. 20). “E Mafai E Se Tamaitiiti Pei O Au?” (*Tusipese a Tamaiti*, i. 9) po o le “Ou Te Faafetai Ia Te Oe, Le Tama e” (*Tusipese a Tamaiti*, i. 7). O upu o le pese “Ou Te Faafetai Ia Te Oe, Le Tama e” o lo o i tua o le tusi lesona.

Tau atu i tamaiti e mafai foi ona tatou faafetai i le Tama Faalelagi e ala i le usuina o pese. Ia faamatala atu o pese o viiga i le Tama Faalelagi ua le ese lava lea ma tatalo (tagai MFF 25:12).

Faafetai Lo Tatou Tama

Ia tatou faafetai, i le Tama
Mo mea uma ua ia foi mai.

Mata ma taliga, lima ma vae,
Ofu e oofu ai faapea ma meaai.

Tama, tina, pepe laititi,
Tama o i le lagi ua na foi mai.

Ia tatou faafetai, i le Tama,
Mo mea uma ua ia foi mai.

E Mafai E Se Tamaitiiti Pei O Au
Pe mafai e au nei,

Ona faafetai i le Tama?

Ioe, ia faamaoni ai,
Onosai i au mea e fai,
Alofa i le Alii
Fai ma lou loto i ai;
Tama e, faafetai!
Tama e, faafetai!
Faafetai Tama e oi luga!

Ia Manatua e te Fai Atu “Faafetai”

Lesona
25

Faamoemoega la uunaia tamaiti taitoatasi ina ia manatua e faafetai atu i isi mo galuega agalelei ma le alofa.

Sauniuniga 1. Suesue ma le agaga tatalo le Luka 17:11–19 ma le Mataupu Faavae ma Feagaiga 78:19.
2. la saunia ni nai upu faafetai e pei ona faaalua:

Faafetai lava. Ua ou fiafia ina ua avea oe ma ou Faiaoga

Alofa,

Repeka

3. O mea e manaomia:
- O se Tusi Paia ma se Mataupu Faavae ma Feagaiga
 - Penitala po o penivali ma se pepa mo tamaiti taitoatasi
 - Laupapa, penisina, ma se solo
 - Ata 2–45, O Lepela e Toasefulu (Taga Ata o le Talalelei 221:62150).
4. Fai ni sauniuniga e tatau ai mo ni gaiogiga e faamauoa ai e te manao e faaaogaina.

Faaaliga: la faia se taumafaiga faapitoa i le faagasologa o lenei lesona e faapea atu ai “Faafetai” i tamaiti pe a tatau ai.

Faalautelega Fautuaina o le Lesona

Tofi se tamaititi e faia le tatalo amata.

Afai na e uunaia tamaiti e faia se mea i le vaiaso, ia toe tulitatao nei pe na fai.

E Mafai Ona Tatou Faaogaina Upu Faapitoa E Lua

Gaioigiga e faatosina mai ai

Tau atu i tamaiti e i ai se upu faapitoa ua e manao e tau atu ia i latou uma. O lenei upu faapitoa e mafai ona faaaogaina e tagata uma, peitai e le o lava lona faaaogaina. Ia musumusu atu “Faafetai lava” i se tasi o tamaiti, ma ia faatonuina o ia e musumusu atu “Faafetai lava” i se isi tamaitiiti ia faaaauau pea seia uma tamaiti ona faalogo i le upu. Ia tu i luga le tamaitiiti mulimuli ma tau leotele le upu.

- O le a le taimi tatou te fai atu ai “Faafetai”?

Ia faamatala atu tatou te mananao uma lava i isi e faia ni mea agalelei mo i tatou, peitai o nisi taimi e galo ia i tatou ona faafetai atu ia i latou ia.

Tala mai
Tusitusiga Paia

Faaali atu le ata 2–45, O Lepela e Toasefulu, ma fai atu i tamaiti e tau mai ia te oe le mea latou te manatua e uiga i le ata mai le lesona ua mavae. Atonu e te manao ia faatino i taga e tamaiti le tala e uiga i lepela e toasefulu (tagai i le Luka 17:11–19).

Vaai i le ata, ma tusi lou lima i le lepela o le o lo o faafetai atu ia Keriso.

- Aisea na toe sau ai lenei tagata ia Iesu?
- O le a le mea na fai e isi tagata?

Ia faamanatu atu i tamaiti na faamalolo e Iesu Keriso lepela uma e toasefulu, ae na o le tasi na manatua e faafetai atu ia te ia. Atonu sa fiafia Iesu ona sa manatua e le tagata e toatasi, ae faanoanoa foi ona o isi tagata sa latou le manatua.

Talanoaga

- O a mea e tataua ona tatou faafetai atu ai i le Tama Faalelagi ma Iesu Keriso?
- O ai nisi tagata e mafai ona tatou faafetai atu i ai? (O o tatou aiga, faiaoga, uo, ma soo se tasi e agalelei mo i tatou).

E Mafai Ona Tatou Faafetai Atu I Isi

Tala ma le talanoaga

Ia faamatala atu le tala lenei ia oe lava upu, ma ia faaoga ni nai ata tusitusia faigofie e tusia i luga o le laupapa (e pei o se ofe fagota, o se ia, ma se keke):

E fiafia lava Kalosi i tolauapiga ma faiga faiva ma sa fiafia tele e faaaluina Aso Toonai uma e fagota ai i luga ae o auvai o se vaiata sa latalata ane. Peitai ina ua maliu lona tama ma sa suia le tele o mea a Kalosi e fai, sa le toe i ai se isi e avea o ia e fagota.

Sa lagona e Kalosi le faanoanoa ma le tuua na o ia. Sa iloa atu e lona faiaoga o le Peraimeri, o Teila, lona faanoanoa tele ma sa manao ia avea o ia ma se tagata fiafia. Sa valaaulia e Teila le tama o Kalosi ia te o e fagogota.

Sa fiafia tele Kalosi ina ua toe alu e fagota. Sa saunia ma faatalitali o ia i le taimi na alu atu ai Teila e aumai o ia. Sa maua e Kalosi ma Teila se aso uiga ese i le vaiata. Sa la maua i'a e tele, ma i lona po sa ai e i laua le i'a i le aiga o le afiafi faatasi ma le tina o Kalosi ma ona uso ma tuafafine.

Sa manao Kalosi e faafetai atu ia Teila mo le aveina o ia i le la faiva.

- O le a se mea e mafai e Kalosi ona fai e faafetai atu ai ia Teila?

Pe a uma ona tali mai tamaiti, ia faafetai atu ia i latou mo mea na latou fautuaina mai ma ia tau atu ia te i latou le mea sa tonu i le filifiliga a Kalosi e fai:

Sa tonu i le filifiliga a Kalosi o le faaaliga o le faafetai ia Teila o lona faia lea o se mea manaia mo ia. Sa fesoasoani Kalosi i lona tina i le faia o se keke, ma i le aso na sosoo ai sa avatu e ia le keke i le fale o Teila. Sa tuuina atu e Kalosi ia Teila le keke ma faapea atu, "Faafetai lava mo le aveina o au e fagota."

- Tou te manatu o le a se lagona na oo ia Teila ina ua alu atu Kalosi ma le keke ia te ia?
- O le a so outou manatu i le lagona na oo ia Kalosi?

Mau

Faitau leotele le Mataupu Faavae ma Feagaiga 78:19. Ia faamatala atu o lo o faapea mai lenei mau afai e tumu o tatou loto i le faafetai, o le a maua e i tatou le fiafia.

- O le a sou lagona pe a e faapea atu i se tasi "faafetai lava"?
- O le a se lagona e oo ia te oe pe a faapea mai se tasi ia te oe "faafetai lava"?

Faatinoga a le tamaitiiti Valaaulia tamaiti e tau mai ni taimi na faafetai atu ai se tasi ia i latou mo se mea sa latou faia ma ia faamatala mai le lagona sa latou maua ona ua faafetai mai se isi. Atonu e te manao e faamatala atu se tulaga na oo ia te oe lava.

E Tele Auala E Mafai Ai Ona Tatou Faapea Atu “Faafetai Lava”

Tala Faamatala atu le tala o lo o i lalo ia oe lava upu:
Sa avea Mele ma faiaoga o le Peraimeri. Sa fialia o ia e aoao atu ma sa alofa o ia i tamaiti o lana vasega. Sa taumafai o ia ina ia saunia se lesona lelei mo Aso Sa uma. Sa alofa o ia i le Tama Faalelagi ma lesu Keriso, ma sa tau atu e ia i tamaiti lana molimau ma le alofa tele o lesu ia te i latou taitoatasi. Sa faaalua e ia le alofa ma le uai atu o lona mafaufau i tamaiti o lana vasega. Sa manatua e ia o latou aso fanau ma isi taimi faapitoa.

I se tasi Aso Sa ina ua tuua le lotu, sa tuitui mai ai se tasi i le faitotoa o Mele. O le tamaitai lea o Repeka, o se tasi o teine mai lana vasega. Sa tuuina atu e Repeka ia Mele se mea sa i totonu o se teutusi manaia piniki.

- E mafai ona e mate maia o le a le mea sa i ai i totonu o le teutusi?

Aumai i fafo le tusi faafetai na e saunia ma faitau atu i le vasega.

- O le a sou manatu i le lagona na oo ia Mele ina ua faitau e ia lenei tusi?

Talanoaga

- Na faapefea ona faapea atu Repeka “faafetai lava” i lona faiaoga?
- O a nisi o auala e mafai ona tatou faaalua ai le faafetai?
- O ai le tagata na te faia mea lelei ma alofa mo oe?

Tusi tali a tamaiti i le fesili mulimuli i luga o le laupapa. Pe a uma ona maua e tamaiti uma se avanoa e tali mai ai, ia faasino le lisi o lo o i luga o le laupapa ma ia fesili atu i tamaiti po o le a le mea e mafai ona latou faafetai atu ai i tagata taitoatasi. Mo se faataitaiga, fesili atu i tamaiti:

- O le a se mea e mafai ona outou faafetai atu ai i uso o le au epikopo?
- O le a se mea e mafai ona outou faafetai atu ai i le taitai pese po o le ta laau pese o le Peraimeri?

Gaoioiga o Tusiga Ata

Tufa atu i tamaiti ni penitala po o ni peni vali ma se pepa e tusia ai ni a latou tusi faafetai. Ia tusi lolomi pe fesoasoani atu ia i latou ia tusi lolomi le upu Faafetai lava ia latou tusi, ma ia teuteuina e i latou a latou tusi i ni penitala po o ni peni vali.

Ia faamatala atu e mafai ona latou tuuina atu lenei tusi i se tasi ua latou mananao e faafetai atu i ai. Ia tuu atu le avanoa i tamaiti e tau mai ai po o ai o le a latou tuuina ai a latou tusi. Ia faamanatu atu i tamaiti o le faafetai atu i isi o le a le gata ina faatupuina ai le fialia i tagata tatou te faafetai atu i ai, ae faapea foi ona faatupuina ai ia i tatou le fialia.

Aotelega

Faamatalaga a le faiaoga

A o le i oo i le faaiuga o le vasega, ia faafetai atu i tamaiti taitoatasi mo se mea lelei na ia faia i le faagasologa o le Peraimeri. Ia faaalua le loto faamaoni ma ia tautino. Atonu e te faafetai atu i se tamaitiiti mo le—

- Nofo filemu i le faagasologa o le vasega
- Faalogologo lelei i le lesona

- Faia o le tatalo amata
- Faia o mea lelei i isi
- Usuina o le pese i le sauniga amata
- Siiina o le lima a o le i tautala
- Taliina o se fesili
- Faaalia o mata fiafia i le faagasologa o le vasega

Molimau

la faaalua lou agaga faafetai ona o le i ai o tamaiti taitoatasi i lau vasega. la faamanatu atu i tamaiti le fiafia e mafai ona lagona e se tasi i se “faafetai” faigofie.

la uunaia tamaiti ina ia vaai pe fia ni taimi e mafai ona latou faaaogaina ai le upu faapitoa “faafetai lava” i le faagasologa o le vaiaso e faatasi ai ma o latou aiga ma uo.

Tofi se tamaitiiti e faia le tatalo faaii.

Gaoioiga e Faamauina Ai

Filifili mai i gaoioiga nei mea e talafeagai lelei mo tamaiti i lau vasega. E mafai ona e faaaogaina i le taimi o le lesona po o le lesona faamanatu ma le aotelega. Mo nisi taiala faaopoopo, vaai le “Taimi o le Vasega” i le “Fesoasoani mo Faiaoga.”

1. Fai i tamaiti e tutu i luga ma tuu vavamamao o latou nofoa ina ia lava se avanoa e mafai ai ona savavali faataamilo i o latou nofoa.

Fesoasoani atu i tamaiti i le usuina po o le faia faatasi o upu o le fuaiupu muamua ma le tali o le pese “E I Ai Ou Taliga E Lua” (*Tusipese a Tamaiti*, i. 269), ma ia faaaoga ai taga o lo o faaalua i lalo:

E i ai o’u taliga e lua e lagona ai le moni (*tusi ou lima i taliga*)

Lua mata e vaai ai le lelei (*tusi i mata*)

E lua o’u vae e ave au

I mea e tatau ai (*savali faataamilo i le nofoa*)

Tali:

Ou te taumafai e faaaoga poto

I galuega ma taaloga (*faataga popo se polo*)

Ou te faafetai i lo’u Tama i le Lagi

I le faia faapea o au (*nofo i lalo, piilima, ma punou le ulu*)

2. Tui se fasi filo i se pu o se faamau po o se mama e lava lona umi mo tamaiti uma e pipii i ai, ma ia nonoa pito e lua o le fasi filo. la nonofo tamaiti i le lio faataamilo ma ia uu i o latou lima le filo. la tuu faasolo atu e i latou le faamau po o le mama mai lea tamaititi i lea tamaititi seia oo ina e faapea atu, “Taofi”. O le tamaititi e i ai le faamau po o le mama i lena taimi e faapea mai, “Ua tumu au i le faafetai mo (igoa o le tamaititi) mo le (se mea).” la faaaauu pea le taaloga seia oo ina maua e tamaiti uma le avanoa e tali mai ai.

3. la usu pe fai faatasi upu o le pese “Ou te Faafetai Ona o Au” (*Tusipese a Tamaiti*, i. 11).

I po, Pe a na o au i le moega

E moeiini ou mata ma vaai

I mea e tele ou te faafetai ai

Ua aumai e le Atua mo au

Ou te vaai i au uo ma faiaoga foi

Ma isi e alolofa ia te au
 O nei faamanuiaga ou te lagona ai
 Le faafetai tele ona o au

4. Ia saunia le paluga faamasima mo tamaiti e faia mai ai ni foliga o se mea ua latou faafetai ai (o se fua o le paluga faamasima e mafai ona maua i le itulau e 43). Faatonu i latou e ave mea na latou faia i o latou aiga ma tuu latalata i le mea e fai soo ai a latou tatalo. O le a avea lena ma mea o le a faamanatu atu ai pea lava pea ia latou ina ia faafetai atu i le Tama Faalelagi i le tatalo mo mea ua latou maua.
5. Ia faamatala atu le tala e uiga ia Sa lareto ma o latou vaa, e pei ona maua i le Eteru 2:16–18 ma le 6:4–11. Atonu e te manao e faamalamalama atu le faiga o vaa e ala i le tuuina faatasi o ni faatanoa po o ni ipu mafolafola se lua e faafao le tasi i luga o le tasi.

Fai atu i tamaiti e mafaufau e uiga i le fetalaiga a le Alii ia i latou ma o latou aiga ina ia fausia ni vaa e pei o vaa o Sa lareto. Ia fai atu ia i latou e faataga faapea o lo o i ai i latou i le sami loloto i totonu o nei vaa laiti mo le toetoe lava atoa le tausaga. Sa felafoaiina i latou i le vasa ma o nisi foi taimi e matua o ai i lalo o le sami o latou vaa. O lo o i ai le tele o manu vaefa i totonu o nei vaa.

- O le a sou lagona e uiga i le faia o se malaga faapena?

Faitau leotele le Eteru 6:9 ina ia iloa ai le lagona sa maua e tagata Sa lareto e uiga i la latou malaga. Ia fesoasoani atu i tamaiti ina ia malamalama e ui lava ina feagai i tatou ma taimi faigata, o lo o i ai le tele o mea tatou te faafetai atu ai. Afai tatou te mamai, mo se faataitaiga, e mafai ona tatou faafetai atu i tagata o e latou te tausua i tatou. Afai tatou te sailia mea e faafetai ai, o le a mafai ona tatou iloa le tele o faamanuiaga ua tatou maua.

6. I le faagasologa o le vaiaso a sau, ia auina atu ni tusi faafetai i tamaiti o lau vasega, e tau atu ai i tamaiti taitoatasi lou agaga faafetai i le avea o ia ma tagata o lau vasega. Ia taua se mea patino na faia e se tamaititi na fesoasoani ai i le vasega.

O Le Filifilia O Mea Tonu E Maua Ai E Au Se Lagona Fiafia

Faamoemoega

la fesoasoani i tamaiti taitoatasi ina ia malamalama o le faia o le mea sao e avea ai i tatou ma tagata fiafia ao le faia o le mea sese e tupu ai lo tatou le fiafia.

Sauniuniga

1. Suesue ma le agaga tatalo le Luka e 15:11–24
2. Sauni e usu pe fai faatasi upu o le pese “Ataata” (*Tusipese a Tamaiti*, i. 267) ma le “Filifili Le Ala Sa’o” (*Tusipese a Tamaiti*, i. 160). O lo o i ai upu o lenei pese i tua o le tusi lesona.
3. O mea e manaomia:
 - a. O se Tusi Paia
 - e. O se maa laititi po o se fatu pi mo tamaiti taitoatasi
 - i. O foliga fiafia/faauu mai le lesona 22
 - o. O se penitala po o se penivali mo tamaiti taitoatasi
 - u. O se lio lapoa e faia i se pepa mo tamaiti taitoatasi
 - f. Ata 2–46, O Le Atalii Faamaumau Oa (Taga Ata o le Talalelei 220:62155).
4. Fai ni sauniuniga e tatau ai mo ni gaoioiga e faamauoa ai e te manao e faaogaina.

Faaaliga: la manatua o tamaiti e laiti ifo i le valu tausaga le matutua e le i tatau ona faamasinoina i latou ia latou mea e fai ma e le tatau ona salamo i a latou agasala. la uunaina tamaiti ina ia faia le mea sao, peitai e le tatau ona lagona e i latou le nofosala mo mea ua latou faia.

**Faalautelega
Fautuaina
o le Lesona**

Tofi se tamaititi e faia le tatalo amata.

Afai na e uunaia tamaiti e faia se mea i le vaiaso, ia toe tulitatao nei pe na fai.

O Le Faia o Mea Sese Tatou Te Le Toafilemu Ai

Gaoioiga e
faatosina mai ai

la alu ane se tamaititi e tatala lona seevae ma tuu i ai i totonu se tamai maa po o se fatu pi. la toe fai e le tamaititi lona seevae ma ia faia ni nai laa faataamilo i le potu. la fai atu i le tamaititi e tau atu i isi tamaiti le faalogona na maua e ona vae.

la faamalamalama atu a fai e le sao mea tatou te faia, tatou te lagona le le toafilemu ma le le fiafia, ma e tatou te mafaufau i le mea ua sese i le tele o taimi.

Fai atu i le tamaititi e aveese le maa mai lona seevae ma ia toe savali atu i totonu o le potu. la tau mai e le tamaititi i le vasega le lelei o lana faalogo i ona vae.

Tufa atu i tamaiti se maa po o se fatu pi, ma ia tuu i totonu e i latou o e mananao e faataitai se maa po o se fatu pi i totonu o lona seevae. la tutu i latou i luga ma savalivali solo ina ia lagona e i latou le le maua o se toafilemu i lea mea. la ao mai maa po o fatu pi ma ia toe tutu tamaiti i luga ina ia iloa ai le lelei o la latou faalogona pe a aveese lea mea.

la faatusatusa le maa po o le fatu pi i se mea sese e faia. Pe a tatou faia se mea sese, e lagona e i tatou le le toafilemu ma le le fiafia. Ae a tatou faanoanoa mo le faia o le mea sese ma taumafai e faasao la tatou filifiliga sese, e le ese lava lea ma le aveese o le maa po o le fatu pi mai o tatou seevae: e alu ese le lagona le toafilemu ma toe maua e i tatou le fiafia.

la faamatala atu o le lesona i le asō o le a faatatau lea i le suia o lagona le toafilemu i lagona fiafia.

E mafai ona Tatou Suia Lagona Le Fiafia i Lagona Fiafia

- O le a se lagona e te maua pe a e faia se mea sese?

Tala ma le talanoaga

la faamatala atu ia oe lava upu le tala o lo o i lalo e uiga i se teine o le na ia faia se mea sese ma lagona le le fiafia. Ia fai atu i tamaiti e faalogologo lelei mai ina ia latou iloa po o le a le mea na faia e lenei teine e suia ai ona lagona le fiafia i se lagona fiafia.

Sa i ai i le uo a Enela o Maria se seti meataalo manaia o meaai ma sa i ai ni fualaau aina ma ni laau aina. Sa fiafia tele lenei tamaiti o Enela e taalo i nei meaai ma sa moomoo maimau pe ana o ni ana mea. I se tasi aso ao tilotilo ese Maria, sa tuu e Enela se luuga o fualaauaina laiti ma laau aina i lana taga. Sa alu atu Enela ma ia mea i lona aiga e aunoa ma lona ta'uina atu i se isi.

- E te manatu sa maua e Enela le fiafia i lona taalo i meaai taalo na ia avea?

Sa le mafai ona taalo faaaliali Enela i meaai taalo ona sa le manao o ia e iloa e lona tina o mea na ia aumaia mai se isi mea. Sa nana e ia fualaau aina ma laau aina i lalo o lona moega, ma e tautolotolo o ia i lalo o lona moega pe a fia taalo i ia mea. Sa lagona e Enela le le fiafia i lona loto e ui lava ina maua e ia i lea taimi mea na ia manao ai.

- O le a se mea e mafai ona faia e Enela ina ia suia ai ona lagona o le le fiafia?

la faamalo atu i tamaiti i mea talafeagai lelei na latou tauina mai, ma ia faamatala atu le mea na faia e Enela:

Sa iloa atu e le tina o Enela lona taalo mai i lalo o lona moega ma sa fesili atu po o le a lana mea sa fai. Sa faaali atu e Enela i lona tina meaai taalo ma faamatala atu le lagona le fiafia na ia faalogoina. Sa fesoasoani atu le tina o Enela ia te ia ina ia malamalama i le mea e tatau ona ia fai ina ia toe maua ai e ia le fiafia. Sa toe ave atu e Enela meaai taalo ia Maria ma tau atu ia Maria lona faanoanoa ona o lona aveina o ia mea. Ina ua uma ona toe faafoi atu meaai taalo, sa lagona e Enela le fiafia ma sa tea le faatalatala mai lona loto. Sa fiafia o ia ona sa mafai ona ia faasaoina lana filifiliga sese.

- O le a le mea a Enela na fai e sese?

Talanoaga

la faaali atu le ata o foliga fiafia/faauu. la faaali atu muamua foliga le fiafia ona sosoo lea ma foliga fiafia.

- O le fea foliga e faaaliali ai le lagona na oo ia Enela ina ua uma ona ave e ia meaai taalo? (Tofi se tamaititi e sau ma liliu le ata i foliga le fiafia).
- O le a le mea na fai e Enela e faasao ai lana filifiliga sese?
- O le fea foliga e faaaliali ai le lagona sa i ai ia Enela ina ua toe faafoi atu e ia meaai? (Tofi se tamaititi e sau ma liliu le ata i foliga fiafia).

la tau atu i tamaiti e faia e i tatou uma i nisi taimi mea e sese. O le faia o mea sese e faatupu ai lo tatou le fiafia. Peitai pe a tatou faapea atu ua sese i tatou ma taumafai e faasao mea sese ua tatou filifilia, e mafai ona tatou toe lagona le fiafia.

E Finagalo Iesu Keriso Ia Lagona E I Tatou Le Fiafia

Faamatalaga
a le faiaoga

la faamatala atu o le fai atu ua tatou sese ma taumafai e faasao a tatou filifiliga sese o nisi ia o lagona e lua o le salamo.

la fai faatasi mai e tamaiti le upu *salamo* mo ni nai taimi

la faamatala atu e finagalo Iesu Keriso ia filifili le mea tonu, peitai ua silafia e la o le a faia e i tatou i nisi taimi mea sese. Ua ia saunia le ala mo i tatou e salamo ai pe a tatou faia mea sese. Ua ia folafola mai afai tatou te salamo, o le a maua e i tatou faamagaloga o a tatou mea sese ma toe lagona le fiafia. O le salamo o se tasi o vaega taua o le avea ma uso o le Ekalesia a Iesu.

la faamanatu atu i tamaiti o le faia o se mea sese ua le ese lava lea ma le i ai o se maa laititi i totonu o o tatou seevae. Tatou te lagona le le toafilemu. O le salamo ua le ese lava lea ma le aveese o le maa mai o tatou seevae. E ese le manaia o le lagona lelei tatou te faalogoina i le aveese o le faafitauli.

Tala mai
Tusitusiga Paia

Faaali atu le Tusi Paia ma ia faamatala atu i totonu o lenei tusitusiga paia o lo o faamatala mai ai e le Faaola se tala i se atalii o le na filifili e faia se mea sese ona toe salamo lea ma faia le mea sao. Fai atu i tamaiti e faalogologo lelei i le mea na fai e le atalii ma le auala na fesoasoani ai lona tama ia te ia.

la faamatala atu le tala ia oe lava upu o lo o maua i le Luka 15:11–24. Faaali atu le ata 2–46, O le Atalii Faamaumau Oa, i se taimi ua tatau ai.

la faamatala atu o nisi taimi e taua lenei tala “o le atalii faamaumau oa”. Tau atu i tamaiti o le upu faamaumau oa o lona uiga o le faamaumau. la faamatala atu sa manao lenei atalii talavou i lana tupe aua sa le manao o ia e toe faia galuega mamafa. Sa manao o ia e fai le mea e manao ai. Ina ua maua e ia le tupe, sa faamaimau e ia. Sa faaalu e ia lea tupe i mea e le lelei.

la faamatala atu ina ua uma tupe a lenei atalii, sa oo ina ia iloa ua valea le mea na ia fai ma ua ia faia mea sese. Sa tonu i lana filifiliga e toe foi atu i lona tama ma tau atu ia te ia o ia ua sese. Sa lagona e lenei atalii ua le toe lava lona lelei e taua ai o ia o se atalii o lona tama, ae sa tonu i lona loto e toe foi atu i lona aiga ma ole atu ina ia avea ma se tasi o auauna a lona tama.

- O le a sou manatu i le lagona na oo i le atalii ina ua ia iloa ua sese mea ua ia faia?

Faitau leotele le Luka 15:20–24

- O le a le mea na fai e le tama ina ua toe foi atu lona atalii i lo latou aiga?
- O le a se lagona e te manatu na lagona e le atalii ina ua faafeiloai lelei mai o ia e lona tama?

la faamatala atu e pei lava ona sa maua e le tama o lenei alii talavou le fiafia ona ua mafai ona suia lenei alii talavou mai le faia o mea sese i le faia o mea sao, ua faapea foi ona fiafia o tatou matua ma lo tatou Tama Faalelagi pe a tatou taumafai e faasao mea sese ua tatou filifilia. E lagona foi e i tatou le fiafia pe a tatou filifili e fai le mea sao.

E Mafai Ona Tatou Maua Lagona Fiafia Pe a Tatou Faasaoina A Tatou Filifiliga Sese

Gaoioiga

Ia tufa atu i tamaiti taitoatasi se lio ma se penitala po o se penivali. Ia tuu atu i tamaiti e tusi a latou lava ata o foliga fiafia/faauu. Faaali atu le ata ua uma ona tusia o foliga fiafia/faauu ina ia mafai ona latou faataitai i ai, ma fesoasoani atu ia i latou pe a manaomia.

Ia faamatala atu nisi o tulaga e faaali atu ai le faia e se tasi o mea sese. Ia faaali mai e tamaiti a latou ata o foliga ua tusia i le pepa ina ia faaalua ai le lagona sa oo i tagata taitoatasi ina ua latou faia ni filifiliga sese. Ona fesili lea i tamaiti pe mafai faapefea ona faasao e le tagata le filifiliga sese ua ia faia, ma ia faaoga e tamaiti le ata o foliga ua latou tusia i le pepa e faaalua ai le lagona e ono oo i tagata taitoatasi pe a uma ona latou faia o lea mea. Faaoga faataitaiga o lo o i lalo pe faia i ni a oe lava faataitaiga.

1. Sa ae Tomasi i luga o se pa ao toe foi atu o ia mai le aoga ma sa masae ai lona ofuvae e sili ona fiafia i ai. Sa ia iloa o le a ita lona tina aua ua faatele ona ia tau atu ia te ia e aua le ae i le pa ao faia ona ofu aoga.
 - O le a se mea e tatau ona fai e Tomasi?
2. Sa tuuina atu e le tina o Kalini ana lole e lua, o le tasi mo Kalini ao le tasi mo lona uso. Ao alu ese atu lona uso, sa ai uma e Kalini lole uma e lua.
 - O le a le mea e tatau ona fai e Kalini?
3. Sa alu atu Peni e taalo i le fale o lana uo, peitai sa le i ai lana uo i le fale. Ao alu ese mai Peni, sa vaaia e ia se tasi o meataalo a lana uo i luma o le fale. Sa ave e Peni le meataalo i le latou aiga ma taalo ai.
 - O le a le mea e tatau ona fai e Peni?
4. Sa maua e Rasela se ato tupe ao alu atu o ia i le aoga. Mulimuli ane ina ua fesili atu se teine pe na vaai i lea ato tupe, sa faapea atu Rasela, "E leai."
 - O le a le mea e tatau ona fai e Rasela?
5. Sa taaalo Filipino ma lona uso i tua o lo latou fale. Sa faia e lona uso se mea sa le fiafia i ai Filipino, ma sa po e Filipino o ia ma tagi ai.
 - O le a se mea e tatau ona fai e Filipino i lona taimi?

Pese

Ia faaali mai e tamaiti a latou ata o foliga fiafia/faauu ma ia usu pe fai faatasi e i latou upu o le pese "Ataata", ma ia feliiu ai a latou ata o foliga i le taimi e tatau ai.

Aotelega

Molimau

Ia tuuina atu lau molimau i tamaiti e mafai ona tatou maua ni lagona fiafia pe a tatou filifili le mea sao. E mafai foi ona tatou maua ni lagona fiafia pe a tatou faasaoina a tatou filifiliga sese. Ia faamatala atu ao tatou aoao e mulimuli atili i aoaoga a Iesu Keriso, o le a sili atu ona itiiti filifiliga sese tatou te faia.

Fai i tamaiti e ave a latou ata o foliga i o latou aiga ma faamatala atu i o latou aiga mea na latou aoaoina e uiga i lagona fiafia ma le le fiafia.

Pese

Usu pe fai faatasi ma tamaiti ia upu o le pese "Filifili Le Ala Sa'ó."

Tofi se tamaititi e faia le tatalo faaiu. Ia faamanatu atu i le tamaititi ina ia ole atu i le Tama Faalelagi e fesoasoani mai i tamaiti ina ia iloa ma faasao a latou filifiliga sese.

**Gaoioiga e
Faamauoaina Ai**

la filifili mai i gaoioiga nei mea e talafeagai lelei mo tamaiti i lau vasega. E mafai ona e faaaogaina i le taimi o le lesona po o le lesona faamanatu ma le aotelega. Mo nisi taiala faaopoopo, vaai i le “Taimi o le Vasega” i le “Fesoasoani mo Faiaoga.”

1. O le faaaogaina o tulaga na e faamatalaina i le vaega “E Mafai Ona Tatou Maua Lagona Fiafia Pe a Tatou Faasaoina A Tatou Filifiliga Sese,” e fesoasoani lea i tamaiti ina ia mafaufau i le auala e ono ‘aloese mai ai i le faia o filifiliga sese. Ia faia e i latou taga o mea latou te faia e foia ai ia tulaga.
2. Ia usu pe fai faatasi ia upu o le pese “Afai e te Fiafia” (*Tusipese a Tamaiti*, i. 266), ma ia fesoasoani atu i tamaiti i le faia o ni fuaiupu fou ma taga e uiga i filifiliga e maua ai le fiafia.

Mo se faataitaiga:

Afai ua e fiafia pati lima (pati, pati)
Afai ua e fiafia pati lima (pati, pati)
Afai ua e fiafia faaalua i ou foliga
Afai ua e fiafia pati lima (pati, pati)

O isi mea e mafai ona taua:

Ta’u le sa’o (tago faalua i lou gutu)
Tufa au toi (faalala le lima e tasi ona sosoo lea ma le isi)
Ia e tatalo (piilima ma punou le ulu)

Atonu e te manao e faaiu i le usuina o le fuaiupu mulimuli faatasi ma se tuufaatasiga o outou manatu uma:

Afai e te fiafia alofa i au uo (patipati ou lima), ta’u le sa’o (tago faalua i lou gutu), tufa au toi (faalala le lima e tasi ona sosoo lea ma le isi), ma ia e tatalo (piilima ma punou le ulu).

3. Ia nonofo tamaiti i se lio. Ia tuuina atu ni fesili e faamanatu ai le lesona ona togi lea o se taga fatupi po o se isi mea malūlū i le tamaititi o lo o e manao e tali mai i le fesili. A uma ona tali mai le tamaititi, ia toe togi mai e ia le taga fatupi ia te oe. Ia faaaauau pea seia oo ina tali mai tamaiti taitoatasi i ni fesili taitasi.

Fesili e mafai ona faaoga:

- O le a se lagona na faalogoina i lou vae ao i ai le maa po o le fatu pi i lou seevae?
- O le a se lagona tatou te maua pe a tatou faia se mea sese?
- Aisea na le maua ai e Enela le fiafia i le taalo i meaai taalo na ia gaoia?
- O le a le mea na fai e Enela ina ia suia ai ona lagona o le le fiafia?
- O le a se lagona tatou te maua pe a tatou taumafai e faasao se filifiliga sese?

E Mafai Ona Ou Fesoasoani I Isi Ia Maua Le Fiafia E Ala I Le Fetufaai

Lesona
27

Faamoemoega la uunaia tamaiti e fesoasoani atu i isi ia maua le lagona fiafia e ala i le fetufaai ma i latou.

- Sauniuniga**
1. Suesue ma le agaga tatalo le Mareko 6:30–44 ma le loane 6:1–13.
 2. Ia saunia sina mea e foai atu mo tamaiti taitoatasi ma oe lava. Afai o le Aso Sa anapogi lenesi, ia filifili se mea e le o se meaai e fai ma au meaalofa ma ia fetuunai le lesona e faatatau i ai.
 3. Saunia e usu pe faitau faatasi ia upu o le fuaiupu lona tolu o le pese “Foai O A Si Auvai Lea” (*Tusipese a Tamaiti*, i. 236). O lo o i ai upu o lenesi pese i tua o le tusi lesona.
 4. O mea e manaomia:
 - a. O se Tusi Paia
 - e. O nisi o mea e mafai ona tufatufa atu pe taaalo ai faatasi, o se polo, po o se tusi, ma se moli. Ia tuu nei mea i totonu o se pepa po o se taga ie.
 - i. Ata 2–47, Fafagaina o le Lima Afe (62143): ata 2–48, Maea tafue (62523): ata 2–49, Tama O Lo o Ai a Latou Kuki; ata 2–50, Tamaiti O Lo o Taaalo i Poloka.
 5. Fai ni sauniuniga e tatau ai mo ni gaioiga e faamauoa ai e te manao e faaaogaina.
-

**Faalautelega
Fautuaina
o le Lesona**

Tofi se tamaititi e faia le tatalo amata.

Afai na e uunaia tamaiti e faia se mea i le vaiaso, ia toe tulitatao nei pe na fai.

E Mafai Ona Tatou Fetufaai

Gaioiga e faatosina mai ai

Ia faaali atu taitasi mea na e aumaia i totonu o le pepa po o se taga ie, ma ia talanoaina ia mea taitasi e ala i le faaaoga o fesili o lo o i lalo:

- E toafia tagata e mafai ona olioli faatasi i lenesi (igoa o le mea) pe a fai ou te faaaogaina na o a’u?
- E toafia tagata e mafai ona olioli ai faatasi pe a fai ou te tufatufa atu?
- O a ni auala e mafai ona ou tufatufa atu ai lea mea?

Talanoaga

A uma ona e talanoaina mea uma faatasi ma tamaiti, ia fesili atu:

- O le a se mea o lo o ia te oe e mafai ona e tufatufa atu i se isi? E faapefea ona e tufatufa atu lea mea?

Ia uunaia tamaiti e tau mai ni mea patino ma faamatala mai po o ai e mafai ona tufatufa atu i ai ma le auala latou te tufatufa atu ai ia mea.

Afai e le i uma ona tau mai e tamaiti nei mea, ia fautua atu e mafai foi ona tatou fetufaai o tatou taimi, a tatou taleni, ma le talalelei.

- E mafai faapefea ona fetufaai o tatou taimi?
- Pe mafai faapefea ona tatou fetufaai a tatou taleni?
- Pe mafai faapefea ona tatou fetufaai le talalelei?

Sa Aoao Mai I Tatou E Iesu Keriso Ia Fetufaai

Tala mai Tusinga
Paia ma le talanoaga

Faaali atu le Tusi Paia ma ia faamatala atu o lo o i ai se tala e uiga i se tama talavou o le na fesoasoani atu ia Iesu Keriso ma le toatele o isi tagata e ala i le fetufaai. Faamatala atu le tala o lo o maua i le loane 6:1–13 (tagai foi i le Mareko 6:30–44). Faaali atu le ata 2–47, Fafagaina o le Lima Afe, i le taimi tonu e talafeagai ai.

- E fia areto ma ia sa i ai i le tama talavou? (tagai i le loane 6:9).
- E toafia tagata e te manatu e lava i areto e lima ma ia e lua?
- E toafia tagata na fafaga e Iesu? (tagai i le loane 6:10).

Fesoasoani i tamaiti ina ia malamalama o se aofaiga toatele leni o tagata. Faatusatusa tagata o e na fafaga e Iesu i se vaega o tagata e tusa ma le lima afe o e e malamalama ai tamaiti (mo se faataitaiga, “sa fafaga e Iesu le tusa o tagata e toatele o lo o i ai i lo tatou taulaga,” po o le “sa fafaga e Iesu le aofai o le toatele o tagata e mafai ona ofi i se fale taalo tele i lo outou atunuu).

Ia faamatala atu sa mafai lava ona faaaogaina e le tama lea meaai mo ia lava. Peitai talu ai ona sa i ai ia te ia le agaga fetufaai, o le mea lea na fai ai e le Faaola se vavega na fesoasoani i le faitau afe o tagata.

- O le a sou manatu i le lagona na oo i tagata ina ua fetufaai atu le tama?
- O le a sou manatu i le lagona na oo i lea tama o le na fetufaai atu?

Pese

Usu pe faitau faatasi ia upu o le fuaiupu lona tolu o le pese “Foai O A Si Auvai Lea.”

Ia faamanatu atu i tamaiti sa fetufaai mai e Iesu Keriso le tele o mea ia i tatou ma e finagalo foi o ia tatou te fetufaai i isi tagata.

E Mafai Ona Tatou Faatupuina Le Fiafia I Ai Tatou Lava Ma Isi E Ala I Le Fetufaai

Talanoaina o le ata

Ia faamatala atu i tamaiti e pei lava ona sa maua e le tama talavou i le taimi o Iesu se auala e tufatufa atu ai, e mafai foi ona tatou maua le tele o auala e fetufaai ai ma maua ai e isi le fiafia. Faaali atu ata o tamaiti o lo o fetufai (2–48, 2–49, ma le 2–50), ia auauai ona faaali atu, ma ia tuuina atu fesili nei mo ata taitasi:

- O a mea o lo o faia e tamaiti i leni ata?
- O a latou mea o lo o fetufaai?
- O le a sou manatu i le lagona na latou maua e uiga i le fetufaai? Aisea?

Faatinoga
a le tamaitiiti

Ia faataga tamaiti e talanoa e uiga i ni taimi na latou fetufaai ai ma po o le a se lagona na latou faalogoina ina ua latou fetufaai.

Ia faamalamalama atu pe a tatou fetufaai, e le gata ina tatou fesoasoani atu i isi ia maua le fiafia, ae faapea foi ona tatou lagona le fiafia.

la faaviivii atu i tamaiti pe a fai na latou faaalua se agaga naunautai e fetuفاai ai; ona talanoa lea faatasi ma i latou lagona lelei e mafai e le tufatufa atu ona tuuina atu i isi tagata uma. la faamamafa atu o le fetuفاai e mafai ona maua ai e i tatou lagona fiafia.

Tala

Faamatala atu se tala e uiga i se tamaititi o le na fiafia ma faatupuina le fiafia i isi ona sa tufatufa atu. Atonu e te manao e faaاoga le tala lenei;

Sa i ai ia Tavita se pusa fou o penivali ma sa valivali e ia se ata matagofie lava i le taimi na sau ai lona tina ma aumai lona tuafafine laititi i totonu o le potu. Sa fai atu tina ia Tavita e tufatufa ane ana penivali i lona tuafafine o Alisa ma fesoasoani ane ia te ia i le valivaliina o lana ata. Sa le i manao Tavita e fetuفاai. Sa le lelei foi le valiga o le ata a Alisa ma sa fefe Tavita ina nei gau se tasi o ana penivali. Sa tuuina atu e Tavita ia Alisa se lanu sa le fiafia tele i ai.

Sa le i umi ae manaomia loa e Tavita le penivali na ia tuuina atu ia Alisa, o le mea lea sa taumafai ai o ia ia toe faafoi ane lea penivali. Sa amata ona tagi Alisa. Sa lagona e Tavita le faanoanoa mo le faatagiina o lona tuafafine, ma sa iloa e ia sa fiafia foi Alisa e valivali lana ata, e ui lava ina e le i lelei o ia i le valivali ata i lea taimi. Sa tilotilo atu Tavita i ana penivali ma sa tonu i lana filifiliga o lo o lava le tele o ia penivali mo i laua uma. Sa tuuina atu e filifili e Alisa se lanu, ma sa valivali e Alisa ma le fiafia lana ata i luga o lana pepa. Sa lagona foi e Tavita le fiafia. (Adapted from Marjorie A. Parker, “Inside the Lines,” *Friends*, Fepuari. 1993 itulau 28–29.)

- Aisea na fiafia ai Alisa?
- Aisea na fiafia ai Tavita?

Aotelega

Gaoioiga

la faaali atu mea e foai atu na e sau ma oe.

- O le a se lagona e te maua pe a tuu pea ia te au nei mea?
- O le a se mea e finagalo lesu ia ou faia i nei mea?

la vaeluaina ia mea e foai atu mo ni tamaiti se toalua, ma ia fesili atu i ai laua:

- O le a se mea e finagalo lesu ina ia ou faia i nei mea?

la vaevaeina e tamaiti e toalua mea ua la maua i tagata uma o le vasega. Tau atu i le vasega se lagona ua e maua e uiga i le tufatufa atu o ia mea ma le lagona semanu e te faalogoina pe ana tuu nei mea mo oe lava.

Fesili atu i tamaiti e toalua o e na vaevaeina nei mea e faamatala mai le lagona sa la maua e tusa ma le tufatufa atu o ia mea, ona valaau atu lea i isi tamaiti uma ina ia tau mai le lagona na oo ia te i latou e tusa ma mea na tufatufa atu ia te i latou.

Molimau

la molimau atu i tamaiti o le tufatufa atu e aumaia ai le fiafia. Atonu e te manao e faamatala atu e uiga i se taimi na tupu ai ia te oe le fiafia ona o le tufatufa atu e se isi.

la uunaia tamaiti taitoatasi ina ia tufatufa atu se mea i se tasi i lenei vaiaso.

Tofi se tamaititi e faia le tatalo faai. la faamanatu atu i le tamaititi ina ia ole atu i le Tama Faalelagi e fesoasoani mai i tamaiti ina ia i ai le agaga fetuفاai.

Gaoioiga e Faamaoaina Ai

Filifili mai i gaoioiga nei mea e talafeagai lelei mo tamaiti i lau vasega. E mafai ona e faaاogaina i le taimi o le lesona po o le lesona faamanatu ma le aotelega. Mo nisi tiala faaopoopo, vaai le “Taimi o le Vasega” i le “Fesoasoani mo Faaاoga.”

1. Ia tau atu i tamaiti o i tatou o le Ekalesia o lo o i ai se mataupu faavae o le faatuatua o lo o faapea mai ua tatou talitonu i le agalelei atu. O lona uiga o le agalelei atu o lo tatou tufatufa atu lea o mea i isi tagata ma faia isi galuega alofa e faaalua ai lo tatou alofa mo i latou. Fesoasoani atu i tamaiti i le taulotoina o se vaega o le Mataupu Faavae o le Faatuatua Lona Sefulutolu; (Matou te talitonu i le . . . agalelei atu.)
2. Usu pe faitau faatasi upu o le pese “O Se Tatalo” (*Tusipese a Tamaiti*, i. 22). Ia faamanatu atu i tamaiti ua tuuina mai e le Tama Faalelagi i ai tatou le tele o faamanuiaga ofoofogia ma e lagona e ia le fiafia pe a tatou fetufaai atu i isi o tatou faamanuiaga.

Tama e, fesoasoani mai ia te au
 Ia ou fiafia ma ou agalelei atu
 Ia ou fiafia ai i mea e fai
 Ma tufatufa atu ou manuia.

3. Aumai se paluga faamasima mo tamaiti ma ia fesoasoani atu ia i latou taitoatasi i le faiga o se mea ua latou mananao e tufatufa atu ia latou uo po o tagata o o latou aiga (o le fua o se paluga faamasima e mafai ona maua i le itulau 43).
4. Faaali atu se mea o lo o tuu ai ni penitala po o ni penivali. Ia faamatala atu e na o le tasi le mea e tuu ai penitala po o penivali o lo o ia te oe, ae e te manao i tamaiti uma latou te faaogaina e tusi ai a latou ata. Tuu atu le mea e tuu ai penitala ma penivali i se tamaititi.

- O le a se mea e mafai e (igoa o le tamaititi) ona fai i penivali (po o penitala) ina ia mafai ona tusi ai ata o tagata uma?

Tuu atu i tamaiti taitoatasi se pepa, ma ia tufatufa atu e tamaiti penivali po o penitala ma tusia ai ata a tagata uma?

Tuu atu i tamaiti taitoatasi se pepa, ma ia tufatufa atu e tamaiti penivali po o penitala ma tusia ai ata o i latou lava o lo o tufatufa atu.

5. Ia faia e tamaiti taga e faapei o i latou lava o faifeautalai (o lo o tuitui i faitotoa, ma faitau i tusitusiga paia, aoao atu, ma faia isi gaoioiga e faia e faifeautalai).
 - O le a le mea e tufatufa atu e faifeautalai?
 - O le a sou manatu i le lagona e maua e faifeautalai pe a latou tufatufa atu le talalelei i isi?

Faamoemoega la uunaia tamaiti taitoatasi ia agalelei atu i isi.

- Sauniuniga**
1. Suesue ma le agaga tatalo le Luka 10:25–37 ma le loane 13:34–35, 15:12. Tagai foi i le Mataio 22:36–40 ma le *Aoaoga Faavae o le Talalelei* (31110), Mataupu e 30.
 2. Sauni e usu pe faitau faatasi ia upu o le pese “Fetalai Mai Iesu E Alofa Atu I Tagata Uma” (*Tusipese a Tamaiti*, i. 61). O lo o i ai upu o lenei pese i tua o le tusi lesona.
 3. O mea e manaomia:
 - a. O se Tusi Paia
 - e. Ata tipi 2–1, Tagata Manu’a, ata tipi 2–2, Ositaulaga: ata tipi 2–3, Sa Levī; ata tipi 2–4, Samaria.
 4. Fai ni sauniuniga e tatau ai mo ni gaoioiga e faamauoa ai e te manao e faaogaina.
-

**Faalautelega
Fautuaina
o le Lesona**

Tofi se tamaititi e faia le tatalo amata.

Afai na e uunaia tamaiti e faia se mea i le vaiaso, ia toe tulitatao nei pe na fai. Atonu e te manao e faamatala mai e i latou ala na latou fetufaai ai i le faagasologa o le vaiaso.

Sa Aoaoina I Tatou E Iesu Keriso Ina Ia Agalelei Atu i Tagata Uma

Gaoioiga e faatosina mai ai

Faaali atu i tamaiti le faafanua o le Nuu Paia o lo o i le faaiuga o le lesona

- O le a le mea lenei? (O se faafanua).

Afai e le masani tamaiti ma faafanua, ia faamatala atu o se faafanua o se ata o se nofoaga e pei o se atunuu po o se aai. E faaogaga e tagata faafanua e tau atu ai ia te i latou le auala e alu atu ai mai lea nofoaga i le isi. Ia faasino atu isi o vaega o le faafanua, e pei o le elelee matutu, o le sami, ma le vaitafe.

Ia faamatala atu o lenei faafanua o lo o faaali mai ai le Nuu Paia, lea sa mau ai Iesu Keriso ao i ai i le lalolagi

Faasino lutaia. Ia faamatala atu o tagata o e sa nonofo i lenei vaega o le Nuu Paia sa taua o tagata lutaia.

Faasino Samaria. Ia faamatala atu o tagata o e sa nonofo i Samaria sa taua o tagata Samaria.

Ia faamatala atu i le faagasologa o le taimi ao soifua iinei Iesu sa le i femalamalamaai tagata lutaia ma tagata Samaria pe fiafia le tasi i le isi. Sa lagona e tagata lutaia e sili atu i latou na i lo tagata Samaria. E le aai tagata lutaia i fale o tagata Samaria pe aai foi i ni meaai e saunia e tagata Samaria. Sa matua le fiafia tele tagata lutaia i tagata Samaria ma o le mea lea afai latou te malaga atu i Kalilaia (faasino Kalilaia) e malaga taamilo ese i latou mai Samaria e tusa lava pe sili ona puupuu le ui atu i Samaria.

Faasino le sili atu ona mamao o le malaga atu faataamilo i Samaria nai lo le malaga atu ai agai i Kalilaia.

Tala mai tusitusiga paia ma ata tipi

la faamatala atu a o i ai Iesu Keriso i le lalolagi, sa masani ona faamatala e ia ni tala e fesoasoani i tagata ina ia malamalama i ana aoaoga. O se tasi o tala sa ia taua sa faatatau lea i se tagata Samaria.

la faamatala atu le tala e uiga i le Samaria Agalelei, e pei ona maua i le Luka 10:30–37. la valaaulia ni nai tamaiti e fesoasoani ia te oe e ala i le faaali atu o ata tipi i taimi e tata ai.

la faamamafa atu mea nei a o e faamatalaina le tala:

1. O le tagata na manua sa malaga mai Ierusalem ma Ieriko (faasino nuu e lua i luga o le faafanua).
2. O le tagata muamua o le na alu ane e aunoa ma le tu e fesoasoani o se Ositaulaga lutaia. O ositaulaga o tagata ia sa galulue i totonu o le Malumalu ma sa taua o ni tagata amiotonu ma le Paia.
3. O le tagata lona lua o le na ui ane ma alu loa e aunoa ma le fesoasoani o se tagata Sa Levi. O tagata Sa Levi sa galulue foi i le malumalu ma sa taua i le lotu lutaia.
4. O le tagata lona tolu o se Samaria. Sa tu o ia e fesoasoani i le tagata sa manua.

la faamatala atu talu ai ona sa agaleleli lenei tagata Samaria, o le mea lea na taua ai o ia o le Samaria Agalelei.

la toe faafoi mai e tamaiti ata tipi ia te oe.

Gaoioiga e faatino i taga

la faia e tamaiti taga o le tala o le Samaria Agalelei, po o le faia foi e tamaiti taga o le tala “Mulimuli Mai ia te Au Agai i Ieriko” e ala i le faia o mea nei:

la alu ane se tamaititi e toatasi e taoto i le fola o le fale pe nofo i luga o se nofoa, ma faataga faapea ua manua. la faataga faapea o lo o malaga oe ma isi tamaiti i luga o le ala agai atu i Ieriko. la mulimuli mai tamaiti ia te oe ma faia mea e te faia.

O le mea muamua ia faataga faapea o outou o le ositaulaga o lo o savali atu i le ala. la amata ona savali faataamilo i le potu. Ua faafuasei ona outou vaai atu i le tasi o taatia mai i tafatafa o le auala. Ua matua manua lava o ia.

- O le a le mea na fai e le ositaulaga?

la sopo atu i le isi itu o le ala, e faaali ai tou te le mananao e fesoasoani atu i le tagata manua.

Ona faataga faapea loa o outou o le Sa Levi. la savavali atu faataamilo i le potu. Ua outou vaai atu i se tasi o lo o taatia mai i tafatafa o le ala. Ua gaoia ona lavalava, ma ua manua tigaina o ia.

- O le a le mea sa fai e le Sa Levi?

Sa tu o ia ma vaai atu i le tagata manua. Ona outou o atu ai lea i la outou malaga e aunoa ma le fesoasoani atu ia te ia.

la faataga faapea o outou o le Samaria, ia savavali faataamilo i le potu. Ua outou vaai atu i se tasi ua manua tigaina o lo o taatia i tafatafa o le ala.

- O le a le mea na fai e le Samaria?

Ia faia taga o galuega agalelei na fai e le Samaria. (Afai e toatele naua lau vasega, atonu e te manao e tofia ni tamaiti latou te faaitaia maia taga eseese o mea na fai e auauna atu ai). Ia faataga faamama manua o le tagata, tuu o ia i luga o se asini, ia ave atu o ia i se faletalimalo, ma ia folafola atu e tofogi lona nofo i le faletalimalo ma so o se mea e manaomia e le tagata.

Tau atu i tamaiti ua latou fesoasoani nei i le tausiga o se tagata manua, e tatau ona latou foi atu nei i o latou nofoaga. Ona latou nonofo ai lea i lalo ma tuu o latou lima ma le filemu i luga o o latou vae.

Talanoaga

- O le fea tagata sa agalelei?
- O le fea tagata sa na faia le mea e finagalo le Faaola e fai?

Ia faamatala atu ina ua uma ona faamatala e Iesu lenei tala, sa ia fetalai mai e tatau foi ona tatou faia e pei ona sa faia e le Samaria Agalelei ma ia agalelei atu i tagata uma.

E Mafai Ona Tatou Agalelei Atu I Isi

Ia faamatala atu o le agalelei i tagata uma e le o se mea e faigofie i taimi uma, aemaise lava o se tagata o le na faatupuina se lagona leaga ia i tatou pe le agalelei mai foi ia i tatou.

Tala

Faamatala atu le tala lenei ia oe lava upu e uiga i se teine o le na ia aoaoina se lesona taua tele ina ua faia e se tamaititi se mea leaga ia te ia. Ia fai i tamaiti e faalogologo lelei po o le a se mea na ia faia e foia ai lona faafitauli.

E uo Luisa ma Toma ma sa fiafia e taaalo faatasi. Ae ui i lea, i se tasi aoauli, sa finau i laua i se tasi o mea. Sa faifai Luisa ia Toma, ma sa tulei e Toma Luisa i lalo. Ina ua amata ona tagi Luisa, sa taufaalili atu Toma ia te ia.

- O le a se mea e te faia pe ana faapea o oe o Luisa?

Sa alu atu Luisa ma saili lona tama. Sa iloa e Luisa o le a fesoasoani mai lona tama ia te ia. Sa tau atu e Luisa i lona tama le tulei o ia i lalo e Toma ma sa agaleaga mai ia te ia. Sa fai atu Luisa i lona tama e alu atu i fafo e fasi Toma.

Sa tau atu e le tama o Luisa ia te ia o le fasi o Toma atonu e le o se mea sili lea ona lelei e fai. Sa ia tau atu ia Luisa e alu i le umukuka na i lo le faia o lea mea ma faasiamu ni fasi falaoa se lua. Ona fai atu lea o ia ia Luisa e ave le isi falaoa ma Toma. A fai e faia e Luisa lea mea, o le tala lea a le tama o Luisa, o le a maua e ia se uo ae le o se fili.

Sa faia e Luisa le mea na faatonuina ai o ia e lona tama. Ina ua alu atu o ia i fafo ma ofoina atu le falaoa faasiamu ia Toma, sa tilotilo mai Toma ia te ia mo sina taimi ona tago mai lea ua 'ai le meaalofa. Sa ataata atu le tasi i le isi, ma nonofo i lalo e aai fiafia a laua falaoa faasiamu. Sa toe avea i laua ma se uo. (Adapted from Lucile C. Reading, "A Piece of Bread and Jam," *Children's Friend*, Apr. 1967, p. 13).

Talanoaga

- O le a le mea na manao Luisa e fai ina ua tulei o ia e Toma?
- O le a le mea muamua tatou te fai pe a agaleaga mai se tasi ia i tatou?
- O le a le mea na tupu ina ua agalelei atu Luisa ia Toma?
- O le a se mea semanu e tupu pe ana le agalelei atu Luisa ia Toma?

Faamanatu atu i tamaiti e finagalo Iesu ia tatou agalelei atu e tusa lava pe le agalelei mai isi ia i tatou.

- Mau Faaali atu le Tusi Paia ma faitau leotele le loane 15:12. Ia faamatala atu o upu nei a Iesu Keriso. Sa ia poloaia i tatou ia tatou fealofani. Pe a tatou agalelei atu o le tasi i le tasi, o lona uiga o lo o tatou faaali atu lo tatou alofa.
- Pese Usu pe fai faatasi ma tamaiti upu o le pese “Fetalai Mai Iesu E Alofa Atu I Tagata Uma.” Ia faamatala atu e mafai e lenei pese ona faamanatu mai ia i tatou ia agalelei atu ma faia mea e finagalo Iesu tatou te fai.
- Talanoaga Ia faamatala atu ni nai tulaga e mafai ona filifili ai tamaiti ia agalelei atu, ma ia fesili atu i tamaiti po o le a le mea latou te fai i tulaga taitasi. Ia faamanatu atu ia i latou e mafaufau e uiga i upu o le pese pe a fai latou te manaomia se fesoasoani i le faia o se tonu po o le a le mea e fai. Faaoga tulaga o lo o i lalo po o le faia o ni a oe lava tulaga:
1. Ao e savali atu i le auala, ua e vaai atu i se tasi ua lavea i lana uila. Ao e latalata atu, ua e vaai atu o ia o se tama e tufaafalili soo mai ia te oe. Ua mau le vae o lona ofuvae i le filifili o lana uila. E le mafai ona gaoioi o ia e aunoa ma lau fesoasoani.
 - O le a se mea e mafai ona e fai e agalelei atu ai i le tama?
 2. Sa e fuafuaina se pati faapitoa mo lou aso fanau i le vaiaso e sosoo ai, ma ua e manao e valaaulia ai tamaiti uma o lo outou nuu vagana ai le tamaititi e toatasi. E fou lea tamaiti i lo outou nuu. E le mata fiafia o ia ma e le maua se fiafia i le taaalo faatasi ma ia.
 - O le a se mea e mafai ona e fai e agalelei atu ai i lenei teine?
 3. A o outou taaalo ma au uo sa e pau i lalo. Sa valaau mai se tasi o au uo o oe e susupa ou lima ma ata mai ia te oe. A ua pau nei lau uo i lalo ma ua tagi.
 - O le a se mea e te faia e agalelei atu ai i lau uo?
 4. E faaoga e se tama i totonu o lau vasega i le aoga ni tootoo e fesoasoani ai ia te ia e savali. Ina ua o atu uma tamaiti i fafo e taaalo, e tuu na o ia i le fale ona e gese lana savali. E masani lava ona nofo lea alii i ou tafatafa, ma matamata i tamaiti uma ao taaalo.
 - O le a se mea e mafai ona e fai e agalelei atu ai i lenei tama?

Aotelega

- Toe Faamanatu Ia toe faamanatu e tamaiti le lesona e ala i le tali i fesili o lo o i lalo:
- O le a se mea na tatou aoaoina i le lesona o le aso nei?
 - Aisea e taua ai le agalelei atu?
 - Pe a tatou faaalia le agalelei, o le faataitaiga a ai o lo o tatou mulimuli ai?
- Mau Faitau leotele le loane 13:34–35. Ia faamatala atu i tamaiti pe a tatou alolofa atu i isi ma agalelei atu ia te i latou, o lona uiga o lo o tatou faaalia o i tatou o soo (tagata e mulimuli) o Iesu Keriso.
- Molimau Ia molimau atu i tamaiti e finagalo Iesu tatou te faaalia le alofa mo isi tagata e ala i le agalelei atu. Ia toe faamanatu atu i tamaiti e tatau ona tatou agalelei atu i tagata uma e tusa lava po o i latou o e masani ona agaleaga mai ia i tatou. Ia tuuina atu lau molimau e uiga i le taua o le mulimuli ia Iesu e ala i le filifili ina ia agalelei atu.

la uunaia tamaiti ina ia fai se taumafaiga faapitoa e agalelei atu i isi i le faagasologa o le vaiaso a sau. la faamanatu atu ia i latou ia mafaufau i upu o le pese “Fetalai Mai Iesu E Alofa Atu I Tagata Uma” pe a fai ua manaomia lo latou manatua o le auala e agalelei atu ai i isi. Fai atu ia i latou ina ia vaai po o le a le mea e tupu pe a fai latou te filifili ia agalelei atu. la fautua atu ina ia latou o mai saunia e faamatala mai mea na latou fai pe a oo i le vaiaso a sau.

Tofi se tamaititi e faia le tatalo faaii.

Gaoioiga e Faamauoaina Ai

Filifili mai i gaoioiga nei mea e talafeagai lelei mo tamaiti i lau vasega. E mafai ona e faaogaina i le taimi o le lesona po o le lesona faamanatu ma le aotelega. Mo nisi taiala faapopopo, vaai le “Taimi o le Vasega” i le “Fesoasoani mo Faiaoga.”

1. la tufa atu i tamaiti ni pepa ma ni penivali po o penitala ma ia tusia e i latou ni ata o auala e mafai ona latou faaali atu ai le alofa i isi e ala i le agalelei atu. la tusia i ata a tamaiti taitoatasi upu e mafai ona agalelei atu ai i isi.

2. Fesoasoani atu i tamaiti i le usuina po o le faia faatasi o upu o le pese “Tagata Agalelei E Ia Te Au” (*Tusipese a Tamaiti*, i. 145).

O le a ou agalelei
I soo se tagata lava
A e amata ia te au
Le agalelei atu.

Fesoasoani atu i tamaiti ina ia mafaufau e uiga i tagata e mafai ona latou agalelei atu i ai (e pei o tagata o le aiga, uo, po o tagata o le vasega) ma auala e mafai ona latou faaalai ai le agalelei i nei tagata. Fesoasoani atu i tamaiti ia malamalama e uiga i le taua o le agalelei atu ia i latou o e agaleaga mai ia i tatou po o e e foliga mai e ese mai i ai tatou.

3. la usu pe fai faatasi ma tamaiti upu o le pese “O Se Mea Alofa” (*Tusipese a Tamaiti*, i. 145).

O se meaalofa silisili
Le agalelei atu,
Ma ou te maua ai
Le fiafia.

Pe a uma ona outou usuina pe faia upu o le pese, ia nonoa se fasi manoa po o se vulu faataamilo i se tamatamailima o tamaiti uma po o le tapulima. la faamatala atu i tamaiti o lea manoa ia faamanatu atu ai ia te i latou ina ia agalelei atu i tagata uma, ma ia fautua atu ina ia i ai pea lea manoa po o le vulu i o latou lima mo le vaega o totoe o le Peraimeri.

O LE NUU PAIA (faafanua)

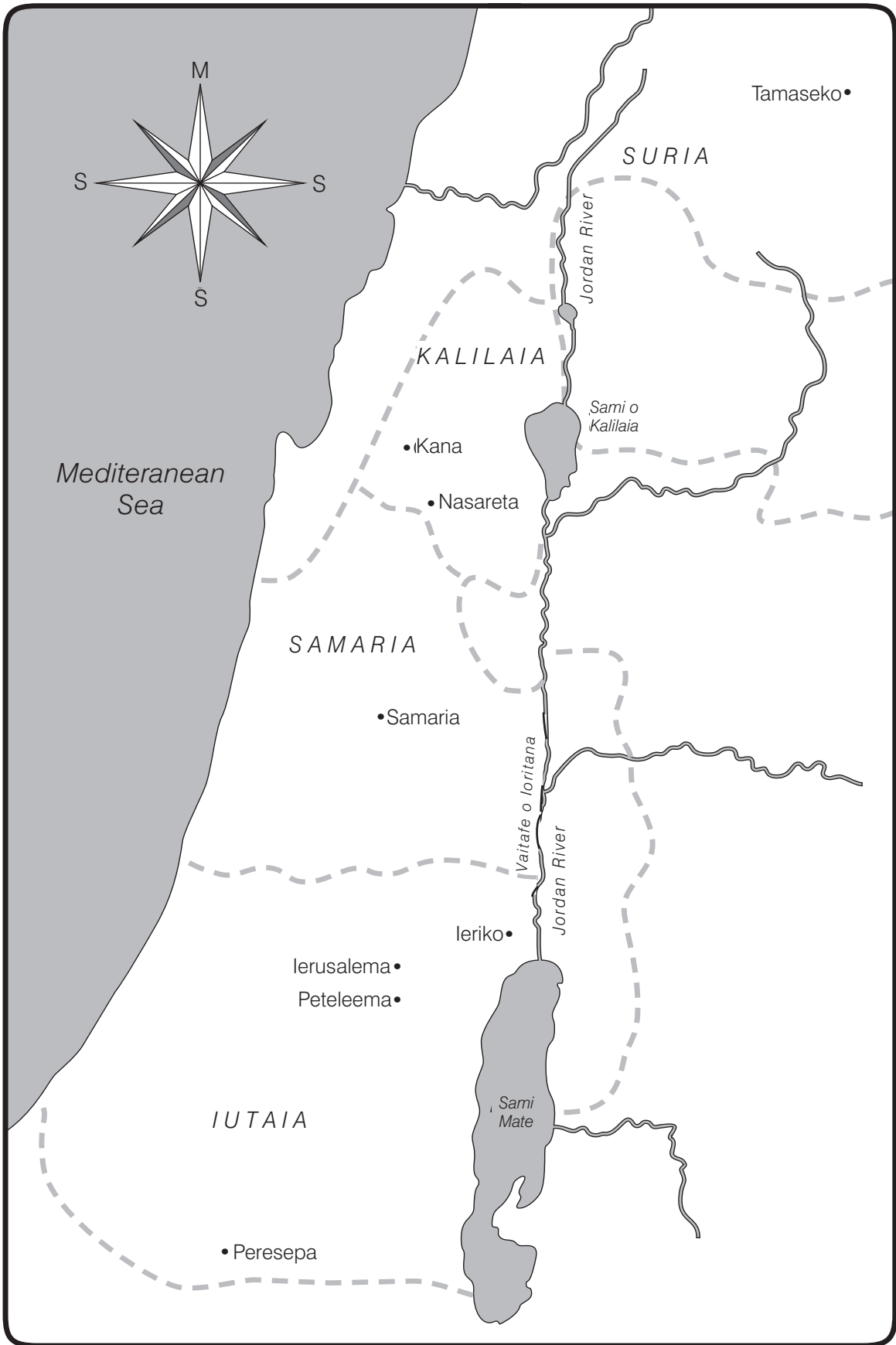

E Mafai Ona Avea Au Ma Se Faataitaiga Lelei

Lesona
29

Faamoemoega la uunaia tamaiti ia susulu atu o latou malamalama o ni soo o Iesu Keriso

Sauniuniga

1. Suesue ma le agaga tatalo le Mataio 5:14–16
2. Ia kopi ma oti moligao se fa e faia i le pepa ma ni ato pepa se fa, ma ia faaoga ai le ata o lo o i le faaiuga o le lesona. Ia tusi igoa nei i luga o moligao pepa:

Susana

Iose

Elika ma Pita

?

A o le i amataina le vasega, ia tuu i se mea moligao e tolu o lo o tusia ai igoa ma ia ufiufi moligao taitasi i se atoepa. Ia tuu le moligao lona fa (“?”) ma le ato e faaoga mulimuli ane.

3. Faaoga le fua o le faiga o moligao e fai ai se moligao pepa mo tamaiti taitoatasi.
4. Sauni e usu pe faitau faatasi upu o le pese “Filifili Le Ala S’ao” (*Tusipese a Tamaiti*, i.60). O lo o i ai upu o lenei pese i tua o le tusi lesona.
5. O mea e manaomia:
 - a. O se Tusi Paia
 - e. O se moligao ma se mea e tuu ai le moligao
 - i. O se ato po o se pusa e ufiufi atoa ai le moligao
 - o. Siata FMT (vaai i le lesona 1)
 - u. Penitala po o ni Penivali
6. Fai ni sauniuniga e tatau ai mo ni gaoioiga e faamauoa ai e te manao e faaogaina.

Faaliga: Aua le tutuina le moligao e te faaogaina i le faagasologa o le lesona. E le tusa ai ma tulafono a le Ekalesia le tutu o se moligao i totonu o le falelotu

**Faalautelega
Fautuaina
o le Lesona**

Tofi se tamaititi e faia le tatalo amata.

Afai na e uunaia tamaiti e faia se mea i le vaiaso, ia toe tulitatao nei pe na fai. Atonu e te manao ia faamatala mai e i latou tulaga na latou i ai i lo latou faaaliga o le agalelei atu. Ia musumusu atu ao e talanoa atu i tamaiti.

Sa Aoao Mai Iesu Keriso, “Ia Susulu Atu Lo Outou Malamalama”

Gaoioiga e
faatosina mai ai

Ia faaauau ona musumusu atu i tamaiti, po o le a le mea na latou fai i lenei vaiaso po o le a le mea latou te fiafia i ai e uiga i le Peraimeri, seia oo ina amata ona toe

musumusu mai nisi o tamaiti. A mavae ni nai minute, ia faamatala sa e musumusu atu ona ia avea ma se vaega o se faataitaiga e faaalai ai e masani ona faia e tagata mea e faia e isi tagata o e e siomia ai i latou. Ia faamalamalama atu sa amata ona musumusu mai tamaiti aua sa e musumusu atu ia te i latou. Sa latou mulimuli i lau faataitaiga.

Tau atu i tamaiti e pei lava ona sa latou mulimuli mai i lau faataitaiga, e masani lava foi ona mulimuli mai a latou uo ia latou faataitaiga. E finagalo lesu Keriso ina ia faia e i tatou faataitaiga lelei.

- O le a le uiga o le avea ma se faataitaiga lelei?

Ia faamatala atu o le a masani a tatou uo ona faia le mea latou te vaai mai tatou te faia. Afai latou te vaai mai i ai tatou o fai mea lelei ma filifili le mea tonu, o le a sili atu foi ona faigofie i ai latou le filifili e fai le mea tonu.

Tala taumate

Valaaulia tamaiti latou te mate maia le tala taumate leni:

E faia au i se gao
I totonu o au o lo o i ai se vavae
O lou faamoemoega o le faasalalau atu lea o le malamalama
E mafai ona tutu au i se afi tusi
O ai au?

Pe a uma ona tau mai e tamaiti le tali o le tala taumate, ia faaali atu le moligao na e sau ma oe ma ia talanoaina le mea e faaoga i ai moligao.

Tala mai
Tusitusiga Paia

Ia faamatala atu a o soifua lesu Keriso i le lalolagi, sa leai ni moli eletise, pe a goto le la ma oo mai le pogisa, o nisi taimi e tutu e tagata moligao i o latou fale ina ia maua e i latou se malamalama.

Tau atu i tamaiti i se tasi aso sa aoao atu lesu i ona soo e uiga i se lesona e faatatau i le faia o faataitaiga lelei i isi (tagai i le Mataio 5:14–16). Ina ia fesoasoani i soo ia malamalama ia latou mea e fai e mafai ona fesoasoani atu ai i isi, sa faatusatusa e lesu mea e fai i le malamalama o se moligao. Ia faitau atu leotele le mea na tau atu e lesu i lona au soo, e pei ona maua i le Mataio 5:15.

Lesona faatino

Ufiufi le moligao i se ato po o se pusa.

- O le a le mea e tupu pe a fai e pogisa ma ua tatou tutuina le moligao ona tatou ufiufi lea i se ato (pusa)? (e le mafai ona iloa atu e se isi le malamalama).

Aveese le ato po o le pusa ae tuu le moligao i luga o se tulaga e faatu ai moligao.

- O le a se mea e tupu pe a fai ua pogisa ma ua tatou tutuina se moligao i luga o se mea e tuu ai moligao ona tutu lea o le moligao? (O le a tuuina atu e le moligao le malamalama i le potu, ma o le a mafai ona iloa atu e tagata uma se mea).

Ia faamatala atu sa finagalo lesu ina ia pei ona soo o le moligao ma tuuina atu le malamalama i isi tagata. Afai sa mulimuli soo i aoaoga a lesu ma faia faataitaiga lelei, o lona uiga o le a iloa e isi tagata le mea e ao ona latou fai.

Talanoaga

Faitau atu leotele le Mataio 5:16 ina ia iloa ai le mea na fetalai atu ai lesu i ona soo. Ia faamatala atu e finagalo lesu ia tatou mulimuli foi i leni faatonuga.

- O le a le uiga o le *ia susulu atu lo outou malamalama* e pei ona taua i leni mau? (ia avea ma faataitaiga).
- O le a se mea e mafai ona tupu pe a avea i tatou ma faataitaiga lelei mo a tatou uo ma i latou o e siomia ai i tatou?

E Mafai Ona Avea Tamaiti Ma Faataitaiga Lelei

Tau atu i tamaiti e mafai e i tatou uma ona mulimuli i le faatonuga a Iesu Keriso ina ia faasusulu atu o tatou malamalama e ala i le faia o faataitaiga lelei mo isi. Afai tatou te filifili e mulimuli ia Iesu, o le a mafai ona aoao isi tagata e uiga ia te ia e ala i le faataitai mai ia i tatou.

Fai atu i se tamaititi e alu ane e susue se moligao pepa e ala i le ave ese o le ato pepa o lo o ufiufi ai. Ta'u atu le igoa po o igoa o lo o tusia i luga o le moligao. Ona faamatala atu lea o le tala e o faatasi ma lena moligao. Ia faaauau pea ona faia lea gaioioiga i isi ato ma moligao e lua ma ia faamatala atu isi tala e lua.

Tala e uiga
ia Susana

Sa valaauina Susana e alu atu i se pati o le aso fanau o lana uo o Karolaine. Sa fiafia lava o ia e alu atu i le pati ma sa mautinoa o le a maua e ia se taimi lelei. Ae ui i lea, ina ua foi o ia i le fale, sa le foliga fiafia o ia e pei ona sa i ai ina ua alu ese atu o ia ma le fale. Sa fesili atu le tina o Susana ia te ia pe sa faapefea mai le pati.

Sa faamatala e Susana sa tufa mai se lauti malulu e feinu ai i le pati. Sa fai mai le tina o Karolaine e faapea lava pati e masani ona fai e tagata matutua.

- O le a sou manatu i le mea na fai e Susana ina ua tuu atu ia te ia se lauti?

Sa fai atu Susana i le tina o Karolaine e le inu lauti o ia ma sa ia faamatala atu ua aoaoina o ia e ona matua ma faiaoga i le Peraimeri e le lelei le lauti mo lona tino.

Sa fiafia le tina o Susana ona o le le inu i se lauti. Sa ia faamatala mai o Karolaine ma lona tina e le o ni tagata o le Ekalesia ma e le talitonu i laua i mea e pei ona talitonu i ai le aiga o Susana.

Sa maua e Susana ma lona tina se tusi mai le tina o Karolaine i ni nai masina mulimuli ane. Sa faamatala mai e le Tina o Karolaine talu ai ona sa tu Susana e tusa ma le mea sa talitonu i ai o ia i le pati, o le mea lea na tonu ai i le filifiliga a le aiga o Karolaine ia saili atili e uiga i le Ekalesia. Sa aoaoina i latou e faifeautal'ai. Sa fai mai le tina o Karolaine ua ia faamoemoe maimau pe ana avea o ia ma se faataitaiga lelei i se isi tagata e pei foi o Susana sa avea ma se faataitaiga lelei ia te ia.

- Sa faapefea ona faasusulu atu e Susana lona malamalama?

Tala e uiga ia lose

Sa faatoa malaga mai lose ma lona aiga ma nonofo i se nuu fou. O le uluai uo a lose o se tama lea e igoa ia Paolo, e le o se tagata o le Ekalesia. Sa fiafia uma lose ma Paolo i le lakapi. Sa valaaulia e Paolo lose i se tasi aso ia la o atu i se taaloga lakapi i le Aso Sa e sosoo ai. Sa iloa e lose e le tatau ona alu atu o ia i se taaloga lakapi i le Aso Sa, peitai sa popole afai e le alu atu, o le a tiga le lotu o Paolo.

- O le a se mea e te fai pe ana faapea o oe o lose?

Sa filifili lose e alu atu i le lotu ae le o le alu atu i le taaloga lakapi ma sa ia valaauliaina Paolo ia te o atu i le lotu. Sa ioe mai Paolo ina ia o atu ma lose i le lotu.

- Pe sa faapefea ona avea lose ma se faataitaiga lelei?

Tala e uiga ia
Elika ma Pita

Sa sau se afafine i se tasi aso e vaai nisi o faifeautal'ai i Holani. Sa talosaga mai lea tamaitai i faifeautal'ai ina ia aoao atu ia te ia le auala e tatalo ai. Sa faamatala mai e lea tamaitai sa auai lana fanau tama, o Elika ma Pita i le Peraimeri ma sa matua fiafia i laua i ai. Sa aoao Elika ma Pita i le Peraimeri i le ala e tatalo ai.

Sa faamatala mai e lea tamaitai sa mai tigaina lana tama teine laititi i ni nai aso ua mavae. Sa tuua e lea tamaitai le potu mo ni nai minute, ma ina ua foi mai o ia sa tootutuli Elika ma Pita i tafatafa o le moega o lana tama pepe. Sa ole atu Pita i le

Tama Faalelagi ia faamanuia mai i le pepe ma faamalosi ia te ia. Sa fiafia le tina ona sa aoao lana fanau i le auala e tatalo ai i le Peraimeru ma sa manao o ia ia aoaoina foi o ia e faifeautalai i le ala e tatalo ai. Sa aoaoina e faifeautalai le fafine i le ala e tatalo ai. Sa fiafia i laua ona sa avea Erika ma Pita ma ni faataitaiga lelei mo le la tina.

- Pe sa faapefea ona faasusulu atu e Erika ma Pita o la malamalama?

Faatinoga
a le tamaititi

A uma ona e faamatala atu ia tala uma, ia faaali atu le moligao “?”, o lo o ufiufi i se ato pepa. Ia fai atu i se tamaititi e alu ane e aveese le ato. Ia faamatala atu o le “?” o lo o tusia i le moligao ua avea lea ma sui mo tamaiti uma o e sa avea ma se faataitaiga lelei. Ia valaaulia le vasega e faamatala mai e uiga i ni taimi na avea ai i latou ma faataitaiga lelei.

E Mafai Ona Faasusulu Atu Lo Tatou Malamalama

Mau

Toe faitau atu leotele le Mataio 5:16. Ia faamanatu atu i tamaiti o lo o tau mai e Iesu i ai tatou ia faasusulu atu lo tatou malamalama. Ia faamamafa atu le taua o le faasusulu atu o lo tatou malamalama e ala i le avea ma faataitaiga lelei. Ia faamalamalama atu ao avea i tatou ma tagata o le Ekalesia a Iesu Keriso o le Au Paia o Aso e Gata Ai e tatau ona tatou mulimuli i aoaoga a Iesu Keriso ma fesoasoani atu i isi ia faapea foi ona latou mulimuli i aoaoga a Iesu.

Pese

Usu pe fai faatasi ma tamaiti upu o le pese “Manao Iesu Ia Ou Fai Ma Sulu.” Ia fesoasoani atu i ai latou ia malamalama o le avea ma “ave o le la” mo Iesu o lona uiga ia susulu atu lo tatou malamalama, e pei ona taua mai i tusitusiga paia.

Gaoioiga

Tau atu i tamaiti o le a e faamatala atu nisi o tulaga ma tuuina atu filifiliga e lua e mafai ona latou fai i tulaga taitasi. Ia fai atu i tamaiti e faalogologo lelei i filifiliga taitasi. Afai o lea filifiliga o se filifiliga lelei, e tatau i tamaiti ona tau fai tuu i luga se tamatamailima e tasi ia maualuga i le ea e faaalua ai a latou moligao o lo o i ai i mea e faatutu ai moligao. Afai e le lelei le filifiliga, e tatau ona avane le isi lima e pupuni ai le tamatamailima, ina ia faaalua ai le natia o a latou sulu. A maea tulaga taitasi, ia talanoa po o le fea filifiliga e sili atu ona lelei ma le pogai ua avea ai ma se faataitaiga o le faasusulu atu o lo tatou malamalama.

Faaaoga tulaga nei pe faia ni au lava tulaga:

1. Sa outou taaalo i le taeao atoa ma nisi o au uo i lo outou nuu ma sa outou maua le fiafia tele. Pe a uma le aiga o le aoauli, e sau se teine o le o lo o nofo i le aiga i le isi itu o le auala ma foliga mai e manao e taalo faatasi ma outou. O le a le mea e te fai?
 - a. Talu ai ona e le iloa e oe ma au uo le teine ma e le iloa e le teine taalo i le taaloga sa e taalo ai, o le mea lea sa le i valaauina ai e outou o ia e taaalo faatasi ma outou.
 - e. E te faapea atu i au uo “ia tatou valaauina lena teine fou e sau ma taalo faatasi ma i tatou. E foliga mai e manao o ia e taalo.”
2. O lo o outou taaalo i le polo faatasi ma au uo. Ua e poina malosi le polo, ma ua tau i le faamalama o lo outou tuaoi ma ta’e ai. O le a se mea e te fai?
 - a. Ia e tau atu i lou tuaoi sa e taalo i le polo ma ua e po ina malosi le polo o le mea lea na tau ai i le faamalama ma ta’e ai. Ua e faamatala atu ua e faanoanoa lava ma ofo atu e totogi le faamalama ua ta’e.
 - e. Ua e alu atu ma vaai le faamalama ua ta’e. Talu ai ona e le leaga le ta’e, ua e tau atu i au uo e leai se tasi na te iloa. Ua faaaauu pea ona outou taaalo i le polo ma ua taumafai atili ia faaeteete.

3. O lo o e tutu i le laina e faatali mo le meaai i le aoauli i le aoga (po o le faatali e alu atu i lau vasega o le Peraimeri). Sa fiu nisi o tamaiti o e sa tutu i le laina ma sa amata ona taaalo. Ua tulei oe e le tamaititi sa i ou tua. O le a le mea e te fai?
- Tu pea i le laina e aunoa ma le tuleia o se tasi.
 - Tulei le tagata o le na tuleia oe.

Faamanatu atu i tamaiti le taua tele o le avea ma se faataitaiga lelei e ala i le filifili e fai le mea tonu.

Aotelega

Siata o le FMT	<p>Tusi lou lima i le siata FMT ma ia faamanatu atu i tamaiti o le a tatou filifili e fai le mea sao pe afai tatou te mulimuli i aoaoga a le Faaola.</p> <p>Ia uunaia tamaiti ina ia avea ma faataitaiga lelei i isi, e pei o Susana, Iose, ma Elika ma Pita o e sa avea ma faataitaiga lelei.</p>
Gaoioiga e faaoga ai moligao	<p>Tufa atu i tamaiti se moligao pepa. Ia tusia pe tusia e tamaiti o latou igoa i luga o a latou moligao.</p> <p>Fesoasoani atu i tamaiti ina ia mafaufau i ni auala e mafai ona faasusulu atu ai o latou malamalama e ala i le avea ma faataitaiga lelei i o latou aiga, aoga, ma le lotu.</p> <p>Ia tau mai e tamaiti taitoatasi se auala e tasi o le a avea ai o ia ma se faataitaiga lelei i lenei vaiaso.</p> <p>Ia tuu atu e o tamaiti ma a latou moligao i le fale e faamanatu atu ai i ai latou ina ia faasusulu atu o latou malamalama e ala i le avea ma faataitaiga lelei.</p>
Molimau	<p>Ia molimau atu i tamaiti e uiga i le taua o le avea ma se faataitaiga lelei. Atonu e te manao e faamatala atu se tulaga na e oo i ai na avea ai oe ma se faataitaiga lelei po o le taimi na avea ai le faataitaiga a se isi tagata ma mea na fesoasoani ai ia te oe e uiga ia Iesu Keriso.</p>
Pese	<p>Usu pe fai faatasi ma tamaiti upu o le pese “Filifili Le Ala Sa’o.”</p> <p>Tofi se tamaititi e faia le tatalo faaiu ma ole atu i le Tama Faalelagi e fesoasoani i tamaiti ia avea ma faataitaiga lelei mo isi.</p> <p>Ao tuua e tamaiti le potu o le vasega, ia fai atu ia i latou ina ia savavali lemu atu i fafo ma a latou moligao pepa e uu i o latou lima. (afai e tatau i tamaiti ona faatali mo se isi e sau ma ave i latou mai le potu o le vasega, ia faatonu i latou e faaali atu a latou moligao i le tagata e sau e ave i latou).</p>

Gaoioiga e Faamauoaina Ai

Filifili mai i gaoioiga nei mea e talafeagai lelei mo tamaiti i lau vasega. E mafai ona e faaogaina i le taimi o le lesona po o le lesona faamanatu ma le aotelega. Mo nisi taiala faaopoopo, vaai le “Taimi o le Vasega” i le “Fesoasoani mo Faiaoga.”

- Ia faia e tamaiti taga o filifiliga sili atu ona lelei o tulaga na latou talanoaina i le vaega “e mafai ona tatou faasusulu atu lo tatou malamalama”. E mafai foi e tamaiti ona faia taga o tala e uiga ia Susana, Iose, ma Elika ma Pita.
- Usu pe fai faatasi upu o le pese “Faataitai Mai” (*Tusipese a Tamaiti*, i. 276). O lo o i ai upu o lenei pese i tua o le tusi lesona. Ia auauai mai tamaiti e taitai le pese ma faaalia se isi mea e fai mo isi tamaiti e faataitai mai i ai.

Po o le taaalo o tamaiti i le taaloga “Mulimuli i le Taitai”, ma ia tuuina atu i tamaiti taitoatasi se taimi e avea ai ma taitai.

Ia faamalamalama atu i totonu o lenei pese po o le taaloga, e mulimuli tagata uma i le faataitaiga a le taitai. Ia faamanatu atu i tamaiti pe a latou filifili le mea tonu, o lona uiga o lo o avea i latou ma ni faataitaiga lelei ia i latou o loo siomia ai.

3. Usu pe fai faatasi upu o le pese “Ua Faatauvaava Lou Sulu Nei” (*Tusipese a Tamaiti*, i. 144).

Ua faatauvaava lou sulu nei
Ae ui lava i lea
Ua fia faamumu ai,
Ia malamalama pea.

Tali

Mu pea, mu pea, ia iloa ai le ala
Mu pea, mu pea seia sau le ao.

E le mafai ona nana
O lou sulu nei
Ua foaiina ia te au,
O mea e lelei.

4. Ia tuuina atu i tamaiti taitoatasi se fesili e faamanatu ai le lesona, ma ia musumusu atu e pei ona sa faia i le gaoioiga e faatosina mai ai. Ia tali mai tamaiti i le musumusu. Ia faamalo atu ia i latou mo le faalogologo lelei mai ma le mafaufau lelei.

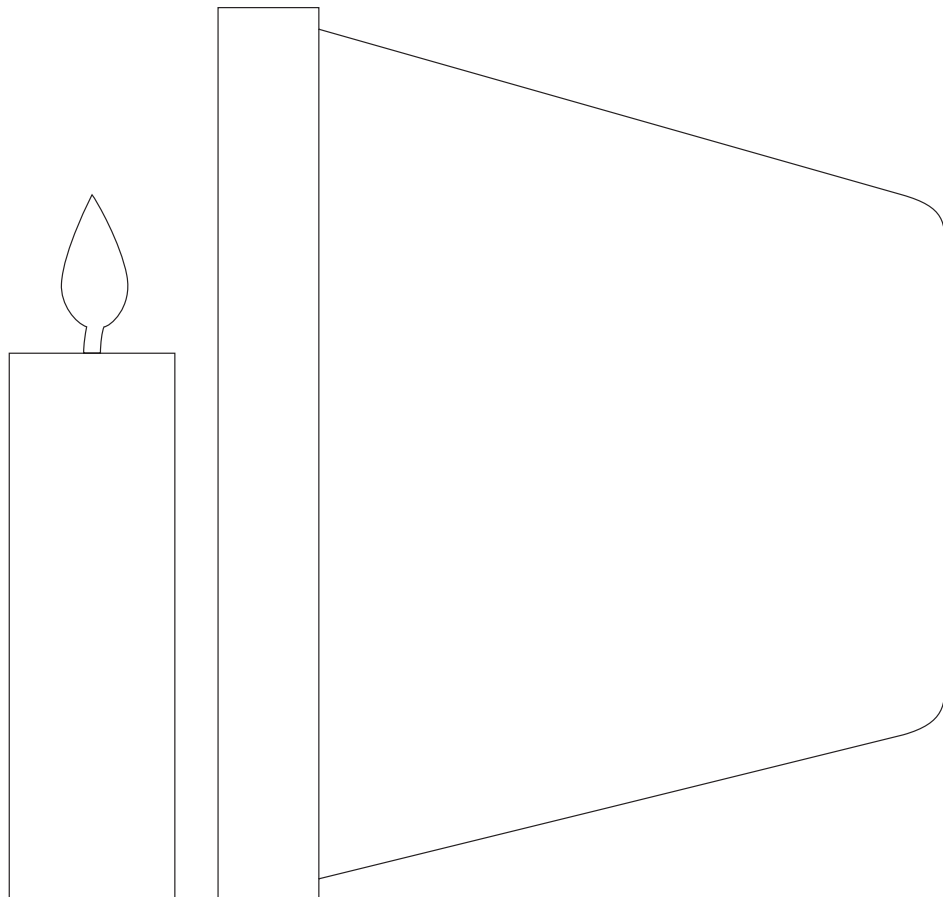

Faamoemoega la uunaia tamaiti taitoatasi e mulimuli i le faataitaiga a Iesu Keriso e ala i le usiusitai.

Sauniuniga

1. Suesue ma le agaga tatalo le Esoto 20:12, Mataio 26:36–46, Ioane 8:28–29, ma le Kolose 3:20. Tagai foi i Aoaoga Faavae o le Talalelei (31110), mataupu e 35
2. la saunia le fasi pepa e tusi ai le upu lenei:”

Usiusitai

3. la tusi lolomi luga o se pine pepa mo tamaiti taitoatasi le faaupuga lea *E Mafai Ona Ou Usiusitai*. la aumaia se mea faapipii po o ni lipine e faapipii ai se pine i le ofu o tamaiti taitoatasi po o le aumaia o se vulu e tautau ai pine e asoa ai.
4. Sauni e usu pe fai atu upu o fuaiupu uma e tolu o le pese “E Vave Ona Ou Usitai” (*Tusipese a Tamaiti*, i. 197). O lo o i ai upu o lenei pese i tua o le tusi lesona.
5. O mea e manaomia:
 - a. O se Tusi Paia
 - e. Ata 2–51, O Kusi ma Toloai; ata 2–52, Iesu O Lo o Tatalo i Ketesemane (Taga Ata o le Talalelei 227;62175).
6. Fai ni sauniuniga e tatau ai mo ni gaoioiga e faamauoa ai e te manao e faaogaina.

Faaaliga mo faiaoga o tamaiti matutua: Atonu e te manao e faaogaina le gaoioiga e faamauoa ai e avea ma gaoioiga e faatosina mai ai.

**Faalautelega
Fautuaina
o le Lesona**

Tofi se tamaititi e faia le tatalo amata.

Afai na e uunaia tamaiti e faia se mea i le vaiaso, ia toe tulitatao nei pe na fai. Atonu e te manao e faamatala mai e tamaiti ni auala sa avea ai i latou ma faataitaiga lelei i le faagasologa o le vaiaso.

O Le Usiusitai e Aumaia ai le Fiafia

Gaoioiga e faatosina mai ai

Faaali atu le ata 2–51, O Kusi ma Toloai. Fai atu i se tamaititi e sau e uu le ata ao e faamatala atu ia oe lava upu le tala o lo o i lalo e uiga ia Elder Theodore M. Burton, o le sa avea ma se tasi o le Au Pulega Aoa o le Ekalesia:

A o lima tausaga le matua o Theodore M. Burton, sa asiasi atu o ia i lona tina matua i le faatoaga a lea tamaitai. Sa fiafia Theodore e taalo i fafo i le faatoaga. I lenei asiasiga sa lapataina o ia e lona tina matua ina ia aua le latalata tele i matuamoa e fai a latou toloai talu ai ona atonu e manatu le matuamoa o lo o taumafai o ia e fai se mea leaga i lana toloai. Sa folafola atu e Theodore o le a le latalata tele i ai.

Peitai ina ua vaaia e Theodore tamaimoa lanu samasama ma le mananaia o o latou fulufulu, sa manatu o ia e tatau ona pai i se tasi o tamaimoa o lea toloai. Sa momoe ese le tamaimoa, ae sa momoe mai le matuamoa agai mai ia Theodore ma togi lona lima i lona gutu malo. Sa momoe atu Theodore ma le tagi i lona tina matua.

Sa fusi mai o ia e lona tina matua seia oo ina uma lona tagi ona faamatala atu ai lea sa manatu le matuamoa o lo o taumafai Theodore e faia se mea tiga i lana toloai. Sa taumafai le matuamoa e puipui ana tamaimoa ma o le mea lena na ia togi ai o ia.

Sa toe tuli e tina matua Theodore i fafo e tafao ai, ma faamanatu atu ia te ia ia soso ese mai le mea e i ai matuamoa. Sa ia lapatai atu ia Theodore ia aua foi nei latalata tele i le kusi fanau, aua sa i ai foi i le kusi ni tamaikusi. E sili ona lapoa le kusi toloai nai lo le matuamoa toloai, o lona uiga e matua tiga lava se isi e pai i lana toloai. Sa folafola atu e Theodore o le a le pai o ia i le toloai a le kusi.

Sa oso ese Theodore mai le matuamoa toloai. Ae sa vaaia e ia le kusi toloai ma ana tamaikusi, sa soso atu o ia ina ia iloa lelei tamaikusi. Sa faaloloa apaau o le kusi toloai ma falo i luga lona ua, sa sau le kusi toloai ma tagi leotele mai ia te ia. Sa fefe Theodore ma toe tamoe atu i totonu o le fale. (See Theodore M. Burton, “Friend to Friend: Grandmother’s Lesson,” *Friend*, Oct. 1973, pp. 18–19.)

Talanoaga

- Aisea na tau atu ai e le tina matua o Theodore ina ia aua le latalata tele i le matuamoa po o le kusi toloai?
- O le a se lagona sa maua e Theodore ina ua le usiusitai ia tina matua?
- Aisea na maua ai e ia lenei faalagona?
- O le a so outou manatu i se mea na aoaoina e Theodore mai lenei mea na oo i ai?

Faamatala atu i tamaiti sa tau atu ia Theodore e lona tina matua e i ai tagata e puipuia o ia, e pei lava ona puipuia e le matuamoa ma le kusi toloai a la toloai. Ia faamatala atu o o tatou matua ma aiga ma le Tama Faalelagi ma Iesu Keriso e puipui ia te i tatou. O le a latou aoao mai ia te i tatou le mea e fai e saogalemu ma fiafia ai. E taua tele lo tatou aoao ia usiusitai ia te i latou.

Fasipepa o lo o tusia ai le upu

Faaali atu le fasipepa o lo o tusia ai le upu “Usiusitai”. Ia fai faatasi leotele mai e tamaiti ma oe le upu mo ni nai taimi. Ia faamatala atu e usiusitai i tatou pe a tatou faia le mea e finagalo ai le Tama Faalelagi, o tatou matua, ma o tatou taitai e fai. Ia fai atu e oe le upu usiusitai ma ia toe fai mai e tamaiti. Ia faamatala atu o le usiusitai o lona uiga o le faia o mea e faatonuina i tatou e fai.

E Mafai Ona Tatou Usiusitai i le Tama Faalelagi e Pei Ona sa Faia e Iesu Keriso

Mau

Ia faamatala atu i totonu o le Tusi Paia, o lo o aoao mai ai Iesu Keriso e taua tele le usiusitai i le Tama Faalelagi. Ia faitau leotele atu faitau nei mai le loane 8:28–29; “ou te le fai fua foi se mea; ae faapei ona aoao mai e le Tama ia te au . . . aua ou te faia pea lava mea lelei ia te ia.

Ia faamatala atu o fetalaiga ia a Iesu Keriso, ma o le uiga o ia fetalaiga e faia e Iesu i taimi uma le mea e finagalo le Tama Faalelagi ia faia e ia. Sa fai e ia tau lava o mea sa silafia e ia e ono tupu ai le fiafia i le Tama Faalelagi.

Tala mai
Tusitusiga Paia

Faaali atu le ata 2–52, Iesu O Lo o Tatalo i Ketesemane ma ia faamatala faapuupuu atu le tala o lo o maua i le Mataio 26:36–39.

la faitau leotele atu le mea na taua e Iesu Keriso i lana tatalo: (Lou Tama e, afai e mafai, ia ave ese lenei ipu ia te au” Mataio 26:39). Ia faamatala atu sa le finagalo Iesu e mafatia ma maliu pe afai e i ai se isi auala e fesoasoani tatou te toe foi atu ai i le Tama Faalelagi.

la faitau leotele le mea na fetalai mai ai Iesu, “ae aua le faia lou loto ao lou finagalo” (Mataio 26:39). Ia faamatala atu o le uiga o lenei mea sa finagalo Iesu e fai le mea na finagalo ai le Tama Faalelagi, e ui lava ina sa le o se mea faigofie. Ia faamatala atu o le a le faatonuina i tatou e faia se mea e faigata e pei ona sa faia e Iesu, ae ui i lea, e tatau ona tatou usiusitai i le Tama Faalelagi i so o se mea e finagalo o ia ia tatou fai.

- O a nisi o mea ua fetalai mai le Tama Faalelagi tatou te fai? (O tali e mafai ona tuuina mai o le tatalo, alofa o le tasi i le tasi, ia papatisoina ma faamauiina le papatisoga, ma ia faamaoni).

E Mafai Ona Tatou Usiusitai i o Tatou Matua

Talanoaina o le mau Ia faamatala atu afai tatou te usiusitai i le Tama Faalelagi, o le a usiusitai foi i tatou i o tatou matua. (Afai e le nonofo faatasi nisi o tamaiti i lau vasega ma o latou matua, ia suia faatatau lenei talanoaga pei ona moomia. Mo se faataitaiga, e tatau foi i tamaiti ona usiusitai i matua o o latou matua.) Ia faamalamalama atu o se tasi o Tulafono e Sefulu o lo o tau mai ia te i tatou ia usiusitai i o tatou matua. Faitau leotele atu le vaega muamua o le Esoto 20:12 “Ia e ava i lou tama ma lou tina.” Ia faamatala atu o le usiusitai i o tatou matua o se tasi lea o auala e ava ai ia te i laua.

- Aisea e tatau ai ona tatou usiusitai i o tatou matua?

Faitau leotele atu le Kolose 3:20 (ia faamanatu atu i tamaiti o le upu Alii o se isi lea o suafa mo Iesu Keriso). Fesoasoani atu i tamaiti i le taulotoina o le vaega muamua o le fuaiupu: “O outou fanau, ia usiusitai i o outou matua i mea uma.”

- O le a se lagona e oo ia te oe pe a e usiusitai i ou matua?
- O le a se lagona e oo i ou matua pe a e usiusitai?

Pese Ia tutu tamaiti ma usu pe fai faatasi upu o fuaiupu uma o le pese “E Vave Ona Ou Usitai”.

Ia uunaia tamaiti ia filifili nei o le a latou usiusitai i le Tama Faalelagi ma o latou matua.

Tala Faamatala atu se tala e uiga i se tamaititi o le na fiafia ona sa usiusitai i lona tama ma lona tina. Atonu e te manao e faaoga le tala o lo o i lalo.

Sa fiafia Katerina e tafao i le fale o lana uo o Aperila. Sa fai atu le tina o Katerina e mafai ona tafao o ia mo le tasi le itula. Ina ua fai mai le tina o Aperila ua uma le itula, sa faigata ona alu ese atu Katerina. Sa manao o ia e faauma le taaloga sa taaalo ai ma Aperila. Sa mafaufau Katerina mo se taimi ma sa tonu i lana filifiliga o le a alu atu i lona aiga e pei ona sa tau mai e lona tina e fai. Sa vave lava ona ia faatofa atu ia Aperila ma tamoe atu loa i lona aiga.

Ina ua taunuu Katerina i lona aiga, sa faatalitali lona tina matua mo ia. Sa manao tina matua e alu atu Katerina la te momoe i lona fale, ao le faalavelave faatoa taunuu o ia i le fale. Ana faapea e le sau Katerina i le taimi na tau atu e lona tina ia te ia e sau ai, semanu e misi e ia le avanoa e asiasi atu ai i lona tinamatua.

- O le a sou manatu i le lagona na oo ia Katerina?

la faamamafa atu e le faapea o taimi uma tatou te maua ai se tau fiafia pe a tatou usiusitai, ae o le a tatou maua se lagona fiafia ma le filemu. O lenei lagona e sau mai le iloa ua tatou filifili e fai le mea sao.

Aotelega

Faatinoga a
le tamaititi

la valaau auauai tamaiti e faamatala se taimi na latou usiusitai ai pe sa faapefea o latou lagona, po o le faamatala e uiga i se auala e mafai ona latou usiusitai ai i le lumanai (e pei o le tausia o se tasi o poloaiga a le Tama Faalelagi, e pei o le talosaga atu mo le faatagaga a matua ae le i sau i fafo e taalo, fesoasoani i le faamamaina o le fale, po o le sau i le taimi muamua e valaau atu ai se matua).

I le faaiuga o faamatalaga a tamaiti taitasi, ia tuuina atu ia te ia se pine o loo tusia ai le faaupuga “E Mafai Ona Ou Usiusitai”. Ia uunaia tamaiti ina ia teu a latou pine i se mea e mafai ona latou vaai soo i ai, ina ia fesoasoani mai ia pine latou te manatua ai e tataua ona usiusitai. Ia fautua atu ina ia faamatala atu e tamaiti a latou pine i o latou aiga ma ia faamatala atu le mea na latou aoaoina mai le lesona o lenei aso.

Molimau

la tuuina atu lau molimau e uiga i le auala na faamanuiaina ai lou olaga ona o le usiusitai i le Tama Faalelagi ma ou matua. Atonu e te manao e faamatala atu e uiga i se taimi na e fiafia ai ona o le usiusitai. Ia uunaia tamaiti ina ia usiusitai i o latou matua i le vaiaso a sau.

Tofi se tamaititi e faia le tatalo faaii.

Gaoioiga e Faamauoaina Ai

Filifili mai i gaoioiga nei mea e talafeagai lelei mo tamaiti i lau vasega. E mafai ona e faaogaina i le taimi o le lesona po o le lesona faamanatu ma le aotelega. Mo nisi taiala faaopoopo, vaai le “Taimi o le Vasega” i le “Fesoasoani mo Faiaoga.”

1. Tusi se lio lapoa i luga o le laupapa ma ni tamai lio i totonu (tagai i le ata).

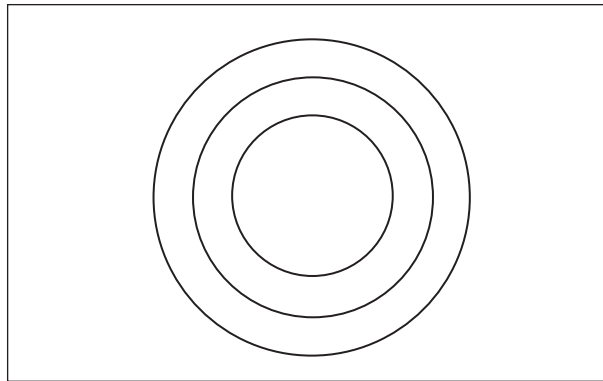

la faamatala atu o le faamoemoega o le gaoioiga ia tusia se X i totonu o le lio sili ona laititi ao fusi mata. Fesili i se tasi e ofo mai e faataitai lea gaoioiga. Ia fusi mata o le e ofo mai ma tuuina atu ia te ia se penisina. Ia liliu faataamilo le tamaititi pe faalua po o le faatolu ona tuu lea o ia i luma o le laupapa. Ia tusia e le tamaititi se X i luga o le laupapa. Ona fai atu lea i le tamaititi ia tusia se isi X ina ua uma ona tuuina atu ni faatonuga e uiga i le mea e tusia ai le X. Ia alu ane se tamaititi lona lua e faasinosino le tamaititi o lo o fusi ona mata e pei o le “tuutuu i luga, tuutuu i lalo, tuutuu i le itu tauagavale, tuutuu i le itu taumatau.”

la vaai i X e lua na tusia ma ia talanoa e uiga i le sili ona lelei o le mea na fai e le tamaititi o le na nonoa ona mata ina ua ia usiusitai i faatonuga a le isi tamaititi.

- Aisea na sili ai ona lelei le mea na faia e (igoa o le tamaititi sa nonoa ona mata) i le tusia o le X ina ua usiusitai o ia i faatonuga.

Tuuina atu le avanoa i tamaiti taitoatasi e fia faataitai i le fusiina o mata ma ia taumafai e tusia se X i le lio ao tuuina atu e le isi tamaititi faatonuga.

la faamalamalama atu sa sili ona faamanuiaina taumafaiga a tamaiti o e na nonoa o latou mata i le tusia o X i totonu o le lio ina ua latou usiusitai i faatonuga a se tasi o le na mafai ona iloa lelei ia lio. la faamatala atu o nisi taimi e mafai e le Tama Faalelagi ma o tatou matua ona sili atu la latou vaai i mea i o tatou olaga nai lo le mea e mafai ona tatou iloa. E tuuina mai e i latou faatonuga e fesoasoani ia i tatou. Pe a tatou usiusitai i le Tama Faalelagi ma o tatou matua, o le a maua e i tatou le fiafia.

2. la faamatala atu le tala lenei ia oe lava upu.

Sa fiafia Mataio i afitusi pe a i ai ni moligao e tutu po o se afi e amataina, sa masani o ia ona fia fesoasoani mai. O nisi taimi e tuuina atu ai e ona matua ia te ia le avanoa e tusi ai se afitusi, ae tutu i laua i taimi uma i tafatafa ane ina ia mautinoa ua faaeteete o ia.

I se tasi aso ina ua le o i ai matua i le potu, sa vaaia e Mataio se afitusi i luga o le laulau. Sa mafaufau o ia e uiga i le manaia o le tusi o laau afitusi uma o lo o i ai i le afitusi. Sa mautinoa e ia o le a ia faaeteete.

Ona mafaufau ai lea o Mataio e uiga i faatonuga e tuu atu e lona tina ia te ia i le tele o taimi, o afitusi e le o ni meataalo ma e le mafai lava ona ia faaaogaina ia mea e aunoa ma le faatonuga. Sa toe liliu ese ma le filemu Mataio mai le afitusi ma alu atu i fafo e taalo ai.

la talanoa ma tamaiti e uiga i taunuuga e ono oo i ai pe ana fai e ave e Mataio le afitusi. la faamamafa atu o le usiusitai o Mataio sa fesoasoani lea i le aiga e ui lava ina sa leiloa mai e se isi lea mea.

Atonu e te manao e faaauau le talanoaga e ala i le tuuina atu o fesili:

- O le a le mea e tatau ona fai e Mataio pe a faatonuina o ia e lona uso matua ina ia aumai le afitusi i lo la potu moe ina ia mafai ona la taaalo ai?

la faamatala atu pe a tau mai i ai tatou e se isi ia fai se mea tatou te iloa e sese, e le tatau ona tatou usiusitai. E le finagalo le Tama Faalelagi tatou te usiusitai pe a faatonuina i tatou e fai se mea sese.

3. Saunia ni fasipepa e tusia ai faatonuga faigofie e pei o mea nei:

- Solo le laupapa
- Faatalofa ma tagata taitoatasi o le vasega
- Usu pe fai faatasi upu o le pese "Faataitai Mai"
- la ta'u atu se mea e faaalua ai le agalelei i tagata taitasi o le vasega.
- Tau atu ni mea se lima ua e faafetai ai
- la faia taga o se mea o le a e faia mo se tagata o le aiga i le faaasologa o le vaiaso.

la tuu fasipepa i totonu o se mea, ia auuai mai tamaiti i le filifiliga o se pepa mai le mea o lo o tuu ai ma ia usiusitai i faatonuga o lo o tusia ai.

4. A o le i amataina le vasega, ia saunia ma nana faailo mo se sailiga o se oa taua laititi e te nanaina i totonu o lou potuaoga. O mea taitasi e faigofie ai ona iloa e tatau ona taitaiina atu ai tamaiti i le isi mea seia oo ina taitaiina atu i latou e le faamatalaga mulimuli i le oa. Atonu e te manao e saunia ni nai meaalofa laiti mo tamaiti taitoatasi e aveia ma oa taua i le faaiuga o le sailiga.

Ia talanoaina ma tamaiti le tatau ona latou usiusitai i faatonuga i mea taitasi e faigofie ai ona iloa ina ia maua le oa taua. Faitau atu leotele le mea muamua e faigofie ai ona iloa mo le amataina o le sailiga oa taua.

Pe a uma ona faia e tamaiti le sailiga o le oa taua, ia fesoasoani atu i ai latou ina ia malamalama afai tatou te usiusitai i lo tatou Tama Faalelagi o le a tuuina mai e ia i ai tatou le oa e sili ona taua nai oloa taua uma; o le a ia faatagaina i tatou e mau faatasi ma ia e faavavau.

5. Ia toe faamanatu le tala e uiga ia Noa ma le vaa, e pei ona maua i le Kenese 6–8. Ia faamatala atu talu ai ona sa usiusitai Noa, o le mea lea na faasaoina ai o ia ma lona aiga mai le lolo. Ia uunaiina tamaiti ia usiusitai i poloaiga a le Tama Faalelagi ma Iesu Keriso e pei ona sa faia e Noa.

Ia tuuina atu i tamaiti se kopi o le pepa e tufatufa atu i le faaiuga o le lesone. Ia valivali e tamaiti le ata o le vaa ona tusia lea o se ata e faaalua ai le auala e mafai ona latou usiusitai ai.

Sa Usiusitai Noa

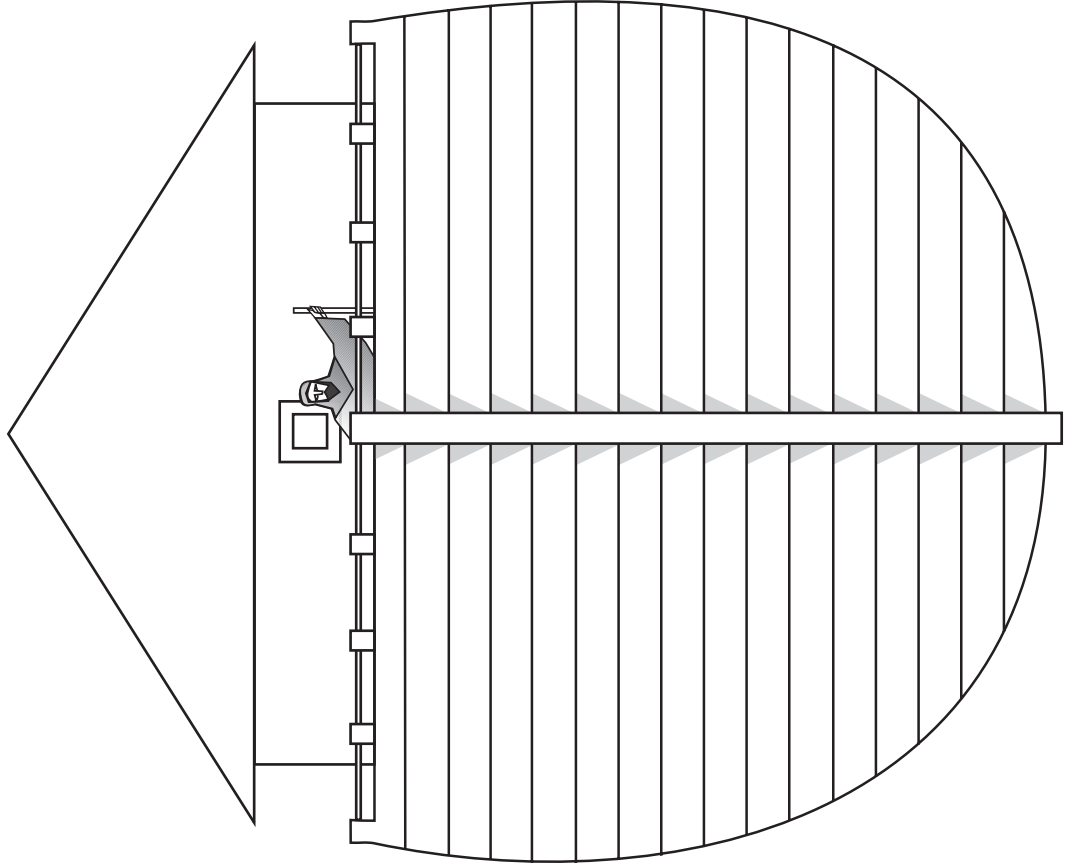

E Mafai Ona Ou Usiusitai

O Le A Ou Usiusitai I Le Tulafono

Faamoemoega

la fesoasoani atu i tamaiti taitoatasi ina ia malamalama i le taua o le faaaloalo ma le usiusitai i tulafono a le Malo.

Sauniuniga

1. Suesue ma le agaga tatalo le Mataio 22:15–22 ma le Mataupu Faavae o le Faatuatua 1:12.
2. Saunia ia lava se paluga faamasima ina ia tofu tamaiti ma se fasi paluga. E mafai ona maua le fua o se paluga faamasima i le itulau e 43. (Afa'i e le mafai ona maua se paluga faamasima, ia aumaia ni penivali ma ni pepa e faa'aoaga e tamaiti.)
3. I luga o se pepa, ia tusia ai nisi o tulaga ma ni tulafono ua masani ai tamaiti. Ia faamatala atu pe tusa o le tasi le tulaga mo tamaiti taitoatasi i le vasega, ma ia faanumera ia tulaga taitasi. Ia faa'aoaga tulaga o lo'o i lalo pe saunia foi nisi tulaga e sili atu ona talafeagai mo tamaiti i lau vasega:
 - Ua toetiti lava e tuai i le aoga. Afa'i e te sopoia le auala i se mea e ese mai le mea ua saunia e sopo ai le auala, o le a sili ona ona e vave taunuu ai i le aoga. O le a se mea e te fai pe a fai e te fia usiusitai i le tulafono?
 - O lo'o oulua faatau i le faleoloa faatasi ma lou tama ma ua e fai atu e faatau mai sau lole. Ua faapea mai lou tama e leai, peitai ao pisi o ia i le tologiina o le lua faatau, ua e vaai atu e mafai ona e tuuina se lole i totonu o lau taga e aunoa ma le iloa mai o lea mea e se isi. O le a le mea e te fai pe afa'i e te fia usiusitai i le tulafono?
 - O lo'o e taitaiina lau maile i se filifili e faasavali. Ua e taunuu i se malae ma ua e manao lua te tutu ma taaalo, ae o lo'o i ai se laupapa o lo'o tusia ai upu nei "E leai ni maile e faatagaina". E leai se isi e matua o lo'o e iloa atu, ma e mafai ona e nonoa le mea e taitai ai lau maile i se laau ao e taalo. O le a se mea e te fai pe a fai e te usiusitai i le tulafono?
 - O lo'o e sopoia le auala i le tulimanu o lo'o i ai se moli o le auala. E leai ni taavale o feoai, ma e leai foi se tasi o tilotilo mai. Peitai o lo'o faaalua mai e le moli o le auala ia faatali. O le a se mea e te fai pe a fai e te usiusitai i le tulafono?
 - O lo'o e i ai i se faletusi ma ua e maua se tusi o lo'o e manao e ave, a ua galo lau pepa o le faletusi i le tou fale. E le o i ai le tagata e vaaia le faletusi i le kesi i luma ma e le iloa mai oe o alu atu ma le tusi. O le a se mea e te fai pe afa'i e te usiusitai i le tulafono?
4. Ia saunia ni fasipepa e tutusa lona aofai ma tulaga ua e saunia. Ia faanumera pepa ma ia tuu i totonu o se faatanoa po o se ato.

5. Ia faia se pine pepa mo tamaiti taitoatasi.



6. Ia faia le fasipepa e tusia ai upu o lo o i lalo:

Matou te talitonu i le usiusitai i le tulafono.

7. O mea e manaomia:

- a. O se Tusi Paia
- e. O se tupe siliva (o lo o i ai se ata o se taitai o le malo, pe a fai e mafai).
 - i. Pine, mea faapipii, po o se vulu e faapipii ai pine i ofu o tamaiti.
 - o. Ata 2–53, Ave mea a Kaisara ia Kaisara

8. Fai ni sauniuniga e tatau ai mo ni gaoioiga e faamauoa ai e te manao e faaogaina.

Faalautelega Fautuaina o le lesona

Tofi se tamaititi e faia le tatalo amata

Afai na e uunaia tamaiti e faia se mea i le vaiaso, ia toe tulitatao nei pe na fai.

E mafai ona Fesoasoani Tulafono ia i Tatou

Gaoioiga e
faatosina mai ai

Ia tufa atu i tamaiti fasi paluga faamasima latou te faia ai ni foliga o se manu i le faatoaga. “Afai e le maua le paluga faamasima pe faigata tele foi lenei gaoioiga mo tamaiti i lau vasega, ia tufa atu i tamaiti ni penivali ma se pepa ma ia tusia e tamaiti taitoatasi se manu o le faatoaga. Fetuunai le talanoaga i le mea e tatau ai.”

Ia tuu manu uma na fai e tamaiti i luga o le laulau po o le fola o le fale. Ia faamatala atu e tatau i faifaatoaga ona tausia lelei a latou manu ma tuuina atu ia te i latou meaa, vai, ma le puipuiga. Afai e se ese se manu, atonu e le iloa pe manunua foi i latou.

- O le a se mea e mafai ona tatou fai e puipuia ai nei manu mai le se ese atu? (Faia se pa).

Ia mili sina fasi paluga i le va o ou alofilima ma le laulau ia faalaumiumi. Ia faataamilo i tua o manu lea maea e fai ma pa. Ia faamatala atu e lelei le i ai o se pa aua e puipuia ai manu ia saogalemu. (Ia tuu ai pea manu i luga o le laulau po o le fola o le fale i le faagasologa o le vaega o totoe o le lesona. I le faaiuga o le lesona ia alu le tamaititi ma lana manu i le fale.)

Ia faamatala o lo o i ai foi ni mea e puipuia ai i tatou. O nei mea ua taua o tulafono. O tulafono e tusa lava lea o ni pa aua e taofia ai i tatou mai le faia o mea e matautia po o le faatupuina ai o le le fiafia ia te i tatou po o isi tagata. Afai tatou te usiusitai i tulafono, e fesoasoani tulafono i le tausia o i tatou ia saogalemu ma fiafia.

Talanoaga

la filifili se taaloga faigofie e masani ai tamaiti uma o lau vasega, e pei o le taaloga tiki-tiki-to po o se isi taaloga e masani ai. la faamatala mai e tamaiti ia te oe tulafono o le taaloga ma ia talanoaina le mea e ono tupu pe afai e te taumafai e taalo i le taaloga e aunoa ma le usiusitai i tulafono. Fesoasoani ina ia iloa e tamaiti o tulafono o ni mea e tatau ona i ai mo taaloga ina ia lelei ma malie e taaalo ai.

- O a isi ituaiga tulafono o lo o i ai e ese mai tulafono o le taaloga?
- O a nisi o tulafono i lou aiga?

la faamatala mai e tamaiti taitoatasi se tulafono i lona aiga, e pei o le “teu o mea taalo pe a uma ona taalo”. Ao tauina mai e tamaiti taitoatasi se tulafono, ia fesili atu:

- Pe faapefea ona fesoasoani lenei tulafono ia te oe?

Pe a uma ona tau mai e tamaiti taitoatasi se tulafono, ia faamalamalama atu o lo o ia te i tatou ni tulafono i isi mea e ese mai o tatou aiga.

- O a nisi o tulafono i le aoga? i le Peraimeri?
- Pe faapefea ona fesoasoani nei tulafono ia te outou?

E Tuuina Mai E Lo Tatou Atunuu I Ai Tatou Tulafono

Tala ma le talanoaga

la faamatala atu e pei lava ona ia i o tulafono i o tatou aiga, i le aoga, ma le Peraimeri, ua faapea foi ona i ai i ai tatou ni tulafono mo o tatou nuu ma le atunuu. E fesoasoani ma puipua i tatou i tulafono e pei ona faia e tulafono i le aiga, aoga, ma le peraimeri. Faamatala atu se tala e uiga i se tamaiti o le na ia aoaoina le auala e puipua ai e tulafono ma fesoasoani i ai tatou pe a tatou usiusitai i ai. la faaoga le tala o lo o i lalo pe faia foi sa oe lava tala:

Sa manao Keli i sana lava maile, o le mea lea sa maua ai e ia le fiafia ina ua tuuina atu ia te ia se tamai maile manaia e fai ma meaalofa o lona aso fanau. Sa faaigoa e ia le maile o Pale. Sa maua e Keli ma Pale le fiafia faatasi.

Sa i ai se tulafono a le aai sa nofo ai Keli sa faapea mai e tatau ona i ai i maile uma se mea e nonoa ai pe taitai ai pe a fai e leai se pa e tuu ai. Sa tonu i le filifiliga a Keli i se tasi aso ina ia o atu faatasi ma Pale i se fale o lana uo. Sa le mafai ona maua le mea e taitai ai Pale, ma sa nofo lana uo i se mea e le mamao, ma o le mea lea na tonu ai i le filifiliga a Keli ia ave atu Pale e aunoa ma se mea e taitai ai.

A o la savavali atu i le auala, sa vaaia e Pale se pusi i le tasi itu o le ala. A o le i iloa atu e Keli le mea na tupu, sa momoe atu Pale i le auala ma sa lavea ai i se taavale.

Sa tago atu Keli sii le maile ma le maligi o ona loimata ma aveina atu o ia i lona aiga. Sa ave e le tina o Keli i laua i le fomai manu o le na togafitia le vae o Pale na gau.

Ina ua toe foi i latou i le fale, sa tau atu e le tina o Keli ia te ia sa tatau ona mate Pale i lea faalavelave. Sa iloa e Keli ana usiusitai o ia i le tulafono ma i ai se filifili e taitai ai lana maile, semanu e le manua Pale. Sa iloa e Keli ua faia le tulafono e puipua ai o ia ma lana maile, ma sa tonu i lana filifiliga o le a le toe solia lava e ia le tulafono.

- O le a le pogai ua e manatu na fai ai e le aai sa nofo ai Keli se tulafono e uiga i le i ai o ni mea e nonoa ai maile?
- O le a se auala sa mafai ona puipua ai le faalavelave tupu faafuasei ia Pale?
- Aisea e tatau ai ona tatou maua ni tulafono e tatau ona tatou mulimuli ai?

Talanoaga

la faamatala atu ua faia tulafono e fesoasoani ma puipuia ai i tatou. la fai atu i tamaiti e tau mai nisi o tulafono autu i lo outou nofoaga. la talanoaina tulafono taitasi ma le pogai na faia ai. la fesoasoani atu i tamaiti ina ia latou iloa le auala e aoga ai tulafono taitasi.

Atonu e te manao e faaoga nisi o manatu o lo o i lalo pe a fai e talafeagai ma lo outou nofoaga:

Tulafono o le Aualatele

- la tu i faailoga uma e tu ai. E fesoasoani lea ia i tatou e alo ese ai mai faalavelave tutupu faafuasei.
- la usiusitai i le saosaoa faatapulaaina. Ua faia tulafono faatapulaaina ina ia mafai ai e tagata ona avetaavale ma le saogalemu ma ia mafai ona vave tu i se faalavelave tupu faafuasei.

Tulafono e tusa ai ma Fagafao

- la i ai se mea e taitai ai lau fagafao pe a alu ese atu ma lou fanua. E mafai e tulafono o mea e taitai ai a tatou fagafao ona puipuia manu vaefa mai le faamanualia e pei o le maile a Keli o Pale, ma puipuia ai meatotino a tagata mai le faaleagaina ona o manu vaefa.
- Aua le saua i manu vaefa. O lenei ituaiga o tulafono e puipuia ai manu vaefa mai le faamanualia.

Tulafono e Faatatau i Meatotino a Tagata

- Aua le gaioi. Afai tatou te aveina mea a isi tagata, o le a le fiafia tagata uma.
- Aua le faaotaota. Afai e faaotaota tagata uma, o lona uiga o le a mataga ma le mama le tatou nuu. Atonu o le a tatau i o tatou matua ona totogi (e ala i lafoga) se tupe e faamama ai.

E Finagalo Iesu Keriso Ia Tatou Usiusitai I Le Tulafono

Talanoaga

- O a mea e tau o Lafoga?

la faamatala atu o lafoga o tupe ia tatou te tuuina atu i lo tatou setete po o le atunuu ina ia fesoasoani mo mea e aoga i tagata uma, e pei o leoleo, tagata fuimu, auala, ma aoga. la talanoaina faapuupuu le tulaga e i ai pe a le i ai nei mea. la faamatala atu o lo o i ai i ai tatou ni tulafono tau lafoga ina ia mautinoa ai ua fesoasoani tagata uma e totogi nei mea.

Tala mai
Tusitusiga Paia

la faamatala atu sa i ai foi i tagata i ona po o Iesu Keriso ni tulafono tau lafoga. Faaali atu le ata 2–53, Ave Mea a Kaisara ia Kaisara, ma ia faamatala atu le tala o lo o maua i le Mataio 22:15–22.

la faamatala atu sa fesili tagata ia Iesu pe tatau ona latou totogi tupe i lo latou atunuu. O tupe totogi e pei o lafoga.

Faaali atu le tupe siliva na e sau ma oe. la faamatala atu sa fai atu Iesu i tagata e faaali mai ia te au se tupe siliva. Sa faamalamalama atu e ia o lo o tusia i luga o le tupe siliva se ata o Kaisara le taitai o le atunuu. (Afai e i ai se ata o se taitai o le atunuu i luga o le tupe siliva na e aumaia, ia faasino atu). Faitau atu leotele le mea na tau atu e Iesu i tagata e pei ona maua i le Mataio 22:21 (la amata i le Ona fetalai atu ai lea o ia). la faamatala atu sa tau atu e Iesu i tagata e tatau ona latou usiusitai i tulafono a lo latou atunuu ma tulafono a le Tama Faalelagi. Sa aoao atu e Iesu tagata e taua tele le usiusitai i tulafono a lo latou atunuu.

Matou Te Talitonu I Le Usiusitai I Le Tulafono

Fasipepa o lo o tusia ai upu

la faitau leotele le fuaiupu o lo o i le fasipepa. la faamatala atu o se vaega lenei o le mataupu faavae o le faatuatua e sefululua, o se tasi lea o fuaitau o le talitonuga o le Ekalesia.

la fai faatasi mai e le vasega le fuaiupu mo ni nai taimi.

Taaloga

Tuu le lisi o tulaga ma le faatanoa po o se ato o numera i luga o se laulau po o luga o le fola. la tuu atu i le vasega e mafai nei ona latou taaalo i le taaloga "Usiusitai i le Tulafono". Ona nofo lea ma faatalitali mo se minute pe lua. Afai e leai se tasi e tali mai; ia fesili atu:

- Aisea ua le taalo ai se tasi i le taaloga? (E leai se tasi na te iloa tulafono).

Afai sa taumafai tamaiti e maitau mai le tulaga ua oo i ai, ia tuuina loa pepa faanumeraina i lo latou faasologa tatau, ia faamalo atu ia i latou mo le taumafai, ona fesili atu lea:

- Pe o e taalo i le taaloga "Usiusitai i le Tulafono"?
- Aisea ua e le taalo ai?

la faamalamalama atu o tulafono e fesoasoani i le taitaiga o i tatou ma faasino mai ia i tatou le mea e fai. la faamatala atu tulafono o le taaloga:

1. la sei se numera mai le faatanoa (po o le ato)
2. la faasolo lelei e tusa ma le numera o le avanoa ua e maua, ma ia amata i le tagata na ia seiina le numera tasi.
3. la tu i luga pe a oo mai lou taimi
4. Tuuina atu lau numera i le faiaoga, ona tali lea i le fesili a le faiaoga e aunoa ma se fesoasoani mai isi tamaiti.
5. la nofo filemu i lou nofoa ae e te le i taalo ma le taimi ua uma ai ona e taalo.

la fai le taaloga, ma ia tuu atu tamaiti taitoatasi e sei se numera mai le faatanoa po o le ato. faitau atu i tamaiti taitoatasi le tulaga e o faatasi ma lana numera.

Pe a uma ona tali tamaiti taitoatasi i se fesili, ia tuuina atu pine i tamaiti. la faaviivii atu i tamaiti mo o latou manatu ma tali lelei.

Aotelega

Faatinoga a le tamaititi

la fesili atu i tamaiti po o le a le upu e fai pe a fesili mai o latou aiga e uiga ia latou pine. A o tau mai a latou tali, ia faamamafaina le taua o le usiusitai i tulafono ina ia mafai ona tatou ola faatasi i le fiafia.

Molimau

la molimau atu ua faia tulafono mo lo tatou lelei. Atonu e te manao e faamatala atu se tulaga na e oo i ai na e maua ai le agaga faafetai ona sa usiusitai i le tulafono. la faamatala atu i tamaiti ina ia usiusitai i tulafono a le Tama Faalelagi ma tulafono a lo latou atunuu.

la uunaia tamaiti taitoatasi ina ia filifili se tulafono e tasi e usiusitai i ai ma le faaeteete i lenei vaiaso.

Tofi se tamaititi e faia le tatalo faai. la fautua atu ina ia ole atu le tamaititi i le Tama Faalelagi ina ia fesoasoani i tamaiti ina ia manatua ma usiusitai i tulafono.

Gaoioiga e Faamauoaina Ai

Filifili mai i gaoioiga nei mea e talafeagai lelei mo tamaiti i lau vasega. E mafai ona e faaaogaina i le taimi o le lesona po o le lesona faamanatu ma le aotelega. Mo nisi taiala faaopoopo, vaai le “Taimi o le Vasega” i le “Fesoasoani mo Faiaoga.”

1. Ia fesoasoani atu i tamaiti i le taulotoina o le Mataupu Faavae o le Faatuatua lona sefululua: “Matou te talitonu i le usiusitai i tupu, peresitene, faipule, faamasino, i le usiusitai ma faamamalu ma lagolagoina le tulafono.” Faamatala soo se upu e le malamalama ai tamaiti.

E mafai ona taulotoina e tamaiti laiti le vaega o le mataupu faavae o le faatuatua e pei ona tusia ia latou pine: “Matou te talitonu i le usiusitai i le tulafono”.

Atonu e te manao e usu faatasi le pese “O Le Mataupu Faavae Lona Sefululua o le Faatuatua” (*Tusipese a Tamaiti*, i. 131) ina ia fesoasoani i tamaiti i le taulotoina o lea mataupu faavae o le faatuatua.

2. Ia fai atu i le vasega e mafaufau i ni tulafono se lima atonu o lo o i ai i le aiga e fesoasoani i le faasaogalemuina o tagata o le aiga ma maua ai le fiafia. Ia faaali mai e tamaiti taitotasi se tamatamailima a o faalau atu tulafono taitasi. A uma ona tau mai tulafono e lima ma faaali mai e tamaiti taitoatasi tamatamailima e lima, ia faapipii lima o tamaiti taitoatasi i luga o le laupapa ma tusi le ata. Ia tusia i ata taitasi le igoa o le tamaititi. Ia faafetai atu i tamaiti mo o latou lima fesoasoani, ma ia uunaiina i latou ia manatua ia usiusitai i tulafono a o latou lava aiga.

3. Fai faatasi ma tamaiti le taaloga e faaoga ai tamatamailima:

Ou te tu (*tuu i luga lima uma e lua, ma ia faasaga i luma alofilima e pei o lo o taofi se mea*)

Ou te vaai (*faaofuofu le lima i luga ae o mata e foliga mai o lo o faapaolo mai le la*)

Ou te faalogo (*faaofuofu le lima i tua o le taliga*)

Ona ou mautinoa ai lea (*talo tamatamailima agai i tua ma luma*)

Ua ou (*tusi ia te oe lava*) saogalemu,

So o se mea ou te alu i ai (*faalaloa lima i itu e faaalua ai le avanoa*)

E faatoa ou sopoia le ala i lina e kolosi ai (*faaekisi lima i luma o le fatafata*)

E le o nisi mea i le auala (*lulu le ulu*)

Ou te vaai i luma (*faaofuofu le lima i luga ae o mata e foliga mai o lo o faapaolo mai le la*)

Ou te mafaufau mamao (*tata le limatusi i le itu o le ulu*)

Ona ou faaaogaina ai lea o ou vae (*savalivalii le mea o lo o e tu ai*)

Faamanatu atu i tamaiti le taua o le usiusitai i tulafono o le aualatele

Faamoemoega

la fesoasoani atu i tamaiti ina ia malamalama e mafai ona latou mulimuli i le faataitaiga a Iesu Keriso ma faaalua le alofa e ala i le fesoasoani atu i isi.

Sauniuniga

1. Suesue ma le agaga tatalo le Mareko 6:34–44, Luka 17:11–19; loane 13:15, 34:35; ma le 3 Nifae 17.
2. Oti se fatu lapoa mai se pepa mo le gaoioiga e faatosina mai ai.
3. Ia saunia se kopi po o se ata lolomi o le pepa e tufatufaina atu o le pese “Alofa Atu i le Isi” mo tamaiti taitoatasi faapea ma se paso o le fatu o lo o maua i le faaiuga o le lesona. Afai e mafai, ia faia se kopi pe tusi lolomi le pese i luga o se pepa lanu. Ia oti le paso i ni vaega i laina togitogi.
4. Sauni e usu pe fai faatasi upu o le pese “Alofa Atu i le Isi” (*Tusipese a Tamaiti* i. 136). O lo o i ai upu o le “Alofa Atu i le Isi” i tua o le tusi lesona.
5. O mea e manaomia:
 - a. O se Tusi Paia
 - e. Kulu po o se mea faapipii
 - i. Ata 2–36, O Iesu O Lo o Faamanuia Tamaiti Sa Nifae; ata 2-45, O Lepela e Toasefulu (Taga Ata o le Talalelei 221; 62150); ata 2–47, Fafagaina o le Lima Afe (62143); ata 2–54, Talisuaga Mulimuli (Taga Ata o le Talalelei)
6. Fai ni sauniuniga e tatau ai mo ni gaoioiga e faamauoa ai e te manao e faaogaina.

Faalautelega Fautuaina O Le Lesona

Tofi se tamaititi e faia le tatalo amata

Afai na e uunaia tamaiti e faia se mea i le vaiaso, ia toe tuitatao nei pe na fai.

E Taua Le Alofagia

Gaoioiga e faatosina mai ai

Faaali atu le ata lapoa o se fatu i tamaiti

- O le a se mea e te mafaufau i ai pe a e vaai i se fatu? (Alofa)
- Pe mafai faapefea ona e iloa e alofa se tasi ia te oe?

Tuu atu le avanoa i tamaiti e talanoa ai e uiga i tagata e alolofa ia te i latou (e pei o tagata o le aiga, uo, ma faiaoga o le Peraimeri) ma le auala e faaalua ai e na tagata lo latou alolofa.

- O le a sou lagona pe a faaalua e tagata lo latou alolofa ia te oe?
- O le a sou manatu i le lagona e oo i tagata pe a e faaalua lou alofa ia te i latou.

Ia faamalamalama atu e tatau ia te i tatou uma ona iloa o lo o alofagia i tatou.

Sa Aoao Mai Iesu Keriso Ia Alofa Le Tasi I Le Tasi

Faamatalaga a le Faiaoga	la faamatala atu ao le i soifua Iesu Keriso i le lalolagi, sa ola tagata e tusa ma le tulafono “ia suia le mata i le mata”. O le uiga o lenei mea afai e agaleaga mai tagata pe le agaga faauo mai ia te oe, e mafai ona e agaleaga atu pe le agaga faauo atu ia te i latou. la faamatala atu ina ua afio mai Iesu ma soifua i le lalolagi, sa ia aoaoina tagata i se isi auala ese e ola ai.
Tala mai Tusitusiga Paia	<p>Faaali atu le ata 2–54, Talisuaga Mulimuli. la faamatala atu i le taimi ua latalata i le faasatauroina o Iesu, sa faatasi ma ona soo ma aai faatasi i le taumafataga mulimuli. Sa taua lenei taumafataga o le talisuaga mulimuli. I le faagasologa o lenei taumafataga sa tau atu e le faaola i ona soo e le o toe umi ona tuua lea o ia o i latou, ma sa tuuina atu e ia i ai latou ni faatonuga.</p> <p>Faaali atu le Tusi Paia ma faitau leotele atu le loane 13:34–35. la faamatala atu o fetalaiga nei a Iesu. Toe faitau le vaega muamua o le fuaiupu 34 (seia oo i le fealofani muamua).</p> <ul style="list-style-type: none">• O le a le mea e tau o se poloaiga? <p>la faamalamalama atu i totonu o lenei mau sa le na ona fautua atu Iesu ina ia tatou fealofani; ae sa ia tuuina mai ia i tatou se poloaiga ia tatou fealofani. Afai tatou te mulimuli ia Iesu, o le a tatou fealofani.</p>
Pese	<p>Usu pe fai faatasi upu o le pese “Fetalai Mai Iesu E Alofa Atu I Tagata Uma,” ma ia faaoga taga ua faaalua:</p> <p>Fetalai mai o Iesu (<i>fofola lima</i>) Ia e alofa atu (<i>ia liliu atu i le tagata lua te tuaoi ma lulu lima ma ia</i>) E alofagia ai oe (<i>tuu lima i luga o le fatu</i>) E tagata uma (<i>ia opoopo oe lava</i>)</p>

Sa Faaalia e Iesu Keriso Le Alofa Mo Le Tasi e Ala i le Fesoasoani Atu I A I Latou

Mau	<p>Faitau le loane 13:15</p> <ul style="list-style-type: none">• O le a le uiga o le aveva ma se faaaaoao?• O ai na ia faia se faataitaiga lelei mo i tatou? <p>Tau atu i tamaiti o Iesu Keriso e ona fetalaiga o lo o i ai i le mau na e faitauina. la faamatala atu o se tasi o auala na faia ai e Iesu se faaaaoao mo i tatou o le alofa atu lea i isi tagata ma faia mea lelei mo i latou.</p>
Tala mai Tusitusiga Paia ma talanoaga	<p>Faaali atu le ata 2–5, O Lepela e Toasefulu. Fai atu i tamaiti e faamatala mai le tala o lo o faaalua mai e le ata (tagai i le Luka 17:11–19).</p> <ul style="list-style-type: none">• O le a le mea na fai e Iesu e fesoasoani ai i lepela e toasefulu?• Aisea na faamalolo ai e ia i latou? <p>Faaali atu le ata 2–47, Fafagaina o le Lima Afe, ma fai atu i tamaiti e faamatala mai le tala o lo o faaalua mai e le ata (tagai i le Mareko 6:34–44). Fesoasoani atu ia i latou pe a tatau ai.</p> <ul style="list-style-type: none">• O le a le mea na fai e Iesu e fesoasoani ai i tagata?• Aisea na fesoasoani ai o ia ia te i latou?

Faaali atu le ata 2–36, Iesu O Lo o Faamanuia Tamaiti Sa Nifae, ma ia faamatala atu le tala o lo o maua i le 3 Nifae 17. Ia faamatala atu sa saunia Iesu e tuua Sa Nifae i Amerika ma toe foi atu i le Tama Faalelagi, ae sa le mananao tagata Sa Nifae ia maliu ese o ia (3Nifae 17:4–5). Sa toe nofo Iesu mo sina taimi ma sa faamalolo e ia tagata mamai uma ma faamanuia i tamaiti uma.

- Aisea na toe nofo ai Iesu e faatasi ma tagata Sa Nifae?
- Aisea na faamalolo ai e Iesu tagata mamai ma faamanuia tamaiti?

Ia faamalamalama atu i totonu o ia tala taitasi, sa fesoasoani ai Iesu Keriso i tagata ona sa alofa o ia ia te i latou. E mafai foi ona tatou faaali atu i tagata tatou te alolofa ia te i latou e ala i le fesoasoani atu i ai.

E Mafai Ona Tatou Mulimuli I Le Faaaoaoga a Iesu Keriso e Ala i le Fesoasoani Atu I Isi

Mau	Toe faitau le loane 13:35. Ia faamatala atu a o tatou faaalua lo tatou alofa mo isi tagata, o le a latou iloa o lo o tatou mulimuli i faaaoaoga a Iesu Keriso.
Pese	Usu pe fai faatasi upu o le pese “Alofa Atu i le Isi”
Tala	<p>Ia faamatala atu e mafai ona tatou mulimuli i le faataitaiga a Iesu Keriso ma faaalua lo tatou alofa mo isi e ala i le fesoasoani atu ia te i latou. Faamatala atu se tala e uiga i se tamaititi o le na faia se mea agalelei mo se isi tagata e faaali atu ai le alofa mo lena tagata. Atonu e te manao e faaaoaoga le tala o lo o i lalo:</p> <p>Sa oo ina mai tigaina Tomasi ma sa tataua ona nofo pea i le moega mo se taimi umi. Sa misia e ia le faia o mea malie uma sa masani ona faia e ia ma ana uo. A o mai o ia, sa o mai nisi o ana uo e asiase mai ia te ia pe faatasi po o le faalua. Peitai sa sau soo se tasi o ana uo e igoa ia Tuana. O le tele o taimi ao i ai tama i fafo ma taaalo, sa i ai Tuana i tafatafa o le moega o Tomasi ma talanoa ma totoe faatasi ma Tomasi ma fesoasoani ia te ia ia sili atu se lagona na te maua.</p> <ul style="list-style-type: none">• O le a le mea na fai e Tuana e faaalua ai e alofa o ia ia Tomasi?• O le a sou manatu i le lagona na i ai ia Tomasi e uiga ia Tuana? O le a sou manatu i le lagona sa i ai ia Tuana e uiga ia Tomasi? <p>Ia faamatala atu o lo o i ai le tele o auuala e mafai ona tatou faaalua ai le tatou alofa i isi e ala i le fesoasoani atu ia te i latou. E mafai ona tatou faia mea agalelei mo tagata o o tatou aiga, uo, o tatou tuaoi, tagata matutua, i latou o e mamai, po o so o se isi lava tagata e manaomia la tatou fesoasoani.</p>
Gaoioiga	<p>Ia faalogologo mai tamaiti ao e faamatala atu ia i latou le vaega muamua o se tulaga e mafai ona oo ia i latou. Ia fai atu ia i latou e faauma mai tulaga taitasi e ala i le tau mai o le mea latou te fai e faaalua ai lo latou alofa. Atonu e te manao e faia mai e tamaiti taga o se tulaga e tasi po o le sili atu foi. Ia faaaoaoga tulaga o lo o i lalo po o le faaaoaoga o a oe lava tulaga:</p> <ol style="list-style-type: none">1. O lo o nonofo oulua ma lou tama i le tulimanu e faatalitali le sau o le pasi. Ua e vaai atu i se tagata matua o lo o taumafai mai e taofi le pasi. O lo o ia te ia se tootoo e fesoasoani ia te ia e savali ai, ae o le faalavelave e le televave lana savali. Ua tu le pasi ma ua tatala mai le faitotoa. A o e laa atu i fasitepu o le pasi, e mafai ona e iloa atu atonu e le maua mai e ia le pasi. <ul style="list-style-type: none">• O le a se mea e te fai e faaalua ai lou alofa i lena tagata?

2. I le taeao o le Aso Sa, o lo o e savali atu i le lotu. Ua e vaai atu i se tina talavou ma lana tama o lo o sii i le isi lima ae ave ana tusi i le isi lima.
 - O le a se mea e mafai ona e fai e mulimuli ai i le faataitaiga a le Faaola ma faaali ai le alofa i lenei fafine?
3. Pe a e taunuu i le fale ua tuua mai le aoga, o lo o taumafai lou tina e fai lana suisuiga. O lo o tagi lou uso laititi ona o lo o manao o ia e faitau atu e lou tina ia te ia se tala.
 - O le a se mea e mafai ona e fai e faaalua ai lou alofa mo lou tina ma lou uso laititi?
4. Sa oulua feiloai ma se teine fou mai se tasi atunuu i se tasi Aso Sa i le Peraimeri. E matamuli lava o ia ma e tau le tautala. Mulimuli ane, sa e vaaia o ia o lo o tu i tafatafa o le faitotoa i luma o le fale lotu ma tagi.
 - O le a se mea e mafai ona e faaalua ai le alofa ma le fesoasoani atu i lea teine fou?

Aotelega

Gaoioiga o le paso

Ia tuu atu i tamaiti taitoatasi e tolu ma le kopi o le ata o le fatu ma ni vaega o le paso o le fatu. Ia fesoasoani atu i tamaiti taitoatasi i le tuufaatasia o le paso ona faapipii lea o le paso i le pepa o lo o tusia ai le ata o le fatu ma tufa atu. Ia fai faatasi ma tamaiti upu o lo o tusia i luga o le paso ma le pepa na tufa atu.

Ia tuuina atu le avanoa i tamaiti e ave ai a latou pepa na tufa atu i le fale. Ia uunaia tamaiti e tau i o latou aiga mea na latou aoaoina i le aso nei e uiga i le faaalua o le alofa i isi tagata.

Afai e lava le taimi, ia fai atu i tamaiti taitoatasi e tau mai se tagata e alofa i ai ma ia tau mai se auala e tasi e mafai ona ia faaalua ai le alofa mo lena tagata. Ia uunaia tamaiti ia faaalua le alofa mo isi e ala i le fesoasoani atu mo i latou.

Molimau

Ia molimau atu e finagalo le Tama Faalelagi ma Iesu Keriso ia tatou alolofa atu le tasi i le tasi. Ia tau atu i tamaiti lou lagona e maua pe a e faaalua le alofa mo isi tagata.

Tofi se tamaititi e faia le tatalo faai. Ia fautua atu i le tamaititi e ole atu i le Tama Faalelagi ina ia fesoasoani mai i tamaiti ia faaalua le alofa mo isi tagata e pei ona sa faia e le Faaola.

Gaoioiga e Faamauoaina Ai

Filifili mai i gaoioiga nei mea e talafeagai lelei mo tamaiti i lau vasega. E mafai ona e faaaogaina i le taimi o le lesona po o le lesona faamanatu ma le aotelega. Mo nisi taiala faapoopo, vaai le “Taimi o le Vasega” i le “Fesoasoani mo Faiaoga.”

1. Ia tusia e tamaiti taitoatasi se tusi i se tasi latou te alolofa i ai, e faamatala ai o latou manatu i lena tagata. E mafai ona tusia e tamaiti laiti ata o tagata latou te alolofa i ai. Ia uunaia tamaiti ia tuuina atu a latou tusi po o ata i tagata na tusi i ai.
2. Faamatala atu le tala o lo o i lalo e uiga i se taimi na faaalua ai le alofa o loane Teila, o le na avea ma Peresitene Iona tolu o le Ekalesia:

A o avea loane Teila ma se tama talavou, sa maliu se tasi o ana uo e igoa ia Ropati Uese mai se mai tigaina lava. Mulimuli ane, sa malaga ese atu le tamā o le tama o Eli Uese, mai le aai ina ia avea ma se leoleo mamoe. Sa iloa e loane o

nisi taimi e lagona ai e Eli le tuua na o ia, o le mea lea na talosaga ai e ia ona matua pe mafai ona ia asiasi atu ia Eli. Sa tuuina mai e matua o loane la laua ioega ma sa la saunia se ato o meaai e alu ma ia.

E tusa e tasi le aso mo loane e savali atu ai i le fale o Eli ma toe foi mai, o le mea lea sa vave malaga ese atu ai o ia i le taeao. Sa lagona le vaivai i lea malaga ma sa tele mauga e sopoia. I se tasi aso, ao malolo, sa faaososoina loane e ai le meaai o lo o i totonu o le ato. O le mea lea na tu ai o ia i luga ma savali i le vaega na totoe o le auala i se vave e mafai ai.

Sa matua fialia Eli e vaai ia loane. Sa aai i laua faatasi i meaai ma talanoa e uiga i taimi ua tuana'i. (See Deta Petersen Neeley and Nathan Glen Neeley, *A Child's Story of the Prophet John Taylor* [Salt Lake City: Deseret News Press, 1960], pp. 12–18.)

- O le a le mea na fai e loane Teila e faaali ai lona alofa mo le tama o lana uo?
- O le a sou manatu i le lagona na oo ia Eli Uese e uiga i le mea na fai e loane Teila?
- O le a sou manatu i le lagona na oo ia loane Teila?

la faamanatu atu i tamaiti a fai tatou te faaalua lo tatou alolofa i isi, o le a maua e tagata tatou te fesoasoani i ai le fialia ma o le a maua foi e tatou le fialia.

3. la fesoasoani atu i tamaiti e fai faatasi mai upu ma faia taga o le gaoioiga lenei.

E Alofa Iesu I Tamaiti Uma Lava

E alofa Iesu i tamaiti uma lava (*ia faaloloa lima*)

O tamaiti laiti laiti lava (*faaaoga le lima e faaali atu ai le maualuga o le tamaitiiti e gata i le tuli*)

O le pepe i le moega pepe (*ia faia se moega pepe i ou lima*)

O tagata e lapopoa ma matutua (*sisii lima i luga ae o le ulu*)

(From Finger Fun for little folk by Thea Cannon. © 1949 by the Standard Publishing Company Cincinnati, Ohio. Used by permission.)

la toe fai faatele e tusa ma le manao o tamaiti.

4. la tutu ni tamaiti se toalua i luma o le vasega. la talanoaina faatasi ma le vasega le tele o auala e tutusa ai ia tamaiti e toalua, e pei o le tofu ma mata tailua ma le lua taliga, e mananao e fai le mea e tasi, pe aveia foi i laua uma ma tagata o le Ekalesia. Ona talanoa lea e uiga i le tele o auala e eseese ai i laua, e pei o le eseese o lanu o o la lailu, mea e fialia i ai, po o le eseese o le toatele o o la aiga. la faamalamalama atu e leai ni tagata se toalua e tutusa lelei. O i tatou uma lava e eseese i se auala ma isi tagata uma.

la faamatala atu o nisi taimi e eseese tagata i ni auala e le mautinoa ai e i tatou po o le a le mea e fai i ai latou nei. Atonu e tautala i latou i se gagana ese, i ai se mea e leaga o o latou tino, po o le ese mai i ai tatou i se isi auala. la faamatala atu e alofa Iesu Keriso i tagata uma, ma e finagalo o ia ia faapea foi ona tatou alolofa atu i tagata uma. E tatau ona tatou alolofa atu ma fesoasoani ia i latou e foliga mai e ese mai ai i tatou e pei foi ona tatau ona tatou alolofa atu i e e foliga mai e fialia ia i tatou.

Atonu e te manao e usu e tamaiti pe fai faatasi upu o le pese “Ou Te Savali Ma Oe” (*Tusipese a Tamaiti*, i.140, po o le pese “E Eseese I Tatou” (*Tusipese a Tamaiti*, i.263).

Ou Te Savali Ma Oe

A e le savali e pei o isi
 O nisi e 'alo mai ia oe
 Ae ou te le faia
 A e le tautala e pei o isi
 O nisi e ula ia te oe
 Ae ou te le faia

Ta te savavali, ta te talanoa
 E faaalua ai lo'u alofa
 E le i savali ese lesu
 Na ia alofa ia te oe
 O le a ou faia
 Na ia faamanuia mai
 Ma fai atu mulinuli mai
 Ma o le a ou faia
 Ta te savavali, ta te talanoa
 E faaalua ai lo'u alofa

E Eeseese I Tatou

Ou te iloa oe, E te iloa a'u
 E ese pei o le la ma le sami
 Ou te iloa oe, E te iloa a'u
 O le ala lena e tatau ai

la fesoasoania'i
 E a'oa'o mai i mea tiga ma iloa ai
 la fesoasoania'i
 O le ala lena e tatau ai

la fealofani uma
 Tatou taumafai mo mea lelei e fai
 la fealofani uma
 O le ala lena e tatau ai

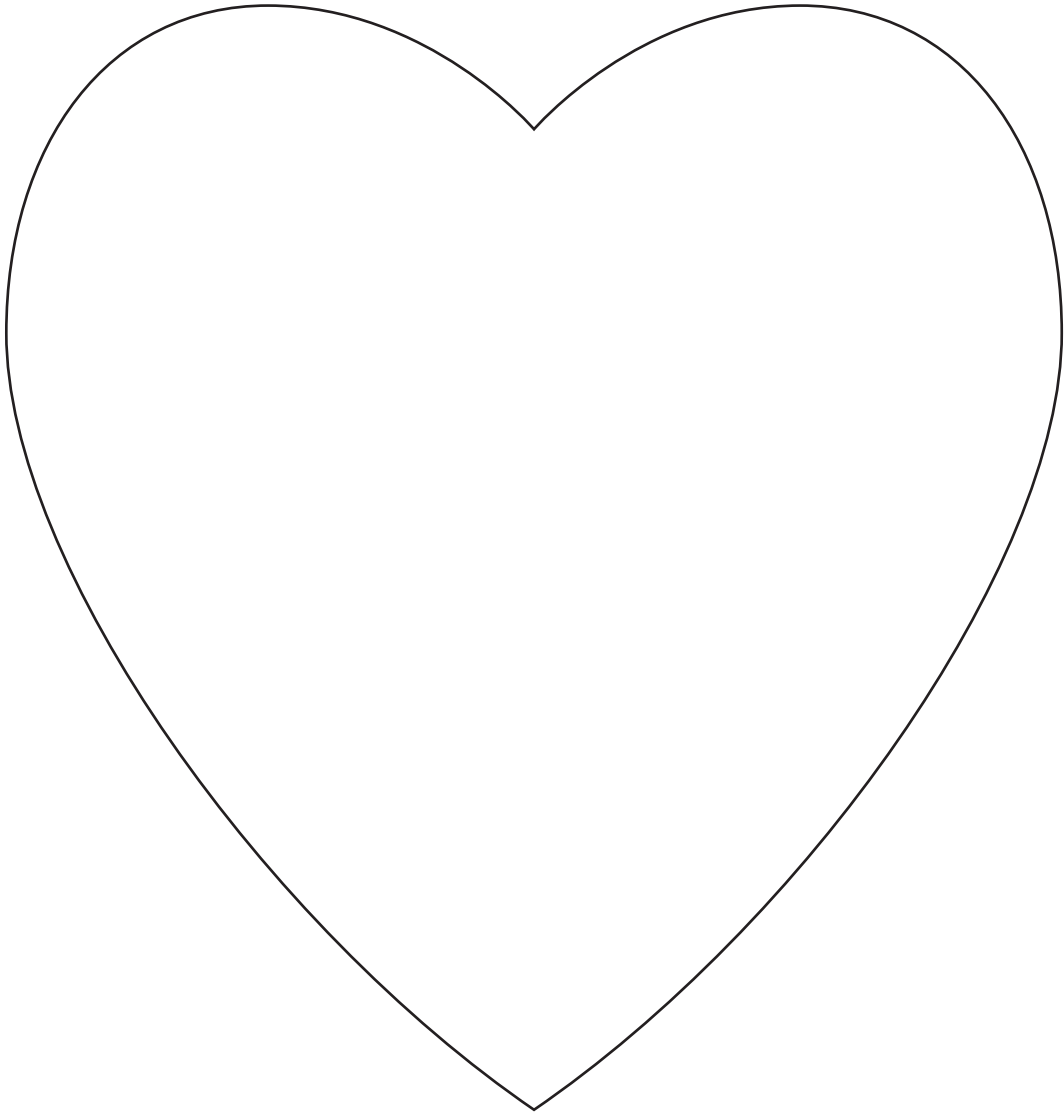

**Alofa Atu
i le Isi**

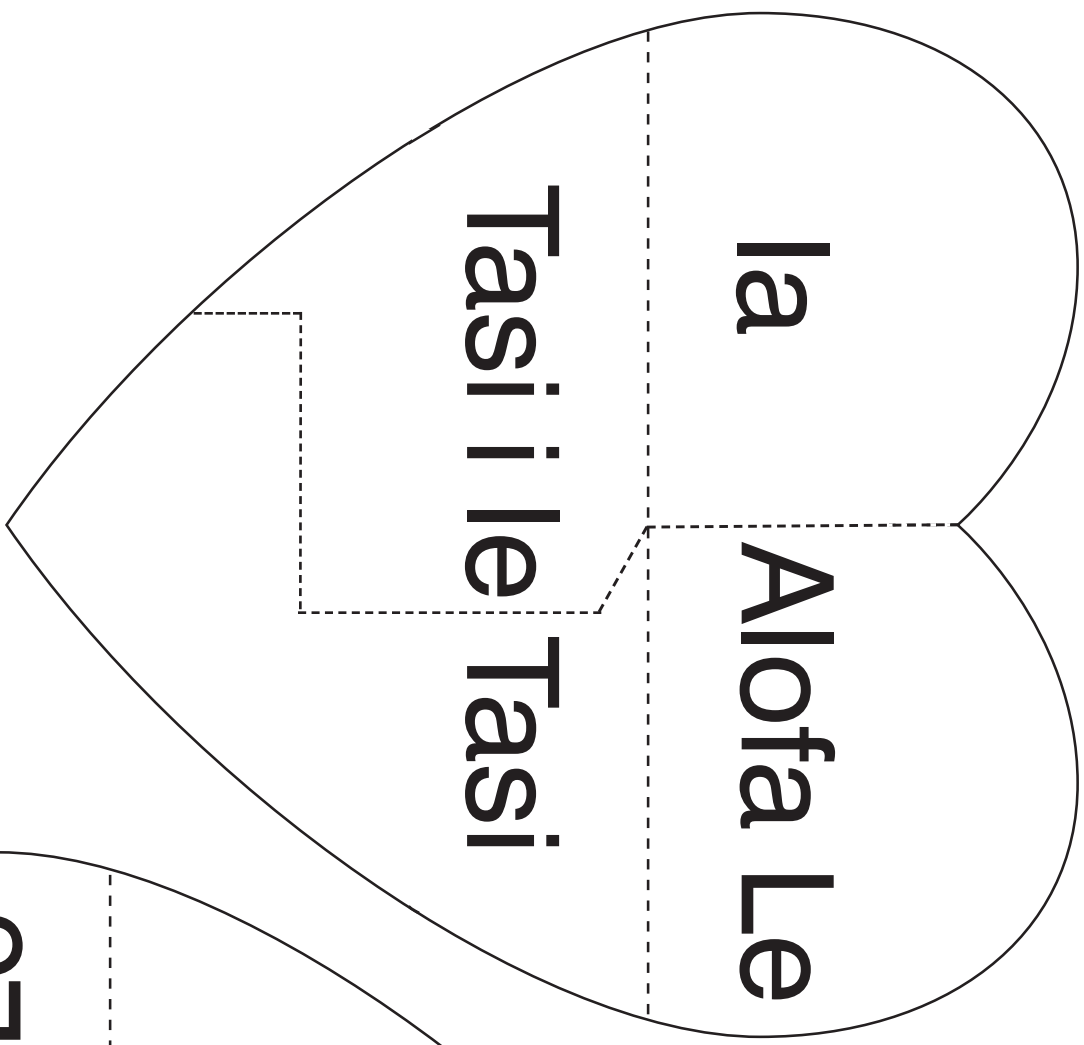

Faaaoga lenei paso mo tamaiti laiti

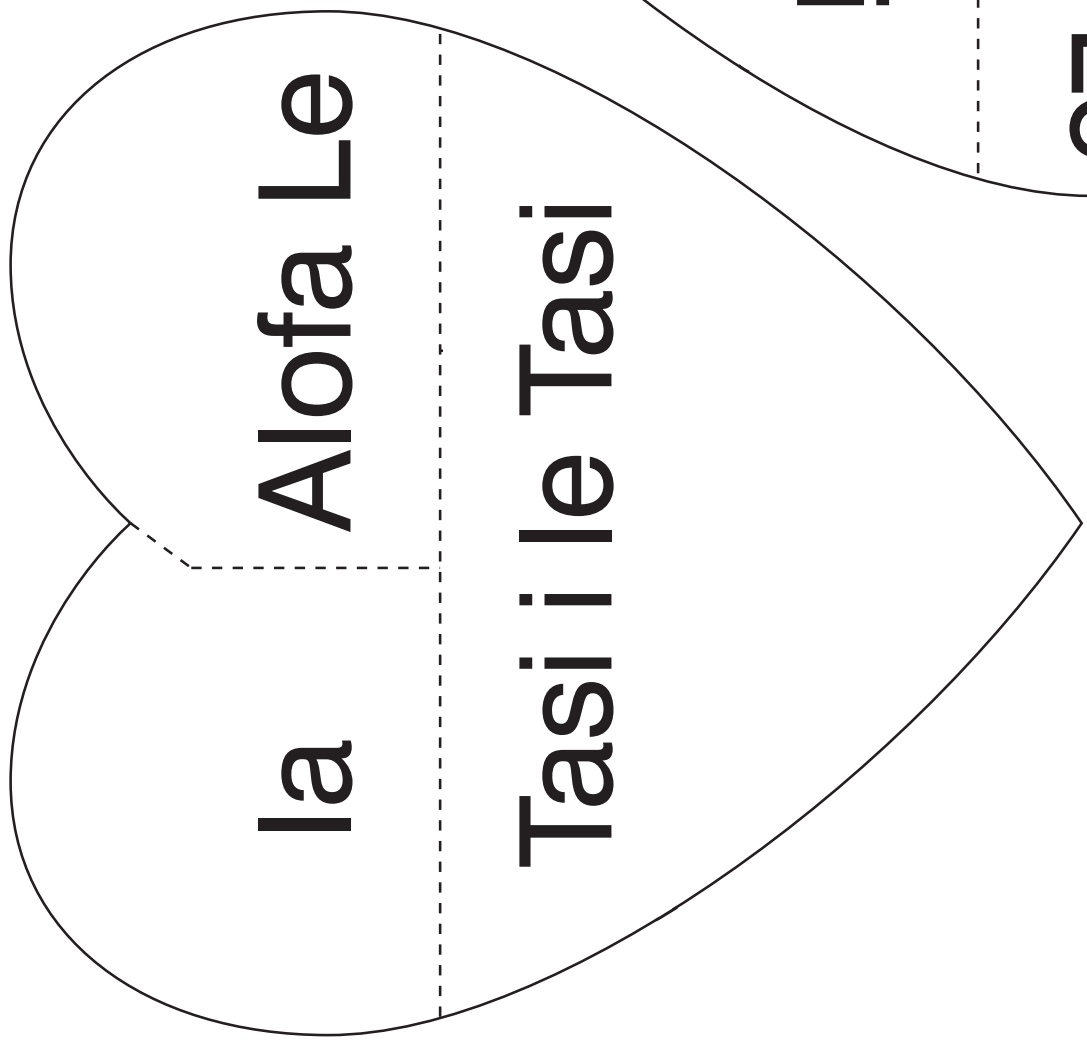

Faaaoga lenei paso mo tamaiti matutua

Faamoemoega

la fesoasoani i tamaiti taitoatasi ina ia malamalama tatou te faaalua le alofa i le Tama Faalelagi ma lesu Keriso pe a totogi a tatou sefuluai.

Sauniuniga

1. Suesue ma le agaga tatalo le Mareko 12:41–44. Tagai foi i le *Aoaoga Faavae o le Talalelei* (31110), mataupu 32, ma le itulau 561–562 o le tusi a James E. Talmage *O Iesu o le Keriso*, 3rd ed. [Aai o Sate Leki: O le Ekalesia a lesu Keriso o le Au Paia o Aso e Gata Ai, 1916].

2. Faaaoga faailoga e lua e faaaoga ai ni fasipepa e gaugau, e pei ona faaalua:



3. Ia faia se pusa tupe ina ia faamalamalama atu ai le tala e uiga ia Mareko. E mafai ona e faaaoga so o se pusa laititi e i ai se tapuni, e vaevaeina i ni vaega se lua. Vaai i faatonuga o lo o i lalo ma faamalamalama o le ala e vaeluaina ai le pusa, pe afai e tatau ai.

Ia oti se pepa malo e tutusa le maualuga ma le pusa ae tasi le inisi (po o le tolu senitimita) e lautele ai nai lo le pusa. Faailoga le tasi ma le afa inisi (po o le tasi ma le afa senitimita) i itu uma e lua ma ia gagau mai itu e lua e fai ma tapuni. Ia faapipii i le kelu tapuni e lua ma ia faamaulu le pepa malo i totonu o le pusa e fai ai vaega e lua, ma ia tele atu le isi itu nai lo le isi.

I luma o le pusa po o luga o le tapuni, ia tusi ai le upu “Sefuluai” i luga ae o le

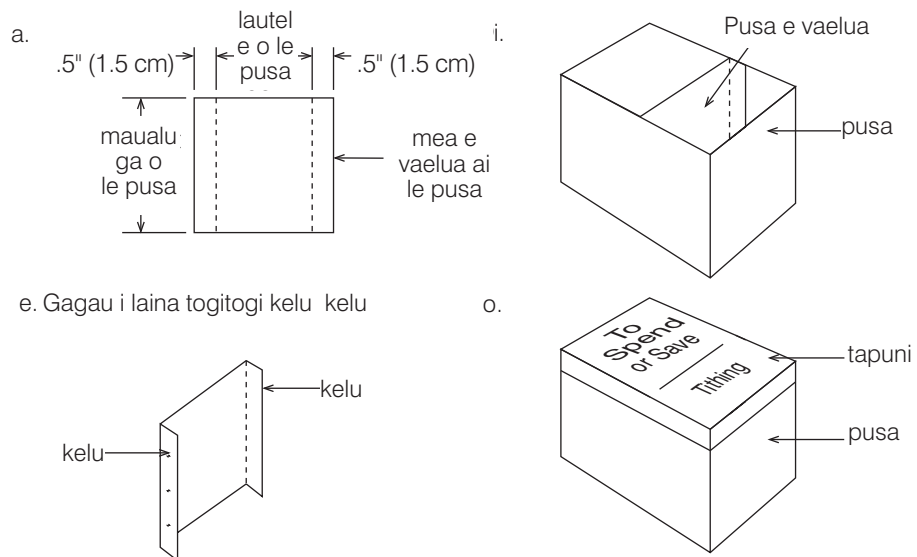

vaega laititi ma le “E Faaalu pe Faasao” i le vaega lapoa.

4. Oti mai se pepa lanu enaena ni lio se lua e tutusa ma tupe laiti, e pei ona faaalua le ata:

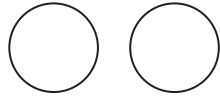

5. Ia aumaia se pepa o le sefuluai ma Isi Taulaga ma se teutusi o le sefuluai mo tamaiti taitoatasi.
6. sauni e usu pe fai faatasi upu o le pese “E Fia Foai I Le Alii Lau Tasi Vaesefulu” (*Tusipese a Tamaiti*, i. 150).
7. O mea e manaomia:
- O se Tusi Paia
 - Tupe siliva e sefulu (po o tupe pepa) e tutusa o latou aoga.
 - Ata 2–55 (O Le Fafine Ua Oti Lana Tane ma Lana Tupe Iiti)
8. Fai ni sauniuniga e tatau ai mo ni gaoioiga e faamauoa ai e te manao e faaogaina.

**Faalautelega
Fautuaina
o le Lesona**

Tofi se tamaititi e faia le tatalo amata.

Afai na e uunaia tamaiti e faia se mea i le vaiaso, ia toe tulitatao nei pe na fai.

O le Sefuluai o le Tasi Vaesefulu o Mea Tatou Te Maua

Gaoioiga e
faatosa mai ai

Uu ni tupe siliva se sefulu i lou lima ma faaali atu i tamaiti

- O le a le mea e te faia i nei tupe pe a fai sa e galue ma maua mai ai?

Ia tali mai tamaiti taitoatasi, ma ia faia ni faamatalaga lelei e uiga i tali taitasi na tuuina mai. E le o i ai ni tali sese pe sao. Pe a tali mai tamaiti taitoatasi, ia faaauau le talanoaga.

Afai e taua mai e se tamaititi le totogi o le sefuluai, ia faamatala atu e i ai se mea taua lava ua taua mai e se tagata e tatau ona tatou fai pe a tatou galulue ma maua mai ai se tupe. A fai e leai se tasi e taua mai le totogiina o le sefuluai, ia tau atu i tamaiti e te fia fesoasoani ia i latou ia aoao e uiga i se mea taua lava e fai i soo se taimi e galulue ai i latou ma maua se tupe.

Ia faamatala atu ua poloaiina i tatou e le Tama Faalelagi ina ia totogi le sefuluai i le tupe tatou te maua. Pe a tatou totogi le sefuluai, o lona uiga tatou te tuuina atu se vaega o le tupe ua tatou galulue ma maua i le Ekalesia e fesoasoani i le totogiina o mea e fesoasoani i tagata latou te aoao ai e uiga i le Tama Faalelagi ma lesu ma le Talalelei, e pei o malumalu, fale lotu, tusi lesona, ma isi mea.

Gaoioiga

Ia faitau e tamaiti tupe siliva e sefulu faatasi ma oe a o e tuuina tupe siliva i luga o le laulau po o le fola o le fale i se laina. Ia faitau atu pe faitau e tamaiti le upu o lo o i le faailoga. Tau atu i tamaiti o le Tasi-vae-sefulu o le tupe tatou te galulue ma maua, o le aofai lea o le tupe tatou te totogi atu e avea ma sefuluai. E tasi le tupe siliva ma tupe e sefulu o lo o i luga o le laulau po o le fola o le fale o le tasi vae sefulu lea. Ia fai atu i se tamaititi e tuu se tupe siliva e tasi i luma o le faailoga sefuluai.

Tuu le faailoga ua tusia ai igoa “E faaalu pe faasao” ia sosoo ma le faailoga “sefuluai”. Ia faitau atu po o le faitau e tamaiti upu ua tusia i le faailoga.

- A fai o ni tupe sa e galue ma maua, e fia le aofai o tupe e totoe ia te oe e faaalu pe faasao pe a uma ona totogi le sefuluai?

la tuu e se tamaititi tupe siliva e iva i luma o le faailoga “e faaalu pe faasao”, e taitasi i le taimi, a o faitau mai e tagata o le vasega.

la tusi lou lima i tupe siliva o lo o i luma o le faailoga “e faaalu pe faasao”, ma faamalamalama o le tupe o lo o tatou totogiina ai le sefuluai, ua na o sina vaega laititi lava o tupe tatou te maua.

la faamatala atu e tatau ona tatou totogi le sefuluai i tupe uma tatou te maua. Atonu e te manao e faaaoga nisi tupe siliva po o ni tupe pepa e fesoasoani i tamaiti ia malamalama atili ai i le totogiina o le tasi vae sefulu o le tupe latou te maua e avea ma sefuluai.

Tatou Te Filifili Le Mea Tonu Pe A Tatou Totogi Le Sefuluai

Tala

la tuu tupe e iva i le itu o le pusa tupe ua faaulutalaina “e faaalu pe faasao” ma ia faamatala atu ia oe lava upu le tala e uiga ia Mareko ma lana filifiliga e totogi lana sefuluai. Atonu e te manao e sui le igoa o le tupe siliva na e aumaia i le upu *tupe* ao e faamatala atu le tala.

O le taimi talu ai na i ai Mareko i le faleoloa sa vaai ai o ia i se meataalo na ia manao e faatau. Sa faigaluega Mareko i lona tina ma faasao le tupe e faatau ai le meataalo. Sa maua e ia tupe siliva e iva, sa toe tasi lava le tupe sa ia manaomia ona atoa lea o le tau o lana meataalo. Sa tau atu e lona tina ia te ia o le a na totogiina o ia pe afai na te faia se galuega mo ia.

I le taeao po o le Aso Toonai sa ala i luga Mareko ma ai lana aiga o le taeao, ona faia ai lea e ia o le galuega sa manao lona tina na te faia. Ina ua uma lana galuega, sa fai atu lona tina ia te ia ua matua fiafia lava i le galuega na ia faia. O le mea lea sa tuuina atu ai e lona tina ia Mareko se tupe siliva iila ma le fou. Sa fiafia Mareko aua ua lava le tupe e faatau ai le meataalo.

Sa tamoe atu Mareko e aumai lana pusa tupe, ma sa faapau i ai i totonu le tupe siliva. (Tuu se isi tupe siliva i totonu o le vaega o le pusa mo tupe “e faaalu pe faasao”). Ona o atu ai lea o i laua ma lona tina i le faleoloa.

Ina ua taunuu i laua i le faleoloa, sa maua e Mareko le meataalo. Sa fiafia o ia ona e le i faatauina e se isi le meataalo. Sa tilotilo atu o ia i le meataalo ma le faaeteete lava. Sa faigata ona faatali o ia e taalo i lea meataalo.

Ina ua alu atu Mareko e totogi le tau o le meataalo, sa ata le kesia ma faapea mai e sefulu tala le tau o le mea taalo. Sa tatala e Mareko le tapuni o lana pusa tupe ma amata ona faitau atu ana tupe. (Aveese le tapuni o le pusa tupe ma faitau atu tupe mai le vaega o le pusa “e faaalu pe faasao”). Ina ua oo i le sefulu lana faitau, sa manatua e ia: e tasi le tupe mai le sefulu e tatau ona fai ma sefuluai.

Sa le iloa e Mareko po o le a le mea e fai. Sa matua manao lava o ia i le meataalo. Ua mafai nei ona ia maua, ae faatoa mafai pe a fai e aveatu e ia i le kesia lana tupe o le sefuluai. Sa tilotilo atu Mareko i le kesia, toe tilotilo atu i le meataalo, ona tilotilo lea o ia i le tupe o le sefuluai.

- O le a se mea e te faia pe afai o oe o Mareko?

Sa faapau e Mareko le tupe o le sefuluai i totonu o le itu o le pusa mo le sefuluai. (tuu se tupe i totonu o le itu o le pusa o lo o tusi ai le “sefuluai”). Sa toe tuu e ia tupe e iva i totonu o le itu o le pusa ua faailogaina “e faaalu pe faasao” ma savali atu i le va o fata ma toe faafoi le meataalo i luga o le fata.

Sa le i tautala le tina o Mareko i se mea, ae sa tuu e ia lona lima i le tauau o Mareko ma fusi mau mai o ia. Sa iloa e Mareko ua ia faia le mea sao.

I le aso na sosoo ai i le lotu, sa tuuina atu e Mareko lana teutusi o le sefuluai i le Epikopo. Sa faatalofa le Epikopo ma lulu lima ma Mareko ma tau atu ia Mareko ua fiafia le Tama Faalelagi ona ua totogi lana sefuluai. Sa maua foi le fiafia e Mareko. Sa iloa e ia ua ia faia se filifiliga sao. (Adapted from Marshall T. Burton, “The little red car”, *Instructor*, Aperila 1966, itulau 158–159).

Talanoaga

- O le a le filifiliga sa tataua ia Mareko ona fai?
- Aisea na avea ai lea filifiliga o se filifiliga faigata ia te ia?
- O le a se lagona sa maua e Mareko e uiga i le filifiliga sa ia faia? Aisea?
- O ai se isi tagata sa fiafia i le filifiliga na faia e Mareko?

O Le Totogiina O Le Sefuluai E Faaali Atu Ai Le Alofa I Le Tama Faalelagi ma Iesu Keriso

Talanoaga

Ia faamatala atu tatou te faaalua lo tatou alofa mo le Tama Faalelagi ma Iesu Keriso pe a totogi a tatou sefuluai.

- O a faamanuiaga ua tuuina mai e le Tama Faalelagi ma Iesu Keriso ia te oe?

Ia faamalamalama atu o le tupe e tasi mai le sefulu, e le o se tupe tele e tuuina atu e faafetai ai i le Tama Faalelagi ma Iesu mo faamanuiaga e tele ua la tuuina mai mo i tatou.

Tala mai
Tusitusiga Paia

Faaali atu i tamaiti lio pepa enaena, ma ia faamalamalama atu e uiga i le laiti tele o ia lio. Ia faamatala atu o nei lio e tutusa lo latou lapopoa ma tupe ua taua o tupe iti, sa faaoga a o i ai Iesu Keriso i le lalolagi. O ia tupe sa le tele lona tau.

Faaali atu le ata 2–55, O Le Fafine Ua Oti Lana Tane Ma Lana Tupe Itiiti, ma ia faamatala atu e ui lava ina sa laiti tele ia tupe ma le tele so latou aoga, ae sa faaoga e se fafine e faaalua ai lona alofa i le Tama Faalelagi. Faamatala atu le tala o lo o maua i le Mareko 12:41–44.

Faamatala atu i ona po o Iesu Keriso, sa ao mai sefuluai ma taulaga i le malumalu i ni mea lapopoa e i ai ni tapuni i le pito i luga. (Faasino le mea o lo o i le ata). Sa matamata Iesu i tagata i se tasi aso a o latou o mai ma tuu a latou tupe i le mea e tuu ai tupe. Ina ua silasila atu Iesu i le fafine ua oti lana tane o ia tuuina atu lana tupe, sa valaau atu o ia i ona soo e o mai. Sa ia tau atu i ona soo sa faia e le fafine ua oti lana tane se galuega lelei tele aua sa lava lona alofa i le Tama Faalelagi ma o le mea lea na ia tuuina atu ai se tupe e ui lava ina sa le tele se tupe sa ia te ia.

Faamatalaga
a le faiaoga

Faitau atu leotele le Mareko 12:43 e iloa ai le mea na tau atu e Iesu i ona soo. Ia faamatala atu sa tuuina atu e le fafine ua oti lana tane se vaega ititi o le tupe pe a faatusatusa i le aofai sa totogi atu e nisi o mauoloa, ae sa silafia e Iesu sa tuuina atu e lea tamaitai le mea sa ia te ia ona sa alofa o ia i le Tama Faalelagi. E mafai foi e i tatou ona faaalua lo tatou alofa i le Tama Faalelagi ma Iesu Keriso e ala i le totogiina o la tatou sefuluai, e tusa lava pe na o se vaega laitiiti.

Ia faamanatu atu i tamaiti le auala na faaalua ai e Mareko lona alofa i le Tama Faalelagi ma Iesu e ala i le filifili e totogi lana sefuluai ae le o le faatauina o le mea taalo. Sa faigata mo Mareko, ae sa lagona e ia le fiafia ina ua faia e ia le filifiliga sao.

Pese Fesoasoani atu i tamaiti i le usuina po o le faia faatasi o upu o le pese “E Fia Foai I Le Alii Lau Tasi Vaesefulu.” la toe usu le pese mo ni nai taimi ina ia mafai ona aoao e tamaiti upu.

E foai lau tasi
Vaesefulu mo le Alii
E faaali atu ai
la la lou alofa.

O la’u sefuluai
E fai ma au faafetai
Mo manuia ua la
Tuuina mai ia te au.

Faamanatu atu i tamaiti, pe a tatou totogiina a tatou sefuluai, ua faaalua le tele o lo tatou alolofa i le Tama Faalelagi ma Iesu Keriso.

O Le Ala E Totogiina Ai a Tatou Sefuluai

Gaoioiga la toe faamanatu atu i tamaiti a o soifua Iesu i le lalolagi, sa tuu e tagata a latou sefuluai ma isi taulaga o tupe i totonu o mea e tuu ai tupe i le malumalu. la faamatala atu o aso nei, tatou te totogi a tatou sefuluai i le Epikopo (po o le peresitene o le paranesi) po o se tasi o ona fesoasoani.

la tuuina atu i tamaiti taitoatasi se fasipepa e tusi ai le sefuluai ma isi taulaga faapea ma se teutusi o le sefuluai. la faamatala atu tatou te faaaogaina nei pepa ma teutusi pe a tatou totogi atu a tatou sefuluai. Faasino atu i tamaiti le auala e faatumu ai pepa. Afai e fiafia mai i ai tamaiti, ia faamatala faapuupuu isi ituaiga o taulaga o lo o tusia i le pepa. la faamatala atu tatou te tuuina le pepa ma le tupe i totonu o le teutusi ma tuuina atu i lo tatou epikopo (po o le peresitene o le paranesi) po o se tasi o ona fesoasoani.

Aotelega

Toe faamanatu Toe faaali atu tupe e sefulu

- Afai sa e faigaluega ma maua ai nei tupe siliva e sefulu, o le a le tele o le sefuluai e te tuu i totonu o le teutusi?

la alu ane se tamaititi e avane le aofaiga e tatau ai ma tuu i totonu o se teutusi faatasi ma le pepa.

- O le a le mea tatou te faia i le teutusi o le sefuluai?

Molimau la tuuina atu lau molimau e uiga i le auala tatou te faaalua ai lo tatou alofa i le Tama Faalelagi ma Iesu Keriso e ala i le totogiina o a tatou sefuluai.

la uunaiina tamaiti e totogi le sefuluai i so o se tupe latou te maua, e tusa lava po o le a le laitiiti o lea aofaiga.

Tofi se tamaititi e faia le tatalo faaiu.

Gaoioiga e Faamaoaina Ai

Filifili mai i gaoioiga nei mea e talafeagai lelei mo tamaiti o lau vasega. E mafai ona e faaaogaina i le taimi o le lesona po o le lesona faamanatu ma le aotelega. Mo nisi taiala faaopoopo, vaai le “Taimi o le Vasega” i le “Fesoasoani mo Faiaoga”.

1. la talanoaina faatasi ma tamaiti nisi o mea e faaaoga ai le tupe o le sefuluai, e pei o le fausia o malumalu ma fale lotu, faia o galuega faafaifeautalai ma le lomina o tusi lesona. la talanoa e uiga i le auala e aoga ai ia i tatou ma isi tagata nei mea.

Tuu atu i tamaiti se pepa ma ni penivali po o penitala, ma ia tusia e tamaiti taitoatasi se ata o se tasi o mea na outou talanoaina.

2. Usu pe fai faatasi upu o le pese “Ou Te Totogi Lau Sefuluai” (*Tusipese a Tamaiti, i. 150*).

Ua tuuina mai
 la au mea lelei
 E le Tama o i le lagi
 Agalelei

la talanoa e uiga i le taua o le maua o se lagona sao pe a tatou usiusitai i le tulafono o le sefuluai, e pei foi ona i ai i isi poloaiga e tuuina mai e lo tatou Tama Faalelagi i ai tatou.

3. la tuuina atu i tamaiti taitoatasi se avanoa e teuteu ai se mea e tuu ai tupe, e pei o se pusa, apa, po o se teutusi i le sefuluai. la aumai ia mea e oe lava pe faafesootai tamaiti i le faagasologa o le vaiaso a o lumanai lenei lesona ina ia sau le tamaititi ma aumai lana lava mea e tuu ai tupe.

Faamoemoega la faamalosia le agaga naunautai o tamaiti e tau atu le mea moni, e tusa lava pe le faigofie.

- Sauniuniga**
1. Suesue ma le agaga tatalo le Mareko 14:53–65 ma le Mataupu Faavae o le Faatuatua 1:13. Tagai foi i le *Aoaoga Faavae o le Talalelei* (31110), mataupu e 31.
 2. Sauni e usu pe fai faatasi upu o le pese “Ia Iloa Ua Ou Faia Mea Tonu” (usu i le fati o le pese “Afai ua e Fiafia” *Tusipese a Tamaiti*, i. 266).
 3. O mea e manaomia
 - a. O se Tusi Paia
 - e. O se fagu e mafai ona vili e tamaiti e pei o se faguinu
 - i. Siata FMT (tagai i le lesona muamua)
 - o. Ata 2–56, O Le Faamasinoina o Iesu
 4. Fai ni sauniuniga e tatau ai mo ni gaoioiga e faamauoa ai e te manao e faaaogaina.
-

**Faalautelega
Fautuaina
o le Lesona**

Tofi se tamaititi e faia le tatalo amata

Afai na e uunaia tamaiti e faia se mea i le vaiaso, ia toe tulitatao nei pe na fai.

E Mafai Ona Tatou Tau Le Mea Moni

Gaoioiga e faatosina mai ai

la faamatala atu le tala o lo o i lalo ia oe lava upu:

Sa o atu Ana-Maria e fagogota ma lona tama matua. Sa maua e Ana-Maria se taimi fiafia ma sa fiafia faapitoa lava ina ua maua sana ia.

Ina ua taunuu Ana-Maria i le fale, sa alu atu e vaai lana uo o Teni. Sa valaaulia e ia Teni e alu atu i totonu o le fale ma sa aveina atu e Teni o ia i totonu o le umukuka, ma faaali atu ia te ia se i'a na ia maua. Sa sili atu ona lapoa le i'a na maua e Teni nai lo le i'a na maua e Ana-Maria.

Sa fiafia Ana-Maria i le mea na fai e Teni, ae sa lagona foi e ia le le fiafia. A faatusatusa a la i'a, e matua laititi lava le i'a na ia maua nai lo le i'a a Teni. Sa le manao o ia e iloa e Teni le lagona sa i ai i lona loto, o le mea lea na tau atu ai e le tamaitai ia Teni sa la o e fagogota ma lona tama matua ma sa maua e ia se i'a e matua uiga ese le lapoa. O le mea na tatau ai ia te ia ma lona tama matua ona faaoga se upega e fesoasoani e toso mai ai. Sa tau atu e Ana-Maria ia Teni e sili atu ona tele le i'a na ia maua nai lo le i'a na maua e Teni.

Talanoaga

- O le a le mea na fai e Ana-Maria na sese?
- O le a le mea sa tatau ona fai e Ana-Maria?
- O le a le uiga o lea mea o le tau o le mea moni?

la faamatala atu o le tau o le mea moni o se vaega lea o le faamaoni. Pe a tatou tau atu le mea moni, o lona uiga tatou te tau atu mea moni na tutupu.

- Aisea ua taua ai le tau o le mea moni?

Atonu e te manao e te fai atu i tamaiti e faamatala mai ni taimi na latou tau ai le mea moni.

Mataupu faavae
o le faatuatua

la toe faamanatu atu i tamaiti o mataupu faavae o le faatuatua o ni faamatalaga ia o mea e talitonu i ai tagata o le Ekalesia. Tau atu i tamaiti o se tasi o vaega o le mataupu faavae o le faatuatua lona sefulutolu o lo o faapea mai, “Matou te talitonu ia faamaoni.” la fai faatasi mai e i latou lea fuaitau mo ni nai taimi.

Sa Tau E Iesu Keriso Le Mea Moni

Tala mai
Tusitusiga Paia

Faaali atu le ata 2–56, O Le Faamasinoina o Iesu. Ia tuu le ata i luma o le vasega seia uma le lesona. Tau atu i tamaiti sa tau atu e Iesu Keriso i taimi uma le mea moni, ma faamatala atu le tala o lo o maua i le Mareko 14:53–65.

la faamatala atu sa aveina atu e fitafita Iesu i le fale o le faitaulaga lutaia, ma o iina na tuu fesili ai taitai lutaia ia te ia. Faitau leotele atu le Mareko 14:61 ma o se tasi o fesili na latou tuuina atu ia te ia: “O oe ea o le Keriso?”

la faamatala sa silafia e Iesu afai na te fetalai atu o ia o le Keriso, le Alo faapitoa o le Tama Faalelagi, o le a le tatalaina o ia e taitai e alu. Faitau leotele atu le Mareko 14:62 le mea na fetalai atu ai Iesu ina ua tali atu o ia i faitaulaga: “Ona fetalai lea o Iesu, o au lava lea.” la faamalamalama atu sa tau e Iesu le mea moni i taimi uma, e tusa lava pe lamatia ai lona ola.

I faamatala atu e finagalo Iesu ia tatou tau atu i taimi uma le mea moni, e tusa lava pe faigata le faia o lea mea.

Siata o le FMT

Tusi i le siata o le FMT ma ia fai faatasi mai e tamaiti upu o lo o i ai. Ona fai faatasi mai ai lea e tamaiti ma mulimuli mai ia te oe, “O le a ou mulimuli ia Iesu ma tau le mea moni.”

Pese

Fesoasoani i tamaiti i le usuina po o le faia faatasi o upu o le pese “Ia Iloa Ua Ou Filifili Mea Tonu.”

Filifili mea tonu, ta’u le moni

Filifili mea tonu, ta’u le moni

Ua ou iloa le Faaola

E ala i mea ou te faia

Filifili mea tonu, ta’u le moni

la usu pe fai faatasi upu mo ni nai taimi ina ia fesoasoani i tamaiti i le aoaoina o ia upu.

E Mafai Ona Tatou Tau Le Mea Moni E Tusa Lava Pe Le Faigofie

Talanoaga

la faamalamalama atu e le faigofie i taimi uma le tau o le mea moni. O nisi taimi e sili atu ona faigofie ia i tatou le tau atu o le mea e le moni po o le lē tau atu o se mea.

- Aisea e faigata ai i nisi taimi ona tau le mea moni? (atonu e aofia mai i tali lo tatou le manao e faatupu le ita i se tasi po o le ina nei tei ua faasalaina i tatou).

Tala

Faamatala atu le tala e uiga i se tamaititi o le sa na le tau atu le mea moni ma sa ia lagona le faanoanoa e tusa ma lea mea. Atonu e te manao e faaoga le tala lenei:

Sa faafuasei lava ona gau ia loana le seleulu suisui a lona tina. Sa nana e lea tamaitai le seleulu i totonu o se pusatoso ina ia le iloa e lona tina po o ai na gau ai. Sa sue e le tina o loana le seleulu, ma sa fesili mai lona tina pe na vaai se tasi i le seleulu. Sa tau atu e loana i lona tina e lei vaai i ai.

Sa lagona e loana le faanoanoa ina ua uma ona fai atu e ia lea mea. Sa iloa e lea tamaitai ua ia faia se mea sese e ala i le taalo i le seleulu ae le tatau ai, ma o lea ia faia se isi mea sese o le pepelo lea. Sa lagona le faanoanoa tele o loana.

Ina ua sau loana i le tatalo faaleaiga, sa vave lava ona moeiini ona mata. Sa le manao o ia e vaai atu i lona tina. A o faia e le tama o loana le tatalo, sa faalogo atu loana o faapea le tama "ia tuuina mai ia i matou le lototele e fai ai le mea sao ina ia maua e i matou le filemu i le mafaufau ma le olioli e faavavau." Sa iloa e loana ina ua toe maua e ia le fiafia e tatau ona ia tau atu i lona tina le mea moni e uiga i le seleulu.

Sa aumaia e loana le seleulu ua gau i lona tina ma tau atu e ia i lona tina le mea moni. Sa lagona e loana le faanoanoa ona sa gau le seleulu ia te ia ma sa pepelo atu, ma sa manao e faasao le mea sese. (Adapted from Margery Cannon, "A Miss and a Mistake", *Children's Friend*, Mati 1962, itulau 14).

Talanoaga

- Pe na tau e loana le mea moni ina ua fesili muamua lona tina ia te ia e uiga i le seleulu?
- O le a se lagona na maua e loana ina ua le ta'u e ia le sa'o?
- O le a sou manatu i le lagona sa i ai ia loana ina ua ta'u atu e ia le sa'o i lona tina?
- Pe sa faigofie ea ia loana ona ta'u le sa'o?

Ia faamatala atu e ui lava ina sa faigata ia loana ona ta'u le sa'o ona sa fefe o ia ina nei faasalaina o ia ona o le gagauina o le seleulu, ae sa sili atu ona fiafia o ia ina ua ia ta'u atu le mea moni.

Taaloga

Ia fai faatasi ma tamaiti le taaloga o le "Ta'u le Sa'o" Ia nonofo faataamilo tamaiti i se lio, ma ia tuu le fagu i luga o le fola o le fale i le ogatotonu o le lio. Ia faamatala atu o le a e viliina le fagu, ma o le tamaititi e u i ai le gutu o le fagu o le a na maua se avanoa e tali ai i se fesili e uiga i le tau atu o le mea moni. A maea ona tali mai le tamaititi, ona vili lea e ia le fagu e filifili ai le isi tagata e sosoo ai.

Afai e u le gutu o le fagu i se tamaititi ua uma ona tali mai i se fesili, ia toe vili e le tamaititi le fagu." Ia faaaoga tulaga o lo o i lalo ma fesili mo le taaloga, po o le faia o ni tulaga e sili atu ona talafeagai mo tamaiti o lau vasega (afai e toatele lau vasega, atonu e tatau ona e faaopoopo nisi tulaga).

1. O lo o e taalo i lo outou fale ma ua faafuasei lava ona ta'e ia te oe se moli.
 - O le a le mea e tatau ona e fai?
2. Ua fai mai lou tama ia e alu atu faavave i le faleoloa ma faatau mai se mea ua ia manao ai. Ua ia faatonuina oe aua le tu ma taalo i le ala. A o e ui mai i tafatafa o le fale o lou tuaoi, ua tuuina mai e ia ni tusi e lafo i le meli mo ia. Ao e agai atu i le tou fale mai le faleoloa, sa e afe e vaai i le uila fou a sau uo. Sa faafuasei lava ona e manatua o lo o faatali lou tama, ma ua e faavave atu loa i le tou aiga. Ua le fiafia lou tama, ma ua e manao e tau atu ia te ia ua e tuai mai ona sa e alu atu e lafo ni tusi a lou tuaoi.
 - O le a sau tala e tatau ona fai atu?

3. Ua e vaai atu i se ipu mafolafola e tumu i ni keke i luga o le laulau. E ese le mananaia o ia keke ma ua e ave se tasi o ia keke ma oe ma tuuina atu le tasi mo lou uso laititi. Ina ua sau lou tina e ave le ipu i lana uo, ua ia vaai mai i lou uso o ai se keke ma ua amata ona ote mai lou tina ia te ia.
 - O le a se mea e tatau ona e fai?
4. Ua e fao mai se tasi o meataalo a lou tuafafine laititi mai ia te ia, ma ua amata ona tagi o ia. Ina ua e faalogo atu ua sau tina matua, sa vave lava ona e faafoi atu le meataalo, peitai e le uma ai le tagi o si ou tuafafine laititi. Ua fesili mai tina matua ia te oe pe aisea ua tagi ai lou tuafafine.
 - O le a sau tala e tatau ona fai atu?
5. O lo o outou taaalo ma au uo i le polo i luma o se fale o se tuaoi. Ua e kikiina le polo, ma ua tau i se mea tuuteu sa tu i tafatafa o le faitotoa o lo outou tuaoi ma ua ta'e ai.
 - O le a se mea e tatau ona e fai?

Aotelega

Molimau

Ia tuuina atu lau molimau e uiga i le taua o le tau atu o le mea moni, e tusa lava pe faigata. Ia faamanatu atu i tamaiti sa tau e lesu Keriso le mea moni i taimi uma ma e finagalo o ia ia tatou tau atu le mea moni. Atonu e te faamatala atu e uiga i se taimi na e maua ai le fiafia ona ua e tau le mea moni, e ui lava ina sa faigata mo oe le faia o lea mea.

Ia faamanatu atu i tamaiti e tatau ona latou taumafai i taimi uma e filifili le mea tonu. A fai latou te tau atu le mea sao, o lona uiga o lo o latou filifili le mea tonu.

Ia uunai tamaiti ia tau atu i o latou aiga le mea na latou aoaoina i le Peraimer i le aso nei.

Tofi se tamaititi e faia le tatalo faaii. Ia fautua atu i le tamaititi ina ia ole atu i le Tama Faalelagi ina ia fesoasoani mai i tagata taitoatasi o le vasega ia tau le mea moni, e tusa lava pe le faigofie.

Gaoioiga e Faamauoaina Ai

Filifili mai i gaoioiga nei mea lelei mo tamaiti i lau vasega. E mafai ona e faaaogaina i le taimi o le lesona po o le lesona faamanatu ma le aotelega. Mo nisi taiala faapoopo, vaai le “Taimi o le Vasega” i le “Fesoasoani mo Faiaoga.”

1. Usu pe fai faatasi upu o le pese “Fai Le mea Tonu” (*Tusipese a Tamaiti*, i.158), “Filifili Le Ala Sa’o” (*Tusipese mo Tamaiti*, i. 160), po o le “I Believe in Being Honest” (children’s songbook, itulau 149). O upu o pese “Fai le Mea Tonu” ma le “Filifili le Ala Sao” o lo o i ai i le itu i tua o le tusi lesona.

Ou te Talitonu i le Faamaoni

Ou te talitonu i le faamaoni

Ou te talitonu ia sa’o

E amata ia te a’u

I soo se mea ou te faia

O le a ou fai ai uiga lelei
la ou tautala i le mea moni
la puipuia le mea sa'o
Ma tausia pea lo'u mamalu

Ou te talitonu i le faamaoni
Ou te talitonu ia sa'o
E amata ia te a'u
I soo se mea ou te faia

2. la fai atu i se tamaititi e sau i luma o le vasega ma ia sisii ona lima uma e lua i luga. la nonoa faaoo se fasi filo po o se vulu faataamilo i tapulima o le tamaititi ma taofimau lelei ai. la faamatala atu o le fasi filo po o le vulu e pei lava lea o se pepelo laititi. la fai atu i le tamaititi ia faasaoloto o ia lava (ia faaoo le fasi filo po o le vulu ina ia faigofie i le tamaititi ona momotu ma saoloto ai).

Ona nonoa lea o tapulima o le tamaititi ia taamilo faasefululua a o e faamatala atu o le tasi pepelo e mafai ona oo atu i isi pepelo e tele a o tatou taumafai e ufiufi lea pepelo ma lea pepelo tatou te faia. Pe a tatou pepelo, e masani lava ona tatou tau nisi pepelo ina ia puipuia ai le iloa e tagata ua tatou pepelo. Pe a tatou tau atu le tele o pepelo, e atili ai ona faigata ona faasaoloto i tatou lava. la fai atu i le tamaititi e taumafai ia saoloto. Afai e manuia taumafaiga a le tamaititi, atonu e te manao ia tele atu taamilosaga o le filo po o le vulu. la faamatala atu o le tele o lo tatou pepelo, o le faasolo foi lea ina faigata ona filifili le mea tonu ma ta'u le sab.

- Pe mafai faapefea ona faasaolotoina oe mai nei pepelo?

Faaaoga se seleulu e oti ni filo ma faasaoloto lima o le tamaititi. la faamatala atu ina ia faasaolotoina mai pepelo, e tatau ona tatou tau atu i taimi uma le mea sao. Afai ua uma ona tatou tau atu le pepelo, e tatau ona tatou salamo e ala i le tau atu o le mea moni i le tagata ua tatou pepelo i ai. Pe a tatou tau atu le mea moni, e mafai ona tatou maua le fiafia.

3. la saunia mo tamaiti taitoatasi se kopi o le "savali faalilolilo" o lo o maua i le faaiuga o le lesona. la tuuina atu i tamaiti taitoatasi se kopi o le savali ma se penitala. la faamatala atu o se tasi o aoaoga a lesu Keriso o lo o i totonu o lea savali faalilolilo. Tau atu i tamaiti e mafai ona latou iloa le savali faalilolilo e ala i lo latou maua o le mataitusi e o faatasi ma faailoga taitasi ma ia tusia i totonu o le pusa o lo o i lalo ifo o le faailoga. la tusia se mataitusi e tasi e avea ma se faataitaiga ma ia fesoasoani atu i tamaiti e pei ona manaomia.

la fai atu i tamaiti e piilima o latou lima ma ia faaalua le laumata fiafia pe a oo ina latou iloa le savali faalilolilo. Pe a iloa e tamaiti uma le savali, ia outou faitauina faatasi upu o le savali: "Ta'u le Sa'o".

4. la faia e tamaiti taga o nisi o tulaga o le taaloga "Ta'u le Sa'o" na faaoga i le lesona, e faaalua ai le filifiliga sao i tulaga taitasi.

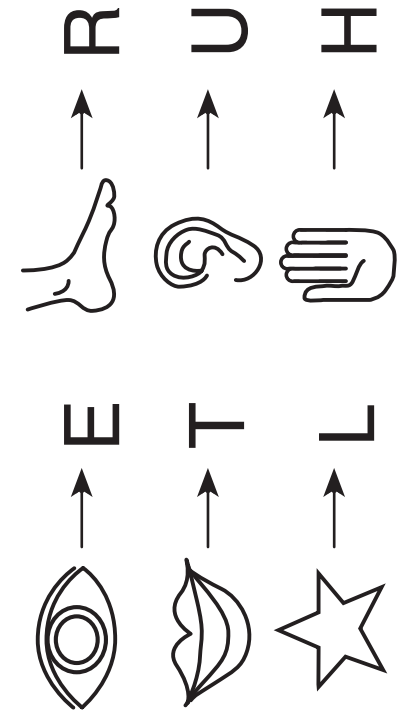
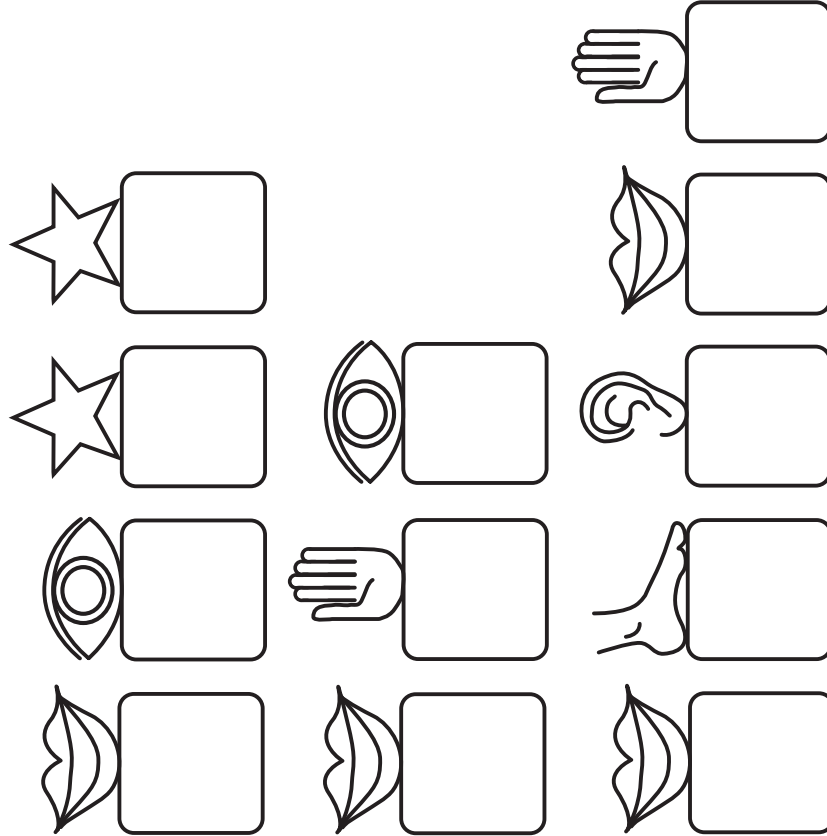
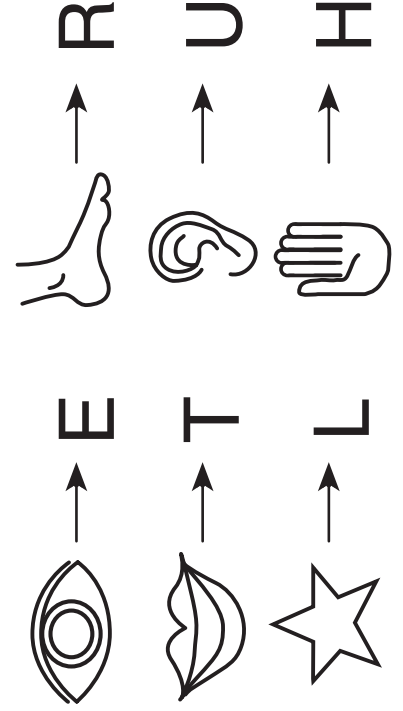
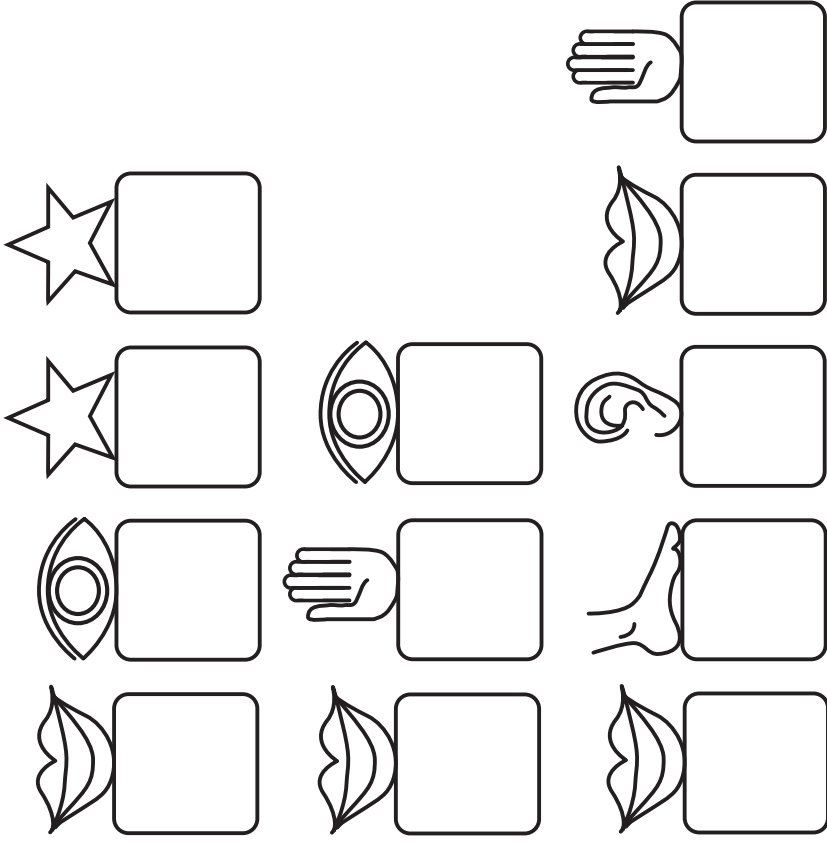

Faamoemoega

la fesoasoani i tamaiti taitoatasi ina ia iloa ua tuuina mai e le Tama Faalelagi ia te i tatou taitoatasi ni taleni.

Sauniuinga

1. la suesue faatasi ma le agaga tatalo i le Mataio 25:14–29. la vaai foi i le Aoaoga *Faavae o le Talalelei* (31110), mataupu 34.
2. I le faagasologa o le vaiaso, ia faafesootai matua o tamaiti taitoatasi ma ia fesili atu i ai latou po o a taleni ua latou maitauina ia latou tamaiti. Afai e tatau ai, ia fautua atu ni taleni e faaleiloa, e pei o le agalelei atu, fiafia, usiusitai, loto fesoasoani, faamagalo atu, agaga faauo, po o le tatalo. la faia se lisi o taleni mo tamaiti taitoatasi o le vasega. la faaopoopo i ia lisi ni taleni ua e maitauina i tamaiti taitoatasi.
3. A o faaoga lau lisi, ia saunia se pepa e foliga i le pepa o lo o i lalo mo tamaiti taitoatasi. Tusi le igoa o se tamaititi i se fasipepa. Gaulua faaafa le pepa. I luga o le tasi afa ia tusi ai taleni a le tamaititi o le a outou talanoaina i le faagasologa o le lesona. la tuu pea e aua le tusia ni mea i le isi afa o le pepa.

<p>(Igoa o le tamaititi)</p> <p>Fesili mai ia te au e uiga i au taleni:</p> <ol style="list-style-type: none">1.2.3.4.5.	
--	--

la mautinoa ua i ai i pepa a tamaiti taitoatasi le aofaiga tutusa o taleni ua tusia ma o lo o i ai i le lisi o tamaititi e toatasi e tusa o le tasi le taleni e mafai on faataitai mai, e pei o le pese, tafue, po o le faitau o le tusi.

4. la saunia e faataitai atu se tasi o au taleni, po o le aumaia o se mea e faaalua ai se taleni e tasi ua ia te oe.
5. O mea e manaomia:
 - a. O se Tusi Paia
 - e. Penivali po o ni penitala
 - i. Ata 2–57, Heber J. Grant
6. la faia sauniuniga e tatau ai mo so o se gaoioiga e malolo i ai ua e manao e faaoga.

**Faalautelega
Fautuaina
o le Lesona**

Tofi se tamaititi e faia le tatalo amata.

Afai na e uunaia tamaiti e faia se mea i le vaiaso, ia toe tulitatao nei pe na fai.

O Taleni O Ni Meaalofa Mai Le Tama Faalelagi

Gaoioiga e
faatossina mai ai

Ia faataitai atu se tasi o au taleni pe faaali atu le mea na e sau ma oe ma ia faamatala atu o se tasi lea o au taleni.

- O le a le mea e tau o le taleni?

Afai na e aumaia se mea, ia faamatala e uiga i lea mea ma ia faamatala atu le pogai ua tuua ai ia te oe le taleni o lo o faaalua i lea mea. Afai na e faataitai atu se taleni, ia faamatala atu le pogai ua e fiafia ai i le faaogaina o lona taleni.

Ia faamatala atu ua tuuina mai e le Tama Faalelagi taleni i lona fanau taitoatasi. Ia taua isi o tagata i lau uarota po o le paranesi o lo o i ai ni taleni e malamalama i ai tamaiti, e pei o le pese, taina o se laau musika, po o le fesoasoani atu i isi ia lagona le fiafia.

Ia faamanatu atu i tamaiti o i latou taitoatasi o se atalii po o se afafine o le Tama Faalelagi, o lona uiga o lo o i ai latou foi taitoatasi ni taleni. Ia faamatala atu o lo o i ai i tagata uma ni taleni.

Ua I Ai Ia I Tatou Taitoatasi Le Tele o Taleni Eeseese

Tala ma le talanoaga

Ia faamatala atu le tala lena ia oe lava upu e uiga i se teineititi o le na ia iloa o lo o ia te ia ia ni taleni:

Sa matamata Uini i lona uso o Sieli a o tusia e Sieli se ata matagofie lava o atumauga i tua o lo latou fale. Sa lagona e Uini le faanoanoa ona sa le mafai ona lelei lona tusi ata e pei o Sieli. E iloa foi e Sieli ta le piano ma sa poto tele i le aoga. Sa mafaufau Uini e uiga i mea uma e mafai ona fai lelei e Sieli. Sa mafaufau o ia i le pogai e le mafai ai ona ia faia ia mea i se auala lelei.

- O le a sou manatu i le lagona sa i ai ia Uini ao mafaufau o ia e uiga i taleni uma a Sieli?

Sa talosagaina Uini e lona faiaoga na te faia se tautalaga i le Peraimeri. Sa galue malosi Uini i lona sauniuniga ma sa ia faia se tautalaga manaia tele. Sa faalogologo le Epikopo i le tautalaga a Uina ma sa tau atu e le Epikopo ia te ia lona fiafia tele i lona tautalaga. Sa tau atu e le Epikopo ia Uini o ia o se tamaitai talenia.

Sa oo mai ia Uini se lagona fiafia. Sa fesoasoani upu a le Epikopo ia Uini e iloa ai se mea taua e uiga ia te ia.

- O le a le mea sa fesoasoani le Epikopo ina ia iloa e Uini? (sa ia te ia se taleni o le tuuina atu o lauga lelei).

Sa le pine ae iloa e Uini o lo o ia te ia foi isi taleni. E faigofie ona maua ni ana uo, ma sa mananao tamaiti i taimi uma e faatasi ma ia. Sa fiafia lea tamaiti e faitau tusi ma tusitusi. Ina ua alu atu o ia i le lotu, sa faaalalo o ia ma faalogo lelei i lona faiaoga. Sa le manatu Uini o nei mea o ni taleni aua sa le pei o taleni a Sieli. Sa iloa e Uini i lea taimi e moni lava o lo o i ai ni ana taleni, peitai sa ese ana taleni mai taleni a lona uso.

- O a taleni sa i ai ia Uini?

Ia faamamafa atu i tamaiti e i ai i tagata uma ni taleni eeseese, peitai e taua taleni uma.

Gaoioiga Tau atu i tamaiti o le a latou aoao e uiga i le tele o taleni eseese o lo o i ai i tagata i la latou vasega o le Peraimeri. Ia fai atu i tamaiti e faalogologo lelei a o e faitauina atu lisi taitasi o taleni. Tau atu i tamaiti afai latou te iloa le tagata o lo o e faamatalaina, e tatau ona sii o latou lima ae aua le tau maia leotele se mea.

Ia amata i le faaupuga “o lo o ou mafaufau e uiga i se tasi o lo o i ai taleni nei,” faitau le lisi o taleni ua e saunia mo tamaiti taitoatasi.

Pe a uma ona e faitauina atu lisi taitasi, ia mate mai e tamaiti po o le fea tamaititi na faatoa uma ona e faamatalaina . Afai e le sao le mate a tamaiti, ia tuuina atu nisi o mea e faigofie ona iloa ai, e pei o le faamatalaina o le ofu o lo o fai e le tamaititi ma tau atu pe o se tama po o se teine lea tamaititi.

Faataitaiga o taleni Ia faamanatu atu i tamaiti ua tuuina mai e le Tama Faalelagi nei taleni. Ia valaauina tamaiti taitoatasi e faataitai mai se taleni mai lana lisi. (Ia filifili mamao atu po o le fea taleni i le lisi a le tamaititi e faigofie ona faataitai mai i le vasega, e pei o le usuina o se pese e sili ona fialia i ai, faitauina o se tusi, tafue, po o le musa).

Sa Aoao Mai Iesu Keriso Ia Tatou Faaoga A Tatou Taleni

Tala mai Tusitusiga Paia Tau atu i tamaiti sa aoao mai Iesu Keriso e tatau ona tatou faaoga a tatou taleni. Ia faamatala faapuupuu atu le tala o lo o maua i le Mataio 25:14–29. Ia faamatala atu sa faamatala e Iesu lenei tala i ona soo ina ia fesoasoani i ai latou ia malamalama i le mea e tatau ona latou fai ina ia toe mau ai faatasi ma ia ma le Tama Faalelagi pe a mavae lenei olaga i le lalolagi.

Ia faamamafa atu mea taua nei a o e faamatalaina le tala:

1. Sa avea taleni i ona po o Iesu ma ni tupe.
2. O le auauna o le na tuuina atu i ai taleni e lima sa ia faaaogaina ia taleni ma le faautauta ma sa le pine ae toe maua mai ai foi se isi lima taleni.
3. O le auauna na tuuina atu i ai taleni e lua na ia faaaogaina ia taleni ma le faautauta ma sa le pine ae maua e ia isi taleni e lua.
4. O le auauna na tuuina atu i ai le taleni e tasi na ia alu atu ma nana lea taleni ma sa ia le faaaogaina.
5. Sa toe foi mai le matai o le auauna ma fesili i ana auauna po o le a le mea sa latou faia i taleni na ia tuuina atu.

Faitau atu leotele le mau o lo o i le Mataio 25:21 e iloa ai le mea na fai atu ai le Matai i le auauna o le na tuuina atu i ai le lima taleni ma toe maua mai ai le isi lima.

Ia faamatala atu o le mea foi lea na fai atu e le matai i le auauna o le na tuuina atu i ai taleni e lua ma toe maua mai ai le isi lua. Sa fialia le matai i nei auauna e toalua i le faaaogaina o a la taleni ma le faautauta.

Ia faamatala atu sa fai atu le matai i le auauna lona tolu talu ai ona sa le faaaogaina lana taleni, o le mea lea o le a aveesea ai mai ia te ia ma o le a le toe maua ai (vaai Mataio 25:26–29).

Faamatalaga a le faiaoga Ia fesoasoani i tamaiti ia malamalama e tatau ona avea i tatou faapei o auauna muamua e toalua e pei ona taua i le Faataoto. E ui lava ina tatou faaaogaina le upu taleni e faatatau i mea e mafai ona tatou fai e ese mai tupe, e tatau lava ona tatou faaaogaina a latou taleni ma le faautauta.

la faamatala atu i le avea ma fanau faaleagaga a lo tatou Tama Faalelagi sa maua e i tatou taitoatasi ni taleni po o ni meaalofa po o ni taleni faapitoa e faaaoga ma atinae iinei i le lalolagi. Afai tatou te faaaogaina a tatou taleni, e avea e i tatou tatou lava ma isi ma ni tagata fiafia. E pei o le matai na taua i le tala, e le finagalo le Tama Faalelagi i ai tatou e natia a tatou taleni pe aveesea. E finagalo o ia ia faaaoga a tatou taleni ia ia tuputupu pea. Ona mafai ai lea ona saunia i tatou e toe mau faatasi ma le Tama Faalelagi ma Iesu Keriso.

Tatou Te Atinae a Tatou Taleni e Ala i le Faia Pea Lava Pea

Tala ma le talanoaga Faali atu le ata 2–57, Heber J. Grant. la faamatala atu o le a e faamatala atu se tala e uiga ia Heber J. Grant, o le na avea mulimuli ane ma se Perofeta ma se Peresitene o le Ekalesia, ma le mea na ia fai e atinae ai ana taleni:

A o avea Heber J. Grant ma se tama talavou, sa manao o ia e taalo i le polo. Peitai sa le mamao le alu a lana togi. Sa ula nisi tama ia te ia pe a taumafai o ia e togi le polo.

Sa tonu i le filifiliga a Heber o le a aoao o ia e taalo i le polo i se auala sili ma le lelei ma o lea filifiliga o ia e taalo i se au o lo o siamupini. Sa ao e ia le togiina o le polo i lea aso ma lea aso agai i atuafa o se pa. O nisi taimi sa tiga lona lima ma o le mea lea sa faigata ai ia te ia ona moe i le po. Peitai sa faataitai pea. Ina ua mavae ni nai tausaga, sa oo lava ina taalo Heber i se au na manumalo i se siamupini.

- O le a le taleni sa manao Heber e maua?
- O le a le mea na fai e Heber e atinae ai lenei taleni?
- O le a le mea na tupu ona sa faataitai pea lava pea e Heber le auala e taalo ai i le polo?

Sa manao Heber mulimuli ane i lona soifuaga e galue i se fale tupe e avea ma se tausii tusi. Peitai e tataui i le tusitusi a se tausii tusi ona mama ma faigofie ona faitau. Sa tau atu e se tasi o uo a Heber ia te ia, “o lau tusitusi e pei o ni saveuga moa.” Sa faapea mai se isi ana uo, “e foliga mai ua pa se faititili ma tau i se fagu vai tusi.”

Sa faaalu e Heber le tele o itula e faataitai ai ina ia lelei lana tusitusi. I ni nai tausaga mulimuli ane, sa maua e ia se tau o le sili ona lelei o lana tusilima i le setete atoa. Sa aoao e ia le auala e tusitusi ai ma tausii ai tusi i se lunivesete.

- O le a le taleni sa manao Heber e maua?
- O le a le mea na faia e Heber e atinae ai lenei taleni?
- O le a le mea na tupu ona sa faataitai e Heber lana tusilima?

A o laititi Heber, sa manao lona tina ia te ia e pese. Ina ua atoa lona sefulu tausaga, sa faatasi atu o ia i se vasega o le usuina o pese. Sa taumafai le faiaoga e aoao Heber e pese ae peitai na iu lava ina fiu ma fai atu loa iā Heber o le a le mafai lava e ia ona iloa pese. I ni tausaga mulimuli ane, sa talanoa Heber ma se uo e faiaoga i le usuina o pese. Sa ta’ua ai e Heber e fia manao lava e iloa usu ni nai pese lotu. Sa fai atu lana uo e tele se taimi ma se taumafaiga e faaalu ai, ae e mafai ona ia faia. Sa naunau Heber e faia ni aoaoga se tele, ma sa na ia iloa usu pese loto. (See Bryant S. Hinckley, Heber J. Grant: Highlights in the Life of a Great Leader. [Salt Lake City: Deseret Book Co., 1951], pp. 37–42, 45–49.)

- O le a le mea na fia maua e Heber?
- O le a le mea na fai e Heber na fesoasoani ia te ia e iloa ai taalo, faaleleia lana tusitusi, ma le usuina o pese?

la faamatala atu i tamaiti tatou te atinae a tatou taleni e ala i le faifai pea, e pei ona sa faia e Heber. O le tele o lo tatou faia o se mea, o le sili atu foi lena ona lelei o lo tatou faia o lea mea. Sa fai fai pea e Heber ana taleni i lea taimi i lea taimi, ina ia sili atu ona lelei o ia i le faia o ia mea. E fiafia le Tama Faalelagi pe afai tatou te atinae a tatou taleni ua ia tuuina mai ia i tatou.

Aotelega

Gaoioiga

la toe faamanatu taleni patino a tamaiti taitoatasi, e pei ona sa talanoaina muamua i le lesona. la tuuina atu i tamaiti a latou lisi o taleni ma penitala po o penivali. I le itu lea e le o tusia ai se mea i a latou pepa, ia tusia ai e tamaiti ni ata o se taleni o lo o ia te i latou po o lo o mananao i latou e maua.

la faamatala mai e le tasi tamaititi i le isi a latou ata ma ia talanoaina le auala e mafai ona latou fesoasoani ai ina ia tuputupu pea a latou taleni e pei ona sa latou faataitai maia.

Molimau

la tuuina atu lau molimau ua tuuina mai e le Tama Faalelagi i ai tatou taitoatasi ni taleni eseese. la toe faamanatu atu i tamaiti e finagalo lesu Keriso ma le Tama Faalelagi ia tatou faaogaga a tatou taleni. Afai tatou te faaogaina a tatou taleni, e mafai ona tatou avefa ai i tatou lava ma isi tagata ma ni tagata fiafia, ma fesoasoani foi i le faatuputupulaia o a tatou taleni.

la faitau leotele po o le faitau e tamaiti upu o lo o i luga o lisi a tamaiti taitoatasi: “fesili mai ia te au e uiga i au taleni.” la uunaiina tamaiti e faaali atu a latou lisi i o latou aiga ma tau atu i o latou aiga mea na latou aaoaina e uiga i taleni.

Tofi se tamaititi e faia le tatalo faaiu. la fautua atu ina ia faafetai le tamaititi i le Tama Faalelagi mo taleni a tagata taitoatasi a le vasega ma ia ole atu i le Tama Faalelagi e fesoasoani mai i tamaiti i le faaogaina lelei o a latou taleni.

Gaoioiga E Faamauoaina Ai

Filifili mai i gaoioiga nei mea e talafeagai lelei ma tamaiti i lau vasega. E mafai ona faaogaina i le taimi o le lesona po o le lesona faamanatu ma le aotelega. Mo nisi taiala faaopoopo, vaai le “Taimi o le Vasega” i le “Fesoasoani mo Faiaoga.”

1. la nonofo tamaiti i se lio. la hamu, usu, pe ta foi i se laau se musika a o latou tuu faasolo atu i le lio se taga fatupi po o se isi mea e malūlū. Pe a taofi le musika, o le tamaititi o lo o umia le taga fatupi e tu i le ogatotonu o le lio ma fai se taleni.

Atonu e aofia i taleni le faia o se tauloto, usuina o se pese, faitauina o se mau, musamusa i se vae e tasi, po o le tusia o se ata faigofie i luga o le laupapa. E mafai e tamaiti ona fai taga o taleni e le mafai ona faataitai mai i le vasega, e pei o le faia o se gaoioiga agalelei po o le kikiina o se polo. la fai atu i tamaiti ia patipati lemu mai o latou lima pe a uma ona faia se taleni e tamaiti taitoatasi.

la faaauau pea seia maua e tamaiti uma se avanoa e tasi e fai ai se taleni.

2. la tufa atu i tamaiti ni penivali ma se fasipepa na e tusia ai le ata o se fetu (e mafai ona maua le fua o le tusiaina o se fetu i le faaiuga o le lesona). la fai atu i tamaiti e valivali a latou fetu i se tulaga maoae. Pe a uma ona valivali e tamaiti a latou ata, ia faaali mai e tamaiti a latou fetu ma ia usu pe fai faatasi upu o le fuaiupu muamua o le pese. “E Eseese Fetu” (*Tusipese a Tamaiti*, i. 142).

E eseese fetu
E faapena tatou
O isi e fiafia
O isi e filemu

E manaomia uma
Mo mea e mafaia
E na o oe lava
E avea pei o oe
(© 1980 by K. Newell Dayley. Used by permission.)

Fesoasoani atu i tamaiti ia malamalama e pei lava ona eseese a latou fetu, ua faapea foi ona eseese i latou uma aua o lo o ia te i latou ni taleni eseese ma ni mea e mafai ona latou fai. Toe faamanatu atu i tamaiti o taleni o ni faamanuiaga mai le Tama Faalelagi.

3. Ia aoao atu i tamaiti se tomai faigofie e mafai ona tupu ma avea ma se taleni, e pei o le taitaiina o se pese po o le faia o se mea taulima.

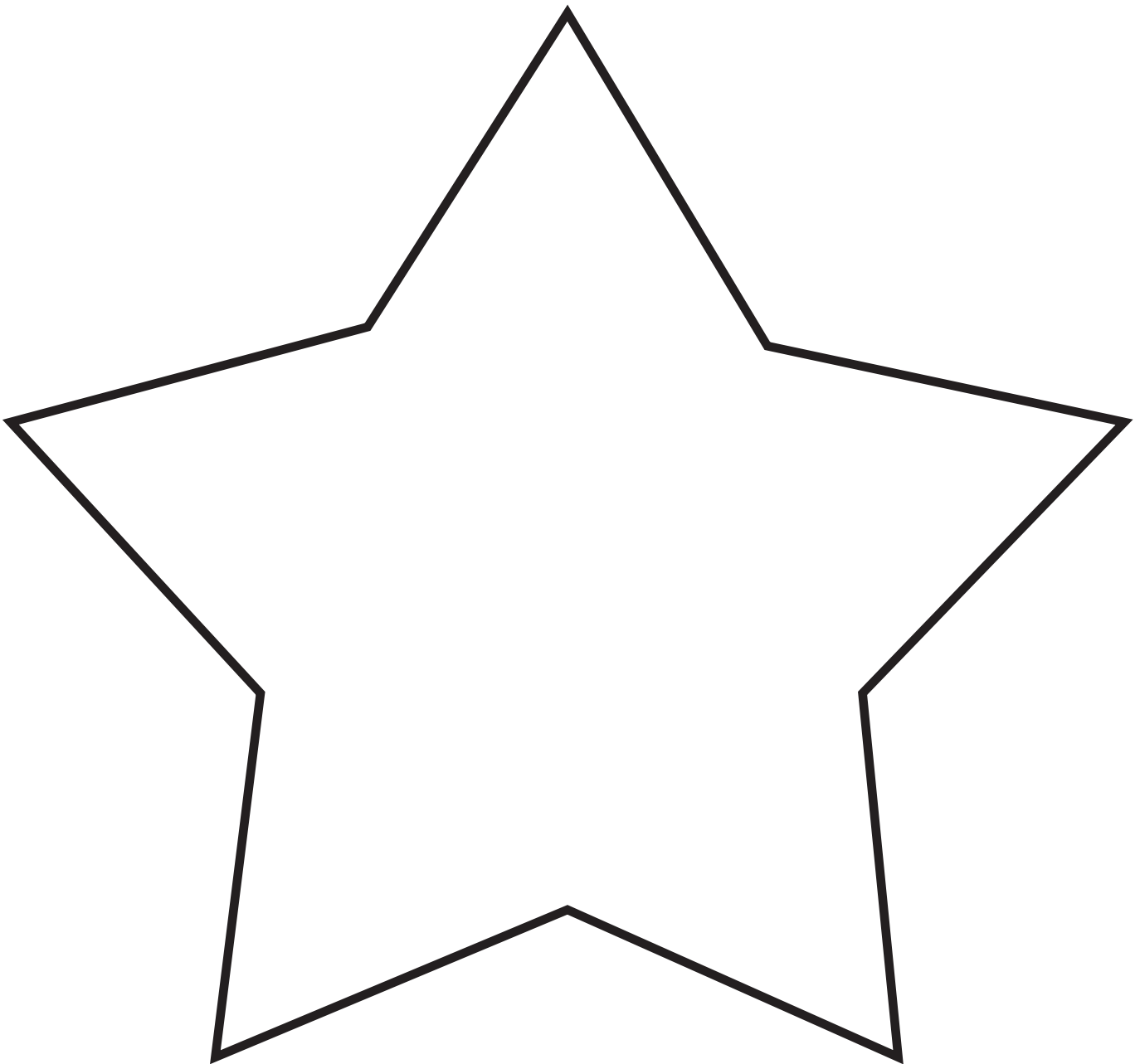

Faamoemoega

la fesoasoani i tamaiti taitoatasi ina ia malamalama ua tatou atamamai pe a tatou usiusitai i aoaoga a Iesu Keriso.

Sauniuniga

1. Suesue ma le agaga tatalo le Mataio 7: 24-27.
2. la saunia ni faailoga mata tetele se lua, e faaaoaga i ai pepa gaugau e pei ona faaalua:

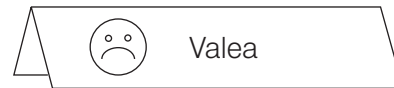

3. Sauni e usu pe faitau upu o le “O Le Tagata Poto ma le Tagata Valea” *Tusipese a Tamaiti, i.* 281) ma le “Filifili le Ala Sa’o” (*Liahona*, Iuni 1995). O upu mo le “Filifili le Ala Sao” o lo o i tua o le tusi lesona.
4. Tusi i luga o ni fasi pepa ni gaoiga poto ma ni gaoiga valea. Faaaoaga gaoiga nei ma faaopoopo atu iai ma nisi e talafeagai ma lau vasega. Tuu i totonu o se atigi pusa poo se taga ia fasi pepa.

Fai au tatalo.
Usitai i ou matua.
Ia faaaloalo i le Peraimeri.
Ia alofa i isi.
Fetufaai.
Ta’u le mea moni.

Fefinauai.
Fai se upu leaga.
Manatu faapito.
Pepelo.
Lē alofa.
5. O mea e manaomia:
 - a. O se Tusi Paia.
 - e. Se pulou, se pea o totigilima, ma se pea seevae (poo nisi ituaiga lavalava se tolu e mafai ona ofuina e ni tamaiti o lau vasega).
 - i. Siata o le FMT (tagai i le lesona 1).
6. Fai nisi o sauniuniga e tatau ai mo gaoiga e faamauoa ai e te manao e faaogaina.

**Faalautelega
Fautuaina
o le Lesona**

Tofi se tamaititi e faia le tatalo amata.

Afai na e uunaia tamaiti e faia se mea i le vaiaso, ia toe tulitatao nei pe na faia.

E Mafai Ona Tatou Faia Filifiliga Poto

Gaioiga e faatosina mai ai

Faaali atu totigilima, pulou, ma seevae (ia suia lenei gaioiga pe afai o lo o e faaaogaina nisi ituaiga lavalava). Tuu totigilima i luga o lou ulu.

- E faapenei ea ona tatou faaaogaina totigilima? Aisea?
- O a mea e tatau ona tatou faaaogaina iai totigilima?

la faamalamalama atu e matuai valea tele pe a tuu totigilima i luga o lou ulu aua o le a le mafai ai ona puipuia ou lima.

Tofi se tamaititi e faaali atu le auala poto e faaaoga ai totigilima.

Tuu le pulou i luga o se tasi o ou vae.

- E faapenei ea ona tatau ona tatou faaaogaina le pulou? Aisea?
- O a mea e tatau ona tatou faaaogaina iai pulou?

la faamalamalama atu e matuai valea tele le tuu o le pulou i luga o lou vae aua o le a le mafai ai ona puipuia lou ulu.

Tofi se isi tamaititi e faaali atu le ala poto e faaaoga ai le pulou.

Tuu seevae i ou lima.

- E faapenei ea ona tatau ona tatou faaaogaina ia seevae? Aisea?
- O a mea e tatau ona tatou faaaoga i ai seevae?

la faamalamalama atu e matuai valea tele le tuu o seevae i ou lima aua o le a le mafai ona puipuia ai ou vae.

Tofi se isi tamaititi e faaali atu le ala poto e faaaoga ai seevae.

la faamalamalama atu e toaititi ni tagata latou te faaaogaina totigilima, pulou, poo seevae i vaega sese o o latou tino. Ae o filifiliga foi poo a mea e faaaogaina e mafai foi ona poto pe valea. la talanoaina puupuu ma tamaiti poo a taimi e valea pe poto ai le faaaogaina o ituaiga lavalava eseeese (mo se faataitaiga, e matuai poto lava pe a faaaogaina totigilima pe a e alu i fafo i le tau malulu, ae matuai faavalevalea lava pe a e faaaogaina seevae pe a e taele).

la faamalamalama atu tatou te faia le tele o filifiliga i aso taitasi. O filifiliga valea e mafai ona faaleagaina ai i tatou ma maua ai e i tatou le lē fiafia. O filifiliga poto e fesoasoani ina ia tatou saogalemu ma fiafia.

E Finagalo Iesu Keriso Ina la Tatou Popoto Ma Ususitai i Ana Aoaoga

Tala o tusitusiga paia

la faamalamalama atu e masani lava ona faaaogaina e Iesu Keriso tala e ta'ua o faataoto e aoao ai tagata. Na ia faamatalaina se tasi faataoto e uiga i se tagata na ia faia se filifiliga valea ma se tagata na ia faia se filifiliga poto. Ta'u atu i tamaiti o le a e faitauina lea faataoto mai le Tusi Paia. Faitau leotele le Mataio 7: 24-27.

Talanoaga

- O le a sou manatu o le a se lagona na oo i le tagata na fau lona fale i luga o le oneone ina ua agi mai le afa ma talepeina i lalo lona fale?
- O le a sou manatu o le a se lagona na oo i le tagata na fau lona fale i luga o le papa ina ua agi mai le afa ae le'i faaleagaina lona fale?

la faamalamalama atu na faatusatusa e Iesu i tatou agai i tagata nei o lo o i le faataoto. Afai tatou te mulimuli i aoaoga a Iesu, e pei lava i tatou o le tagata poto

na fau lona fale i luga o le papa. O le a tatou fiafia. Afai tatou te le mulimuli i aoaoga a Iesu, ua pei lava i tatou o le tagata valea na fau lona fale i luga o le oneone. O le a tatou lē fiafia.

Pese

Fesoasoani i le vasega e usu pe faitau upu o le pese “O Le Tagata Poto ma le Tagata Valea,” e faaoga ai taga e pei ona faaalua i lalo:

Na fau le fale o le poto i luga o le papa (*tu’i le moto taumatau i le lima agavale*),
Na fau le fale o le poto i luga o le papa (*tu’i le moto taumatau i le lima agavale*),
Na fau le fale o le poto i luga o le papa (*tu’i le moto taumatau i le lima agavale*),
Ona to mai lea o uaga (*tuu i luga lima; ona tuu lea i lalo ma faatetetete tamailima*).

Ua to mai uaga , ma ua alu a’e le tafe (*toe tuu i lalo lima; ona ava’e lea i luga alofilima*),
Ua to mai uaga , ma ua alu a’e le tafe (*toe tuu i lalo lima; ona ava’e lea i luga alofilima*),
Ua to mai uaga , ma ua alu a’e le tafe (*toe tuu i lalo lima; ona ava’e lea i luga alofilima*),
Ona tumau lea o le fale (*tu’i le moto taumatau i le lima agavale*).

Na fau le fale o le vale i luga o le oneone (*faagaioi tamailima ma ave lima i luma ma tua o le tino*),

Na fau le fale o le vale i luga o le oneone (*faagaioi tamailima ma ave lima i luma ma tua o le tino*),

Na fau le fale o le vale i luga o le oneone (*faagaioi tamailima ma ave lima i luma ma tua o le tino*),

Ona to mai lea o uaga (*tuu i luga lima; ona tuu lea i lalo ma faatetetete tamailima*).

Ua to mai uaga , ma ua alu a’e le tafe (*toe tuu i lalo lima; ona ava’e lea i luga alofilima*),
Ua to mai uaga , ma ua alu a’e le tafe (*toe tuu i lalo lima; ona ava’e lea i luga alofilima*),
Ua to mai uaga , ma ua alu a’e le tafe (*toe tuu i lalo lima; ona ava’e lea i luga alofilima*),
Ona tafea ai lea o le fale (*faagaioi tamailima ma aveese lima agai i tua o le tino*).

Tatou Te Atamamai Pe a Tatou Filifili Mea Tonu

Tala ma le talanoaga

Ia faamalamalama atu e faia e tagata uma lava filifiliga i aso taitasi. E mafai ona tatou faia filifiliga poto poo le faia foi o filifiliga valea. Faamatala atu i au lava upu le tala lenei e uiga ia B. H. (Harry) Roberts, o lē na soifua a’e ma ave ma Pulega Aoao. Ia iloilo e tamaiti ia filifiliga a Harry o lo o i totonu o le tala pe poto pe valea.

Na soifua mai Harry i totonu o Egelani i aso ua leva. E matitiva tele lona aiga, o lea na le maua ai e Harry le avanoa e alu atu ai i le aoga. Na manao tele o ia e aoao ia iloa ona tusitusi ma faitau. Na ia manatu afai e mafai ona ia maua le avanoa e aoao ai o le a le gata ina mafai ona ia faitauina tusi ae o le a ia tusiaina foi.

Ina ua sefulu tausaga o Harry, na malaga mai ai o ia i Amerika ma laasia luga o atumauga ma lona tuafafine o Polly ma isi paionia.

E tele ni mea fou na maua e Harry. I se tasi aso na ia faalogoina ai o le a laasia e lana vaega se tasi o vaitafe tele lava i le aso e sosoo ai. E foliga mai e manaia tele lea vaega, o lea na tolotolo ese ai Harry mai le latou tolauapiga i le taeao po lava o le aso na sosoo ai ma alu atu loa e vaai i le vaitafe. Na matuai le talafeagai lava lea vaega ma tulafono o le tolauapiga.

- E te manatu o le filifiliga a Harry e sola ese mai le togalauapiga ua poto pe valea?

E fai si mamao ese o le vaitafe mai le mea na manatu iai Harry, ma sa matuai vaivai lava o ia ina ua ia taunuu i iina. Na ia taoto i lalo ma moe loa.

Ina ua ala a’e ia Harry, ua laasia uma e taavaletoso ia le vaitafe. Na tamoe atu o ia i luga o le auvai ma tauvalaau atu ina ia lagona mai o ia e se isi. Na faailoa atu ia te ia

e aau atu i le isi itu, o lea na ia aveese ai lona pulupulu ma ona seevae ma oso loa i lalo i le vaitafe. Na toeitiiti lava ona laasia uma le vaitafe, ae ua vaivai lava o ia, ma o le taitai o le vaega na ia avatu o ia i le isi itu seia oo atu i lana solofanua. Na matuai fiafia lava Harry ina ua saogalemu o ia, ae e leai se isi auala e toe maua mai ai lona pulupulu ma ona seevae. O po uma lava e moomoo ai maimau pe ana iai pea lona pulupulu, ae o aso uma lava e moomoo maimau pe ana iai pea ona seevae.

Na savalia e Harry le iva selau maila e aunoa ma ni seevae. O lea na matuai tiga ai lava ona vae. O laau tuitui sa ola ane i tafatafa o la ala, ma ona o lona fia ai tele na ia aoina mai ai e fai ma meaai. O tala matuitui e tuia ai ona vae. E tase'i ese e Polly nei tala tuitui ma taufai fetagisi faatasi ai lava. E tagi Harry ona o le tiga o ona vae, ae tagi ia Polly ona o lona alofa ia Harry.

- Aisea na avea ai le filifiliga a Harry e sola ese mai le togalauapiga o se filifiliga valea?
- O a ni lagona mulimuli o Harry e tusa ma lana filifiliga?

Ina ua taunuu atu Harry i le Aai o Sate Leki, na ia maua ai le avanoa e alu atu ai i le aoga. Ina ua sefulutasi ona tausaga, na aveina o ia e se faiaoga i lana aoga ma aoao atu ia te ia ia mataitusi o le alafapeta. Na o le pau le tusi na ia Harry o le Tusi Paia, ma o lea na ia faitauina ai pea lava pea. Na ia suesue ma le filigā i le aoga ma avea o se tamaititi aoga sili ona lelei.

- O a filifiliga na faia e Harry? (Na ia filifili e aoao lana faitau, ma ia filifili e suesue i tusitusiga paia.)
- Faamata e poto pe valea nei filifiliga?

Ina ua tuputupu a'e ia Harry, na avea o ia o se tagata poto ma taua o le Ekalesia. E fiafia tele o ia e faitau ma e naunau foi o ia e faitau tusitusiga paia. Na ia tusia foi le tele o tusi e uiga i le Ekalesia. E toatele tagata ua latou faitauina ana tusi ma aoao atili ai e uiga i le Ekalesia. (Tagai i le *Church News*, 19 July 1980, pp. 8-9; ma Truman G. Madsen, *Defender of the Faith: The B. H. Roberts Story* [Salt Lake City: Bookcraft, 1980], pp. 19-21, 37-40, 56-57.)

Siata o le FMT

Faaali atu le siata o le FMT ma fai atu i tamaiti e faataitai mai i au upu nei: "O le a ou filifili mea tonu." Ia faamalamalama atu i tamaiti a tatou filifili mea tonu ua tatou faia foi faaiuga poto.

Aotelega

Gaioiga

Faaali atu faailoga o lo o tusia ai le upu "poto" ma le "valea" i luga o le fola poo luga o le laulau. Fai atu i tamaiti tou te fai faatasi upu o lo o i luga o faailoga taitasi. Ia faamanino atu o le faailoga "poto" e iai sona foliga fiafia aua o le poto e maua ai e i tatou le fiafia. Ia faamanino atu o le faailoga "valea" e iai sona foliga faanoanoa aua o le valea e maua ai e i tatou le lē fiafia.

Faaali atu le atigi pusa o lo o iai fasi pepa i totonu ma tofia uma tamaiti taitoatasi e auaua'i atu e filifili se pepa mai le atigi pusa. A o filifilia e tamaiti uma a latou pepa, ia faitauina e oe poo le tamaititi le gaioiga o lo o tusia ai luga. Ia filifili e le tamaititi pe poto pe valea le gaioiga ma tuu le pepa i luga tonu o le faailoga e talafeagai ai.

Ia uunaiina tamaiti latou te faatinoina ia gaioiga latou te iloa o ni filifiliga poto.

Iloiloga o le talanoaga

- O a ituaiga filifiliga e maua ai e i tatou le fiafia?
- O aoaoga a ai e tataua ona tatou mulimuli ai ina ia tatou popoto ma fiafia?

- Aisea e valea ai pe a le usitai ia lesu Keriso ma faia mea sese?

Molimau

Ia molimau atu i tamaiti o le a tatou fiafia pe a tatou faia filifiliga poto. Ia faaali atu lou talisapaiaina o lesu Keriso ma mea na ia aoaoina mai e fesoasoani ai i ai tatou ina ia tatou fiafia.

Ia uunaia tamaiti e fai se taumafaiga faapitoa i lenei vaiaso e mafaufau ai e uiga i a latou faaiuga ma taumafai e faia ni filifiliga poto.

Pese

Usu pe faitau faatasi ma tamaiti upu o le “Filifili le Ala Sao.”

Tofi se tamaititi e faia le tatalo faai. Fai atu i le tamaititi e tatalo ina ia popoto uma tamaiti taitoatasi o le vasega ma filifili mea tonu.

Gaoioiga e Faamauoaina Ai

Filifili mai i gaoioiga nei mea e talafeagai lelei i lau vasega. E mafai ona faaogaina i le taimi o le lesona po o le lesona faamanatu ma le aotelega. Mo nisi taiala faaopoopo, vaai le “Taimi o le Vasega” i le “Fesoasoani mo Faiaoga.”

1. Faaali atu le ata 2-7, O Le Tagata Poto, ma fai atu i tamaiti e faamatala atu ia te oe le uiga o le ata. Ia faamanatu atu i tamaiti le o atu o Makoi (Tagata Popoto) e su’e lesu ina ua mavae lona fanau mai (tagai i le Mataio 2: 1-12). Ia faamalamalama atu o nei tagata e le gata o ni alii e popoto tele ae sa latou saili atu foi e tapuai ia lesu Keriso. Na latou faia ni filifiliga poto e mulimuli ia lesu.

Atonu e te manao e faatinoina e tamaiti le tala i Makoi o lo o saili ia lesu.

2. Fai atu i tamaiti taitoatasi e faamatala mai ia te oe se filifiliga poto na ia faia talu ai nei lava (tuu atu ni fautuaga pe a talafeagai ai). Tusi tali a tamaiti taitoatasi i luga o se isi fasi pepa ma tusi e tamaiti o latou ata i luga o a latou pepa. Faamanatu atu i tamaiti ia iai ni foliga ataata i a latou ata aua o le faia o ni filifiliga poto e maua ai le fiafia.
3. Faaali atu lesona faatino nei (ia faataitai muamua lenei faatinoga i le fale a’o le’i faia i le vasega).

O mea e manaomia:

- a. Valu poo le sefulu ni poloka e fau ai ni fale se lua e tutusa lelei, e pei ona faaalia:

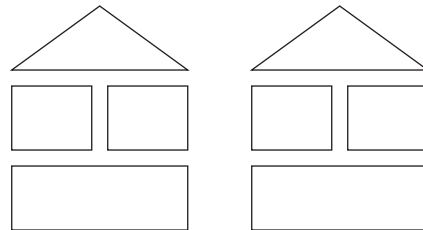

- e. Ni apa loloto se lua e tutusa lelei le lapopoa.
 - i. Se maa mafolafola lapoa e tuu i totonu o se tasi o apa.
 - o. Se faaputuga oneone e tuu i totonu o se tasi o apa.
 - u. Ni vai i totonu o se isi apa poo se sioti.

Sasaa oneone ma faagatasi i totonu o se tasi o apa. Tuu le maa mafolafola i totonu o le isi apa.

Faaali atu poloka ma faamalamalama atu o le a e faaogaina e fausia ai ni fale se lua. O le tasi fale o le a fausia i luga o le oneone ae o le isi o luga o le papa.

Atonu e te manao e fai atu i tamaiti e fesoasoani mai i le fausiaina o le fale i luga o le maa. E tatau ona tutusa lelei ma le fale na fauina i luga o le oneone.

A maea ona fauina fale, ia faia e tamaiti ia faafoliga e pei o lo o agi mai se matagi ma taia ai fale. Ua mamafa timuga ma ua agi mai foi ma le matagi.

- Tou te manatu o le a se mea e faia e le afa i nei fale e lua?

A maea ona tuuina mai e tamaiti o latou manatu, aua nei faia i ai sau faamatalaga. Ia faatutulu pe sasaa foi le vai i luga o le fale o lo o fauina i luga o le oneone seia oo ina tafia ese le oneone ma pa'u i lalo le fale. Ia faapena foi le tele o le vai e sasaa atu i luga o le fale na fauina i luga o le maa, ma tuu atu i tamaiti e maitauina e le pa'u le fale.

Fesoasoani i tamaiti e mafaufau o le fausiaina o le fale i luga o le oneone e valea, ae o le fausiaina o le fale i luga o le papa e poto.

Faitau leotele le vaega muamua o le Helamana 5: 12 (seia oo i le *faavae*). Ia faamanino atu o lenei mau o lo o faatusatusa ai lesu Keriso i le papa. Faamanatu atu i tamaiti o le mulimuli i aoaoga a lesu e pei lava o le fausiaina o se fale i luga o le papa. E atamai.

E Mafai Ona Ou Tausia Le Aso Sapati ia Paia

Faamoemoega

Ina ia faamalosiā le naunau o tamaiti taitoatasi e tausia le paia o le Aso Sapati.

Sauniuniga

1. Suesue ma le agaga tatalo le Esoto 20: 8-11 ma le Mataio 12: 10-13. Tagai foi i le *Aoaoga Faavae o le Talalelei* (31110 890), mataupu 24.
 2. Fai se kopi o le kalena o lo o i le faaiuga o le lesona. Ia vali lanu mumu le Aso Sapati. Atonu e te manao e faanumera aso e tusa ai ma le masina lenei.
 3. Ia saunia fasipepa e tusi ai upu nei:

“Ia manatua le Aso Sapati e te faapaiaina.”
 4. Fai se kopi mo gaioiga o le Aso Sapati (o lo o maua i le faaiuga o le lesona) mo tamaiti taitoatasi uma. Mo tamaiti laiti, ia tipi le pepa i le laina o lo o togitogi. Mo tamaiti matutua, ia aumai ni seleulu ina ia mafai ai e tamaiti ona tipi lua a latou pepa.
 5. Sauni e usu pe faitau upu o le “Aso Toonai” (*Tusipese a Tamaiti*, i. 196).
 6. O mea e manaomia:
 - a. Se Tusi Paia
 - e. Peni vali.
 - i. Se mea faapipii poo se isi mea e mafai ona faapipii faatasi ai pepa o gaioiga.
 - o. Ata 2-58, O Iesu o lo o Faamaloloina le Tagata Lima Pē.
 7. Fai ni sauniuniga e tatau ai mo gaioiga e faamauoa ai e te manao e faaaogaina.
-

Faalautelega Fautuaina o le Lesona

Tofi se tamaititi e faia le tatalo amata.

Afai na e uunaia tamaiti e faia se mea i le vaiaso, ia toe tuitatao nei pe na faia.

O Le Sapati o se Aso Faapitoa

Gaioiga e
faatosina mai ai

Faaali atu i tamaiti le kalena ma faamalamalama atu iai o lo o faaalua uma mai ai lava aso o le masina. Ia talanoaina otoo poo a mea e mafai ona faaoga iai ia kalena.

- O le a se mea e tulaga ese ai lenei kalena?
- O le a le aso lena e vali lanu mumu?
- Aisea e faapitoa ai lenei aso? (O le Aso Sapati.)

Faamatalaga
a le faiaoga

Ta’u atu i tamaiti talu mai lava le foafoaga o le lalolagi, e tasi le aso i le vaiaso ua tuueseina mo le aoaoga ma mafauauga e uiga i le Tama Faalelagi ma Iesu Keriso ma le faia o mea lelei mo isi. O lenei aso ua faaigoaina o le Sapati.

- O le a le aso o le vaiaso ua avea ma Aso Sapati?

Mau ma upu tusi Faitau leotele le Esoto 20: 8 ma faaali atu le fasipepa o loo tusia ai upu. Fesoasoani atu i tamaiti e faataitai faatasi mai le faitauina o le mau. Ta'u atu ia te i latou o se poloaiga lenei mea.

la faamalamalama atu o le tausiana o le paia o le Aso Sapati o lona uiga o lo tatou faia lea o mea e faamanatu mai ai ia te i tatou le Tama Faalelagi ma Iesu Keriso, e pei o le alu i le lotu, faitau tusitusiga paia, ma le faia o isi uiga faaaloalo.

E Mafai Ona Tatou Tausiana le Sapati ia Paia

Talanoaga la talanoaina ma tamaiti ituaiga gaoioiga e talafeagai mo le Sapati. Fesili atu i ai latou poo a mea ua latou faia i le asō e tusia ai le paia o le aso Sapati. Fesoasoani ina ia latou malamalama o le alu i le lotu, tatalo, pese, faia o se lauga i se sauniga, aoao e uiga ia Iesu, ma le 'ai i le faamanatuga o nisi ia o mea e mafai ona tatou tusia ai le paia o le aso Sapati.

la faamalamalama atu e le tatau ona tatou galulue i le Aso Sa, pe afai e tatau ai, ma e le tatau ona tatou faia ni mea e aveesea ai i tatou mai le mafaufau i le Tama Faalelagi ma Iesu Keriso.

Gaoioiga Faamatala atu nisi o gaoioiga e mafai e tamaiti ona auai. Fai atu i tamaiti e faaali mai foliga ataata pe afai o se gaoioiga e tatau ona tatou faia i le Sapati faapea ma foliga le fiafia pe afai o se gaoioiga e le tatau ona tatou faia i le Sapati. Faaoga faataitai nei poo nisi e talafeagai ma tamaiti o lau vasega.

- Alu i le lotu.
- Fufulu le fale.
- Asiasi i aiga.
- Alu e faatau.
- Alu i se tifaga.
- Faitau tusitusiga paia poo isi tusi lelei.
- Tatalo.
- Matamata poo le taaloga foi i se taaloga.
- Tusi ni tusi.
- Alu se savalivaliga.
- Taaalo i ni taaloga mai tusitusiga paia.
- Asiasi i se tagata ma'i.

Na Tausia e Iesu Keriso Le Paia o le Aso Sapati

Fai atu i tamaiti e le faigofie ona iloa pe o lea gaoioiga o se mea e tatau ona tatou faia i le Sapati. O le auala sili e iloa ai le mea e faia o le mulimuli lea i faataitai a Iesu Keriso.

Tala o tusitusiga paia Faaali atu le ata 2-58, O Iesu o lo o Faamaloloina le Tagata Lima Pē, ma faamatala atu le tala o lo o maua i le Mataio 12: 10-13.

la faamalamalama atu o faresaio o ni tagata e le fiafia ia Iesu Keriso ma mea na ia faia. Na latou taumafai e maileia o ia e ala lea i lona faia lea o ni faamatalaga e sese poo le tetee atu ai i le tulafono. Na latou fesili atu ia te ia pe sese le faamaloloina o se tasi i le aso Sapati. Na latou mananao ia tali mai o ia e sese.

Ta'u atu i tamaiti na faamanino atu e Iesu i le au Faresaio afai e iai se tasi o i latou e iai sana mamoe e pa'ū i le lua i le Sapati, latou te fesoasoani atu iai. Talu ai ona o tagata e taua tele atu nai lo le mamoe, o le fesoasoani atu i tagata o se mea lelei e faia i le Sapati. Faitau leotele le vaega lona lua o le Mataio 12: 12 (mai le *O Iea*).

la faamanatu atu i tamaiti afai o se gaoioiga na faia e Iesu, e pei o le fesoasoani poo le alofa i isi, o se mea lelei lea e faia i le aso Sapati.

O Le Tausia O Le Paia O Le Aso Sapati E Alu Ai Ni Sauniuniga

Talanoaga

la faamanino atu o le tausiana o le aso Sapati ia paia, e manaomia ai lo tatou faataunuuna o nisi mea a'o lumanai le Sapati ina ia tatou saunia ai.

- O a ni mea e manaomia ona faia e oe ma lou aiga ina ia outou saunia ai mo le Sapati? (O tali e aofia ai le faamamaina ma le aullina o lavalava e ofu i le lotu, faamama le fale, sauniaina o meaai e 'ai i le Sapati, ma le su'eina o tusitusiga paia ma isi mea e manaomia i le lotu.)
- O le a le taimi e tataua ona e faia ai nei mea?

Pese

Usu pe faitau upu o le "Aso Toonai." Fesoasoani i tamaiti e faatinoina taga o le pese e aunoa ma ni leo. (Afai o le Sapati e pa'ū i se isi aso e ese mai le Aso Sa i lo outou atunuu, ia suia upu *Aso Toonai*, *Aso Sa*, ma le *Aso Gafua* i aso e talafeagai ai.)

Faapitoa le Aso Toonai.
E sauni ai mo le Sapati;
E teu ai le fale ma isi galuega,
Ne'i o tatou soli le Aso Sa.
E sauni ai lavalava,
Ma mea uma e ao ina faia.
E 'oti ai ulu ma teu ai fanua,
Aua le aso o le Atua.

la uunaia tamaiti e sauni mo le vaiaso a sau ina ia latou saunia ai mo le tausiana o le aso Sapati ia paia.

Aotelega

Gaoioiga

la tuuina atu i tamaiti uma se kopi o le pepa o gaoioiga mo le Aso Sapati. Fesoasoani i tamaiti e faitau faatasi ma oe le ulutala o le pepa: "O La'u Tusi o le Aso Sapati." Fesoasoani i tamaiti e 'oti'oti itulau taitasi pe afai e te le'i faia.

Faitau fuaiupu nei o lo o faamatala mai ai gaoioiga e talafeagai ma le Sapati, ma fesoasoani i tamaiti e filifili le ata o lo o faaali mai ai lea gaoioiga.

- O le Sapati tatou te o atu ai i le lotu e faamamalu le Tama Faalelagi ma Iesu Keriso ma aoao e uiga ia te i la'ua.
- O le Aso Sapati o se aso lelei lea e suesue faatasi ai ma o tatou aiga le talalelei. E mafai ona tatou faitauina tusitusiga paia ma isi tusi lelei.
- O le Aso Sapati o se aso o le tatalo. Tatou te tatalo i le lotu, ma o tatou aiga, pe na o i tatou lava.
- E mafai ona tatou usuina viiga i le Aso Sapati ma faalogologo atu i musika lelei.
- E mafai ona tatou tusiaina tusi o talaaga o o tatou olaga ma tusi ni tusi poo ni ata mo o tatou aiga, uo, faifeautalai i le Aso Sapati.
- O le Aso Sapati o se aso lelei e asiasi atu ai i aiga ma i latou o lo o mama'i pe o nofotoatasi.

la tuuina atu i tamaiti peni vali ma latou valiina loa ia ata. Fai atu iai e tusi i le itulau o lo o avanoa se ata o se mea o le a latou faia e tausia ai le paia o le aso Sapati.

Fesoasoani i tamaiti e faapipii faatasi itulau o a latou tusi.

Molimau

la tuuina atu lau molimau e uiga i le taua o le tausiana o le paia o le aso Sapati. Atonu e te manao e faamatala atu nisi o mea e te manao e faia i le Sapati ma ta'u atu poo a ou lagona pe a e faia na mea. la faamamafa atu o le Sapati e tataua ona avea o se aso fiafia pe a tatou manatunatu ma aoao e uiga i le Tama Faalelagi ma lesu Keriso.

la uunaia tamaiti e faaali atu a latou tusi i o latou aiga ma fetufaai atu iai mea na latou aoaoina i le asō. la fautuaina tamaiti e teuina a latou tusi i se mea e mafai ona faamanatu atu ai pea ia te i latou e tausia le paia o le Aso Sapati.

Tofi se tamaititi e faia le tatalo faai. la fautuaina le tamaititi o le a tatalo e ole atu i le Tama Faalelagi ina ia fesoasoani mai i tagata taitoatasi o le vasega ia tausia le paia o le Aso Sapati.

Gaoioiga e Faamauoaina Ai

Filifili mai i gaoioiga nei mea e talafeagai lelei mo tamaiti i lau vasega. E mafai ona faaaogaina i le taimi o le lesona po o le lesona faamanatu ma le aotelega. Mo nisi taitala faapoopo, vaai le “Taimi o le Vasega” i le “Fesoasoani mo Faiaoga.”

1. Usu pe faitau upu o le fuaiupu muamua o le “Pe A Ou Alu I Le Lotu” (*Tusipese a Tamaiti*, i. 157). la fai atu i tamaiti e tūtū i luga ma fai taga e pei ona faaalua atu i lalo a o latou pepese:

Pe a ou alu i le lotu (*tuu lima i luga o le ulu ma 'ata'ata*).

Ou te fiafia

E malie pese e ta i le okeni ma ou ava ai (*faa'ofu'ofu lima i tua o taliga*)

Ou te la'a ma le filemu i lo'u nofoaga (*savali i tama'i vae ma tuu le limatusi i laugutu*).

O'u faiaoga e, o mai (*faatalofa ma le filemu ma le tagata o lo o oulua sosoo*)

Matou te auai (*nofo i lalo i le nofoa*).

2. Tusi se ata o mata e lua, taliga e lua, le gutu, ma lima e lua i luga o le laupapa. Fai atu i tamaiti e ta'u mai poo a mea e mafai ona fai e nei vaega o o latou tino e tausia ai le paia o le Aso Sapati.

Faataitaiga:

Mata—faitau ai tusitusiga paia, vaai ai i tagata o lo o lauga ma faiaoga i le lotu.

Taliga—faalogologo ai i musika lelei poo tala, faalogo ai i lesona a le Peraimeri.

Gutu—usu ai viiga poo pese a le Peraimeri, e tautala atu ai i upu lelei i tagata o le aiga ma uo .

Lima—tusi ai se ata mo tagata o le aiga o lo o mamao le mea e nonofo ai, tusi ai le tusi o talaaga o le olaga.

3. Fesoasoani i tamaiti e tauloto le Esoto 20: 8; “Ia manatua le Aso Sapati e te faapaiaina.”
4. Usu pe faitau upu o le “Manatua le Aso Sapati” (*Tusipese a Tamaiti*, i. 155).

Manatua le aso Sapati,

la tausia pea lona paia.

Ua faamanuiaina e le Alii,

Ina ia tatou tapuai ai ia te ia.

O le Aso Sapati o se Aso Paia

Aso Sa Aso Gafua Aso Lua Aso Lulu Aso Tofi Aso Faraile Aso Toonai

O Lau Tusi o le Aso Sapati

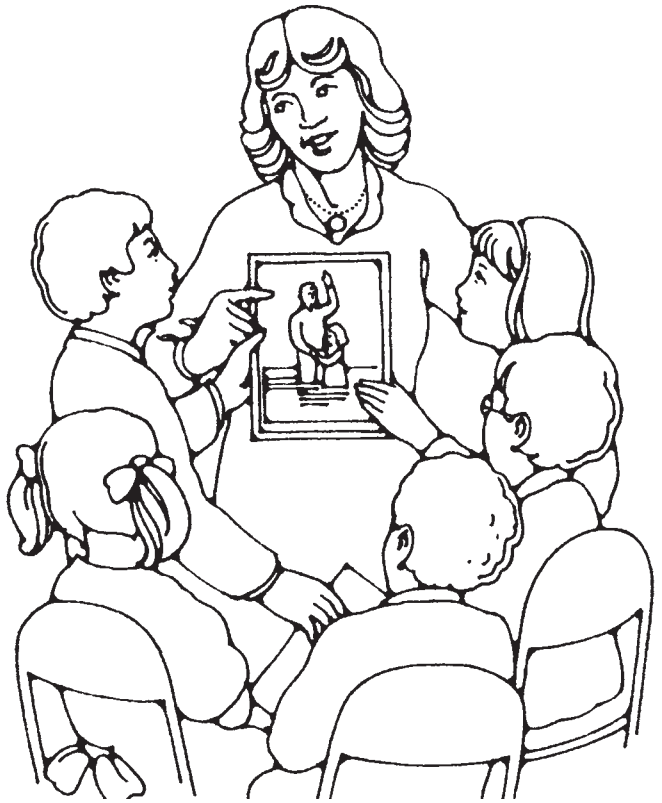

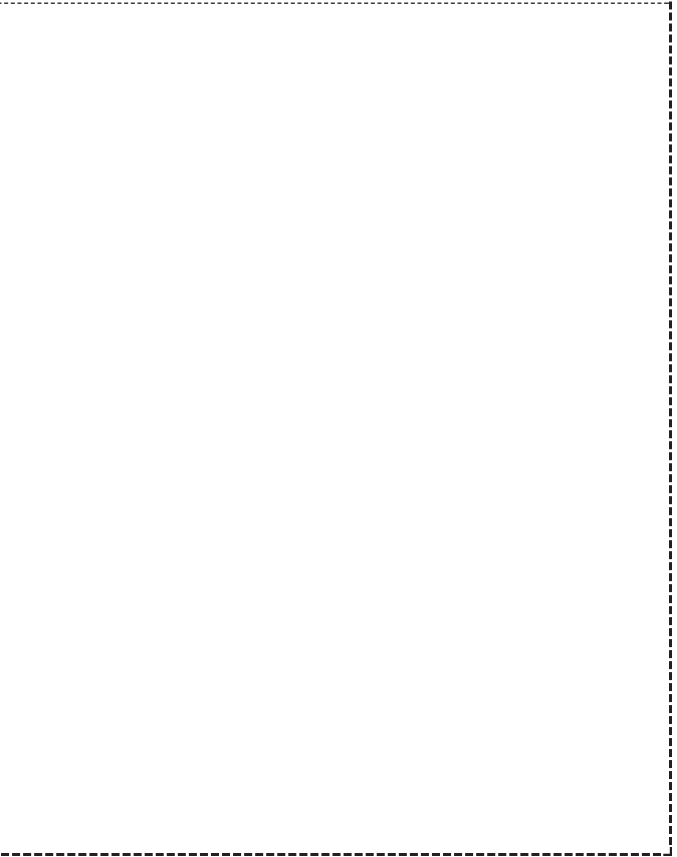
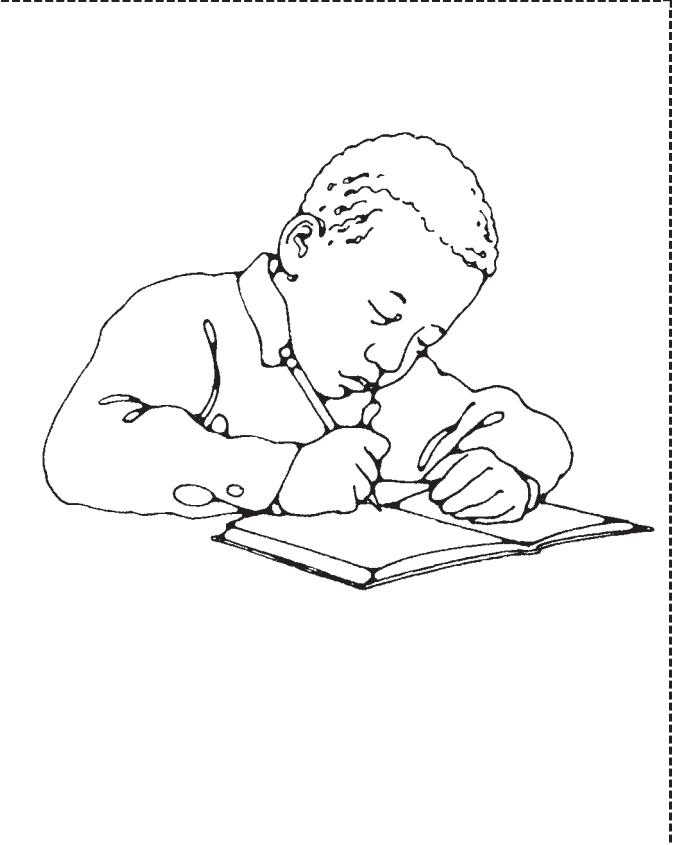

O Le A ou Manatuaina Iesu Keriso I Le taimi O Le Faamanatuga

Lesona
38

Faamoemoega

Ina ia musuia tamaiti taitoatasi ia manatuaina Iesu Keriso i le taimi o le faamanatuga.

Sauniuniga

1. Suesue ma le agaga tatalo le Luka 22: 7-20 ma le Mataupu Faavae ma Feagaiga 20: 75-79. Tagai foi i *Aooga Faavae o le Talalelei* (31110 890), mataupu e 23.
2. Ia saunia e fesoaosani atu i tamaiti e usu se pese se tasi pe lua e uiga ia Iesu Keriso, e pei o le "Ou Te Mafaufau I Le Tala Anamua" (*Tusipese a Tamaiti*, i. 56) ma le "E Alofa Iesu I Tamaiti" (*Tusipese a Tamaiti*, i. 61). O lo o i ai upu o nei pese ma isi e uiga ia Iesu i tua o le tusi lesona.
3. Ia saunia e faamatala atu se tala e te fiafia lava iai e uiga ia Iesu Keriso, e faaoga ai se ata pe afai e maua.
4. O mea e manaomia:
 - a. O se Tusi Paia ma se Mataupu Faavae ma Feagaiga.
 - e. Ni fata faamanatuga mo le areto ma le vai.
 - i. Ata 2-29, Tufaina o le Faamanatuga (62021); ata 2-54, O Le Talisuaga Mulimuli (Taga Ata o le Talalelei 225; 62174); ata 2-59, O le *Faatusa o Keriso*.
5. Fai ni sauniuniga e tatau ai mo gaoioiga e faamauoa ai e te manao e faaaogaina.

Faalautelega Fautuaina o le Lesona

Tofi se tamaititi e faia le tatalo amata.

Afai na e uunaia tamaiti e faia se mea i le vaiaso, ia toe tulitatao nei pe na faia.

Na Tuuina Mai E Iesu Keriso Ia Te I Tatou Le Faamanatuga

Gaoioiga e
faatosina mai ai

Faali atu i tamaiti ia fata faamanatuga.

- O a mea e faaoga i ai nei mea?

Ia tuuina atu i tamaiti e ta'u mai ni mea latou te iloa e uiga i fata faamanatuga ma le faamanatuga. Ta'u atu iai o le lesona i le aso e faatatau i le faamanatuga.

Tala mai tusitusiga
paia ma le talanoaga

Faali atu le ata 2-54, O Le Talisuaga Mulimuli. Afai e iloa e tamaiti, fesili atu iai e faamatala mai poo le a le uiga o le mea o lo o tupu i le ata. Afai latou te le iloina le ata, faamatala atu iai o le ata leni o Iesu Keriso ma ana Aposetolo. Fai atu i tamaiti e faasino poo fea Iesu.

Faamatala atu le tala o le Talisuaga Mulimuli, e pei ona maua i le Luka 22: 7-20.

Ia faamalamalama atu na faamanatuina e Iesu Keriso ma lana Au Aposetolo se aso paia faapitoa i luitaia e ta'ua o le tausamaaga o le Paseka. Na silafia e Iesu Keriso o le talisuaga leni o le a avea ma taumafataga mulimuli a ia ma ana Aposetolo. Ta'u atu i tamaiti e masani lava ona faaigoa leni taumafataga o le Talisuaga Mulimuli.

la faamalamalama atu e alofa tele lesu i ana Aposetolo. Na ia filifilia nei alii e taitaia tagata o lana ekalesia pe a mavae o ia. Na ia aoaoina i latou i le tele o mea ma lona finagalo ina ia latou manatuaina o ia ma ana aoaoga.

- Aisea na taua ai i le Au Aposetolo le manatua o lesu?
- O le a le mea na tuuina atu e lesu i le Au Aposetolo e fesoasoani ai ia te i latou e manatua ai o ia?

Faitau leotele le Luka 22: 19. Ia faamanino atu o lo o ta'u mai i lenei mau le tofitofiina e le Faaola o le areto i ni vaega laiti, faamanuia, ma tuuina atu i le Au Aposetolo e aai ai. Na ia ta'uina atu i ai latou o le areto lenei e fai ma faamanatu ia te i latou o lona tino ma ia latou manatua ai o ia pe a latou aai.

Fai atu i tamaiti ina ua uma ona tofu le Au Aposetolo ma si fasi areto, ona faamanuia lea e lesu o le vai na fai mai i fua o le vine ma tuuina atu i le Au Aposetolo. Na ia ta'uina atu ia te i latou o le vai lenei e fai ma faamanatu i lona toto. Afai latou te inu ai, e tatau ona latou manatua na maliu lesu ina ia mafai ona latou toe ola faatasi ma le Tama Faalelagi pe a mavae le oti.

la faamalamalama atu na silafia lelei e lesu afai o le a manatuaina o ia ma ana aoaoga e le Au Aposetolo, o le a fesoasani tele i ai latou e filifili mea tonu.

- O le a le tatou ta'u i le areto ma le vai na tuuina atu e lesu i lana Au Aposetolo i le Talisuaga Mulimuli? (O le faamanatuga.)
- Aisea na tuuina atu ai e lesu i lana Au Aposetolo le faamanatuga?

Tatou Te Tagofia Le Faamanatuga Ina Ia Manatua Ai Iesu Keriso

Talanoaga

Faaali atu le ata 2-29, Tufaina o le Faamanatuga, ma faamanatu atu i tamaiti tatou te tagofia le faamanatuga e pei lava ona faia e lesu ma ana Aposetolo. (Atonu e te manao e faamalamalama atu tatou te faaogaina le vai nai lo le meainu na tuuina atu e lesu i ana Aposetolo.)

- O a taimi tatou te tagofia ai le faamanatuga?

la faamanino atu o le sauniga lea tatou te tagofia ai le faamanatuga ua ta'ua o le sauniga faamanatuga aua o le faamanatuga o le vaega aupito taua lea o lona sauniga.

- Aisea tatou te tagofia ai le faamanatuga?
- E faapefea ona fesoasoani le faamanatuga i ai tatou ina ia manatua e filifili mea tonu?

Mau

la faamanatu atu i tamaiti a'o le'i tufaina le faamanatuga, e iai tatalo faapitoa e faia muamua. O tatalo o lo o ta'u atu ai i le Tama Faalelagi nisi o mea ua tatou folafola atu e fai. Fai atu i tamaiti e faalogologo lelei a'o e faitauina atu le tatalo o le areto, ina ia latou iloina ai folafolaga tatou te faia atu i le Tama Faalelagi pe a tatou tagofia le faamanatuga.

Faitau leotele le Mataupu Faavae ma Feagaiga 20: 77, ia faamamafa atu laina nei "ina ia latou taumamafa i le faamanatuina o le tino o lou Alo, ma molimau atu ia te oe" ma "manatua pea o ia ma tausii i ana poloaiga ua ia tuuina mai ia te i latou."

Ta'u atu i tamaiti o le "molimau atu ia te oe" o lona uiga ua tatou faia se folafolaga i le Tama Faalelagi.

- O a mea e lua ua tatou folafola atu e faia?

la faamalamalama atu o taimi uma lava tatou te tagofia ai le faamanatuga ua tatou folafola atu o le a tatou manatuaina ma tausii ana poloaiga.

E Mafai Ona Tatou Mafaufau I Le Alofa O Iesu Keriso Mo I Tatou I Le Taimi O Le Faamanatuga

Faamatalaga
a le faiaoga

Faaali atu le ata 2-59, O Le *Faatusa o Keriso*. Ia faamalamalama atu o lo o faaali mai i le ata le faatagata o Iesu Keriso. I le itu i tua o lo o iai ni ata vali o paneta ma fetu. Ia tuuina atu i tamaiti e talanoaina le ata mo sina taimi.

Ia faamalamalama atu i le taimi o le faamanatuga e tataua ona tatou mafaufau e uiga i le Faaola ma lona alofa mo i tatou. E mafai ona tatou manatuaina ata o Iesu ua tatou vaai iai, e pei o lea na faatoa vaai nei iai, ma e mafai foi ona tatou mafaufau e uiga i tala ia Iesu.

Tala

Faamatala atu se tasi o tala e te fiafia iai e uiga ia Iesu, e faaaoga ai se ata pe afai e maua. Ia faamalamalama atu pe o faapefea ona faaalua mai i le ata le alofa o Iesu mo tagata.

Faatinoga
a le tamaititi

Ia faamatalaina e tamaiti taitoatasi se tala e uiga ia Iesu Keriso poo le faamatala o soo se mea lava na te manatuaina e uiga ia Iesu. Ao faamatalaina e tamaiti, ia faamamafa atu pe o faapefea ona faaalua le alofa o Iesu mo i tatou i tala poo mea e manatuaina e tamaiti e uiga ia Iesu.

Ia tuu atu le faamalo i tamaiti mo lo latou manatuaina o tala e uiga ia Iesu. Ta'u atu iai e tele tala e mafai ona tatou mafaufau iai i le taimi o le faamanatuga. A tatou mafaufau e uiga ia Iesu i le taimi o le faamanatuga ma le tele o lona alofa mo i tatou, o le a tatou manatuaina o ia.

Pese

Ia faamalamalama atu tatou te iloa foi le tele o pese e uiga ia Iesu Keriso. E ui ina tatou te le pepese leotetele ao tufaina atu le faamanatuga, ae e mafai ona tatou mafaufau i upu o pese e fesoasoani ai ia i tatou e manatuaina Iesu.

Usu faatasi ma tamaiti se pese masani se tasi poo se lua e uiga ia Iesu, e pei o le "Ou Te Mafaufau I Le Tala Anamua" ma le "E alofa Iesu I Tamaiti."

O Le Faaaloalo I Le Taimi O Le Faamanatuga e Fesoasoani I Ai Tatou E Manatua ai Iesu Keriso

Talanoaga

Ia faamalamalama atu afai tatou te faaaloalo i le taimi o le faamanatuga, e faigofie lava ona tatou mafaufau e uiga ia Iesu.

- E mafai faapefea ona tatou faaaloalo i le taimi o le faamanatuga?

Ia mautinoa ia ta'u mai manatu nei:

- Faalogo atu i tatalo o le faamanatuga ma faa-amene pe a oo i le faaiuga.
- Aua le faalavelave i o tatou matua poo isi tagata. E manaomia foi ona latou mafaufau e uiga ia Iesu.
- Aveese penitala, tusi, poo isi mea a'o le'i faia le faamanatuga.
- Ia filemu ma nonofo lelei i o outou nofoa.
- Ia mafaufau e uiga ia Iesu e ala lea i lou manatuaina o tala ma pese e faatatau ia te ia, o lona alofa mo i tatou, ma mea na ia aoao mai.
- Ia tago atu i le areto ma le vai o lo o sili ona latalata mai ia i tatou.
- Toe tuu le ipu faamanatuga i totonu e aunoa ma le taaalo ai.

Gaoioiga

Fai atu i tamaiti e faafofoga o lo o latou nonofo i totonu o le sauniga faamanatuga ma ua oo i le taimi o le faamanatuga. Fai atu i ai latou e faaali mai tali i fesili nei e aunoa ma le tautatala:

- O le a se mea e mafai ona e faia i lou gutu e faaali mai ai o lo o e mafaufau e uiga ia Iesu?
- O le a se mea e mafai ona e faia i lou ulu e faaali mai ai o lo o e faaaloalo?
- O le a se mea e mafai ona e faia i ou lima e faaali mai ai o lo o e mafaufau e uiga ia Iesu?
- O le a se mea e mafai ona e faia i ou vae e faaali ai o lo o e faaaloalo?

Ia faanonono filemu tamaiti mo se minute poo le sili atu ma mafaufau e uiga ia Iesu Keriso, e pei lava ona latou faia a'o tufaina atu le faamanatuga. Ona tuuina atu lea latou te fetuفاai mai mea na latou mafaufau iai e uiga ia Iesu.

Aotelega

Gaoioiga

Fai atu i tamaiti e faalogologo lelei a'o e faitauina atu faamatalaga nei e faatatau i mea e mafai ona latou faia poo le mafaufau foi iai i le taimi o le faamanatuga. Ta'u atu i tamaiti afai o se faamatalaga e ta'u mai ai se mea e tatau ona latou faia pe mafaufau foi iai i le taimi o le faamanatuga, e tatau ona latou tutu i luga. Afai o se faamatalaga e ta'u mai ai se mea e le tatau ona latou faia i le taimi o le faamanatuga, e tatau ona latou nonofo i lalo.

Faaaoga faamatalaga nei poo le fai foi o ni a oe lava faamatalaga:

- Ia manatua e alolofa le Tama Faalelagi ma Iesu Keriso i ai tatou.
- Ia mafaufau e uiga i lou alu atu i fafo e te taalo.
- Ia mafaufau i le faamaloloina e Iesu o tagata mama'i.
- Musumusumu ma talanoa atu i le tagata lua te tuaoi.
- Feminoia'i solo i lou nofoa.
- Ia mafaufau e uiga i le pese o le faamanatuga poo isi pese e uiga ia Iesu.
- Fai se tatalo i le Tama Faalelagi.
- Tusitusi ata ma taalo i meataalo.
- Ia manatua tala e uiga ia Iesu.

Molimau

Ia tuuina atu lau molimau ia Iesu Keriso. Ta'u atu i tamaiti ou lagona e uiga i lou tagofia o le faamanatuga.

Ia uunaia tamaiti e manatua Iesu Keriso ma ia faaaloalo i le taimi o le faamanatuga.

Tofi se tamaititi e faia le tatalo faaiu.

Gaoioiga e Faamauoaina Ai

Filifili mai i gaoioiga nei mea e talafeagai lelei mo tamaiti i lau vasega. E mafai ona faaaogaina i le taimi o le lesona po o le lesona faamanatu ma le aotelega. Mo nisi taiala faaopoopo, vaai le "Taimi o le Vasega" i le "Fesoasoani mo Faiaoga."

1. Usu pe faitau upu o le "Ia Mafaufau Ia Iesu" (*Tusipese a Tamaiti*, i. 71).

E le faigata ona ou filemu,
 Mafaufau i lou Alii o Iesu,
 Na faasatauro o ia mo au nei;
 Ma mea uma na ia mafatia ai.
 E ui ina laititi o au nei,
 Ou te manatua pea Iesu lelei.

E le faigata ona ou filemu,
 Ma faalogologo i tala ia Iesu,
 I mea sa femaliuai ai;
 Ma tamaiti sa ia faamanuia.
 E ui ina laititi o au nei,
 Ou te manatua pea Iesu lelei.

2. Faatasi ai ma le faatagaga a le peresitene a le Peraimeri, fesili atu i le epikopo (poo le peresitene o le paranesi) e fuafua se alii ositaulaga poo se tiakono e asiasi mai i le vasega ma faamatala ootoo mai ona tiute e tusa ai ma le faamanatuga.
3. Fai ni kopi o le ata o tamaiti o lo o nonofo ma le faaaloalo (o lo o maua i tua o le tusi lesona), ona valivali lea, ma 'oti'oti i ni vaega se lima o se paso. Ia tusi lolomi i tua o vaega taitasi ia fesili nei:

- O le a le mea pito i sili ona taua tatou te faia i le faamanatuga?
- O le a le mea e fai e le ositaulaga pe a oo i le taimi o le faamanatuga?
- O le a le mea e faia e tiakono i le faamanatuga?
- E faapefea ona tatou nonofo i le taimi o le faamanatuga?
- O a mea e tatau ona tatou mafaufau iai i le taimi o le faamanatuga?

Folafola solo le paso i luga o le fola poo luga o le laulau. Ia filifilia e se tamaititi se vaega o le paso. Fai atu i tamaiti le fesili o loo i tua o le vaega o le paso ma fesoasoani i ai latou e taliina. A taliina uma loa fesili, ia fesoasoani loa i tamaiti i le tuufaatasiga o le paso.

4. Fesoasoani i tamaiti e fai le fuaiupu lenei:

O le Faamanatuga

O le a piilima o'u lima, O le a punou lo'u ulu,
 Ma filemu, filemu pea;
 A'o faamanuiaina le faamanatuga,
 O le a ou manatua o Ia.
 (DeVota M. Peterson)

Toe fai faatele le fuaiupu ina ia fesoasoani ai i tamaiti e taulotoina.

Atonu e te manao e fai atu fuaiupu nei a'o le'i toe faia le fuaiupu:

- O a mea tatou te faapiilimaina?
- O a mea tatou te faapunouina?
- I le taimi o le faamanatuga e tatau ea ona tatou filemu pe pisa?
- O ai e tatau ona tatou mafaufau iai i le taimi o le faamanatuga?

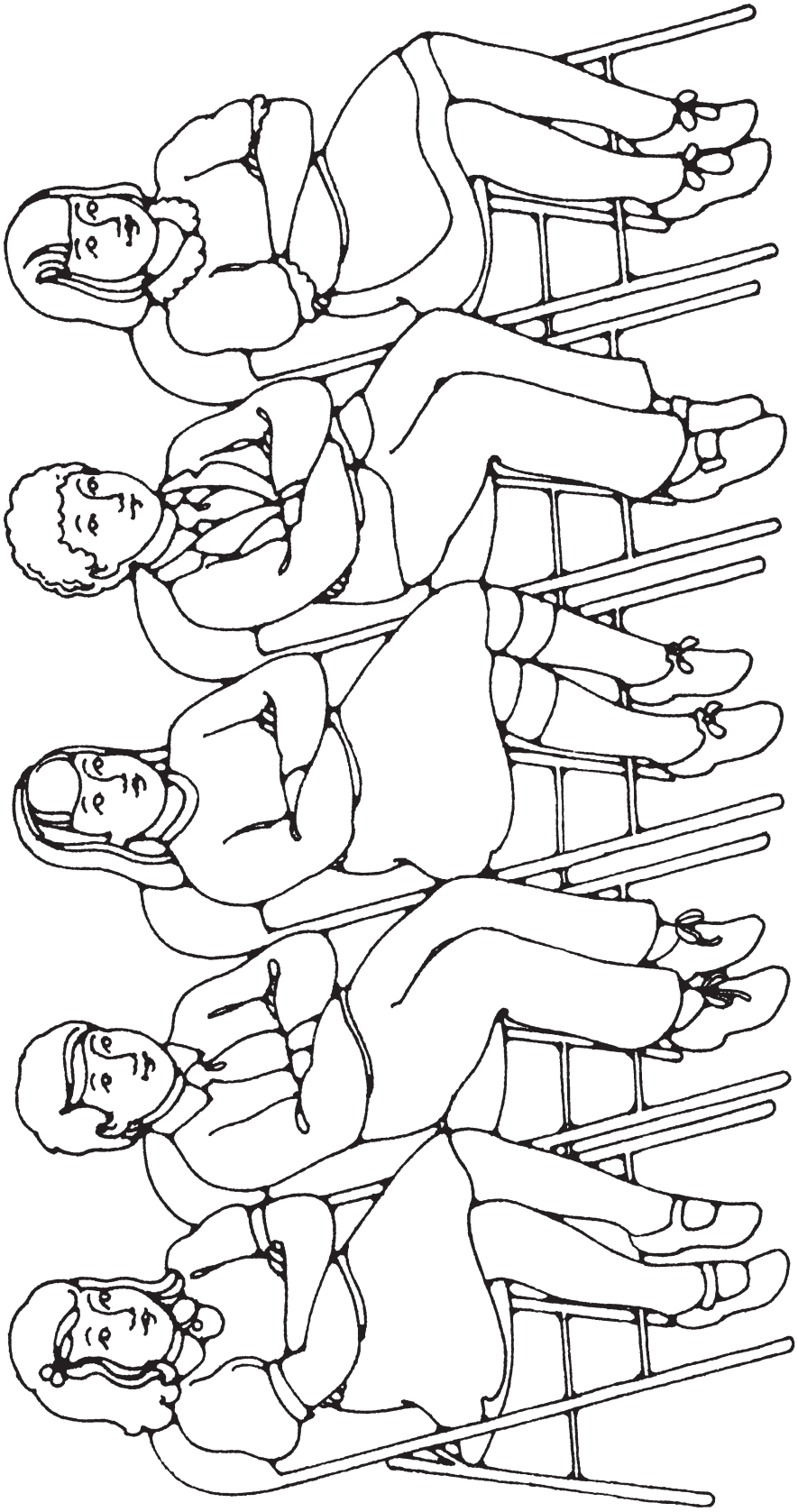

E Mafai Ona Ou Mulimuli ia Iesu Keriso i le Auauna Atu i Isi

Lesona
39

Faamoemoega Ina ia faamalosi le naunautai o tamaiti taitasi ina ia mulimuli ia Iesu Keriso e ala i le auauna atu i isi.

Sauniuniga

1. Suesue ma le agaga tatalo le loane 13:1–17 ma le Mataupu Faavae o le Faatuatua 1:13. Tagai foi i le *Aoaga Faavae o le Talalelei* (31110), mataupu 28.
2. Sauni e usu pe faitau upu o fuaiupu e tolu o le “Foai O A Si Auvai Lea” (*Tusipese a Tamaiti, i. 236*) ma le fuaiupu e fa o le “Le Alofa o Iou Faaola” (*Tusipese a Tamaiti, i.74*). O lo o i ai upu o nei pese i tua o le tusi lesona.
3. Sauni e faamatala atu se taimi na faamanuiaina ai oe ona ua e auauna atu i se tasi.
4. O mea e manaomia:
 - a. O se Tusi Paia
 - e. Pepa ma penitala po o penivali mo tamaiti taitasi.
 - i. Ata 2–60, O lo o mulumulu e Iesu aao o le Au Apsetolo.
5. Fai ni sauniuniga e tatau ai mo ni gaoioiga e faamauoa ai e te manao e faaogaina.

**Faalautelega
Fautuaina
o le Lesona**

Tofi se tamaititi e faia le tatalo amata.

Afai na e uunaia tamaiti e faia se mea i le vaiaso, ia toe tulitatao nei pe na fai.

Ua Finagalo Iesu Keriso Ina Ia Tatou Auauna Atu I Isi

Gaoioiga e faatosina mai ai A o e amataina le lesona, ia faatoulu ma le “lē mafaufau i ai”, ni penivali, pepa, po o nisi foi mea i luga o le fola o le potuaoga. Faatali mo sina taimi a o le i toe pikiina i luga nei mea ina ia maua le avanoa e tamaiti e fesoasoani ai ia te oe. (Afai e leai se tamaititi e fia fesoasoani, ona e tofia lea o nisi e fesoasoani.)

Faafetai i tamaiti mo le fesoasoani ma faamalo i ai mo le avanoa e auauna ai. Faamatala atu o lo tatou fesoasoani atu i isi e aunoa ma le maua o se mea, ua taua lena o le auauna atu. Ia outou toe fai faatasi ma tamaiti le upu *auauna atu*.

Pese Usu pe fai faatasi ma tamaiti upu o fuaiupu uma e tolu o le “Foai O A Si Auvai Lea”
Faamanino atu o loo faapea mai le fuaiupu mulimuli e tatau ona tatou foai atu e pei ona foai mai e Iesu. Faamatala atu i tamaiti a o i ai Iesu i le lalolagi, sa auauna soo atu o ia i tagata.

Tala Mai Fautusiga Paia Faaali atu le ata 2–60, o lo o mulumulu e Iesu vae o le Au Aposetolo, faamatala le tala o lo o i le loane 13:1–17. Faamanatu i tamaiti sa valaauina e Iesu le au Aposetolo o loo faaalii i le ata e fesoasoani e taitai lana ekalesia.

Faamanatu i tamaiti mea na latou aoao i le lesona ua mavae e uiga i le Paseka Mulimuli. Faamatala atu ina ua uma ona aoao e Iesu ona soo e uiga i le faamanatuga, ona ia aoao lea o i latou i le taua o le auauna atu i isi.

Faamatala atu e le o se mea e le masani ai i tagata ona mulumuluina o latou vae, ona o le toatele o tagata e faaoga seevae tosotoso o lea e matua pefua ma palapala ai o latou vae. E masani ai lava ona fai e auauna le galuega lenei. Faamatala atu e le i manao Peteru e mulumulu e lesu ona vae ona sa ia manatu ua le sao mo lesu ona avea ma se auauna.

Tau i tamaiti sa faamalamalama e lesu i Aposetolo e ui lava o ia o le Faaola, e auauna pea o ia ia te i latou. Na ia finagalo ia latou malamalama e ao ona latou auauna o le tasi i le isi. Faitau leotele le loane 13:15 ma faamatala atu e finagalo lesu tatou te mulimuli i ana faataitaiga ma auauna atu mo isi.

Talanoaga

- Aisea na mulumulu ai e lesu vae o le Au Aposetolo?
- O le a le mea e finagalo lesu i le Au Aposetolo latou te faia?
- O le a le mea e finagalo lesu tatou te faia?

Faamatala atu ua finagalo lesu Keriso ina ia tatou auauna atu i soo se taimi e mafai ai, tusa lava pe le fesiligia la tatou fesoasoani po o le le maua foi o se tau mo la tatou fesoasoaniga. Faamanino atu a o tatou auauna atu mo isi tagata, ua tatou mulimuli ia lesu.

E Tele Auala E Mafai Ai Ona Tatou Auauna Atu Mo Isi

Tala

Fai i tamaiti e faalogologo a o e faamatala atu i au lava upu le tala lenei i se tama talavou sa ia mafaufau i se auala e auauna ai i lona aiga.

“Sa matua pogisa lava ma ua faigata ai i le alii e fitu ona tausaga, a o fiamoe pea o ia, ona maua le ala e alu i le pa o manu. Sa ia fuafuaina i ni aso lona ala ae mai lona moega, fai ona ofu, tolotolo lemu i lalo o le fasitepu, aveane le pakete e tatau ai susu mai le fata, ma tuua le fale e aunoa ma le faalavelave i e o lo o momoe.

“. . . Na vaai muamua Iosefa o tatau e lona tuafafine o Maria suasusu o povi i le tele o taimi. Na ia iloa e le faigofie e faapei ona sa ia mafaufau i ai. E le i umi ae tiga ona tamatamailima ma ona tapulima. Na tele taimi na tuu ai le galuega ae malolo ona lima.

“Sa alu tele le manatu o le alii i le tatauina o suasusu ua galo ai ia te ia le umi na ia galue ai, ma sa ofo ina ua ia iloa ua sau le ao. . . . ina ua ia tuua le pa povi ae agai atu i le fale. A o ulufale atu o ia i le umukuka, sa tepa ae lona tina mai i le ogaumu ao saunia e ia le aiga o le taeao, ma fesili atu, ‘Iosefa, o a au mea sa fai i le taeao po?’

Sa ia faaali atu le pakete ua tumu i le susu e avea ma ana tali, ma sa ia lagona le mafanafana o le agaga fiafia o lona tina. ‘Ona o lea foliga mai ua e tama matua, o le tatauina o le suasusu i taeao uma o le a avea ma au galuega.’ Sa ia fesili atu, ‘Aisea ua e naunau ai e tatau suasusu o le povi?’

“Sa tilotilo atu Iosefa i lona tina ma tali atu. ‘Sa ou manao ou te fesoasoani ao i ai tama i lana misiona. Ma vaai foi oe e tele isi feau a Maria e fai, na ou faapea afai ou te tatauina suasusu i le taeao, o le a le popole i ai o ia i lona mea!’

“. . . Sa fusi o ia e lona tina ma faapea atu “O le a fiafia lou tama pe a ou tusi ma tau atu o lo o i ai se alii lelei o lo o tatauina suasusu o povi ao toesea o ia” (Luale C Reading, “The Morning Clove” *Childrens Friend* April 1970, itulau 23).

Tau i tamaiti o le igoa o le alii talavou lea o Iosefa Filisita Samita, o le sa avea ma peresitene lona sefulu o le Ekalesia ina ua matua o ia.

- Sa faapefea ona auauna atu Iosefa Filisita Samita?

• O ai sa ia auauna atu i ai?

Sauniga o le Faatuatua Tau i tamaiti o le Sauniga e Sefulutolu o le Faatuatua o lo o faapea mai, Matou te talitonu i le auauna atu i isi. Faatutu i luga tamaiti ma fesoasoani i ai e fai, “Matou te talitonu . . . ma le faia o mea lelei i tagata uma.” (Atonu e manaomia le faamalamalama o *tagata uma* o lona uiga o tagata taitoatasi uma lava.)

Gaoioiga Fai i tamaiti e tutu i luga po o ai e fia avea ma soo o Iesu Keriso. Faamanatu i tamaiti e finagalo Iesu i ona soo uma e auauna atu mo isi.

• E faapefea ona tatou auauna atu i isi?

A uma ona tau mai e le tamaitiiti se auala e auauna atu ai i isi ona nofo lea i lalo. Afai e faigata i se tamaitiiti ona mafaufau i se auala e auauna atu ai, ona faaoga lea o manatu nei po o nisi foi manatu e talafeagai ma lau vasega.

- Faamatala pe faitau se tala i se tagata laititi
- Tusi se ata mo ou matua po o matua o matua
- Teu ia meataalo sa faaoga e lou uso
- Sauni le laulau mo le meaai e aunoa ma le faatonuga

Tatou Te Fiafia Pe A Auauna Atu

Talanoaga • O ai e fiafia pe a tatou auauna atu? (E mafai ona aofia ai i tali i latou o lo o tatou auauna atu i ai, tatou lava, Tama Faalelagi, ma Iesu Keriso).

Faamamafa atu a o tatou auauna atu mo isi, e le gata ina fiafia i latou o lo o fesoasoani i ai, ae o lo o tatou maua foi le fiafia.

• Aisea e te maua ai le fiafia e auauna mo isi?

Pese Usu pe fai faatasi ma tamaiti upu o le fuaiupu e fa o le pese “Le Alofa o lou Faaola” (Afai e leiloa e tamaiti le fuaiupu e fa, e mafai ona e usuina le fuaiupu ona usu faatasi lea ma tamaiti le tali.

Aotelega

Gaoioiga Tusiata Fesoasoani i tamaiti e mafaufau i gaoioiga auauna atu faigofie latou te faia i lena aso, po o le lotu po o le aiga. Tufa atu pepa, penivali po o penitala ma ia tusia mai e tamaiti ni ata o ni gaoioiga o le auauna atu o le a latou faia i lea aso. Ia faaali ma faamatala e tamaiti a latou ata.

Molimau Tau i tamaiti se taimi na faamanuiaina ai oe ina ua e auauna atu i se isi tagata. Molimau atu o le fiafia moni e maua mai le auauna atu mo isi.

Faamalosia atu i tamaiti e vaavaai ni auala latou te auauna atu ai mo isi i lenei vaiaso. E mafai ona fesili atu i tamaiti e faamatala i le vasega i se taimi o muamua o latou lagona e uiga i le auauna atu.

Tofi se tamaititi e faia le tatalo faaiu.

Gaoioiga E Faamauoa Ai

Filifili mai i gaoioiga nei mea e talafeagai lelei mo tamaiti i lau vasega. E mafai ona e faaogaina i le taimi o le lesona po o le lesona faamanatu ma le aotelega. Mo nisi taitala faapoopo, vaai le “Taimi o le Vasega” i le “Fesoasoani mo Faiaoga.”

1. la saunia ae le i oo i le taimi o le vasega se gaoioiga e faatino ai le auauna atu e fai faatasi e tamaiti i le vasega (ia fetau le gaoioiga ma le sapatu).

Faataitaiga

- Faafesootai le faiaoga o le Nursery ina ia usuina e lau vasega se pese o le Peraimeri e fiafia i ai mo i latou.
- Fai ni tusi faafetai mo le taitai pese ma le ta laau pese a le Peraimeri.
- Fesoasoani i tamaiti e saunia mea uma e tatau ai mo le vasega o lo o sosoo mai po o le vaiaso o sosoo ai, e pei o le faamamaina o le laupapa ma teu lelei ia nofoa.

A maea ona fai e tamaiti le gaoioiga o le auauna atu, talanoa ma faaali mai lagona e uiga i le auauna atu. Faamanatu atu o le auauna atu e auala mai ai le fiafia.

2. Fai ni fatu se tolu e tipi mai pepa mo tamaiti taitasi. Fai i tamaiti o le a fai sa outou kalapu e taua o le “Kalapu o le Auauna Atu Faalilolilo”. Faamalosi atu i tamaiti e ave fatu pepa i le fale ma fai galuega auauna atu faalilolilo mo tagata o le aiga, ma tuu ai le fatu pepa i le mea sa fai ai le gaoioiga. Mo se faataitaiga e mafai ona teu le moega o le uso po o le tuafafine ona tuu ai lea o le fatu i luga o le aluga. Fai i tamaiti e lipoti mai i le vaiaso e sosoo ai o latou lagona i lo latou auauna atu faalilolilo.
3. Usu pe tau atu upu o le fuaiupu e lua o le pese “Ou Te Taumafai ia Faapei o Iesu” (*Tusipese a Tamaiti*, i. 78). O lo o i ai upu o le pese lena i tua o le tusi lesona.
4. la faanonono faataamilo tamaiti i lalo o le fola. Togi se mea malulu po o se taga fatupu i se tamaititi ma fai atu i ai ia tau mai se auala e mafai ona auauna atu ai i se tasi. A tali mai le tamaititi, ona togi lea e ia le taga i se isi tamaititi i le lio. Faaauau seia tofu uma ma le avanoa e tau mai ai se gaoioiga e auauna atu ai.
5. Afai e maua i la outou eria, faaali le ata “The Gift” (16 minute) mai le lipine o le vitio (The Worth of Souls (53147) e suitulaga i le tala e pei ona faamatalaina ia Iosefa F. Samita.
6. la talanoaina pe faatino e tamaiti mea latou te fai pe afai e oo i tulaga nei o lo o taua i lalo a o latou taumafai e auauna atu mo isi (fetuunai gaoioiga ina ia talafeagai lelei ma tamaiti o lau vasega).
 - O lo o e alu atu i lau taaloga soka. O lo o e faatopetope atu, a o e alu atu i le auala agai i le malae, sa e vaaia se tina matua ua pau le taga o lo o i ai lana faatau.
 - Sa e taalo i le fale o lau uo. Ua e vaivai lava. A o e savali atu i le fale sa e vaaia lou tama o lo o galue mai i le togalaau.
 - A o e alu atu i le umukuka e te inu, ua e iloa ai o lo o fufulu mai e lou uso ipu sa faaoga i le aiga o le afiafi.
 - O lo o outou savavali atu ma au uo i le fale. Ua e iloa atu ua pau le lapisi a lo outou tuaoi ua tulei e le taifau ma ua paepae solo lapisi. O lo o malaga le tuaoi mo ni nai aso.
 - Ua lua fetau ma se teine fou i le aoga ma ua e faailoa atu i ai lou igoa. Ua fesili atu le teine fou po o fea e maua ai se meaai. Sa e fuafua tou te aai faatasi ma au uo.
 - Ua sauni lo outou aiga e malaga atu i le lotu. Ua muamua lou tama i lana fono. E tele ou uso ma tuafafine laiti e manaomia se fesoasoani e saunia ai.

E Mafai Ona Ou Faamagalo I Isi

Lesona
40

Faamoemoega la fesoasoani i tamaiti taitasi ina ia malamalama e maua le fiafia pe a tatou faamagalo atu i isi, e pei ona faia e Iesu Keriso.

Sauniuniga

1. Suesue ma le agaga tatalo le Luka 23:13–14 ma le loane 18:12–14, 19–24, 19:1–5.
2. Sauni e usu pe fai upu o le fuaiupu muamua “Fesoasoani mai le Tama Pele “*Tusipese a Tamaiti*, i. 49).
3. Fai ni fasipepa e tusia ai upu nei:

“Tama, faamagalo i latou; aua ua latou le iloa le mea ua latou fai.”

4. Sauni e faamatala atu se taimi na e faamagalo atu ai ma se lagona e faatatau i le faamagaloga.
5. O mea e manaomia:
 - a. O se Tusi Paia
 - e. Siata o le FMT (tagai i le lesona 1)
 - i. Penisina, laupapa ma le solo
 - o. Ata 2–56, O Le Faamasinoina o Iesu Ata 2–61, O Le Faasatauroga (Taga Ata o le Talalelei 230, 62505).
6. Fai ni sauniuniga e tatau ai mo ni gaoioiga e faamauoa ai e te manao e faaogaina.

Faalautelega Fautuaina o le Lesona

Tofi se tamaititi e faia le tatalo amata.

Afai na e uunaia tamaiti e faia se mea i le vaiaso, ia toe tulitatao nei pe na fai. E mafai ona fai i tamaiti e faamatala mai a latou gaoioiga o le auauna atu.

E Mafai Ona Tatou Faamagalo I Isi

Gaoioiga e
faatosina mai ai

Fai i tamaiti e faalogo lelei a o e faamatala le tala lenei (fetuunai le gaoioiga ina ia talafeagai lelei ma tamaiti o lau vasega):

O lo o e savali atu ma se afisiga tele o tusi ma pepa (po o nisi foi mea) i ou lima. Ua e pau ma ua toulou foi mea sa e tauaveina. Ua salalau solo au pepa ma tusi i luga o le vao.

- Sa tupu muamua se mea faapea ia te oe?
- O a ni ou lagona i lena taimi?

Tau atu i tamaiti o le a e faamatalaina ni iuga se lua i lenei tala. Fesili atu ina ia latou filifili po o fea le iuga e sili ona lelei.

luga 1

Ua e ita ina ua e pau ma toulua uma au mea. Ina ua faatoese mai le tagata sa taia ia te oe ma folafola mai lana fesoasoani e toe aveae ai tusi ma pepa, ua e fai atu i ai “Leai” ma lou leo ita tele ma ua e tulei ese ia te ia. Ua e faamoemoe o le aso e sosoo ai o le a ia aveina ni mea se tele ina ia e faapau ia te ia i lalo.

luga 2

Ua e ita ina ua e pau ma ua toulua foi au mea uma. Ina ua faatoese mai le tagata sa taia ia te oe ma folafolaina mai lana fesoasoani e toe aveae au mea ua e faapea atu, “Faafetai lava.” Ua faavave ona oulua pikiina i luga tusi ma pepa. Ua e fai atu i le tagata lea sa ia le i faamoemoeina e taia ia te oe ma ua e pau ai, ma ua lua savavali ese atu ma le fiafia.

- O le fea iuga e sili ona lelei mo le tala?
- Aisea e manaia ai le iuga lona lua nai lo le muamua?
- O le a le mea e ao ona tatou fai pe afai e fai e se tasi se mea tatou te le fiafia i ai pe tatou te maua ai foi le tiga ma le ita? (E ao ona tatou faamagalo atu i ai).

Faamatalaga
a le faiaoga

Faamatala atu o le faamagalo i se tasi o lona uiga o le lagona o le alofa mo lona tagata e tusa lava po ua latou faia se mea tatou te tiga pe ita ai. O nisi taimi o lona uiga o le suia lea o o tatou lagona ita i lagona alofa i lona tagata. A tatou faamagalo i isi, tatou te le mananao ina ia faatiga i ai latou po o le tauai foi ma sui. Tatou te alolofa tele ia te i latou, tusa lava pe le alolofa mai i latou i ai tatou.

Sa Faamagalo Iesu I Isi Tagata

Tala mai
tusitusiga paia

Faaali atu le Tusi Paia ma tau atu i tamaiti o le a e faamatala se tala mai le Tusi Paia i le auala na faamagalo ai e Iesu Keriso i latou sa faatiga ia te ia. Faamatala le tala i le faasatauroina o Iesu, o lo o maua i le Luka 23:13–34 ma le loane 18:12–14, 19–24; 19:1–5.

Faamatala atu ina ua maea le talisuaga faatasi a Iesu ma ana Aposetolo i le tausamaaga mulimuli, sa afio atu Iesu i le faatoaga o Ketesemane ma tatalo ai i le Tama oi le Lagi. Ina ua maea ona tatalo Iesu, sa oo mai ni fitafita, saisai ia te ia i maea, ma aveatu ia te ia i le maota o le faitaulaga sili, ma faamasinoina ai o ia.

Faaali atu le ata 2–56, O le Faamasinoina o Iesu

Faamanino atu i le taimi o le faamasinoga, sa faia e fitafita le anoanoai o ni mea leaga ia Iesu. Sa latou fepō ia te ia, sasaina o ia, feanu ia te ia, faapaleina o ia i se pale tuitui, ma taufaifai ia te ia. Peitai e le i ita Iesu.

Faaali atu le ata 2–61, O le Faasatauroga

Faamatala atu i tamaiti ina ua uma le faamasinoga, sa taitai atu e fitafita ia Iesu i Kalevario ma tuituiina ai ona aao i le satauro. Faamatala atu sa le i ita Iesu i fitafita ona o le mea ua latou fai ia te ia. Ae peitai, sa ia tatalo atu i le Tama oi le Lagi ina ia faamagalo ia te i latou.

Mau ma pepa o
lo o tusia ai upu

Ia faalogologo tamaiti i fetalaiiga a Iesu a o le i malii o ia. Faitau leotele le fuaiupu muamua o le Luka 23:34.

Faaali atu le pepa o lo o tusia ai le mau ma tuu ai seia oo i le faaiuga o le vasega. Ia toe faia mai e tamaiti le fetalaiiga a Iesu faatasi ma oe.

Faamanino atu e ui lava ina sa le i alolofa ia fitafita ia lesu, sa le faamagalō atu ma sa ia tatalo atu i le Tama oi le Lagi ina ia faamagalō atu ia te i latou.

E Maua Le Fiafia Pe Afai Tatou Te Faamalago Atu I Isi

Faamatalaga
a le faiaoga

Faamanatu atu i tamaiti afai e avea i tatou ma soo o lesu Keriso, tatou te taumafai e fai le mea na te faia. E faamagalō pea lava pea e lesu i latou e ita mai ia te ia. E ao foi ona tatou faamagalō atu i ai latou o lo o ita mai ia te i tatou.

Pese

Usu pe faitau upu o le fuaiupu muamua o le pese “Fesoasoani Mai le Tama Pele.” Fai i tamaiti e faalogo lelei i upu. Faasino atu o upu na tusia e faapei o se tatalo ina ia fesoasoani tatou te lagona ai le taua o le faamagalō atu i isi.

Fesoasoani mai le Tama pele,
la ou faamagalō e ita mai;
Fesoasoani mai Tama e,
la ou latalata ia oe.

la tutulai tamaiti ma usu pe fai faatasi ma oe upu o le pese. Fesoasoani i tamaiti e mafaufau i le uiga o upu a o latou pepese ai.

Tala ma talanoaga

Faamatala le tala leni e uiga i le tamaititi sa iloa ona faamagalō atu:

Sa faatonuina e le tina ia Kent e faamama le fanua. Sa ia salu uma ia laulaau ma lala laau laiti sa toulu mai laau o le fanua. Sa galue malosi Kent, ma e sa maea lelei ona saluina o laulaau ma lala laau laiti ma fai ai se faaputuga. O le taimi lena ua sau ai Jed mai le auāla, ma tamoe i luga o le faaputuga otaota, ma kiki ma faasalalau solo ia laulaau ma lala laau. Ua le aoga uma le galuega a Kent i se taimi puupuu lava.

- O le a sou manatu i se lagona na oo ia Kent ina ua fai leni mea e Jed?

Sa iloa atu e le uso o Kent le mea ua faia e Jed. Sa ia manatu e tatau ona tuli e Kent Jed ma fasi ia te ia i le toe faapaepae o le faaputuga o laulaau ma lala laau.

- O le a le mea e ao ona fai e Kent?

Fesoasoani i tamaiti i ni manatu. Ona faauma lea o le tala:

Sa momoe Kent mulimuli atu ia Jed. Sa le i fasia e Kent ia Jed. Ae peitai, sa ia fesili atu po o i ai se isi ana galuega e lei faia mo lena aso. Sa lue mai le ulu o Jed.

Sa ofoina atu e Kent lana fesoasoani ia Jed i ana galuega pe afai e saluina e Jed ia laulaau ma toe faaputu lelei. Sa malie i ai Jed, ma sa fiafia ia nei alii e galulue faatasi.

Talanoaga

Faamatala atu afai tatou te faamagalō atu i isi ma agalelei ia i latou, e pei ona faia e Kent ia Jed, o le a tatou lagona le fiafia i totonu. Afai tatou te le faamagalō atu, o le a tatou tumau pea i le tiga ma le ita, ma o le a tatou le fiafia. E ao ona tatou faamagalō atu i isi ina ia tatou maua le fiafia.

Faamatala atu ni mea na tutupu i tamaiti, ma talanoa pe sa tatau pe sa le tatau foi i le tamaititi i le tala ona faailoa le agaga faamagalō atu. Afai e le i faailoa mai e le tamaititi i le tala le agaga faamagalō atu, fai i tamaiti po o le a le mea a le tamaititi e tatau ona fai e faailoa atu ai lona agaga faamagalō ma maua ai le fiafia i le loto.

Faaaoga faamatalaga o lo o i lalo pe fai foi nai au lava faamatalaga.

1. Faatoa uma lava ona tusi le ata manaia a Jan ae sa sau loa lona tuagane laititi ma tusitusi ai i luga i le vali gao. Sa matua ita tele Jan ma sa ee leotele ma po i le lima o lona tuagane.

- Sa faaaliala e Jan le agaga faamagalalo atu?
 - O le a lou manatu i se lagona na oo ia Jan.?
 - O le a le mea e ao ona fai e Jan e faailoa atu ai lona agaga faamagalalo i lona tuagane?
2. I le malae taalo, sa sau ia Donna ma tulei ia Kali i lalo. Sa tamoe ese Donna ma ata. I le aso na sosoo ai na pau ai Donna mai le taupega ma sa manua lona tulivae. Sa tamoe faavave atu ia Kali ma fesoasoani ia te ia.
- Sa faaaliala ea e Kali le loto faamagalalo?
 - O le a le lagona na oo ia Kali ?
3. A o faatali Chad e inu mai le paipa, sa liliu atu le alii o lo o la sosoo ma faasusu o ia i le vai. Sa susu uma mata o Chad, ae sa ia liliu ma savali ese e aunoa ma se upu. I le aso na sosoo ai a o inu ia Chad, sa savali mai foi i ona tala ane le alii lava lea e tasi. E mafai foi e Chad ona faasusu ia le alii lenei, ae peitai, e leai.
- Sa faaaliala ea e Chad le loto faamagalalo?
 - O le a se lagona na oo ia Chad?

Aotelega

Gaoioiga toe faamanatu

Tusi fuainumera 1 e oo i le 8 i luga o le laupapa. Tofu le tamaititi ma le avanoa e tape ai le fuainumera ma tali i fesili toe faamanatu e faatatau i lona fuainumera. Afai e toatele lau vasega, e ao ona e saunia ni fuainumera se tele.

1. O le a le uiga o le faamagalalo o isi?
2. O le a le tali atu a Iesu Keriso i fitafita na latou faatautau ia te ia i le satauro?
3. O le a le mea na ole atu ai Iesu Keriso i lona Tama oi le Lagi e fai i fitafita?
4. O le a sou manatu i lagona o Kent ina ua kiki e Jed le faaputuga o laulaau?
5. Na faapefea ona faailoa atu e Kent le agaga faamagalalo ia Jed?
6. O le a sou manatu i lagona o Kent ina ua ia faamagalalo ia Jed?
7. O le a sou manatu i lagona o Jed ina ua agalelei atu Kent ia te ia ae ua le tau ma sui o ia?
8. O le a so tatou lagona ina ua tatou faamagalalo atu i ai latou ua agaleaga mai ia te i tatou?

Siata ma le mama o le FMT

Faaali atu le siata o le FMT. Toe faitau e tamaiti upu o i le siata. Fesoasoani i tamaiti ina ia malamalama pe afai tatou te faamagalalo atu i isi e pei ona faia e Iesu, ua tatou filifili e fai le mea tonu.

Ia vaai tamaiti ia latou mama o le FMT pe afai o latou faaaogaina. Fai i ai e mafai ona faamanatu mai e a latou mama i ai latou e filifili le mea tonu e ala lea i le faamagalalo atu i isi.

Molimau

Molimau atu tatou te maua le fiafia pe afai tatou te faamagalalo atu i isi ma agalelei atu i ai. Faamatala se taimi na e filifili ai le mea sao ma faamagalalo i se isi. Faamatala ou lagona i lona tagata ona ua e naunau e faamagalalo atu.

Pe afai e lava le taimi, ia talanoa tamaiti i taimi na latou faamagalalo atu ai se isi.

Faamalosi atu i tamaiti ina ia taumafai malosi e faamagalalo atu i isi i lenei vaiaso. Faasino atu ina ia talanoaina e tamaiti le faamagalalo atu ma o latou aiga.

Tofi se tamaititi e faia le tatalo faaiu. Fai atu i le tamaititi e valaau atu i le Tama Faalelagi ina ia fesoasoani i tamaiti ina ia latou faamagalalo atu i isi.

Gaoioiga e Faamaoaina Ai

Filifili mai i gaoioiga nei mea e talafeagai lelei mo tamaiti i lau vasega. E mafai ona e faaaogaina i le taimi o le lesona po o le lesona faamanatu ma le aotelega. Mo nisi taiala faaopoopo, vaai le “Taimi o le Vasega” i le “Fesoasoani mo Faiaoga.”

1. Aumai se taga lapoa ma ni maa. Talanoa ma tamaiti lo tatou ita soo ma le fia tau ma sui i tagata ua agaleaga mai i ai tatou. I le taimi o le talanoaga, tuu taitasi maa i totonu o le taga.

Afai ua maea ona tuu ni maa i le taga ona fai lea i tamaiti e faasolosolo ona sii ma feamoai solo le taga. Fai i tamaiti e taumafai e patipati lima po o le fusi atu foi i se isi a o amoina le taga. Faamatala atu o le ita i isi mo mea leaga ua latou faia ua tusa lea ma le amoina o le taga maa. O se avega mamafa i ai tatou.

Ia fai mai tamaiti “O le a ou faamagalalo atu” i ni nai taimi a o e aveeseina mai maa mai le taga. Ona toe amo foi lea e le tamaititi le taga. Faamatala atu a o tatou faamagalalo atu i isi, ua le mafai ai loa ona tatou toe amoina le avega mamafa. Ua tatou matua fiafia lava pe a tatou faamagalalo atu.

2. Usu pe faitau upu o le “Faataitai Mai” (*Tusipese a Tamaiti* itulau 276). O lo o i ai upu o lenei pese i tua o le tusi lesona.

Toe usu le pese mo ni nai taimi, ma tuu atu le avanoa i tamaiti taitasi e filifili ai ni taga e fai. Faamanatu i tamaiti afai tatou te mulimuli atu i se isi, o le a tatou faia mea o lo o latou fai. Afai tatou te mananao e avea i tatou ma e mulimuli ia lesu Keriso, e ao ona tatou faia mea o lo o ia fai, e aofia ai ma le faaalua o le faamagalalo atu i ai latou o lo o agaleaga mai ia te i tatou.

3. Faamatala le tala ia Iosefa ma ona uso e pei ona maua i le Kenese 37 ma le 41–45. Atonu e te manao e faatino e tamaiti le tala. Talanoa ma tamaiti le ala na faamagalalo ai e Iosefa ona uso (vaai i le Kenese 45:1–15).
4. Fai se kopi o le ata mo tamaiti i le faaiuga o le lesona. Tuu atu penivali po o penitala ma ia tusia ai ni foliga fiafia o tamaiti i le ata. Ona valivali lea o ata. Fai i tamaiti e ave ata i le fale ma tuu i se vaega o le fale e faamanatu mai ai le faamagalalo atu.
5. Fai e tamaiti taga o le tala ia Kent ma tulaga e tolu i le itulau e 219–20 o le lesona (i le vaega muamua, faatino e tamaiti le ala na faailoa atu ai e Jan le agaga faamagalalo atu i lona tuagane). Po o le fai foi o nisi gaoioiga faapena e talafeagai ma tamaiti o lau vasega ma faatino mai e tamaiti i ni taga.

O le Faamagalo ATu Tatou Te Maua Ai le Fiafia



O Iesu Keriso O Lo Tatou Faaola

Lesona
41

Faamoemoega la fesoasoani i tamaiti taitasi ina ia malamalama ona ua toetu mai Iesu Keriso, o le a toe tutu tagata uma.

Sauniuniga

1. Suesue ma le agaga tatalo le Mataio 27:45–66, 28:1–8, Luka 24:13–46, ma le loane 19:30, 20:11–18. Tagai foi i le *Aoaoga Faavae o le Talalelei* (31110), mataupu 11 ma le 12.
2. 'Oti se pepa e tutusa le lapoa ma le ata 2–65. O le Iesu Keriso Toe Tu Mai (Taga Ata o le Talalelei 39:62187), i ni vaega se valu. Faanumera ia fasipepa 1 e oo i le 8. Pupuni le ata 2–65 e pei ona faaalua i le faapipiina o fasipepa nei ma le faaeteete i le ata i se mea faapipii.

1	2
3	4
5	6
7	8

3. Sauni e usu pe faitau upu o le fuaiupu muamua o le “Ua Toetu Iesu” (Pese numera 199), po o le faaogaina foi o se kaseti ua uma ona pueina ai le pese.
4. O mea e manaomia:
 - a. O se Tusi Paia
 - e. Ata tipi 2–5, ata o le Faasatauroga; Ata tipi 2–6, o le 'auina o le tino o Iesu; Ata tipi 2–7, tuugamau; Ata tipi 2–8, o se maa tele; Ata tipi 2–9, leoleo tuugamau; Ata tipi 2–10, agelu; Ata tipi 2–11, fafine ma suauu manogi; Ata tipi 2–12, o le toetu mai o Iesu. Faaputu nei ata tipi i le faasologa o le a faaogaina ai i le lesona.
 - i. Ata 2–2, Aiga ma le pepe (62307); ata 2–35, Iesu ma Tamaiti (Taga Ata o le Talalelei 216; 62467); ata 2–62, Maria ma le Alii Toetu (Taga Ata o le Talalelei 233; (62186); ata 2–63, O le Ala i Emau; Ata 2–64, O lo o Faaali e Iesu Ona Manua (Taga Ata o le Talalelei 234; 62503).
5. Fai ni sauniuniga e tatau ai mo ni gaoioiga e faamauoa ai e te manao e faaogaina.

**Faalautelega
Fautuaina
o le Lesona**

Tofi se tamaititi e faia le tatalo amata.
Afai na e uunaia tamaiti e faia se mea i le vaiaso, ia toe tulitatao nei pe na fai.

Sa Faia E Iesu Keriso Mo i Tatou Se Mea E Le Mafai Ona Tatou Fai

Gaoioiga e
faatosina mai ai

Faaali le Ata 2–2, O le Aiga ma le Pepe. Ia mafaufau tamaiti i le taimi muamua faatoa o mai ai i latou i le lalolagi o ni pepe.

- O a ni mea na fai e ou matua po o nisi o lou aiga mo oe sa le i mafai ona e fai? Fesoasoani i tamaiti e mafaufau i mea na fai e o latou matua (po o isi tagata o le aiga) mo i latou. Ia mautinoa e maua e tamaiti taitoatasi se avanoa e tau mai ai se mea se tasi.

- O a mea o lo o fai e o outou matua (po o isi tagata o le aiga) mo outou e le o mafai ona outou faia na o outou?

- Aisea ua latou faia ai nei mea mo oe?

Faamatala atu e fiafia o tatou matua ma isi o o tatou aiga e fai mea mo i tatou e le mafai ona tatou faia na o i tatou aua e alolofa ma fia fesoasoani i latou mo i tatou.

Talanoaga

Faamatala atu sa i ai se tasi ua alofa tele i ai tatou ma sa ia naunautai e faia se mea mo i tatou e le mafai ona faia e i tatou lava.

Faaali le ata 2–35, O Keriso ma Tamaiti

- O ai le tagata o lo o alofa i ai tatou?

Faamatala atu ae tatou te le i o mai i lenei lalolagi, sa ofoina mai lesu Keriso e avea ma o tatou Faaola. O lona uiga sa ia saunia ina ia maliu ma toetu mai ina ia mafai ona tatou toe ola ai ma foi atu i lo tatou Tama Faalelagi. Ua na o lesu lava le tagata e i ai le mana na te faia ai lenei mea mo i tatou. E le mafai ona tatou faia mo i tatou lava.

- O le a le uiga o le toetu?

Faamatala atu afai e oti i tatou, e tuua e o tatou agaga o tatou tino faaletino. Ina ua maea le maliu o lesu, sa toe faatasia lona agaga ma lona tino faaletino o se tino toetu e ola e faavavau. Ona sa maliu lesu ma ua toetu, o le a tatou toe tutu foi.

Sa Toetu Mai lesu Keriso

Faamatalaga
a le faiaoga

Faamatala atu o le toetu mai o lesu Keriso, lo tatou Faaola, o se vaega taua tele ma ua tatou faamanatu ai i tausaga uma se aso faapitoa ina ia tatou manatua ai le mea na tupu.

- O le a le tau o lea aso faapitoa? (Eseta)

Faamanatu i tamaiti i le taimi o le Eseta, latou te aoao ai i le toetu o lesu Keriso.

Tala i tusitusiga paia
e faaoga ai ata tipi

Faamatala le tala i le faasatauroga o lesu Keriso, tanumia, ma lona toetu (vaai i le Mataio 27:45, 57–66; 28:1–6; ma le Ioane 19:30). Fai i tamaiti e faaali mai le ata tipi pe a oo i le taimi e talafeagai ai.

Ia faaali mai e se tamaititi ia le ata tipi 2–5, ata o le Faasatauroga.

Faamatala atu sa tautau lesu i le satauro i se taimi o le aoauli. I le aoauli sa pupuni le la ma e sa pogisa le fogaeleele mo le tolu itula (vaai i le Mataio 27:45). Sa matua faigata tele tiga o Keriso ma e le mafai ona tatou gafatia. Sa mafai ona filifili e Keriso le puapuaga ma le maliu, ae sa ia tautino atu i le Tama Faalelagi o le a ia afio mai i le lalolagi e puapuagatia ma maliu mo i tatou.

Tau i tamaiti sa gatete ma lulu le fogaeleele. O i latou na matamata i le pogisa sa faalogoina le fofoga o lesu ua faapea mai, “Ua taunuu” (Ioane 19:30). Ua uma ona puapuaga. Ua punou ifo lona ao ma maliu ai. Ua tuua e lona agaga lona tino.

- O le a sou manatu i lagona o uo ma soo o lesu ina ua maea le faasatauroga o lesu?

Ia tuu i lalo e le tamaititi le ata tipi o le Faasatauroga.

Ia faaali mai e se tamaititi le ata tipi 2–6, o le auina o le tino o lesu.

Faamatala atu sa ave ifo i lalo ma le faaeteete e uo ma soo o Iesu lona tino mai le satauro. Sa latou aui lona tino i le ie matagofie ma manogi lelei e pei o tu i na vaiitami.

la faaali mai e se tamaititi le ata tipi 2–7, o le tuugamau.

Faamatala atu sa tuu e uo a Iesu lona tino maliu i se tuugamau. O le tuugamau o se potu laititi, e masani ona vane mai se maa tele, e tanumia ai tino o tagata.

la tuu i lalo e le tamaititi le ata tipi o lo o aui ai le tino maliu o Iesu.

la faaali mai e se tamaititi le ata tipi 2–8, o se maa lapoa, ma le ata tipi 2–9, o leoleo tuugamau.

Fai i tamaiti o se maa lapoa sa tuuina i le gutu o le tuugamau, ma e sa i ai leoleo i le tuugamau.

- Aisea na tuu ai le maa ma leoleo i le gutu o le tuugamau? (Vaai i le Mataio 27:62–66.)

Faamatala atu mo le tolu o aso sa i ai le tino maliu o Iesu i le tuugamau. I le taeao po o le aso e tolu, o le Aso Sapati lea, sa gatete ai le laueleele ma sa toe luluina (vaai i le Mataio 28:1–2).

la faaali mai e se tamaititi le ata tipi 2–10, o le agelu.

Faamatala atu o le agelu na sau mai le lagi ma fulieseina le maa mai le gutu o le tuugamau.

Fai i le tamaititi e tuu i lalo le ata tipi o le maa tele.

- O le a le mea na tupu i tagata na latou leoleoina le tuugamau? (vaai i le Mataio 28:4)

Tuu i lalo e le tamaititi le ata tipi o leoleo tuugamau.

la faaali mai e se tamaititi le ata tipi 2–11, fafine ma mea manogi.

Faamatala atu i le Aso Sapati lava lea, na asiasi atu i le tuugamau ia Maria le Makatala, o se na mulimuli ia Iesu, ma se tasi fafine (vaai i le Mataio 28:1). Sa latou mananao e tuu se suauu ma mea manogi i le tino o Iesu (o le tulaga lea i ia onapo). Ina ua latalata mai i le tuugamau, sa latou iloa ai ua fuli ese le maa mai le gutu o le tuugamau. Sa avanoa le tuugamau. Ua toesea le tino o Iesu.

Faamatala atu sa iloa e fafine le agelu, na faapea atu e aua le matatau. Faitau leotele mai le Mataio 28:5–6 o le tala a le agelu na fai i fafine.

la tuu uma i lalo e tamaiti a latou ata tipi. la faaali mai e se tamaititi le ata tipi 2–12, ua toe tu mai Iesu.

Faamatala atu ina ua faapea mai le agelu “Ua toetu mai o ia” sa ia tau atu i fafine ua toe soifua mai Iesu Keriso. Ua toe foi mai lona agaga i lona tino ma ua toe soifua mai o ia.

Tau atu i tamaiti sa matua fialia uo ma soo o Iesu ina ua faalogo ua toetu mai o ia.

Pese

la faaali pea e se tamaititi le ata tipi o Iesu ua toetu a o usuina le pese pe ta foi se kaseti o le fuaiupu muamua o le pese “Ua Toetu Iesu” Ona tuu lea e le tamaititi i lalo le ata tipi.

Ua toetu mai le Alii
Ia alalaga ma fiafia
Mai i lona tuugamau
Ia tatou fiafia uma
Ua toe ola i tatou
Ona o Iesu toetu

Sa Faaali Atu Iesu Keriso Ia Maria le Makatala Ma Ona Soo

Talanoaga

Faaali le ata 2–62, o Maria ma le Alii Toetu

Faamatala atu sa faaali atu Iesu Keriso i nisi o e na mulimuli ia te ia ina ua toetu mai. O le tagata muamua na ia faaali i ai o Maria le Makatala (vaai i le loane 20:11–18). Sa i ai Maria i le tuugamau ua tagi aueue o ia ina ua maliu atu Iesu ia te ia.

- O le a sou manatu i se lagona o Maria ina ua vaai ia Iesu ma iloa ai ua toetu mai o ia?

Tala mai
tusitusiga paia

Faaali le ata 2–63, O le Ala I Emau, ma faamatala le tala o lo o maua i le Luka 24:13–46.

Faamatala sa leiloa e soo e toalua Iesu ina ua saunoa atu ia te i laua. Sa faamatala e le au soo ia Iesu mea uma lava na tutupu i lona aso i le tuugamau. Ina ua taumafa Iesu ma i latou, sa ia tofitofi i le falaoa, faamanuia, ma tufatufa atu i ona soo. Ona latou iloa ai lea o ia lea. Ona maliu ese ai lea o Iesu mai ia te i latou.

- O le a sou manatu i se lagona o le au soo ina ua latou vaai ia Iesu?
- Afai o oe o se tasi o soo ma faatoa vaai ia Iesu, o le a se mea e te fai?

Faamatala atu sa faataalise atu soo e toalua i Ierusalem e tau atu i isi soo ua latou vaai ia Iesu. A o latou faamatala atu i isi le mea ua tupu, ae sa faailoa mai Iesu.

Faitau leotele le Luka 24:36–37. Faamatala atu sa matatau ia soo e vaai ia Iesu ona sa latou manatu o ia o lona agaga lea.

Faaali atu le ata 2–64, Sa Faaali atu e Iesu Ona Manua.

Faamatala atu sa finagalo Iesu ia tago mai ona soo i lona tino ina ia latou iloa ai ua toetu mai o ia. Faitau leotele le Luka 24:39–40.

Fai i tamaiti sa fia taumafa Iesu. Sa ia taumafa i meaai e faailoa atu i ona soo o lona tino faaletino o aano ma ivi ua toe faatasia ma lona agaga i se tino toetu (vaai i le Luka 24:41–43).

Ona ua Toetu mai Iesu Keriso, E ToeTutu Foi I Tatou

Faamatalaga
a le faiaoga

Fai i tamaiti ua tautino mai e Iesu Keriso, lo tatou Faaola, i tagata uma lava e toe ola tagata uma lava pe a uma ona oti i latou. E toe faatuina mai i tatou e pei lava o Iesu ma maua le tino toetu lelei e pei o ia. Ona o lona alofa, ua mafai ai ona fai e Iesu lenei mea.

Gaoioiga

Faaali le ata o I o o ufiufi i fasipepa e valu. Faailoa atu o tua o pepa o lo o i ai se ata faapitoa. Tofu le tamaititi ma le avanoa e filifili ai se fuainumera mai le 1 e oo i le 8. Tuuina atu le fesili o lo o faaalai mai e lona fuainumera ma tuu atu le avanoa i le vasega e tali mai ai (fesoasoani i tamaiti i a latou tali). A maea ona tali mai le vasega i fesili taitasi, ona aveese lea o fasipepa e talafeagai, ina ia mafai ona faailoa mai ai le vaega o le ata.

Faaaoga fesili nei mo le gaoioiga (pe fai foi ni au lava fesili):

1. O ai e toetu? (Tagata uma lava)
2. O le a le uiga o le toetu mai? (O le toe ola; o le toe faatasia o le tino ma le agaga ina ua uma ona oti).
3. O le a le uiga o le tala a le agelu na fai mai, "Ua toetu mai o ia"? (Ua toe tu mai lesu Keriso).
4. O a nisi o mea na faia e lesu Keriso ina ua toetu mai o ia? (sa ia savali, fetalai atu, taumafa i mea taumafa, sa faaali atu ia Maria le Makatala ma ona soo, sa tago ona soo i ona lima ma vae).
5. O ai lo tatou Faaola? (lesu Keriso).
6. O ai na faaali i ai lesu Keriso ina ua toetu mai o ia (O Maria le Makatala ma le tele o ona soo).
7. O soifua mai lesu Keriso i le taimi nei? (loe, i le lagi ma le Tama Faalelagi).
8. Aisea na finagalo malie ai lesu e maliu ma toetu mai mo i tatou? (Ona e alofa o ia i ai tatou ma finagalo ina ia tatou toe ola faatasi ma ia ma le Tama Faalelagi).

Afai ua faailoa atoa le ata, faamatala atu o le ata lenei o lesu Keriso ua toetu mai. Afai tatou te vaai i lenei ata, tatou te manatua ai ona ua toetu mai lesu o lea o le a toetutu ai tagata uma.

Aotelega

Molimau

Faaali atu ou lagona o le alofa ia lesu Keriso, ma molimau atu e uiga ia te ia ma lona toetu mai. Faamanatu i tamaiti o le tala fou "Ua soifua mai o ia" o le tala fou lelei mo tagata uma.

Tofi se tamaititi e faia le tatalo faaiu. Faapea atu e ao ona faafetai i le Tama Faalelagi mo le auina mai o lona Alo o lesu Keriso, ua mafai ai ona tatou toetutu mai pe a uma ona oti i tatou.

Gaoioiga e Faamauoaina Ai

Filifili mai i gaoioiga nei mea e talafeagai lelei mo tamaiti i lau vasega. E mafai ona e faaaogaina i le taimi o le lesona po o le lesona faamanatu ma le aotelega. Mo nisi taiala faaopoopo, vaai le "Taimi o le Vasega" i le "Fesoasoani mo Faiaoga."

1. Faamanatu le lesona faatino o le lima ma le totigilima mai le lesona 3 (vaai i le itulau 13). Faaauau le faatusatusaga i le faamatala atu e faapea o le oti ua faapei o le aveesea o le lima mai le totigilima. O le tino (e pei o le totigilima) e le mafai ona gaoioi, ae o le agaga (faapei o le lima) o lo o ola pea. I le toetu, ua toe faatasia ai le tino ma le agaga ma ua toe ola uma.
2. Faatutu tamaiti i luga ma tauloto faatasi ma oe le Mataupu Faavae o le Faatuatua e tolu. Faamatala atu ona ua maliu lesu ma toetu mai, o le a toe faaolaina foi i tatou, ma afai tatou te tausi i poloaiga, o le a mafai ona tatou ola faatasi ma lesu ma le Tama Faalelagi i se aso. Atonu e te manao e fesoasoani i tamaiti e tauloto le Mataupu Faavae o le Faatuatua lenei.
3. Usu pe fai upu o le pese "Na ToeTu Moni Mai lesu?" (*Tusipese a Tamaiti*, i. 64). Fesoasoani i tamaiti e fai taga e pei ona faailoa atu.

Pe sa toe tu moni mai Iesu (*faaloloa lima ae faasaga i luga alofilima*)
loe, ina ua oo i le aso tolu (*faaali atu tamailima e tolu*)
Sa ia tulai ma aluese mai le tuugamau (*savali solo*)
Sa ia fetalai atu i le igoa o Maria (*faaofuofu lima i le gutu*)

Pe sa afio mai Iesu i ai latou ua ia alofa i ai (*tuu lima i luga o le fatafata*)
loe, sa tago tagata i ona aao (*punou ma tago i vae*)
O le ia ma le meli sa ia taumafa ai (*fai taga o le tagata o lo o ai*)
Sa i ai faailoga o fao i ona aao (*tusi i lima*)

Ma le manua o le tao i lona itu (*tusi i le itu*)

Pe sa toe tu moni mai Iesu

Ina ua uma ona maliu o ia (*faaloloa lima ae faasaga i luga alofilima*)
loe, ma e faapena foi au (*lue le ulu i luga ma lalo*)!

4. Pe a faatagaina e le Peresitene o le Peraimeri, valaaulia se tasi o le uarota po o le paranesi e sau i le vasega ma fetufaai mai lona alofa mo le Faaola ma le molimau i lona toe tu.
5. Fai i tamaiti e moeiini o latou mata ma faafoliga e tauaso. Faamatala atu a tatou toetutu, o le a le toe i ai se tauaso po o nisi lava tulaga faaletonu o le tino. O le a atoatoa o tatou tino. O le a mafai e tagata uma ona vaai, faalogo ma momoe; o le a leai se faaletonu i tino o tagata uma. O le a le mai se isi. Fai atu i tamaiti e pupula o latou mata, ma talanoa i le matagofie o le atoatoa lelei o le malosi o le tino.

O Le Ekalesia A Iesu Keriso O Lo o I Ai i le Fogaeleele

Lesona
42

Faamoemoega

la fesoasoani i tamaiti taitasi ina ia malamalama o le Ekalesia a Iesu Keriso o le Au Paia o Aso e Gata Ai o le Ekalesia lava lea na faatuina e Iesu Keriso a o i ai o ia i le lalolagi.

Sauniuniga

1. Suesue ma le agaga tatalo le MFF 115:4. Vaai foi le *Aoaoga Faavae o le Talalelei* (31110), mataupu e 16 ma le 17.
2. Sauni e usu pe fai upu o le fuaiupu muamua o le pese “Tau Mai Tala la Iesu”
3. Suesue i le faafanua o le lalolagi o lo o i le faaiuga o le lesona ina ia maua ni nai nuu e masani ai tamaiti e aofia ai lo outou atunuu.
4. O ata e faaali i le laupapa, le sio, po o le fola, i le taimi o le lesona ia faapei o mea nei:

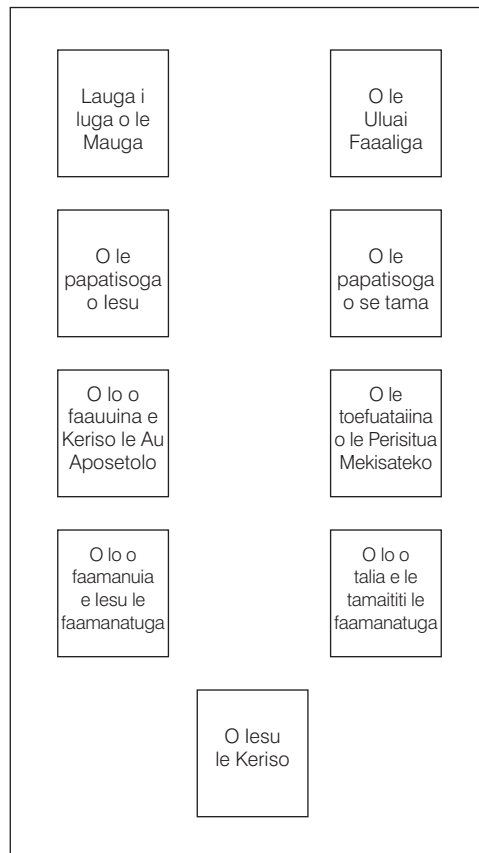

5. O mea e manaomia:
 - a. O se Tusi Paia ma le Mataupu Faavae ma Feagaiga
 - e. O se mea faapipii

- i. Ata 2–3, o Iesu Keriso (Taga Ata o le Talalelei; 62572); ata 2–19, Ioane le Papatiso o lo o papatisoina Iesu (Taga Ata o le Talalelei 208; 62133); ata 2–20, o lo o papatisoina se tamaititi (62018); ata 2–37, Lauga i luga o le Mauga (Taga Ata o le Talalelei 212; 62166); ata 2–38, o le uluai faaaliga (Taga Ata o le Talalelei 403; 62470); ata 2–66, O lo o Faauuina e Keriso le Au Aposetolo (Taga Ata o le Talalelei 211; 62557); ata 2–67, O lo o Faamanuiaina e Iesu le Faamanatuga Muamua, ata 2–68, O le Toefuataiina o le Perisitua Mekisateko (Taga Ata o le Talalelei 408; 62371); ata 2–69, O lo o Talia e le Tamaititi le Faamanatuga; ata 2–70, O Tamaiti Mai Atunuu Eeseese o le Lalolagi.
6. Fai ni sauniuniga e tatau ai mo ni gaoioiga e faamauoa ai e te manao e faaogaina.

**Faalautelega
Fautuaina
o le Lesona**

Tofi se tamaititi e faia le tatalo amata

Afai na e uunaia tamaiti e faia se mea i le vaiaso, ia toe tulitatao nei pe na fai.

Sa Faatulagaina e Iesu Keriso Lana Ekalesia I Le Nuū Paia

Gaoioiga e faatosina mai ai

Faaali atu le faafanua o le lalolagi o lo o i le faaiuga o le lesona

- O le a lenei mea? (O se faafanua)

Talanoaina mo se taimi puupuu faafanua ma o latou aoga. Faasino le mea e nonofo ai tamaiti i luga o le faafanua. Faasino foi nisi nofoaga e masani ai tamaiti, e pei o le mea e sau ai se faifeautalai, po o le mea o lo o talai ai, po o le nofoaga na malaga mai ai se aiga fou i le uarota po o le paranesi.

Faamatala atu i lenei faafanua o lo o i ai se nofoaga e taua o le Nuū Paia. Faasino le nuū lea. Faamatala atu o iinei na soifua mai ai Iesu Keriso, ma aoaoina tagata i le Talalelei, ma faatulagaina ai lana Ekalesia. Faamanatu i tamaiti o le Peraimeri i lenei tausaga ua latou aoaoina ai mea e tele e uiga ia Iesu ma ana aoaoga i tagata o le Nuū Paia.

Faamatalaga a le faiaoga

Faaali atu le Tusi Paia ma sue i le Feagaiga Fou. Faamanatu i tamaiti o lenei tusitusiga paia o lo o i ai tala e uiga ia Iesu Keriso ma tagata o le Nuū Paia. E mafai ona tatou faitau i le Feagaiga Fou e uiga i le ala na faatulagaina ai e Iesu lana Ekalesia i le Nuū Paia.

Gaoioiga e faaogaina ai ata

Fai atu i tamaiti o le a outou talanoaina nisi o vaega o le Ekalesia a Iesu Keriso e pei ona faatulagaina i le Nuū Paia a o i ai o ia i le lalolagi. (E mafai ona e faailoa atu sa faatulagaina e Iesu Keriso lana Ekalesia i le auā lava lea i le au Sa Nifae i totonu o Amerika ina ua ia asiasi i ai ina ua uma lona faasatauroga.

Faaali le ata 2–37, Lauga i luga o le Mauga, ma fai i se tamaititi e tuu i le pito i luga o le itu tauagavale o le laupapa, i luga o le sio, po o luga o le fola i luma o le vasega.

- O le a le mea o lo o faaali mai e le ata? (O lo o aoao e Iesu Keriso ia tagata)
- O a nisi o aoaoga a Iesu o lo o e manatua?

Faamatala atu sa alofa Iesu i tagata sa ia aoao ma ia finagalo ina ia latou malamalama i le talalelei, o mea e finagalo le Tama Faalelagi ia latou fai. O le tasi o mafuaaga sa faatuina ai e Iesu lana Ekalesia o le fesoasoani lea i tagata e aoao i le Talalelei. Faamalamalama atu o le faatulagaina o lona uiga o le faatasitasi i se auā saunia lelei.

- Aisea na finagalo ai Iesu e maua e tagata le talalelei? (E alofa o ia i ai latou ma ia finagalo ina ia latou iloa le ala latou te toe ola faatasi ai ma le Tama Faalelagi).

Faali atu le ata 2–19, o loane le papatiso o lo o Papatisoina Iesu, ma fai i se tamaititi e tuu i lalo o le ata o le Lauga i Luga o le Mauga.

Fesili i tamaiti e tau atu ia te oe se mea latou te iloa e uiga i le ata. Faamatala atu sa faali mai e Iesu le faaitaiga o le auala tatou te papatiso ai. Papatisoga o le faatofuina e se tagata o lo o umia le perisitua o se vaega taua o le Ekalesia a Iesu.

Faali atu le ata 2–66, O lo o Faauuina e Iesu le Au Aposetolo, ma fai i se tamaititi e tuu i lalo o le ata o le papatisoga.

Faamatala atu sa filifilia e Iesu Keriso alii e toasefululua e fesoasoani e taitaia lana Ekalesia (e le o faaaliga uma mai nei alii i le ata). O nei alii sa taua o Aposetolo. Sa tuuina atu i ai e Iesu le perisitua e fesoasoani latou te taitaia lana Ekalesia ma auauna atu i ona tagata.

Faali atu le ata 2–67, O lo o Faamanuia e Iesu le Uluai Faamanatuga, ma fai i se tamaititi e tuu i lalo o le ata o le Au Aposetolo.

Ia faamatala mai e tamaiti mea latou te iloa e uiga i le ata. Faamanatu i tamaiti sa tuuina atu e Iesu i tagata le faamanatuga ina ia fesoasoani ia latou manatua ai o ia.

Faali le ata 2–3, o Iesu le Keriso ma fai i se tamaititi e tuu i lalo o le ata o le uluai faamanatuga.

Fai i tamaiti ua finagalo Iesu i tagata uma latou te iloa o le Ekalesia moni o le Ekalesia a Iesu Keriso.

Pese

Fai i tamaiti e tutu i luga ma usu pe fai faatasi ma oe upu o le fuaiupu muamua o le pese “Tau Mai Tala Ia Iesu.”

Faamatala mai tala ia Iesu
Mea na fai ou te fesili ai ia te ia
Ala na ui ai, tala i le vasa
Faamatala, tala ia Iesu

Sa Faatulagaina e Iesu Keriso lana Ekalesia mo i Tatou

Faamatalaga
a le faiaoga

Faamatala atu sa taitaia e le Au Aposetolo le Ekalesia ina ua maliu Iesu. Ae peitai ina ua maliliu le Au Aposetolo, sa amata ona faagalo e tagata ia Iesu ma le Au Aposetolo. Sa latou le toe tausaga poloaiga pe mulimuli i aoaoga a Iesu. Mulimuli ane, sa le toe i ai le Ekalesia a Iesu Keriso i luga o le fogaeleele. E selau ma selau tausaga ua mavave ma sa tele ituaiga lotu eseese, a e leai ma se tasi o i latou sa i ai le perisitua moni.

Fai atu i tamaiti o lo o alofa pea Iesu Keriso ma le Tama Faalelagi i tagata uma o le lalolagi. Sa laua finagalo ina ia toe i ai le Ekalesia a Iesu Keriso i le lalolagi ina ia aoao ai tagata i le talalelei.

Faafanua

Faali atu le faafanua o le lalolagi ma tau atu i tamaiti i le tausaga e 1820 sa faali atu ai le Tama Faalelagi ma Iesu Keriso ia Iosefa Samita, sa nofo i Niu Ioka, i Amerika. Faali atu i tamaiti le mea o i ai Niu Ioka i le faafanua o le lalolagi.

Gaoioiga e
faaogaina ai ata

Faali atu le ata 2–38, O le Uluai Faaliga, ma fai i se tamaititi e tuu i tafatafa o le ata o le Lauga i Luga o le Mauga.

Fai i tamaiti e faamatala mai mea latou te iloa e uiga i le ata. Faamatala atu sa poloaiina e Iesu ia Iosefa Samita ina ia faatuina le Ekalesia a Iesu Keriso, e pei lava ona faatuina e Iesu lava ia i le lalolagi.

Faaali atu se kopi o le Mataupu Faavae ma Feagaiga (pe faaali atu le itulau amata o le MFF i le tusi e tolu lomiga o lo o i ai). Faasino atu e faapei ona i ai aoaoga a lesu i le Feagaiga Fou a o i ai o ia i le lalolagi, o lo o i ai foi i le Mataupu Faavae ma Feagaiga aoaoga na tuuina atu e lesu ia Iosefa Samita ma isi perofeta o o tatou aso nei.

Faaali atu le ata 2–20, O lo o Papatisoina se Tamaititi. Faaali atu o lo o papatisoina le tamaititi i le faatofu (ua ufitia uma lona tino i le vai) e se tasi ua umia le perisitua, e faapei foi ona papatisoina ia lesu.

Faaali atu le ata 2–68, O le Toefuataiina o le Perisitua Mekisateko, ma fai i se tamaititi e tuu i tafatafa o le ata o lesu o lo o Faauuina le Au Aposetolo.

Faasino atu ia Peteru, Iakopo ma Ioane i le ata O le Toe Fuataiina o le Perisitua Mekisateko. Faamatala atu o Peteru, Iakopo ma Ioane o le toatolu muamua o le Au Aposetolo o e sa maua mai le Perisitua mai ia lesu Keriso. Tau atu i tamaiti sa auina e lesu ia Peteru, Iakopo ma Ioane e foi atu i le lalolagi ma tuuina atu le perisitua ia Iosefa Samita ma Oliva Kaotui. Ua silafia e lesu tatou te manaomia le perisitua e faapei foi ona manaomia e i latou na muamua o le ekalesia.

Faaali atu le ata 2–69, O lo o Talia e le Tamaititi le Faamanatuga, ma fai i se tamaititi e tuu i tafatafa o le ata o lesu o lo o faamanuia le uluai faamanatuga.

- O le a le mea o lo o tupu i lenei ata?
- Aisea tatou te talia ai le faamanatuga?

Faailoa atu ua tuuina mai e lesu Keriso le faamanatuga i ai tatou i le mafuaaga foi na ia tuuina atu ai i le Au Aposetolo i le Nu'u Paia: Ina ia tatou manatua ai o ia.

Ave le ata 2–3, o lesu le Keriso ma ia tuu i le va o laina o ata e lua.

Faamatala atu o i tatou o tagata o le Ekalesia a lesu Keriso, e pei foi o ona soo i le Nu'u Paia.

Mau

- O le a le igoa o le Ekalesia a lesu Keriso i aso nei?

Faitau leotele ia le MFF 115:4. Faamatala atu o aso e *gata* ai o lona uiga o le taimi o lo o tatou ola ai nei ma o le *au paia* o tagata e usiusitai i aoaoga a lesu.

Faatutu tamaiti ma fai faatasi le laina lenei faalua pe faatolu: “Ou te auai i le Ekalesia a lesu Keriso o le Au Paia o Aso e Gata Ai”

Faamatalaga a le faiaoga

Faatusatusa laina e lua o ata, faamamafa atu o le ekalesia a lesu i aso nei e tutusa lava e pei ona i ai i le Nu'u Paia. Ua tuuina mai e lesu ana aoaoga i ai tatou e faapei ona ia aoaoga atu i tagata i le Nu'u Paia.

Faafanua

Toe faaali atu le faafanua o le lalolagi. Faasino atu le Nu'u Paia ma faamatala atu a o i ai lesu i le lalolagi, o le toatele o tagata o lana ekalesia sa nonofo i le Nu'u Paia.

- O fea o lo o nonofo ai tagata o le ekalesia a lesu Keriso i ona po nei?

Faamatalaga a le faiaoga

Faaali atu le ata 2–70, O Tamaiti mai Atunuu Eseeese o le Lalolagi, ma faamatala atu o tagata o le Ekalesia a lesu Keriso o le Au Paia o Aso e Gata Ai o lo o nonofo i vaega eseese o le lalolagi. Faasino atu o tamaiti o lo o i le ata e o mai i atunuu eseese o le lalolagi. Faamatala atu e finagalo lesu i tagata uma, e le na o tagata i nei atunuu se tasi pe lua, ina ia aoaoga i ana aoaoga ma ia ave ma uso o lana ekalesia.

Pese

Usu pe fai upu o le pese “O le Ekalesia a lesu Keriso”

Ou te auai i le ekalesia a lesu Keriso o le Au Paia o Aso e Gata Ai
Ou te iloa au lava. Ou te iloa le fuafuaga a le Tama Faalelagi

O le a ou mulimuli ai ma le faatuatua
 Ou te talitonu i le Faaola, o Iesu Keriso
 Ou te faamamalu i lona suafa
 O le a ou faia le mea sao; o le a ou mulimuli i lona malamalama
 O lona moni o le a ou talaiina atu

Aotelega

Taaloga faafetaui

Aveese uma ata sei vagana ai le ata 2–3, o Iesu le Keriso mai le laina o ata i luga o le laupapa, laulau, po o le folā. Faafefiloi ata ma fuli i luga le tua (pe fuli foi i luga le itu sao o ata mo tamaiti laiti) i luga o le folā i ni laina se lua.

Fai i tamaiti o le faamoeoega o lenei taaloga ina ia faafetaui ia ata. Afai e fetau ia ata (mo se faataitaiga, o le ata o Iesu o lo o papatisoina e fetau ma le ata o le tamaititi o lo o papatisoina), ia tau mai e le tamaititi po o le a le vaega o le Ekalesia a Iesu Keriso o lo o faatino mai i ata nei. Afai e le fetau ata, ona toe fuli lea o tua i luga i le mea lava lena na i ai muamua. (Afai e te silafia o le a faalavelaveina tamaiti ona o le ata o lo o iloa atu i tua o ata o lo o taumafai e faafetaui, ona tuu lea o ni fasipepa i luga o tua o ata).

Faaauau seiloga e faafetaui uma ata e fa. Afai e toatele lau vasega, e mafai ona toe faafefiloi ata ona toe fai lea o le taaloga ina ia maua uma e tamaiti le avanoa e taalo ai.

Molimau

Molimau atu o le Ekalesia a Iesu Keriso o le Au Paia o Aso e Gata Ai o le ekalesia lava lea e tasi na faatuina e Iesu a o i ai o ia i le lalolagi. Faamatala i tamaiti ou lagona e uiga i se vaega o le talalelei o lo o talanoaina i le lesona i le aso (papatisoga, perisitua, po o le faamanatuga).

Faamalosiāu atu i tamaiti e tau atu i o latou aiga mea ua latou aoaoina i le asō. Atonu e te manao e fai atu ni fesili e fesoasoani i tamaiti e toe faamanatu faavave ai mataupu ua aoaoina i le lesona.

Tofi se tamaititi e faia le tatalo faaiū. Fesoasoani atu i le tamaititi ina ia faafetai atu i le Tama Faalelagi ona o le Ekalesia a Iesu Keriso o le Au Paia o Aso E Gata Ai.

Gaoioiga e Faamauoaina Ai

Filifili mai i gaoioiga nei mea e talafeagai lelei mo tamaiti i lau vasega. E mafai ona e faaaogaina i le taimi o le lesona po o le lesona faamanatu ma le aotelega. Mo nisi taiala faapoopo, vaai le “Taimi o le Vasega” i le “Fesoasoani mo Faiaoga.”

1. Fesoasoani i tamaiti ina ia latou tauloto le vaega muamua o le Faatuatuga lona ono: Matou te talitonu i le faatulagaga sa i ai i le Ekalesia Anamua.” Faamatala atu o le *Ekalesia Anamua* o lona uiga o le Ekalesia i le Nuū Paia i le taimi a o i ai Iesu i le lalolagi.
2. Tufa atu ia pepa ma penivali po o penitala e tusi ai ata a tamaiti o i latou lava o auai i le lotu po o le nofoaga foi o lo o faapotopoto ai mo le lotu. Fesoasoani i tamaiti ina ia malamalama o le Ekalesia ua le na o le falesa. O le faalapotopotoga e fesoasoani e aoao ai tatou i le auala e ola ai ina ia mafai ona tatou toe foi atu ma faatasi ma lo tatou Tama Faalelagi ma Iesu Keriso i se aso.



New
York

Holy
Land

O Le a Toe Afio Mai Iesu Keriso

Lesona
43

Faamoemoega la fesoasoani i tamaiti taitasi ina ia saunia mo le afio faalua mai o Iesu Keriso e ala lea i le mulimuli i aoaoga a Iesu.

Sauniuniga

1. Suesue ma le agaga tatalo le Mataio 24:36, Luka 24:50–53, ma le Galuega 1:3, 9–11, Tagai foi i le *Aoaoga Faavae o le Talalelei* (31110) itulau 43.
2. Faia se kopi o le taaloga i le laupapa o le “Saunia mo Iesu e Afio Mai”, o lo o i le itulau mulimuli o le tusi lesona (afai e le mafai ona fai se kopi, ona aveeseina lea ma le faaeteete itulau mai le tusi). Ia faapipii le ata o le taaloga i se pepa malo. Teu faalelei lenei taaloga e toe faaoga i vasega i le lumanai.

Afai e toatele lau vasega, atonu e te manao e faia se isi kopi o le taaloga ina ia mafai e vaega e lua ona taaalo i le taimi e tasi. Talosagaina se taitai o le Peraimeri po o se matua o se tasi o tamaititi e auai i le vasega ma vaaia le isi taaloga.
3. Mo le taaloga, ia 'otiina ni fasipepa laiti se sefululua. Ia tusia se numera i luga o nei pepa taitasi, ia faaogaina taifaalua le numera 1 e oo i le 6. Gagau le pepa ma tuuina i totonu o se apa po o se fagu.
4. Sauni e faamatala se taimi sa malaga ese atu ai se tasi e te lua vavalalata mo sina vaitaimi. Fuafua e te talanoa e uiga i le tulaga ua e misia ai lea tagata ma pe faapefea foi ona e saunia mo le toe foi mai o lea tagata.
5. Sauni e usu pe faitau upu o le fuaiupu lona lua o le “Pe a Toe Foi Afio Mai O Ia” (*Tusipese a tamaiti*, itulau 82).
6. O mea e manaomia:
 - a. O se Tusi Paia
 - e. O se mea laititi e pei o se faamau po o se maa mo tamaiti taitasi. O le a faaogaina ia mea mo le faailogaina o le taaloga ma e tatau ona eseese ia mea (i lanu, foliga, po o tulaga) ina ia faigofie i tamaiti ona iloa a latou faailoga.
 - i. Ata 2–62, Maria ma le Alii Toetu (Taga Ata o le Talalelei 233; 62186); ata 2–64, O Iesu o lo o Faaalia ona Manua (Taga Ata o le Talalelei 234; 62503); ata 2–65, O Iesu Keriso le Toetu (Taga Ata o le Talalelei 239; 62187); ata 2–71, O le Afio Ae o Iesu (Taga Ata o le Talalelei 236; 62497).
7. Fai ni sauniuniga e tatau ai mo ni gaoioiga e faamauoa ai e te manao e faaogaina.

Faalautelega Fautuaina o le Lesona

Tofi se tamaititi e faia le tatalo amata.

Afai na e uunaia tamaiti e faia se mea i le vaiaso, ia toe tulitatao nei pe na fai.

Tatou Te Saunia Mo Le Toefoi Mai O E Pele IA I Tatou

Gaoioiga e
faatosina mai ai

Faamatala e uiga i le taimi sa toesea ai se tasi e pele ia te oe mo sina vaitaimi. Faamatala ou lagona sa maua ina ua alu ese atu lenei tagata, ma lou naunau sa i

ai mo ia ia toe foi mai. Faamatala e uiga i ni sauniuniga sa e faia mo le e pele ia te oe mo lona toe foi mai ma ou lagona ina ua e toe vaai i lea tagata.

Fesoasoani i tamaiti e mafaufau i taimi e toesea ai se tasi e pele ia i latou mo se vai taimi. O se mafuaaga e i ai le malaga o se tasi o matua, po o le alu o le tina i le falemai mo se pepe, po o se tasi o fanau po o se isi o le aiga e alu i le misiona. Talatalanoa ma tamaiti i lagona latou te maua pe a o ese atu nei tagata ma le toe foi mai. Faamamafa atu tatou te misia i latou e pele i ai tatou pe a o ese atu, ma e tatou te fialia pe a toe foi mai. Tuu atu i tamaiti e talanoa e uiga i soo se sauniuniga latou te faia ma o latou aiga a ua le toe foi mai ia tagata, e pei o le faamamaina ma teuteuina o le fale, kukaina o se meaai faapitoa, po o le ofuina foi o ni laei faapitoa.

E Toe Foi Mai Iesu

Faamatalaga
a le faiaoga

Faamalamalama atu a o soifua Iesu Keriso i luga o le fogaeleele, sa i ai ana uo e alolofa tele ia te la. O ia uo sa mulimuli ia te la ma faalogologo i ana aoaoga. Talu ai ona sa latou faia mea na la aoaoina ai i latou e fai, sa taua ai i latou o ona soo.

Faamalamalama e alofa Iesu i ona soo. Sa fesoasoani o la i ai latou e aoa o i mea e tataua ona latou faia e mafai ai ona toe faatasi ma la ma le Tama Faalelagi. Sa fesoasoani o la i ai latou e malamalama i le eseese o le sao ma le sese ina ia latou filifili le mea tonu.

Talanoaina o Ata

Faaali le ata 2–62, Maria ma le Alii Toetu, ma le ata 2–64, Ua Faaalia e Iesu ona Manua. Faamanatu i tamaiti i ni nai vaiaso talu ai (Lesona 41) sa latou aoa o uiga i le asiasi atu o Iesu i ona soo ina ua mavae lona toetu. Tuu le avanoa e talatalanoa ai tamaiti e uiga i ata mo ni nai minute.

Faamalamalama o Iesu sa asiasi ma aoa o i ona soo mo le fasefulu aso ina ua mavae lona toetu (vaai le Galuega 1:3). Sa ia manao ia mautinoa ua latou iloa ua toe soifua mai o la ma malamalama i ana aoaoga. E manao Iesu i ona soo e usiusitai i ana aoaoga e tusa lava pe e le toe faatasi ma i latou.

Tala mai
tusitusiga paia

Faaali le ata 2–71, O le Afio Ae o Iesu. Faamatala i au lava upu le tala i le afio ae o Keriso i le lagi, e pei ona faamatalaina i le Luka 24:50–53 ma le Galuega 1:9–11. Faamamafa atu tulaga ia:

1. Na tuuina atu e Iesu i ona soo se faamanuiaga.
2. Na tuua e Iesu ona soo ma afio ae i ao e faatasi ma lona Tama Faalelagi i le lagi.
3. O ona soo sa tutu ma matamata seia lilo atu Iesu.

Faamatala atu i tamaiti ao tutu soo ma tilotilo atu i le lagi, e toalua ni agelu laei papae sa vaaia i o latou tafatafa.

Faitau leotele le mea sa tauina atu e agelu i le au soo o lo o i le Galuega 1:11 (amata i le Aisea e tutu ai outou).

Faamalamalama sa tauina mai e agelu i le au soo o Iesu Keriso o le a toe afio mai i se aso i le lalolagi i le auala e pei ona la tuua ai. Tau atu i tamaiti ua tatou taua lea o le Afio Faalua Mai.

Faailoa atu tatou te leiloa lelei po o afea e toe afio mai ai Iesu. E na o le Tama Faalelagi na te silafia le taimi tonu (tagai le Mataio 24:36). Ae peitai ua tatou iloa o le a i ai se aso e toe afio mai ai Iesu i le fogaeleele ma soifua ai.

Talanoaga

Faaali le ata 2–65. O le Iesu Keriso Toetu.

Faamalamalama pe a toe afio mai Iesu o le a la nofo faatasi ma tagata i luga o le fogaeleele. O le a iloa e tagata uma o la o Iesu Keriso, o lo tatou Faaola ma o le a latou tapuai ia te la.

- Pe e te manao e te i ai iinei pe a toe afio mai Iesu? Aisea?

Talatalanoa ma tamaiti i le matagofie o le a i ai le lalolagi pe a toe afio mai Iesu. O le a mafai ona vaai tagata ia Iesu, e savavali ma talanoa ma la ma le tuuina mai o ona aao alofa e fusi atu i latou. Faailoa atu pe a uma ona afio mai Iesu, o le a avea tagata uma ma uo. O le a leai ni tagata leaga. Tatou te le manaomia le lokaina o o tatou faitotoa aua o mea uma ma tagata uma o le a saogalemu. O le a leai ni faamai e mafua ai ona tatou mamai pe tiga, ma o meaola uma o le a uo ma i tatou ma faapena foi le tasi i le isi.

Gaoioiga toe faamanatu

Fesili atu i tamaiti i fesili e uiga i le Afio Faalua Mai. Tau atu i ai latou e tutu mai pe a latou iloa le tali i le fesili. Pe a feololo ni tamaiti e tutu mai, ona tofia lea o se tasi o i latou e tali le fesili. A leai se tasi e tu mai, pe e foliga e le malamalama pe e le mautinoa e tamaiti le tali, ia faaapu le taimi e toe faamanatu ai le mataupu.

- E fia aso sa asiasi ai Iesu Keriso i ona soo ina ua uma lona toetu? (Fasefulu)
- O ai e iloa le aso e toe afio mai ai Iesu? (E na o le Tama Faalelagi. E leai se tasi i le lalolagi na te iloina)
- Pe e i ai ea ni taua ma ni misa pe a toe afio mai Iesu? (Leai. O tagata uma i luga o le fogaeleele o le a avea o ni uo).
- O le a le mea e tupu i tagata mamai pe e le atoatoa le malosi o le tino po o le mafaufau pe a afio mai Iesu? (O i latou o le a faamaloloina. O le a le toe i ai se mai po o se tiga pe a toe afio mai Iesu i le lalolagi).
- O le a le tulaga o le a i ai meaola pe a toe afio mai Iesu? (O le a faauo foi i latou i ai tatou, faapea foi le tasi i le isi.)

E Mafai Ona O Tatou Saunia mo le Afio Faalua Mai O Iesu Keriso

Faamatalaga a le faiaoga

Faamanatu i tamaiti a latou sauniuniga sa faia ina ua toe foi mai e sa pele i ai latou. Faamalamalama e tatau foi ona tatou sauniuni mo le toe afio mai o Iesu Keriso i le lalolagi. E mafai ona tatou saunia i le aoao ma mulimuli i aoaoga a Iesu.

Faailoa atu afai tatou te saunia o le a tatou fiafia e vaai i le Faaola. E finagalo o ia mo i tatou uma e mau faatasi ma la, ae ua na o i latou sa mulimuli i ana aoaoga ma filifili le mea tonu o le a mafai ona maua lea tulaga. Sa fesoasoani Iesu i ona soo e aoao mea e tatau ona o latou faia ina ia toe faatasi ma la, ma sa ia tuuina mai foi i ai tatou aoaoga e fesoasoani i ai tatou e saunia mo lona toe afio mai.

Pese

Usuina pe faamatala upu o le fuaiupu lona lua o le "Pe a Toe Afio Mai o Ia". Fesoasoani i tamaiti ia faia taga ua fautuaina:

Pe a la toe afio mai
Ou te saunia ea (*tuu le limatusi i le malumalu*)
E vaai i ona fofoga
Ma tatalo ma la. (*piilima e pei o lo o tatalo*)

Ou te faasusuina
Lo'u sulu i tagata (*tuu lima i luga o le ulu faalapotopoto*)
Ia latou saili ai
Le malama paia (*faaoga lima e pupuni ai mata*)

A oo mai lena aso
O le a la fai mai (*opo oe lava*)
Le auauna faamaoni
Ua maua lou tofi (*faamatala atu ou lima i tua*).
(© 1952, 1980 by Mirla Greenwood Thyane. Used by permission)

Taaloga

Faailoa atu o le saunia mo le afio faalua mai o Iesu e le o se mea tatou te faia i se aso se tasi. E tataua ona saunia o tatou olaga atoa e ala i le mulimuli i aoaoga a Iesu.

Faaali i tamaiti le taaloga “Saunia Mo Le Afio Mai o Iesu”. Tau atu i ai latou o lenei taaloga o le a faamanatu ai ia i latou nisi o mea e mafai ona latou faia e saunia ai e faatasi ma Iesu.

Faaali atu le ala e faailoa mai ai e le taaloga mea lelei e mafai ona tatou faia e mulimuli ai ia Iesu. O ia mea e agai atu i le vaega o lo o faailogaina. “Saunia Mo le Toe Afio Mai O Iesu”. Tau atu foi o le taaloga o lo o faailoa mai ai foi nisi o mea sese tatou te faia. O ia mea e agai atu i le vaega o lo o faaigoaina. “E le o Saunia mo le toe afio mai o Iesu.”

Tuuina atu i tamaiti taitasi se mea laititi e faaaogaina mo le faailogaina o le taaloga. Ona faamalamalama lea o tulafono e pei ona o le a taua:

1. O le autu o le taaloga o le oo atu lea i aū o lo o makaina. “Amata” agai i le vaega o lo o faailogaina “Saunia Mo Le Afio Mai o Iesu”.
2. Ia feauauai.
3. Pe a oo i lou taimi, ona filifili lea o se fasipepa mai le fagu ma aveina atu lau maka e tusa ma le aofai o tulaga o lo o faaalia i le pepa. Ona toe gagau lea o le pepa ma toe tuu i totonu o le fagu.
4. Pe a e tu i luga o se sikuea, o oe po o le faiaoga o le a faitauina leotele faamatalaga o lo o tusia i le sikuea. Tau se mea e mafai ona e faia e mulimuli ai i lea aoaoga, po o le faamatala pe aisea e taua ai le faia o le mea o lo o tusia i le sikuea. Afai e te tu i le sikuea o lo o taua ai se mea sese, faamatala se mea e tataua ona e faia i lo o le mea o lo o tusia i le sikuea. A e manaomia se fesoasoani, o le a tuuina atu e lou faiaoga ni fautuaga.
5. O le aū i luga o sikuea taitasi e faailoa ai po o fea le itu e te alu i ai pe a oo mai se isi ou avanoa.

Pe a tu se tamaiti i se sikuea e faasino ese mai le “Saunia Mo Le Afio Mai o Iesu,” fesoasoani i tamaiti ia malamalama pe a tatou faia mea sese ua tatou le mulimuli i aoaoga a Iesu, ae e mafai ona suia lo tatou auala i le faia o le mea sao.

Faia le taaloga seia oo uma tagata i le “Saunia Mo Le Afio Mai o Iesu,” pe se ia uma le taimi o le vasega.

Aotelega

Molimau

Molimau o Iesu Keriso e toe afio mai i le lalolagi, e ui ina tatou te le iloa po o afea. Tau atu i tamaiti le tele o lou manao e mulimuli i aoaoga a Iesu ina ia e maua le avanoa e vaai ai ia te la pe a toe afio mai. Faailoa atu ou lagona mo tamaiti taitasi o le vasega ia mulimuli i aoaoga a Iesu ina ia outou faatasi uma ma la.

O le mama FMT

Fai atu i tamaiti e tilotilo i a latou mama FMT pe afai o fai. Faamanatu i tamaiti o a latou mama e mafai ona fesoasoani i ai latou e manatua ai le filifili o le mea sao ma mulimuli i aoaoga a Iesu. Fesili i tamaiti taitasi e faamatala i le vasega se mea o le a ia faia i le vaiaso a sau e saunia ai mo le afio faalua mai o Iesu.

Tofi se tamaititi e faia le tatalo faaiu. Fautua i le tamaititi ia talosaga i le Tama Faalelagi ina ia fesoasoani i le vasega e saunia mo le afio mai o Iesu Keriso.

Gaoioiga e Faamauoaina Ai

Filifili mai i gaoioiga nei mea e talafeagai lelei mo tamaiti i lau vasega. E mafai ona e faaaogaina i le taimi o le lesona po o le lesona faamanatu ma le aotelega. Mo nisi taiala faaopopo, vaai le “Taimi o le Vasega” i le “Fesoasoani mo Faiaoga.”

1. Usu pe fai upu o fuaiupu e lua o le “Pe A Toe Afio Mai O Ia” (*Tusipese a Tamaiti* i. 82). O upu o le fuaiupu lona lua o lo o lomina i le itulau 237–38.

Pe a la toe afio mai
E pese agelu
E kiona o fanua
I le tau toe fotu?
E i ai ea se fetu e tasi susulu naua
Pe ao atoa o le po?
Pe felelei manu?
O le a la valaau
Fanao ia te la
Aua na la fetalai
“Tuu fanau ia o mai”

© 1952, 1980 by Mirla Greenwood Thayne. Used by permission)

2. Faamalamalama o le mataupu e sefulu o le faatuatua o lo o tau mai ai e uiga i le afio faalua mai o Iesu Keriso. Fesoasoani i tamaiti e aoaoina le fuaitau “Matou te talitonu . . . o le a nofo tupu lava Keriso i le lalolagi.” Faamalamalama le uiga o le fuaitau i tamaiti.
3. Faaali i tamaiti se moli suauu po o se ata o se moli suauu. Faamalamalama o Iesu na aoao i tatou i le taua o le saunia mo lona toe afio mai i se tala e uiga i taupou e toasefulu ma a latou lamepa. Faamatala le faataoto o taupou e toa sefulu e pei ona tusia i le Mataio 25:1–13. Faamalamalama o moli suauu e le mafai ona maua se malamalama se i vagana ua i ai se suauu e mu ai. Faamamafa atu ona o le le saunia o teine valea e toalima, ua le faatagaina ai i latou e o atu i le faaipoipoga.

Faamalamalama o le Faaola na faatusaina le faaipoipoga i lona toe afio faalua mai. O teine ua sueina mai ni suauu mo a latou lamepa e mafai ona faatusaina i ai tatou mo le saunia e faatasi ma Iesu. Afai tatou te le saunia pe a afio mai, o le a tatou le mafai ona mau faatasi ma Ia. Fesili atu i tamaiti e faamatala ni auala latou te saunia ai mo le afio mai o Iesu (atonu e manaomia lou tuuina atu i ai latou o ni nai fautuaga, e pei ona sa faaaogaina i le taaloga). Fesoasoani i ai latou ia malamalama o le filifilia o le mea tonu tatou te saunia ai mo le afio faalua mai o Iesu Keriso.

4. Tusia *O lo o ou Sauniuni mo le Afio Mai o Iesu Keriso* i le pito i luga o le pine mo tamaiti taitoatasi. Ia tuuina atu i tamaiti taitoatasi se peni vali po o se peni e tusia ai i luga o le pine le ata o ia lava o lo o faia se mea e sauniuni ai mo le afio mai o Keriso. Faapipii le pine i tamaiti pe fesoasoani ia i latou e tui ni manoa po o vulu i le pu i luga o pine taitasi e faia ai se asoa.

E Mafai Ona Faaalia Lo‘u Alofa Mo Meaola

Faamoemoega

la uunai tamaiti taitoatasi e faaalia le faaaloalo ma le agalelei i meaola uma.

Sauniuniga

1. Suesue ma le agaga tatalo le Kenese 6:11–7:24, Isaia 11:6–9, ma le Luka 12:6.
 2. Faia se kopi o sikuea o meaola o lo o i tua i le faaiuga o le lesona (afai e le mafai ona faia se kopi ia aveeseina ma le faaeteete le itulau mai le tusi). Tipi ia mavaevae sikuea. Teuina nei siksuea mo le toe faaaogaina i nisi lesona i le lumanai.
 3. Saunia e usuina pe faamatala upu o le tali o le pese “O mea uma e mama ma matagofie” (*Tusi pese a Tamaiti*, i. 231).
 4. Saunia e faamatala se taimi sa e faaalia pe vaai ai i se isi o faaalia le agalelei i se meaola.
 5. O mea e manaomia:
 - a. O se Tusi Paia
 - e. Pepa ma vali mo tamaiti taitasi
 - i. Ata 2–72, Noa ma le Vaa ma Meaola (Taga Ata o le Talalelei 103;62305); ata 2–73, Foafoaga–Meaola (Taga Ata o le Talalelei 100;62483; ata 2–74, Tapeneko i Sate Leki (Taga Ata o le Talalelei 503;62490)
 6. Fai ni sauniuniga e tatau ai mo ni gaoiiga e faamauoa ai e te manao e faaaogaina.
-

Faalautelega
Fautuaina
o le Lesona

Tofi se tamaititi e faia le tatalo amata.

Afai na e uunaia tamaiti e faia se mea i le vaiaso, ia toe tulitatao nei pe na fai.

E Taua Meaola

Gaoiiga e faatosina mai ai

Faafefiloi sikuea o meaola ma liliu ia u i lalo i luga o se laulau po o le fola o le potu. Valaaulia tamaiti e faasolo e liliu i luga ni sikuea se lua, taitasi i le taimi, ma faatusatusa. Afai e tutusa meaola e lua ona tuufaatasia lea i se tulaga o se “savali a meaola” i autafa o le pa. Afai e le tutusa meaola, ona toe faatonuina lea o tamaiti e toe faafao sikuea i le mea sa i ai. Faaauau se ia fetau uma meaola ma faatulaga i le savali.

Fesili i tamaiti pe o paga a meaola o lo o i le savali ua faamanatu ai i ai latou se tala o lo o i le Tusi Paia. Afai e le manatua e tamaiti le tala ia Noa ma le Vaa, tuuina atu i ai latou ni nai faailo e pei ona o le a taua:

- Sa faatonuina e le Alii se tasi e fauina se mea
- O meaola sa o mai i soa
- Sa timu tetele lava mo le fasefulu ao ma po, ma lolovai ai le elelee

Tala mai tusitusiga paia

Faaali le ata 2–72, Noa ma le Vaa ma meaola, ma toe faamanatu le tala o lo o maua i le Kenese 6:11–7:24, Faamalamalama o lesu Keriso sa finagalo e

faasaoina meaola mai le lolo. Sa la faatonuina Noa e tuuina meaola i luga o le vaa ma fesoasoani ia Noa ia iloa ona tausia ituaiga o meaola eseese.

O Iesu Keriso na Faia Meaola

Talanoaina o Ata

Faaali atu le ata 2–73, Fofoaga . . . O Meaola.

- O le a le meaola o lo o e iloa mai i lenei ata?
- O le a se mea e te fiafia ai e uiga i nei meaola?

Tuu e talanoa tamaiti e uiga i meaola mo ni nai minute

- O ai na faia nei meaola?

Faamanatu i tamaiti i lalo o le taitaiga a le Tama Faalelagi, sa faia ai e Iesu Keriso meaola uma.

Pese

Usu pe fai faatasi upu o le tali o le pese

“O Mea Uma e Mama ma Matagofie”

O mea uma e mama ma matagofie

O meaola uma tetele ma laiti

O mea uma e atamamai ma tauleleia

O le Alii le Atua na faia ia mea uma

Mau

Faamanatu i tamaiti sa latou aoaoina i lesona ua mavae e uiga ia Iesu Keriso ma lona afio faalua mai. Faamanatu ia i latou pe a toe afio mai Iesu, o meaola uma o le a fealofani ma filemu. Faitau leotele le Isaia 11:6–7 e faamatala ai le tulaga o meaola o le a i ai pe a toe afio le Faaola i luga o le fogaeleele.

E Alolofa le Tama Faalelagi ma Iesu Keriso i Meaola Uma

Mau

Faamalamalama o le Tama Faalelagi ma Iesu Keriso e mananao i meaola taitasi, e oo lava i le meaola aupito itiiti, ia fiafia. La te faatauaina meaola uma lava.

Faitau leotele le Luka 12:6. Faamalamalama o lenei mau o lo o tau mai ai i ai tatou e ui lava o le segasegamou o ni manu lele laiti, e tausia lelei lava i latou e le Tama Faalelagi ma Iesu.

Tala

Faaali le ata 2–74, O le Tapeneko i Sate Leki

- Pe ua e matamata ea i se konafesi aoao i le televise po o se faasalalauga i le satellite i se falelotu o le Ekalesia?

Faamalamalama o le konafesi aoao e faasalalau mai i le fale e taua o le Tapeneko. O lenei Tapeneko i Sate Leki i luta, sa fauina e paionia o Aso e Gata Ai.

Faailoa atu le tualuga maualuga ma le tele o faitotoa o le Tapeneko, ma faamatala atu lenei tala i au lava upu:

I se tasi afiafi o le tau totogo sa faamatala ai faitotoa o le Tapeneko ina ia malu ai le fale. Sa lele ai se tamai manu i totonu e aunoa ma le iloaina e se tasi. Sa i ai pea lea manu ina ua tapunia ma lokaina faitotoa.

Ina ua taunuu mai le afaigaluega i le taeao e sosoo ai e saunia le fale mo se konaseti. Sa latou iloaina ai le manu ma faaaluina ai le tele o itula e taumafai e aveeseina. Sa latou valaau atu i ni tagata ua aoaoina faapitoa e taumafai e pueina le manu i ni upega ua faia i ni laau uumi.

Ina ua taunuu mai le pule o Brother John, sa ia vaai ai tagata o lo o tuliina le manu i upega. O taimi uma lava e taufetuli ai tagata ma upega i le isi itu o le fale, e lele ai le manu i le isi itu. O faitotoa uma o le fale sa faamatalaina ina ia sola ai le manu, ae ona o lona fefe ua ia leiloa ai lea mea.

O nei tagata aoaoina lelei sa o mai ma ni fana, ma latou fautuaina e sili le fana o le manu. O Brother John, sa le fiafia i lea manatu. O le faaogaina o le fana e ono faaleagaina ai le fale po o masini foi o lo o i totonu. Ae e sili ona taua, o lona manatu e le tatau ona latou tapeina le manu. Sa ia manatua se lauga sa faia e Peresitene Spencer W. Kimball, le peresitene lona sefululua o le Ekalesia e uiga i le fanaina o manu.

Sa fautuaina e tagata aoaoina faapitoa le tuuina o ni meaai oona mo le manu. Sa le manao foi i ai Brother John i lea foi tulaga. Ae sa ia iloa e tatau ona aveeseina vave le manu, ona o lo o i ai se faaaliga taua e faia i lea afiafi.

Sa liliu ese Brother John ma faia sana tatalo puupuu: “Tama Faalelagi, afai o lenei segasegamou e taua ia te oe, e mafai lava faamolemole ona e faailoa mai ia i matou se auala saogalemu e aveese ai?”

Ina ua maea le tatalo a Brother John, sa ia iloa le mea e tatau ona fai. Sa ia faatonuina le afaigaluega e tape uma moli i totonu o le fale ma tapuni uma faitotoa ae vagana ai se faitotoa e tasi e faamatala.

O lenei manu o lo o tu i luga o le okeni, ae ina ua latou tapeina moli ma tapuni faitotoa, sa lele ese mai le okeni lenei manu ma faasasao atu i fafo i le faitotoa e tasi o lo o matala. (See Ronald D. John, “A Sparrow in the Tabernacle”, *Ensign*, June 1989, pp. 24–25.)

- Na faapefea ona faaalia e Brother John lona agalelei i le tamai manu? (Sa ia tatalo mo nai lo o le fanaina pe faaonaina.)
- E faapefea ona e iloa e alofa le Tama Faalelagi i le manu? (Sa la fesoasoani ia Brother John ia iloa le aveeseina o le manu mai le Tapeneko.)

E Mafai Ona Tatou Agalelei i Meaola

Talanoaga

Faamalamalama o le Tama Faalelagi ma lesu e finagalo ia i tatou uma e tausia lelei meaola e pei ona la faia.

Valaaulia tamaiti e faamatala mai e uiga i se fagafao po o nisi meaola a latou po o latou aiga o lo o i ai. (Afai e leai ni meaola i aiga o tamaiti, e mafai ona latou talanoa i se ituaiga o meaola latou te mananao ia maua.) Fesili i tamaiti pe faapefea ona latou fesoasoani e tausia lelei nei meaola. Tuuina atu i tamaiti e fai taga faagugu o nisi o ia mea latou te faia e tausia lelei ai meaola, e pei o le vaiinu mama ma meaai maloloina, milimili i meaola, po o le talatalanoa foi i ai latou ma le alofa.

Tala

Faamalamalama o le perofeta o Iosefa Samita, o le uluai peresitene o le Ekalesia, sa aoaoina le agalelei i meaola. Faamatala le tala lea i au lava upu:

Sa malolo le Perofeta o Iosefa Samita ma nisi alii i autafa o se tamai vai. Ao faatuina e le perofeta lona fale ie, sa ia maua ai ni tamai gata laiti se tolu. Sa mananao ia alii e tapeina ia gata, ae o le perofeta sa taofi i ai latou ma tau atu i ai latou e aua nei afaina ia gata. Sa sisiina ae nei gata i luga o ni laau e ni alii ma aveina atu ma le faaeteete i le isi itu o le vai. Sa tauina atu e le perofeta i ia alii e le tatau ona o latou tapeina ni gata, manu, po o se isi lava meaola a o o latou i ai i la latou malaga, sei vagana ua latou moomia mo ni meaai. (Tagai i le *Talafaasolopito o le Ekalesia*, 2:71–72, see also Spencer W. Kimball, *Ensign*, Nov 1978, p. 45)

Aotelega

Faamanatu i tamaiti o Iesu Keriso sa faia meaola uma ma o mea fetolofi uma i luga o le fogaeleele o se vaega o le fuafuaga a le Tama Faalelagi.

Gaoioiga

Ia tutu tamaiti ma fesoasoani atu ia i latou e faia upu ma taga o le fuaiupu e pei ona taua:

E alofa Iesu i meaola uma (*fofola atu lima i tua*)

O Elefane, lapopoa ma uumi (*tu tetee i luga ma lima i luga o le ulu*)

O ia i le sami (*tuu faatasi lima ma gaoioi e pei o se ia o lo o aau*)

Le tamai isumu laititi (*faatu i lalo*)

E alofa o Ia i iniseti fetolofi (*faatolotolo tamatamailima i luga o le isi lima*)

I manu o lo o felele i luga (*apata lima e pei o ni apaau*)

O anetelope i le togavao (*tuu lima matua i le ulu ma tamailima faalaula e pei o ni seu*)

E lagonaina uma le alofa o le Faola (*tuu lima i luga o le fatu*)

Molimau

Faamatala atu se taimi sa e faaalua ai pe vaai se tasi o faaalua le agalelei i se meaola. Molimau atu o le Tama Faalelagi ma Iesu Keriso e alofofa i meaola uma i luga o le fogaeleele ma e finagalo i laua ina ia tatou agalelei i meaola.

Unai tamaiti taitasi ia faia se tulaga agalelei mo se meaola i lenei vaiaso.

Gaoioiga tusi ata

Tufa atu i tamaiti ni pepa ma ni peni vali ma ia latou tusi se ata o se mea latou te faia e faaalua ai lo latou agalelei i meaola.

Tofi se tamaititi e faia le tatalo faai.

Gaoioiga e

Faatosina Mai Ai

Filifili mai i gaoioiga nei mea e talafeagai lelei mo tamaiti i lau vasega. E mafai ona e faaogaina i le taimi o le lesona po o le lesona faamanatu ma le aotelega. Mo nisi taiala faaopoopo, vaai le “Taimi o le Vasega” i le “Fesoasoani mo Faiaoga.”

1. Filifili i au lava upu le tala sa manatua e Brother John mai i le lauga a Peresitene Spencer W. Kimball:

“Ou te manatua le tele o taimi ou te pese ai ma le leotele:

Aua le tapeina le tamai manulele,

O lo o pese i luga o vao ma laau,

I aso uma o le taumafanafana,

I o latou leo malie.

Aua le fanaina tamai manulele!

O le lalolagi o le nofoaga o le Atua,

Na te saunia meaai

Mo e iti faapea ma e maualuluga.

(*Deseret Songs* 1909 mo 163)

“Sa i ai lau fanamemei ma ou seevae lau tetele. Sa ou faia lava e au ma sa matua lelei lava. O se tasi o ou tiute o le faasavali lea o povi i se fasifanua e tusa ma le maila mai le fale. Sa i ai le tele o vavae tetele sa laina i le auala, ma ou te manatua lava o se faaosoosoga le fanaina o se tamai manu lele o lo o pese i luga o vao ma laau, ona o au e lelei tele lau fana ma e mafai ona lavea se pou e tusa e limasefulu iata se mamao, po o le lavea foi o se ogalaau. Ae sa ou manatu, talu ai ona ou te pese pea i le tele o Aso Sa, “Aua le tapeina tamai manulele laiti”. Sa taofiofia ai au . . . Sa ou leiloa se fiafia pe afai ae pau mai se tamai manu matagofie i ou vae” (Spencer W. Kimball, in Conference Report, Apr 1978, p.71; see also *Ensign*, May 1978 pp 47–48).

2. Tuu atu i tamaiti taitasi nai fasi paluga faamasima ina ia faia ai ni a latou meaola (o le fua o le paluga faamasima e maua mai i le itulau 43). Faatagaina tamaiti e o ma a latou meaola e faaali i o latou aiga.
3. Tuu atu i tamaiti taitasi e fai taga faagugu o se meaola e fiafia lava i ai. Tuu atu i isi tamaiti e taumafai e mateina po o le a lena meaola o lo o faataitai mai. Afai e le mafai e se isi tamaiti ona mateina le meaola mai taga, ona faatagaina lea o le tamaititi e faaaogaina upu.
 - E ono vae, o lo'u peleue e lanu meamata
E tai tutusa uma lava ou pito e lua (se)
 - Ou te laititi ma taviovio ma le tele o gauga
E tai tutusa uma lava ou pito e lua (anufe palapala)
 - O lou fale e i le vai malu manaia
Ou te tuumaunu ma osooso fiafia (lane)
 - Pe a sau le tau totogo e te saili ia te au
O ou fulu mumu i lou fatafata i luga o laau (segasega mou)
 - E lapotopoto ou foliga ma ou mata lapopoa e lua
E mafai ona ou vaai i le po; ma taua au ou te atamai (lulu)
 - E i ai ou vae, lima, mata, taliga ma le isu
E mafai ona ou taupe mai i se laau i lou siusiu po o ou tamaivae (manuki)
 - Ae oso i lou tua, o le a ou faatietieina oe
Pipii i lo'u faagutu, e faigofie ona taitai au (solofanua)
 - E mafai ona ou tamoe i luga o se laau ae e te le i mafaufau
O lo o faatofa mai lo'u siusiu taifulufulua e vave e pei o le emo o le mata (sikuilo)
 - Ou te nofo i se faatoaga, e puupuu lo'u siusiu
E alu agai i sasae ma sisifo i taimi o aiga faaii (puaa)
 - Ou te fiafia e tamoe ma oso ma taalo
"Paa" o le upu lea e mafai ona ou tautala ai (mamoe)

(Clues adapted from "Who Am I?" *Childrens Friend*, May 1956 itulau 208).
5. Toe faamanatu le tala ia Warren mai le lesona 2 (vaai itulau 7).
 - E faapefea ona faaalua e Warren le agalelei i meaola?
6. Toe faia le taaloga taufaatusatusa mai le amataga o le lesona po o le a lava le tele o le taimi pei ona manaomia e oe po o tamaiti.
7. Fesoasoani i tamaiti e faia se mea e fafaga ai manu e ave i o latou fale ma tautau i fafo. Tuu i ai se fasifalaoa ma se pata pinati. Ona lolo lea o le fasi falaoa i fatu e fafaga ai manu. Faaaoga se manoa e tautau ai le fagaga mai se laau, po o se pou. (E tatau ona e iloa fai nisi fagaga manu e faaaoga ai mea e maua i lo outou eria).

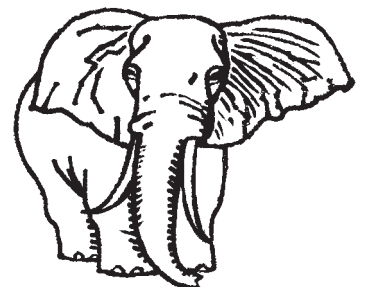
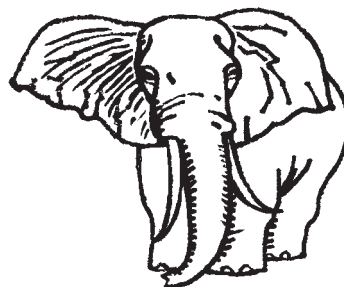
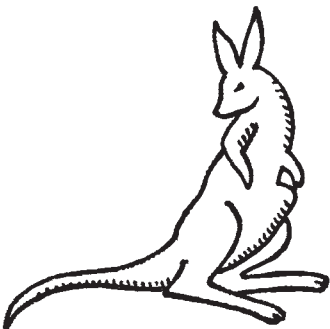
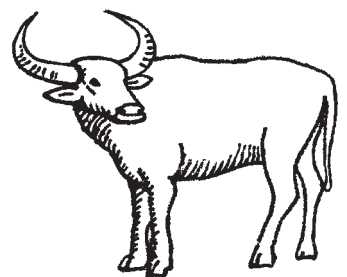
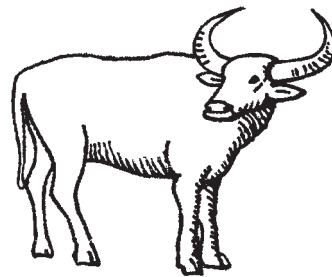
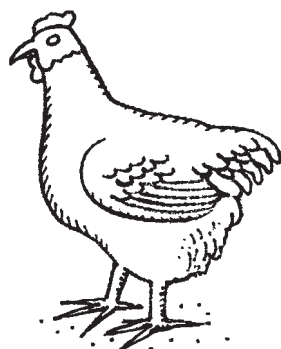
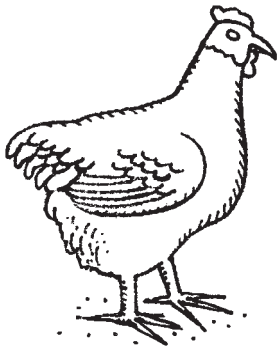
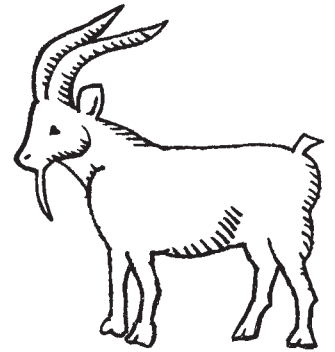
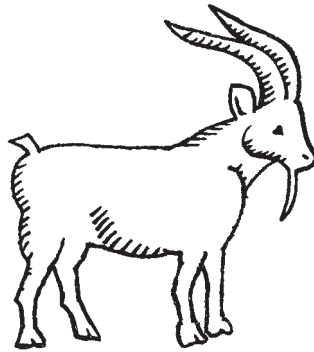
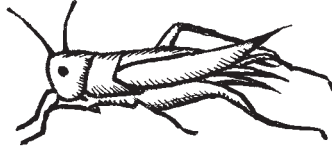
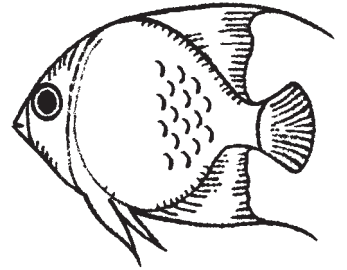
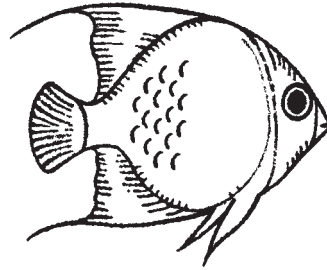
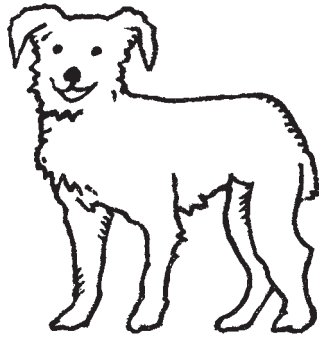
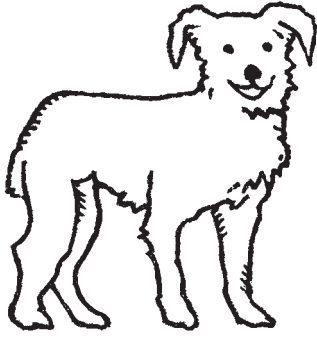
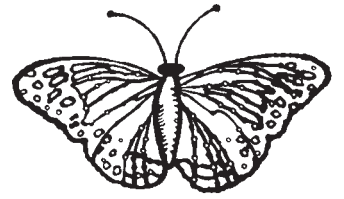
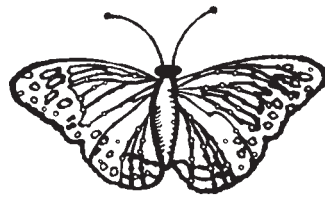
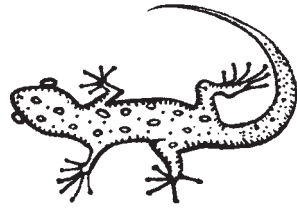
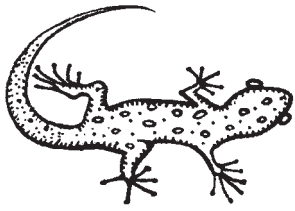

Tatou Te Faailogaina Le Toetu O Iesu Keriso (Eseta)

Lesona
45

Faamoemoega la fesoasoani i tamaiti taitasi ina ia malamalama ua tatou faamanatuina le Eseta ona ua Toetu Iesu Keriso.

- Sauniuniga**
1. Suesue ma le agaga tatalo le Mataio 27:57–66; 28:1–8; Mareko 15:16–20, 40–47; 16:1–11; Luka 23:44–46; ma le Ioane 20:1–8.
 2. Tusia pe aumai foi ni ata o mea e masani ona faia e faailogaina ai le Eseta i la outou eria, e pei o Iole, fuamoā, fugalaau, po o ni teuga faapitoa. A o lei faia le vasega, faaalua ia mea i luga o se laulau, fola o le fale, po o le laupapa. Faaalia ata mai le lesona 2–12, o Iesu ua toetu, faatasi ma isi ata.
 3. Sauni e usu pe fai upu o le pese “Pe moni lava sa toe soifua Iesu” (*Tusipese a Tamaiti*, i. 64).
 4. O mea e manaomia:
 - a. O se Tusi Paia
 - e. O se tamai taga po o se atigipusa
 - i. Ata tipi 2–5, vaauga o le Faasatauroga; ata tipi 2–6, auina o le tino o Iesu; ata tipi 2–7, tuugamau, ata tipi 2–8 maa lapoa; ata tipi 2–9 leoleo; ata tipi 2–10, agelu; ata tipi 2–11, fafine ma mea manogi; ata tipi 2–12, Iesu toetu. Ia faaputu lelei ata tipi i le faasologa o le a faaaogaina ai i le tala o le uluai Eseta.
 - o. Ata 2–65, O Iesu Keriso Toetu (Taga Ata o le Talalelei 239;62187).
 5. Fai ni sauniuniga e tatau ai mo ni gaioiga e faamauoa ai e te manao e faaaogaina.
-

**Faalautelega
Fautuaina
o le Lesona**

Tofi se tamaititi e faia le tatalo amata
Afai na e uunaia tamaiti e faia se mea i le vaiaso, ia toe tuitatao nei pe na fai.

Tatou te manatua Iesu Keriso i le Eseta

Gaioiga e faatosina mai ai Faaali atu ata o lo o i ai i luga o se laulau, fola o le fale, po o le laupapa. Ia tuuina atu i tamaiti e faailoa mai ata taitasi i le taimi ma tau mai pe o le a le sootaga o le ata i tu ma aganuu o le Eseta i lo outou nuu.

A uma ona talanoaina e tamaiti mea taitasi ona fesili lea i ai:

- O Ienei ea ata o se tulaga moni ua tatou faailogaina ai le Eseta? (Leai)

Ona aveeseina mai lea e le tamaititi le ata ma tuu i totonu o le tamai taga po o le atigi pusa.

Faaauau le talanoaina o ata seia totoe na o le ata o Iesu Keriso.

- Po o Ienei ea ata o se mafuaaga tonu ua tatou faailogaina ai le Eseta? (Ioe)

Faamanatu i tamaiti o Iesu Keriso o le mafuaaga moni lea ua tatou faailogaina ai le Eseta. Sa faia e Iesu se tulaga matagofie mo i tatou i le uluai Eseta.

O Iesu Na Toetu I Le Uluai Eseta

Tala mai tusitusiga paia ma ata tipi

Faamatala i au lava upu le tala o le Uluai Eseta (tagai i le Mataio 27:57–66, 28:1–8; Mareko 15:16–20, 40–47; 16:1–11; Luka 23:44–46; ma le Ioane 20:1–18). Ia auauai tamaiti e taofia ata e fetau ma le tala ao e faamatalaina. Afai e iloa e tamaiti le tala, tuu atu ia i latou e fesoasoani ia te oe e faamatala.

Ia uuina e se tamaititi le ata tipi 2–5, vaaiga o le Faasatauroga.

Faamalamalama o tagata leaga sa le fiafia ia Iesu Keriso, sa iu lava ina latou maua le faatagaga mai o latou taitai e fasiotia ai o Ia. O ia tagata sa latou sasa ia Iesu ma tauemu ia te Ia. Sa latou aveina o Ia i se mea mapuepue i tua atu o le aai ma tutuiina o Ia i ni fao i le satauro.

Ia tuuina i lalo e le tamaititi le ata tipi o le vaaiga o le Faasatauroga, ae faaali e se isi tamaititi le ata tipi 2–6, Auiina o le tino o Iesu.

Faamalamalama ina ua maliliu Iesu, sa faaalua e ana uo lo latou alolofa mo Ia e ala lea i le vaaia lelei o lona tino. Sa latou tuuina mai ma le faaeteetei i lalo o le satauro. Sa latou auiina lona tino i se ie mama ma le fou ma tuuina atu i le tuugamau, ua na o se tamai ana po o se avanoa ua eliina i se maa i autafa o le mauga.

Ia tuu i lalo le ata tipi o le auiina o le tino o Iesu, ae ia tuuina ae e se isi tamaititi le ata tipi 2–7, o le tuugamau ma le ata tipi 2–8 o le maa lapoa.

Faamalamalama ina ua maea ona tuuina e uo a Iesu lona tino i le tuugamau, sa latou fulliina atu se maa lapoa i le gutu o le faitotoa.

- O le a sou manatu o a ni lagona sa maua e uo a Iesu i lea afiafi?

Ia tuu i luga e se tamaititi le ata tipi 2–9, o leoleo.

Faamatala atu i tamaiti sa mulimuli ane ona tofia lea e fili o le Faaola ni leoleo i le tuugamau. Sa latou faia lea tulaga ma sa folafolaina atu e Iesu i tagata o le a toetu o Ia i le tolu o aso. Sa le talitonu ona fili o le a toetu o Ia. Sa latou manatu o le a nanaina e uo a Iesu lona tino ona latou faapea mai lea ua toe soifua o Ia.

Ia uuina i luga e se tamaititi le ata tipi 2–10 o le agelu.

Faamalamalama i le taeao o le aso tolu sa sau ai se agelu ma fulieseina le maa i le gutu o le tuugamau. Sa matua fefefe lava leoleo ma pauu i lalo e pei lava ua maliliu.

Ia tuuina i lalo e tamaiti ata o leoleo ma le maa lapoa, ae tuuina i luga e se isi tamaititi le ata tipi 2–11 o fafine ma mea manogi.

Tau atu i tamaiti i lona lava aso, o le Aso Sa lea, sa o atu ai nisi o fafine o uo a Iesu i le tuugamau. Sa latou aveina fagu faamanogi e uu ai le tino o Iesu. O se tasi lea o mea sa faia e tagata i na vaitaimi e faaalua ai le alofa ma le faaaloalo mo le ua maliliu.

Faamalamalama sa popole fafine pe o le a faapefea ona o latou aveeseina le maa mamafa mai le tuugamau. Ae ina ua latou taunuu atu i le tuugamau, sa latou iloa ai ua aveeseina le maa ma ua leai se tino o Iesu. I tafatafa o le tuugamau sa latou vaaia ai le agelu.

- O le a sou manatu i le lagona sa i fafine ina ua latou vaaia ua leai se tino o le Faaola?
- O le a lou manatu i so latou lagona ina ua vaai i le agelu?

Mau

Faitau leotele mai le Mataio 28:5–6 le saunoaga a le agelu i fafine.

Faamalamalama sa tauina atu foi e le agelu i fafine ina ia faataalise atu ma tau i soo o Iesu ua toetu o la mai le oti (tagai i le Mataio 28:7).

Ia tuu uma i lalo e tamaiti ata, ae tuuina i luga e se tasi tamaititi le ata tipi 2–12 o Iesu toetu.

Faamatala sa o fafine ma tau i isi ona soo, ma mulimuli ane sa vaai isi soo ia Iesu. Ua toe soifua o la.

- O le a sou manatu i se faalogona na i le au soo ina ua latou iloa ua toe soifua mai Iesu Keriso?

Gaoioiga toe faamanatu

Tuuina uma ata e faau i lalo i luga o se laulau po o le fola. Ia auauai tamaiti e filifili i se ata ma faamatala le faia a le ata ma le tala o le Toetu o Iesu.

Ua Faamanatu Mai Ia i Tatou i le Eseta Tatou Te Toetutu

Faaalia le ata tipi 2–65 O Iesu Keriso Toetu

Faamalamalama ina ua maliu Iesu Keriso, sa tuua e lona agaga lona tino ae malaga atu i le lagi. Ina ua maea aso e tolu, sa toe foi mai lona agaga i lona tino ma toe soifua ai i lona tino faaletino. Tatou te taua lea tulaga o le Toetu. Ia tauina faatolu e tamaiti le upu *toetu* ma le leotele.

Faamalamalama o Iesu o le alo muamua lea o le Tama Faalelagi ua toetu. Talu ai ona ua toetu o la, o le a o tatou toetutu foi. Atonu tatou te le toetutu i le tolu o aso pe a tatou feoti e pei o Iesu, ae o le a i ai se aso tatou te toetutu ai.

Tala

Faamatala se tala e uiga i se tamaititi e fiafia lava pe a mafaufau e uiga ia Iesu Keriso ma lona Toetu. E mafai ona e faaaogaina le tala lenei:

O Carmen e fiafia lava e taalo i le latou lotoa e i tafatafa o se togalaau o lo latou tuaoi o Brother Schmidt. O le tele o taimi pe a galue Brother Schmidt i lona togalaau e talanoa ai i laua ma Carmen. Ma sa lelei le la faigauo.

I se tasi aso sa tauina atu ai e le tina o Carmen ia te ia, talu ai ona ua matua tele Brother Schmidt o lea ua maliu ai o ia. O lona agaga ua tuua lona tino ma o lona tino faaletino ua le o toe ola. Sa iloa e Carmen o le a ia misia Brother Schmidt, ae sa faamanatu i ai e lona tina le tala o le Eseta. Sa manatua e Carmen le tala o le toetu o Iesu. Sa ia iloa sa fetalai mai Iesu o le a toetutu ma toe ola i tatou pe a mavae lo tatou oti. Sa iloa e Carmen o le a toetu foi Brother Schmidt. Sa ia fiafia lava ona ua faia e Iesu le ala mo i tatou e toetutu ai.

Talanoaga

Faamalamalama tatou te taua le aso na toetu ai Iesu o le Eseta. I le lalolagi atoa, o tagata uma e alolofa ia Iesu latou te faamanatuina lona Toetu i le Eseta.

- Aisea tatou te lagona ai le fiafia i le Eseta? (Ua tatou iloa o i tatou ma e pele i ai tatou o le a toetutu e pei o Iesu).

- O a ni mea tatou te faia e manatua ai lesu Keriso ma faaalua lo tatou fiafia i taimi o le Eseta? (O tali e mafai ona taua ai le talatalanoa e uiga ia lesu i aiga, usuina o pese e uiga ia lesu ma o tatou aiga, ma faia ni tulaga faapitoa mo le Eseta e pei o lesona, polokalama, ma viiga i sauniga.

Aotelega

Pese

Ia tutu tamaiti ma usu pe fai upu o le pese “ Pe moni lava ua toe soifua lesu?”
Fesoasoani i ai latou e faia taga ua taua:

Pe moni lava ua toe soifua lesu? (*fofola lima faasaga alofilima i luga*)
loe, pe a oo mai le aso tolu (*faali mai i luga tamatamai lima e tolu*)
Ua ia maleifua mai ma tuua le tuugamau (*savali i le tulaga*)
Sa ia valaau i le suafa o Maria (*faaofuofu lima i le gutu*)

Pe sa afio mai lesu i ai latou ua ia alofa i ai? (*tuu lima i luga o lou fatu*)
loe, sa fetagofi tagata i ona aao (*punou ma tago i vae*)
Ma ia ma faamoegapi
Sa ia taumafa moni (*fai taga o lo o e ai*)

O lo o i ai faailoga o fao i ona aao (*faasino i lima*)
Ma le manua i le tao i lona itu (*faasino i lou itu*)
Pe moni lava ua toe soifua lesu
Ina ua mavae ona maliu o la (*fofola lima i luma faasaga i luga*)
loe! e faapena foi Au (*lue le ulu*)

Molimau

Tuuina atu lau molimau i le toetu o lesu Keriso. Tau atu i tamaiti ou lagona i lou iloa lea o le a i ai se aso e te toetu ai faatasi ma e e pele ia te oe.

Uunai tamaiti e talanoa e uiga i le Toetu o lesu Keriso faatasi ma o latou aiga

Tofi se tamaititi e faia le tatalo faaiu

Gaoioiga e Faamauoaina Ai

Filifili mai i gaoioiga nei mea e talafeagai lelei mo tamaiti i lau vasega. E mafai ona e faaaogaina i le taimi o le lesona po o le lesona faamanatu ma le aotelega. Mo nisi taiala faaopopo, vaai le “Taimi o le Vasega” i le “Fesoasoani mo Faiaoga.”

1. Faitau le tala o ata “O le Uluai Eseta” (o lo o i le faaiuga o le lesona) faatasi ma tamaiti. I avanoa talafeagai, fesoasoani i tamaiti e faatumu upu o lo o faaalua mai e le ata. Pe a talafeagai ai, e mafai ona faia ni kopi o le tala mo tamaiti taitasi.
2. Aumai se ata o se tasi o le aiga po o se uo ua maliu. Faaali le ata i tamaiti ma talanoa e uiga i nisi o mea sa e faia faatasi ma leni tagata ma le mafuaaga e te fiafia ma e alofa ai ia te ia. Faailoa ou lagona i lou iloa o le a e toe vaai lea tagata i se isi aso.
3. Tuuina i tamaiti taitasi se fasipepa o lo o faaupuina *Matou Te Toe Ola*. Tuuina i tamaiti ni peni vali ma fai i ai e tusia ni ata o e e pele ia i latou po o latou aiga ua maliliu. Fai i tamaiti e tau atu i isi tamaiti o le vasega e uiga ia latou ata.

Faamanatu i tamaiti ona o le toetu o lesu Keriso, o le a tatou toetutu ai pe a maea ona tatou oti. O e uma foi e pele ia i tatou o le a toetutu i se aso.

4. Talanoa ma tamaiti ni faafitauli o le tino po o le mafaufau latou te masani ai po ua latou maitauina. Fesoasoani i tamaiti ia malamalama pe a tatou toetutu, o le a atoatoa o tatou tino (tagai i le Alema 40:23). E le toe i ai se mea e faaletonu ai se tasi. Talanoaina lea tulaga matagofie.
5. Usu pe fai faatasi ma tamaiti upu o le pese “Ua Toetu Mai Iesu” (*Tusipese a Tamaiti*, i. 70),

Ua toetu Iesu,
La tatou uo.
Tatou fiafia;
Ua ia toetu mai.
Tatou vivii,
Lenei Eseta.
Ua toetu Iesu,
Le Faaola.
Ua toetu Iesu,
Le Faaola!

O le Uluai Eseta



uo



tuugamau



maa

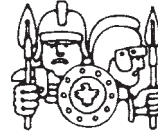

fitafita





agelu



Ina ua maliu lesu sa matua faanoanoa ana . Sa latou tuuina o la i le

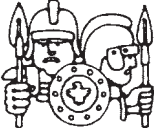

. Sa tuuina se  tele i luma o le





 O sa tutu i talaane e vaaia ina ia leai se tasi na te fulieseina le .

Mo le  aso sa i ai le tino o lesu i le . Ae i le taeao o le

Aso tolu, sa oo mai ai se  ma fulieseina le .

Ina ua vaaia e  le , sa latou fefefe.

I lena aso sa o mai ai  a lesu i le .

Sa latou vaaia le  ua fulieseina. Sa i ai se  i le .

Sa faapea mai le agelu, "E le o iinei o la: ua toetu o la".

Na maliu lesu ina ia mafai ai ona tatou toe ola pe a mavae lo tatou oti. Ua i ai le

Eseta ina ia faamanatu ai i tagata uma le na aso na toetu mai ai lesu mai i le oti.

O Iesu Keriso O Le Meaalofa Silisili (Kerisimasi)

Lesona
46

Faamoemoega

Ia fesoasoani i tamaiti taitasi ina ia faatauaina le meaalofa silisili a lo tatou Tama Faalelagi na tuuina mai mo i tatou ina ua ia auina mai Iesu Keriso i le lalolagi.

Sauniuniga

1. Suesue ma le agaga tatalo le Mataio 2:1–12 ma le loane 3:16
 2. Tuu le ata 2–41, O le Fanau mai o Iesu (Taga Ata o le Talalelei 200:62116) i se pusa, pe a talafeagai ma afifi faameaalofa. Tusi le *loane* 3:16 i se fasipepa ma faapipii i le meaalofa.
 3. Faia ni pepa faamanuia mo tamaiti taitasi e ala i le gauluaina o se pepa ma tusia ai le *Manuia le Kerisimasi* i luma. Pe a tusa ai, aumai ni teutusi mo tamaiti e tuu i ai a latou pepa faamanuia.
 4. Tusi pe tipi se fetu pepa e fai ma sui o le fetu na mulimuli i ai le au makoi (o le tulaga i se fetu ma lona faiga e maua i le faaiuga o le lesona).
 5. Aumai ni mea tau lavalava faigofie (e pei o le sikafu ma manoa) e faaaogaina o ni teuga a Maria, Iosefa, ma le Au Makoi e faatino ai le tala. Afai e le maua teuga ona aumai lea o ni pine e tusia ai igoa o loo faatinoina. Ia aumaia foi se pepe taalo e sui ia Iesu ma isi tulaga (e pei o se pusa lapoa, sioki, ma se mea tuuteu, e fai ma “Meeaalofa a le Au Makoi”).
 6. Sauni e usu pe fai upu o le “Ua la auina mai lona atalii” (*Tusipese a Tamaiti*, i. 34). O lo o i ai upu o lenei pese i tua o le tusi lesona.
 7. O mea e manaomia:
 - a. O se Tusi Paia
 - e. Se lipine kaseti o pese faaleagaga o le Kerisimasi (pe a i ai).
 - i. Penitala ma peni vali
 - o. Ata 2–7, O le Au Makoi (Taga Ata o le Talalelei 203:62120).
 8. Fai ni sauniuniga e tatau ai mo ni gaoiiga e faamauoa ai e te manao e faaaogaina.
-

Faalautelega Fautuaina o le Lesona

Tofi se tamaitiiti e faia le tatalo amata.

Afai na e uunaia tamaiti e faia se mea i le vaiaso, ia toe tulitatao nei pe na fai.

O le Fanau Mai o Iesu Keriso O se Faamanuiaga Taua

Gaoiiga e
faatossina mai ai

Faaali i tamaiti le meaalofa ua afifi. Tau i tamaiti o lo o i ai se mea i totonu o le afifi e avea ma se meaalofa matagofie mai se tasi e alofa tele i ai tatou.

Ia auauai tamaiti e uuina le afifi ma mate po o le a le mea o lo o i ai i totonu.

Tau atu i tamaiti o le fasipepa o lo o tusia ai le igoa, ua na o se faailo. Faitau leotele le loane 3:16. Fai i tamaiti po ua latou iloaina nei po o le a tonu le meaalofa, po o ai foi e aumai ai. (E mafai ona e faamanatu i tamaiti o le Atua o le isi suafa lea mo le

Tama Faalelagi). Ia tatalaina e se tamaititi le meaalofo ma tuu i luga le ata ia iloa uma mai e tagata.

Talanoaga

- O le a le meaalofo?
- O ai e aumai ai le meaalofo?
- Aisea ua avea ai le fanau mai o Iesu Keriso o se meaalofo taua?

Fesoasoani i tamaiti ia malamalama o se tasi mafuaaga o le fanau mai o Iesu Keriso o se meaalofo taua ona o Iesu Keriso na afio mai e aoao i tatou i le ala sao e ola ai. Na ia aoao mai i ai tatou o le alofa ma le fesoasoani i isi o le a tatou fialia ai. I le auina mai o Iesu i le lalolagi, ua tuuina mai ai e le Tama Faalelagi se meaalofo o le a fesoasoani i ai tatou e sailia le fialia e le gata i le taimi o le Kerisimasi ao taimi uma.

Pese

Usu pe fai faatasi ma tamaiti upu o le pese “Na Ia Auina Mai Lona Alo”.

Na Foaiina e le Au Makoi Meaalofo Mo Le Pepe o Iesu

Tala mai tusitusiga paia ma talanoaga

Faailoa atu e finagalo le Tama Faalelagi e iloa e tagata uma lana meaalofo i ai tatou, o lea sa ia tuuina ai se fetu fou matagofie i le lagi.

Faaali le ata 2–7, O le Au Makoi, ma fesili i tamaiti e faamatala le tala i le Au Makoi na mulimuli atu i le fetu e sailia Iesu (tagai i le Mataio 2:1–12). Fesoasoani i tamaiti mo ni tulaga e galo i ai latou.

Faitau leotele le Mataio 2:11

- O a meaalofo na aumaia e le Au Makoi ia Iesu?

Faamalamalama o le pulu muro ma le pulu lipano o ni mea manogi lelei e faaogaina i sauniga faalelotu. O meaalofo uma e tolu e taua ma e faigata ona maua. O le Au Makoi sa mananao e aumaia ia Iesu ni meaalofo sili ona lelei latou te maua.

- Aisea na aumai ai e le Au Makoi meaalofo ia Iesu? (E faaalua ai lo latou alofofa ma faamamalu ia te ia)
- Aisea na faapau ai ma ifo le Au Makoi ia Iesu ina ua latou vaai ia te ia? (Sa latou iloa o ia o le Faaola, o le Alo o le Tama Faalelagi).

Gaoioiga e faatinoaina i taga

Ia faatinoaina e tamaiti le tala i le au makoi. Tuuina atu se vaega o le tala i soo se tamaititi e fia i ai. E mafai e tamaiti ona avea ma Maria, Iosefa, ma le Au Makoi (faatinoaina le Au Makoi pe a manaomia ina ia i ai uma tamaiti). E mafai foi ona faaoga se tamaititi e uuina le fetu pepa. Fesoasoani i tamaiti i a latou teuga po o a latou fasipepa o igoa.

Ina ia faaopoopo i le tala, e mafai ona manao e taina ni musika faaleagaga o le kerisimasi mai i tua.

Faamatala e ala i le faitauina o ni fuaiupu filifilia mai le Mataio 2:1–12 aemaise fuaiupu 2 ma le 9–11. E mafai ona outou toe faitauina faalua faatasi ma le Au Makoi le Mataio 2:2. (Afaia e tusa ai, tau atu o le *Tupu o Tagata Lutaia* o le isi lea igoa mo Iesu Keriso).

O le Tuuina Atu o Meaalofo o le Alofa e Maua Ai le Fialia

Tala

Faamalamalama e pei lava ona aumaia e le au makoi meaalofo mo Iesu e faaalua ai lo latou alofofa mo ia, e mafai foi ona tatou tuuina atu meaalofo mo isi e faaalua ai lo latou alofofa mo i latou.

Faamatala le tala lenei e uiga i se alii talavou e suafa ia S. Dilworth Young, sa mulimuli ane ona avea ma se tasi o le Au Pulega Aoao:

O le Kerisimasi na lima ai tausaga o S. Dilworth Young, sa ia vaai ai i se paso o faaalua mai i se faamalama o se faleoloa. O lenei paso o lo o i ai se ata tuai o se taavale fuimu e tosaina e solofanua. Sa matua manao lava Dilworth i lenei paso mo le Kerisimasi i lo o se isi lava mea.

Sa faamatalaina mai e Elder Young le mea na tupu i lea paso i le aso Kerisimasi:

“Ina ua oo tonu mai lava le taeao o le Kerisimasi, sa ou mauaina ai o lo o tautau i lou nofoa se totini o lo o tumu i mea lelei. Ma i le taimi lava lea sa ou iloa ai la’u paso. O lo o afifiina i pepa lanu malolosi ma ou te iloa lava i foliga. Sa faavave loa ona ou tatalaina le pusa ma ou le toe iloa ai loa se isi mea ona o lou fialia i le tuufaatasiina o le paso.

“E lei umi se taimi ae oo mai lou tama i totonu o le potu ma faamalamalama i lou uso laititi, lou tuafafine matua, ma au o le aiga o Jensen e le mamao ese atu, faatoa toai taunuu mai i Tenemaka. Sa ia faapea mai o le tama ua leai se galuega ma e leai se tupe, ma sa ia toe fautua mai ia matou o atu e ave la matou taumafataga o le Kerisimasi ma i latou. Sa ia talosaga mai foi ia i matou taitoatasi e filifili le meataalo e sili ona fialia i ai le tagata e ave ma se tamaitiiti o le aiga o Jensen.

“Ae matou te le i o atu i le fale o Jensen, sa ou faaluina le tolu o itula e taalo ai ma le fialia i le paso. Sa ou mafafau e aveina se isi meaalofo, ae sa ou iloa ma le loloto i lou agaga e na o le tasi lava le meaalofo e tataua ona aveina.

“I le sefulu tasi fasefulu lima sa amata ona matou o atu. Sa aveina e tama le pipi i luga o se ipu. O tina ma lou tuafafine o Emily sa sosoo atu ai ma pateta ma le kaleve, o fualaau, ma keke. Ma i lalo o ou lima, o lo o i ai lau paso o le taavale fuimu ua uma ona toe afifiina.

“Ina ua ulufale i le fale o Jensen, sa tuuina e tama le pipi i luga o le laulau e leai ni mea o i ai o lo o i le tulimanu, ma faapea ona sosoo atu ma isi.

“O i matou taitoatasi ua faapea ona tuuina atu lana meaalofo. O Emily sa tuuina atu lana pepe taalo manaia i le teine e pei o au. “Ia lea”, ao ou uunai atu le paso agai ia te ia. Sa ia aveese atu le paso mai ia te au ma ataata. Sosoo ai ma lou uso na tuuina atu lana meaalofo i le tamaitiiti laititi. Ma faapea ona matou toe foi i lo matou aiga.

“Sa ese lava, ma ao ou savalia le poloka i le va o lo matou fale ma le aiga o Jensen, sa ou lagona e pei e le o pai ou vae i le palapala. Sa ou lagonaina e pei o lo o ou faaopeopea i luga o ao o ni lagona lelei, ona ua ou iloa ua ou fesoasoani i se tasi ia fialia.

“E ui lava o la matou aiga o le Kerisimasi o pi tuuapa, falaoa, pata ma fualaau tuu fagu ae sa i ai se lagona faapitoa ma le le faagaloina i lenei aso faapitoa o le Kerisimasi!” (S. Dilworth Young, “Friend to Friend: A Special Christmas,” *Friend*, Dec. 1972 pp. 20–21)

Talanoaga

- O le a le mea sa faia e Dilworth sa fialia ai o ia?
- Aisea sa fialia ai o ia ina ua foai atu lana meataalo sili?
- Pe sa e tuuina atu ea se mea i se tasi ma fialia ai o ia?

Ia talanoa tamaiti i taimi sa latou vaaia ai le fialia o nisi ina ua latou tuuina atu i ai ni meaalofo.

Faamatalaga a le faiaoga	Faamalamalama pe a tatou tuuina atu ni meaalofo i isi, ua tatou faaalua ua tatou alolofo ia i latou. E pei ona faafiafiaina i tatou pe a mauaina se meaalofo e faapea foi ona tatou fiafia i le tuuina atu o meaalofo. Faailoa atu o ni meaalofo e le faapea e taugata ona faatoa faaali lea o le tele o le alofo. O nisi o meaalofo sili lava o le auauna atu.
Tala	<p>Faamatala le tala e uiga i se tamaititi sa tuuina atu se meaalofo o le auauna atu. E mafai ona e tuuina atu le tala lenei:</p> <p>Ua lata mai o le Kerisimasi, ma o Beth ua manao e tuuina atu ni meaalofo o le Kerisimasi i lona aiga e faaalua ai lona alofo i ai latou. Ae e leai ni tupe a Beth. Sa ia manatu o le a le mafai ona ia tuuina atu se meaalofo, ma sa ia lagona ai le faanoanoa. Ae sa manatuaina loa e Beth le tala a lona faiaoga o le Peraimeri i le latou vasega o nisi o meaalofo sili e le mafai ona faatauina i ni tupe. Sa filifili loa Beth e tuuina atu ni meaalofo o le auauna atu.</p> <p>Sa faia e Beth ni pepa faamanuia mo tagata taitasi o lona aiga, ma i ia pepa sa ia tusia ai se mea o le a ia faia mo lea tagata. I le pepa a lona uso laititi, sa ia tusia ai o le a ia taalo i se taaloga e fiafia ai lona uso. I le pepa a le isi ona tuagane, sa ia tusia ai o le a ia fufuluina ipu i se po e tasi e oo ai le faasologa ia te ia. Mo lona tina sa ia folafola e na te vaaia le pepe a o faia se malologa a lona tina, ae o lona tama sa ia folafola e fesoasoani i galuega i le togalaau. O lana meaalofo sili e mo le tama o lona tama, sa ia folafola na te fusi atu ia te ia i taeao uma mo se masina atoa.</p> <p>I le taeao o le Kerisimasi sa tuuina atu e Beth ana meaalofo i lona aiga. Sa fiafia uma i latou i meaalofo a Beth o le auauna atu. Sa o latou iloa e alofo Beth i ai latou ona ua ia tuuina atu nei meaalofo matagofie.</p>
Gaoioiga i pepa faamanuia	<p>Tuuina atu pepa taitasi i tamaiti ma se penitala po o peni vali. Tau atu i tamaiti i ia pepa e mafai ona tuuina atu ai e i latou taitoatasi se meaalofo o le auauna atu e pei lava ona faia e Beth.</p> <p>Talanoaina nisi o meaalofo e mafai ona tuuina atu e tamaiti e pei o le teuina o le moega o se uso po o se tuafafine, teuina o laulau mo meaai, taaalo ma le uso laititi po o le tuafafine, faia o feau a matua. Fesoasoani i tamaiti e filifili se meaalofo o le auauna atu ma se tasi e tuuina atu i ai.</p> <p>Fesoasoani i tamaiti taitoatasi e tusia O le a ou i luga o le pito i totonu o le pepa ma le mo oe i le pito i lalo o le pepa. I le ogatotonu o le itulau ia tusia ai e tamaiti se ata o le mea o le a ia faia mo le tagata o se meaalofo auauna atu.</p> <p>A i ai ni teutusi ia tufa atu i tamaiti taitoatasi e tuuina i ai i totonu a latou pepa. Fesoasoani i tamaiti e tusia igoa o i latou e ave i ai pepa i le teutusi po o luma o le pepa.</p> <p>Faamanatu i tamaiti e tuuina atu a latou pepa pe a fetufaai meaalofo a lo latou aiga. Fautuaina i latou e mafai ona latou faia foi ia meaalofo i o latou aiga mo isi tagata o le aiga po o uo!</p>

Aotelega

Faamatalaga a le faiaoga	Faamanatu i tamaiti o Iesu Keriso o le meaalofo sili ua tuuina mai e le Tama Faalelagi i ai tatou. O le a fesoasoani Iesu i ai tatou e toe foi e faatasi ma la ma le Tama Faalelagi i se aso. Faamalamalama e pei lava ona faaalua e le Tama Faalelagi lona alofo mo i tatou i le auina mai o Iesu i le lalolagi, e mafai foi ona faaalua lo tatou alofo i isi e ala i le tuuina atu o ni meaalofo faapitoa.
--------------------------	--

Molimau

Tuuina atu lau molimau o Iesu Keriso o lo tatou Faaola. Tau atu i tamaiti ou lagona pe a e mafaufau e uiga i le tele o le alofa o le Tama Faalelagi ma Iesu Keriso mo i tatou taitoatasi. Tauina atu foi i tamaiti ou lagona pe a e tuuina atu meaalofo i isi.

Uunai tamaiti e manatua le Tama Faalelagi ma Iesu Keriso a o latou faamanatuina le Kerisimasi.

Tofi se tamaititi e faia le tatalo faaiu.

Gaoioiga e Faamauoaina Ai

Filifili mai i gaoioiga nei mea e talafeagai lelei mo tamaiti i lau vasega. E mafai ona e faaogaina i le taimi o le lesona po o le lesona faamanatu ma le aotelega. Mo nisi taiala faapoopo, vaai le “Taimi o le Vasega” i le “Fesoasoani mo Faiaoga.”

1. Usu pe fai faatasi ma tamaiti upu o le fuaiupu muamua o le “*Po Filemu*” (*Viiga* i. 116).

Po Filemu, Po Paia
Filemu, Susulu
I le pepe paia naua
Ma le taupou o lona tina
Moe lelei ia oe
Moe lelei ia oe

2. Usu pe fai upu o le pese “Mamao I Se Fale O Manu” (*Tusipese a Tamaiti* i. 42).
“Pese Faamoe Pepe a Maria” (*Tusipese a Tamaiti*, i. 48). O lo o i ai upu o nei pese i tua o le tusi lesona

3. Faitau leotele le Mataio 2:1–2, 9–11. Talanoaina le taua o le fetu i le Au Makoi. Fesoasoani i tamaiti taitoatasi e tipiina ni tafatolu se lua mai pepa ma faapipii faatasi e faafoliga o se fetu teuteu (vaai i le faatonuga o lo o i lalo). Ia ave e tamaiti a latou fetu i aiga.

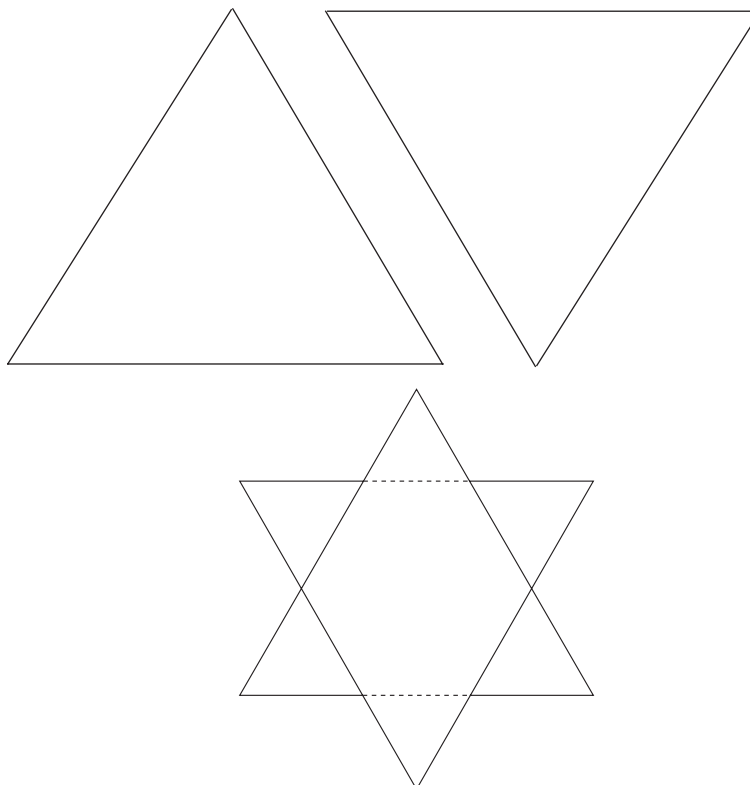

Upu o Pese

O Se Aiga Fiafia

Ou te alofa ia tina
Faapea foi ma tama
Fealofani matou uma
Matou o se aiga fiafia

Ou te alofa i o'u uso
Tuafafine po o tuagane
Fealofani matou uma
Matou o se aiga fiafia

*(© 1948, 1975 by Pioneer Music Press, Inc.
Used by Permission of Jackman Music Cop.)*

Mamao I Se Fale O Manu

I se fale o manu, leai se moega
Le pepe o lesu taoto filemu
O fetu o le lagi tepa ifo ia
Le pepe o lesu o moe filemu

Ua tagi mai povi, ala foi si pepe
Ao lesu le pepe leai se tagi
Ou te alofa ia lesu silasila mai luga
Ma faatasi mai e oo i le taeao

Ia lata mai lesu, ou te ole atu ai
Ia mafuta mai pea ma alofa mai
Ia manuia tamaiti i lau tausiga lelei
Ia ave matou i luga ia mau ai ma oe

Papatisoga

O loane na ia papatiso
Iesu i lutaia
Sa papatiso i le faatofu
I le vai o loritana

Fai mai lesu "ia faataunuu"
Mea tonu uma lava
"Ma ulu atu ma lo'u Tama
I lona malo i luga"

E ao ina tatou molimau
Le upu a lesu
Ia papatiso ma usitai
Pei o lesu le Alii

Filifili Le Ala Sa'o

E i ai le ala e ola ai fiafia
Ou te faia pea o mea sa'o
Ou te a'oa'o e uiga ia lesu
O le a iloa ai le mea e fai

Tali:

Fai mea tonu ma fiafia
O le a ou fai pea mea sa'o

Ua iloa ai le ala e tatalo
Faatuatua salamo ma usitai
Afai e ola i ana aoaoga
O le a ou fiafia pea i aso uma

Tali

Fai Le Mea Tonu

Fai le mea sa'o! Fai le mea tonu!
E i ai sau galuega faapitoa
Fai ma le loto toa ia lelei
O le a talai e agelu
Ia, faia, pea le sa'o
Ia, faamaoni,
Faamaoni, faamaoni

Faataitai Mai

Faataitai
Mai ia te a'u!
Faataitai
Mai ia te a'u!
Po o luga, po o lalo,
Vave po o le gese
Faataitai
Mai ia te a'u!
Faataitai
Mai ia te a'u!
*(© 1963 by D.C. Health and Company.
Used by permission.)*

“Foai” O A Si Auvai Lea

“Foai,” o a si auvai lea
“Foai, foai, foai foai”
“Foai,” o a si auvai lea
A o tafe ifo ai le mauga
“E laititi au ae o fea ou te i ai
E lau olaola mea uma”

Tali:

Pese, pese, fiafia nei
“Foai atu e lelei”
Pese, pese, fiafia nei
“Foai e lelei”

“Foai,” o a si auvai lea
“Foai, foai, foai, foai,”
“Foai,” o a si timu lea
A o to i fugalaau
“O fugalaau e toe ola mai
Pe a ia timu ifo i ai”

Tali

Foai, laia nei o lesu
Foai, foai, foai, foai
Foai, laia pei o lesu
O i ai mea e foai atu
Foai pei o auvai ma fuagalaau
Aua o lo o soifua le Atua

Tali

Na Ia Auina Mai Lona Alo

E faapefea ona ta'u atu e le Tama le alofa
ma le agamalu i le lalolagi?
Na ia auina mai lona Alo ma le
filemu ma le paia
E faapefea ona faaali atu e le Tama
i le lalolagi le ala e ui ai?
Na ia auina mai lona Alo e faatasi ma
tagata, ina ia tatou iloa
E faapefea ona ta'u atu e le Tama i le
lalolagi le taulaga, o le maliu?
Na ia auina mai lona Alo e maliu mo
i tatou ma ia toetutu
O le a le mea e finagalo ai le Tama?
Fai mai e a tusitusiga paia?
Ia faatuatua, faamoemoe, ola e pei o
lona Alo, fesoasoani i isi
Fai mai e a o la? Ola e pei o lona Alo
(© 1982 by Mabel Jones Gabbot.
Used by permission.)

O A'u O Se Atalii o le Atua

O au se atalii o le Atua
Ua na auina mai au nei
Ia ou nofo ai i lenei lalolagi
Ma matua agalelei

Tali:

Tago mai savali mai i ou tafatafa
Ina nei ou sese
Aoa mai mea e ao ona fai
Ia ou toe foi atu ai

O au se atalii o le Atua
Ma o le ala lea
E ao ai ina ou iloa
Ana afioga

Tali

O au se atalii o le Atua
Ma a ou usitai
Ou te faatasi ma la
I lona maota

Tali

Ou te Lagonaina le Alofa o Lo'u Faaola

Ou te lagonaina le alofa o lo'u Faaola
I le lalolagi uma i o'u autafa
E faamafanafana mai i lo'u agaga
E ala i mea ou te vaaia

Tali:

Na te silafia o le a ou mulimuli ia te la
Tuu atu lo'u ola atoa ia te ia
Ou te lagonaina le alofa o lo'u Faaola
Le alofa na ia tuuina mai

Fuaiupu e fa:

Ou te ta'u atu le alofa o lo'u Faaola
I le auauna atu i isi
E faamanuiaina ai a'u
I mea ou te tuuina atu

Tali

(© 1978, 1979 by K. Newell Dayley.
All rights reserved. Used by permission.)

Ou Te Iloa O Lo o Soifua Lou Tama

O lo o soifua lo'u Tama ma la alofa mai
Ua musumusumu mai lea e le Agaga ia te au
Ma fai mai ua sa'o
Ua ia auina mai tatou i lalo nei
Ia tatou ola i le talalelei ma ua fai mai
Le Agaga e mafai

Ou Te Fiafia i O'u Aso Fanau

Ou te fiafia i o'u aso fanau uma;
E aumaia ai le fiafia ia te a'u
Ae le mafai ona ou faatali se'i o'u valu
O le a ou papatiso ai

Ia papatisoina e pei o Iesu
E se tasi e umia le perisitua moni
Ma ia usitai i tulafono
O se mea ou te manao i ai

Pe a faaee lima i luga o lo'u ulu
Ona ou maua lea o le Agaga Paia
Ma afai ou te faalogo lelei
O le a ou maua faamanuiaga sili

Ou Te Faafetai Ia Te Oe, Le Tama e

Ou te faafetai i le Tama o i luga
Mo lou agalelei, faapea lou alofa
Mo aiga ma uo faapea ma matua
Ma manuia uma ma le fiafia
Ia ou filemu ma ia ou alofa
Ma usiusitai i o'u matua
I le suafa o Keriso le agalelei
Faamanuia mai ma puipui au nei

Ou Te Mafaufau I Le Tala Anamua

Ou te mafaufau i le tala anamua
A o i ai Iesu i lalo nei
I lona valaau tamaiti pei o ni ana mamoe
Ta fia i ai i lona aso
Maimau pe ana o lo'u ulu na ia pai i ai
Ma fusi a'u e ona aao
Semanu ou te vaai a o ia fetalai
Tuu pea tamaiti e omai

Ou Te Taumafai ia Faapei o Iesu

Ou te taumafai ia pei o Iesu
Ia mulimuli i ona ala
Ou te fia alofa e pei o Ia, i mea uma ou te faia
I taimi e faaoso ai e faia mea sese
Ou te taumafai e faalogo i le leo malu o fai mai,

Tali:

"Alofa atu i le tasi e pei o Iesu
Faaali atu le alofa i mea e te faia
Ia agamalu ma agalelei i ou manatu
O mea ia na aoao mai e Iesu."

Ou te taumafai ia ou alofa i o'u tuaoi
Ou te aoao e auauna i a'u uo
Ou te tulimatai ma le fiafia i le aso
e toe afio mai ai o Ia
Ou te taumafai e manatua mea na ia aoao mai
Ona fai mai ai lea o le Agaga ia te au:

Tali

(© 1980 by Janice Kapp Perry. Used by permission.)

E Alofa Iesu I Tamaiti

E alofa Iesu i tamaiti
E pei o a'u
Na te faamanuia
I latou uma

Tele mea matagofie
Sa la aoao mai
Pei o le alofa
Ma le agalelei

Fetalai Mai Iesu E Alofa Atu I Tagata Uma

Fetalai mai o Iesu
Ia e alofa atu
E alofagia ai oe
E tagata uma

Manao Iesu ia Ou Fai Ma Sulu

Manao Iesu ia ou fai ma sulu
Mo la i aso uma
Soo se mea ia faafiafia la
I le fale le aoga le taaloga

Tali:

Se sulu, se sulu,
Manao Iesu ia ou fai ma sulu
Se sulu, se sulu
Ou te fai ma sulu mo la

Manao Iesu ia ou alofa
Ma ia agalelei
Faailoa ai le fiafia
O lana fanau lelei

Tali

Alofa Atu I Le Isi

Pei ona ou alofa atu
Ia e faapea foi
Le tulafono fou
Alofa atu i le tasi
E iloa ai e tagata
O o'u soo outou
Pe afai e alofa atu i le isi
(© 1961, renewed 1989 by Luacine C. Fox.
Used by permission.)

Pese Faamoe Pepe a Maria

Moe moe lau pele tasi oe
Moe moe pea oe
O lou olaga ua amataina
E i ai pea lou tina
Na iloa e Iosefa i le po le fetu ua pupula
Moe moe lau pele tasi oe
Moe moe pea oe
O se pale alii e mo lou ao
Lo'u Tama ma le Tupu
Ou lima o i ai manuia
E silisili na
Ia pepese outou uma
Mo le filemu moni
Moe moe lau pele tasi oe
Moe moe pea oe

Ia Filemu Pepe

Ia filemu pepe ma faalogo mai
I le tala malie ua ou taumafai
Ia Iesu Keriso o Le i luga
Ma mea sa fai ua lelei naua

Tali:

Filemu pepe la'u pele
Filemu pepe ma moe lelei
Filemu pepe la'u pele
Ia tausii pea Iesu ia te oe

Sa fanau Iesu i se nuu mamao
Le fale o povi sa faaletatau
O agelu paia na faaali mai
Lo latou alofa i pese sa fai

Tali

Na lagona lava e leoleo mamoe
Le tala aoga ma le pese lelei
Sa fia maimoa latou ia Iesu
O Ia le Tupu ua ola ai tatou

Tali

E Vave Ona Ou Usitai

Pe a valaau mai tina
E vave ona ou usitai
Ou te manao e fai mea lelei
I aso taitasi

Pe a valaau mai tama
E vave ona ou usitai
Ou te manao e fai mea lelei
I aso taitasi

E alofa Tama Faalelagi ia te a'u
Faamanuia a'u i aso taitasi
Ou te manao e fai mea lelei
I aso taitasi

Ataata

A e feiloai i se ua fa'auu
Aua e te faatautu
Faavave ona faaliliu
Ma ataata e liliuese ai
E leai se isi e manao i se foliga fa'auu
Suia i le ataata
Ia avea le lalolagi ma se nofoaga lelei
I le ataata i taimi uma lava

O Le Agaga Paia

A o i ai Iesu i lalo iinei
Na ia folafola mai
Le Agaga Paia
E faamafanafana mai
E musumusu mai
I se leo malu
E molimau i le Atua
Ma Iesu Keriso

A faamanuia tatou
E le perisitua
Ua tuuina mai le Agaga
E taitaia ai
Ia ou faalogo atu pea
I lene leo
Ina ia ou faia pea mea sa'o
I a'u filifiliga

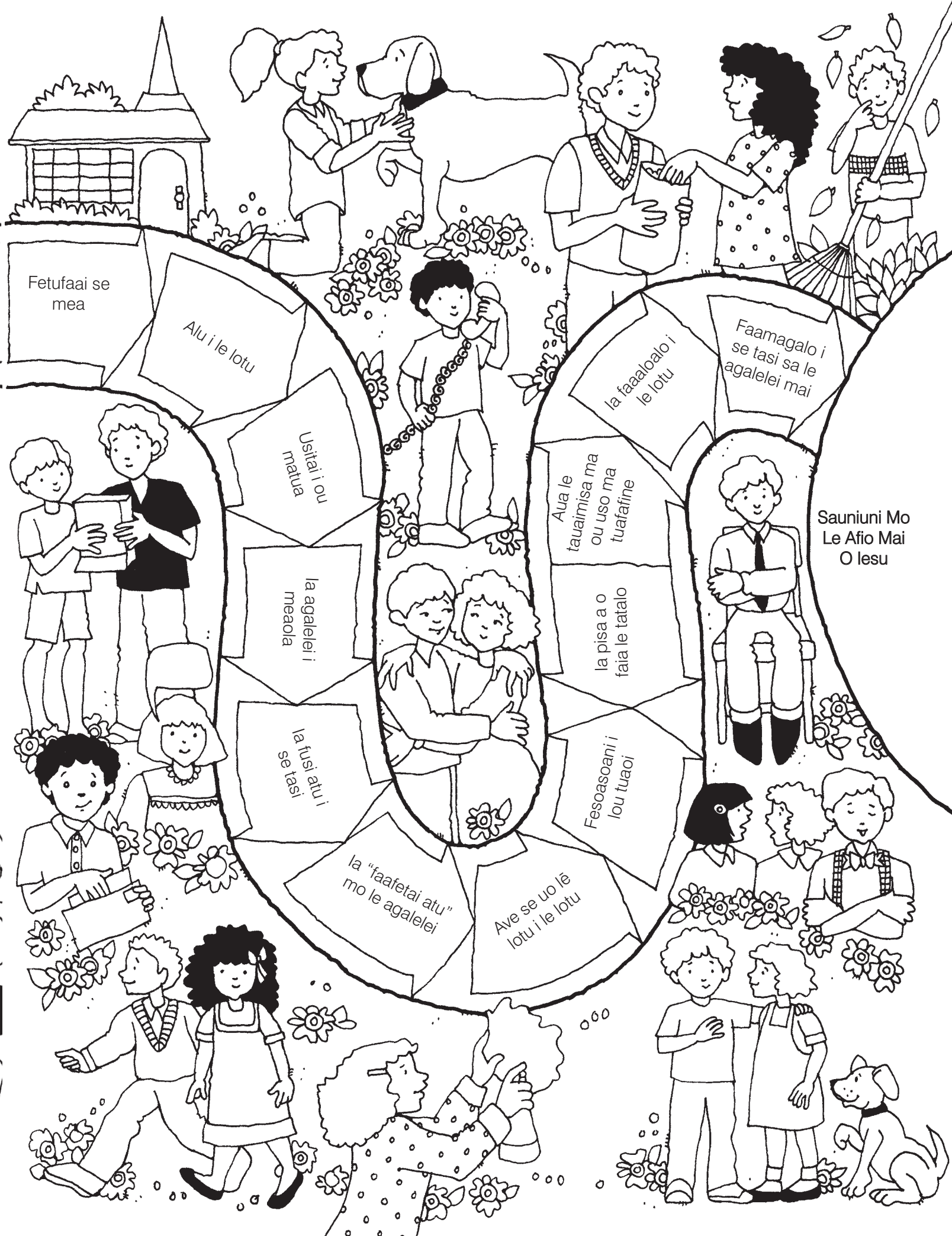

Fetufaai se mea

Alu i le lotu

Uisitai i ou matua

la agalelei i meadia

la fusi atu i se tasi

la "faafetai atu" mo le agalelei

Ave se uo le lotu i le lotu

Fesoasoani i lou tuaoi

la pisa a o faia le tatalo

Aua le tauaimisa ma ou uso ma tuafafine

la faaaloalo i le lotu

Faamagalo i se tasi sa le agalelei mai

Sauniuni Mo Le Afio Mai O Iesu

