

IVOLAVAKARAU NI ISUSUSU

DOU RAICI IRA NA NOMUDOU LALAI



DOU RAICI IRA NA NOMUDOU LALAI

IVOLAVAKARAU NI ISUSUSU

Tabaka na
Lotu i Jisu Karisito ni Yalododonu Edaidai
Salt Lake City, e Utah

Ena marautaki sara vakalevu na nomuni vakasama kei na nanuma me baleta na ivolavakarau oqo.
Yalovinaka mo ni qai vakauta ga mai ki na Curriculum Development,
50 East North Temple Street, Room 2404, Salt Lake City, UT 84150-3200 USA
cur-development@ldschurch.org

Yalovinaka mo ni qai vola toka mai na yacamuni, nomuni itikotiko, i-meli, tabanalevu, kei na iteki.
Ni kakua ni guilecava me na volai toka mai na yaca ni ivolavakarau. Mo ni qai biuta toka mai kina
na nomuni vakasama kei na nanuma me baleta na vinaka ni ivolavakarau kei na kena rawa ni vakavinakataki cake.

© 2007 mai na Intellectual Reserve, Inc.
Dodonu kece e taqomaki
Tabaki e Amerika

Vakadonui me Vakavalagi: 7/08
Vakadonui me vakadewa: 7/08
iVakadewa ni *Nursery Manual: Behold Your Little Ones*
Fijian
37108 858

| | |
|---|-----|
| iVakamacala Taumada | 1 |
| iVola vei ira na iTubutubu | 7 |
| Lesoni | |
| 1. Au Luve ni Kalou | 8 |
| 2. Sa Vakarautaka Tu na Tamada Vakalomalagi e Dua na iTuvatuva Me Noqu | 12 |
| 3. Au Sa Rawa ni Masu Vua na Tamada Vakalomalagi | 16 |
| 4. E Rau Lomani Au na Tamada Vakalomalagi kei Jisu Karisito | 20 |
| 5. Sa Vakatakila Vei Keda o Jisu Karisito na iVakarau Meda Lomani Ira Kina na Tani | 24 |
| 6. Sa Dau Vukei Au na Yalo Tabu | 28 |
| 7. E a Bulia na Vuravura o Jisu Karisito Ena Vukuqu | 32 |
| 8. Na Sigatabu Sa Siga ni Noda Daunanuma na Tamada Vakalomalagi kei Jisu Karisito | 36 |
| 9. Au sa Vakayago me vaka ga na Tamaqu Vakalomalagi | 40 |
| 10. Au na Taqomaka na Yagoqu | 44 |
| 11. Au Lomana na Noqu Matavuvale | 48 |
| 12. Au sa Rawa ni Masu Vata kei Na Noqu Matavuvale | 52 |
| 13. Sa Rawa Me Na Duavata Tawamudu Na Noqu Matavuvale | 56 |
| 14. Au na Talairawarawa | 60 |
| 15. Au na Vakavinavinaka | 64 |
| 16. Au na Kaya, "Isa Vosoti Au" | 68 |
| 17. Au na Wasea | 72 |
| 18. Au na Lomani Ira na Tani | 76 |
| 19. E Rawa Niu Marau | 80 |
| 20. Au Na Vakarokoroko | 84 |
| 21. O Josefa Simici e a raica na Tamada Vakalomalagi kei Jisu Karisito | 88 |
| 22. Na iVola i Momani e Vakavulici Jisu Karisito vei Au | 92 |
| 23. Au Taleitaka na iVolanikalou | 96 |
| 24. Au na Muria na Parofita | 100 |
| 25. Au Lewena Na Lotu i Jisu Karisito ni Yalododonu Edaidai | 104 |
| 26. Au na Papitaiso ka Vakadeitaki | 108 |
| 27. Na Sakaramede E Vukei Au Meu Nanumi Jisu Karisito | 112 |
| 28. Ena Vakalougatataki Au na Tamada Vakalomalagi ena Matabete | 116 |
| Lesoni ni Veigauna Digitaki | |
| 29. Sa Tucakatale o Jisu Karisito (Siga ni Tucake) | 120 |
| 30. Jisu Karisito Na Luvena Na Tamada Vakalomalagi (Siganisucu) | 124 |
| Lesoni Lailai: Veikidavaki kina Lalai | 128 |
| Lesoni-Lailai: Marautaki ni Siganisucu | 129 |
| iDusidusi Vakamatanivola ni iTaviqaravi | 130 |
| iDusidusi Vakamatanivola ni iTaba | 131 |

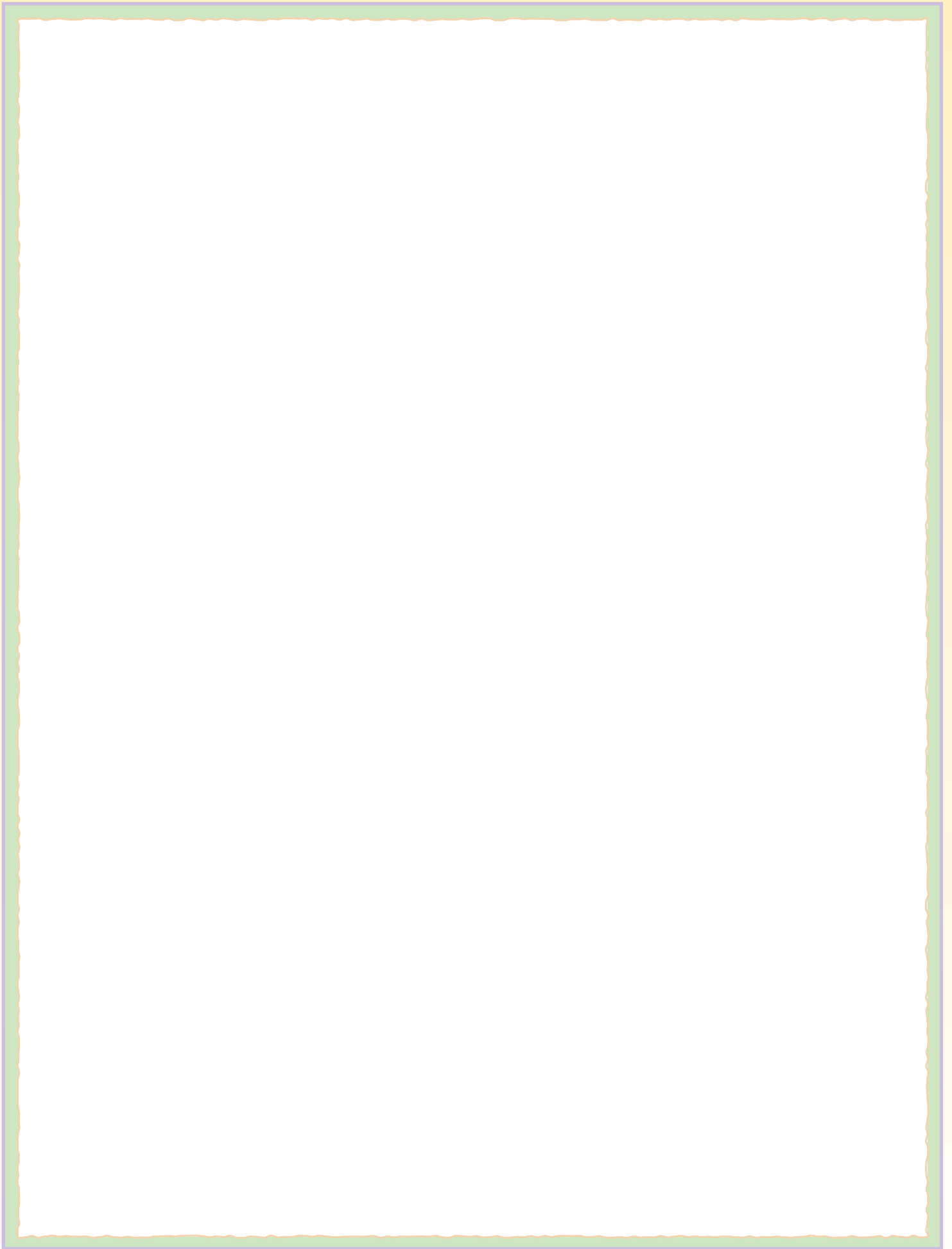

IVAKAMACALA TAUMADA

NA KALASI NI ISUSUSU

iNaki Na inaki ni nodra kalasi na isususu o ya me na vukei ira na gone me ra vulica na kosipeli vakalesuimai i Jisu Karisito ka me ra bulataka. Na kalasi ni isususu e dodonu me vukei ira na gone me vakatorocaketaki kina na nodra kila vakavinaka ka lomana na Tamada Vakalomalagi kei Jisu Karisito, me ra tuberi cake vakayalomatia ena loma ni Lotu, ka me ra kila ni sa ka yaga na nodra bula vakai ira.

iVola vei ira na iTubutubu Ni vo toka e vica na macawa me na tekivu lewena kina e dua na gone na kalasi ni isususu, sa dodonu vua e dua na lewe ni mataveiliutaki ni Lalai me na solia vei rau na itubutubu ni dua na gone e dua na ilavelave ni ivola e toqai tiko ena tabana e 7).

O Ira na iLiuliu ni iSususu E dodonu me lewe rua (e dua me iliuliu ni isususu kei na dua me ivukevuke ni iliuliu ni isususu) me rau kacivi ki na kalasi yadua ni isususu. Kevaka erau sega ni veiwatini o irau na iliuliu oqo, e dodonu me rau tagane se yalewa ruarua. Sa dodonu vei rau na iliuliu ni isususu oqo me rau na dau cakacaka vata ena gauna taucoko ni kalasi ni isususu me ra qarauni vakavinaka kina na nodra taqomaki ka karoni o ira na gone.



iTuvaki ni Vanua ni Kalasi Sa inaki ni kalasi ni isususu me na vakarautaka e dua na gauna ni nodra lomani, taqomaki, kei na kena tuvanaki e dua na gauna ni vuli ka me baleti ira na gone. E dodonu me savasava vakavinaka tu na rumu, me taleitaki, ka veisu-reti ka me toka volekata ga na vale ni suasua ke rawa. E dodonu me ra savasava tu na iyaya ni vakatatalo, ka me ra sega ni veivakaleqai, ka ituvaki vinaka. E sega ni vakatarai na iyaya e vakaikabakaba.

Gauna ni kalasi Na kalasi ni isususu e dodonu me taura taucoko na gauna ni Lalai. Na gauna taucoko oqo e dodonu me na wasei ki na vica na gauna ni itavi vakakalasi, me vakataka na gauna ni lesoni, gauna ni vakalomavinaka, gauna ni lagasere, kei na gauna ni qito.

Na nodra gagadre na gone ena vukei iko mo digitaka na ituvatuva cava mo taurivaka kei na balavu ni gauna yadua. Era na dau taleitaka sara na gone na veika era sa vakamatautaki kina, o koya gona mo na muria tiko na ituvatuva o ya ena veimacawa.

- *Lesoni:* Mo tekivuna ka tinia na lesoni ena masu, ka dodonu me na dau masu kina e dua vei ira na gone (ena veivuke kina e dua na iliuliu ni isususu ke gadrevi vakakina). Ena gauna ni lesoni, mo vakatavulica kina na veigacagaca ni itaviqaravi eso se na kena taucoko mai na dua na lesoni ena ivolavakarau oqo. Sa rawa mo na tokaruataka na itaviqaravi oqo ena gauna taucoko ni kalasi ni isususu. Ena veivuke talega na veivola tale eso ni Lotu, me vakataka na *Nodra iVolanisere na Lalai* kei na mekesini ni Lotu.
- *Qito:* Mo vakatarai ira na gone me ra dau vakayagataka na iyaya ni vakatatalo, na qito iba kei na wili vola. Era dau vuli na gonelalai mai na veika era qitotaka. Ni oti na gauna ni qito, vukei ira na gone me ra maroroya na nodra iyaya ni qito.

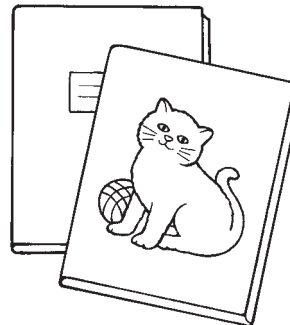

IWALEWALE NI VEIVAKAVULICI

Me baleta na ivakamacala ni veika e baleti ira na gone ena itabayabaki ni isususu, raica na *Veituberi, Me iLutua ni Noda Bula: iYaragi Vakavuli ni Veituberi Vakosipeli* (1999), 133–134.

iTuvatuva: Ena gauna ko na tuvanaka kina na gauna ni nomu kalasi ni isususu, mo nanuma talega na veika era na gadreva na gone. Na balavu ni gauna era na dabe malua toka kina me yacova ni ra sa via veilakoyaki? Ena gauna cava beka era na via kania kina e dua na ka ni vakalomavinaka? Ena veivuke beka me vakayacori e dua na itaviqaravi e malua me ra vakarautaki kina ki na lesoni? Mo nanuma tiko ni vuqa vei ira na gone lalai e dau lekaleka walega na gauna era dau vakarorogo kina. Mo raica tiko ke dua sa tekivu yamasama kei na ivukivuki tale eso ka sa tukuna tiko vei iko ni ra sa vinakata me sa dua na veisau.

Qito: E vuqa na gone ena itabayabaki ni isususu era se bera tu ni vakarautaki ira vakayalo se vakaveimaliwai me ra wasea na iyaya ni vakatatalo kei na veiyaya tale eso ni qito. Kakua ni vakasaurarataki ira me ra wasea na veika eso era taura tiko ke ra sega ni vinakata.

- *Vakalomavinaka*: Vakarautaka na vakalomavinaka e bulabula ka rawarawa ni vakarautaki. Tarogi ira na itubutubu me baleta na kakana era sega ni taleitaka me ra kania o ira na luvedra. Vukei ira na gone me ra savata na ligadra ka me ra masulaka na kakana ni bera ni ra kana. Na ilavo ni vakalomavinaka e dodonu me tauri mai ena ilavo vakarautaki ni Lalai.
- *Sere*: Me dau lagati na sere eso, vakatagitaka na iyaya ni ivakatagi eso e rawarawa, se matanataka se taubaletaka na irorogo ni ivakatagi (raica na “Lagasere kei na iVakatagi ena Kalasi ni iSususu,” ena tabana e 4). Na wase oqo ena kalasi ni iususu sa na rawa me tiki ni gauna ni lesoni, se sa rawa me wase ni gauna e vakatabakidua ki na lagalagasere.

Ni oti na gauna ni kalasi ni isususu, ena raica o qasenivuli me ra na mai kauti ira na gone o ira walega na nodra itubutubu se o ira tale eso na lewe ni nodra matavuvale. E sega ni dodonu me ra vakatara eso tale me ra mai kauti ira na gone vakavo walega ke ra sa vakadonuya o ira na nodra itubutubu.

Veisau Vakarautaka vei ira na gone ena dua na ituvatuva ena vukei ira me ra na veisau mai na dua na wase ni itavi ki na dua tale. Me kena ivakaraitaki, sa rawa me lagati na sere me vakataka na “Fun to Do” (*Children’s Songbook*, 253), ka vakayagataka na vosa, “E ka marautaki na tomika ka maroroya na iyaya ni vakatatalo” se “E ka marautaki na savata na ligada,” kei na kena tale eso.

ME BALETA NA LESONI ENA IVOLAVAKARAU OQO

Sa inaki ni lesoni era tiko ena ivolavakarau oqo o ya me ra vukei kina o ira na gone e tiko na yabaki ni nodra bula ena yabaki ni isususu me ra vulica na ivakavuvuli vakalotu me baleta na kosipeli vakalesuimai i Jisu Karisito. Masulaka mo dusimaki ka kerea na veivakauqeti ni Yalotabu ni ko vakarau vakavulica na veilesoni oqo (raica na *Veituberi, Me iLutua ni Noda Bula*, 118–122). Sa rawa mo vakavulica ena dua ga na kena iwalewale sa rawa, e rawa talega mo vakavulica na lesoni vata ga o ya ena veimacawa veitarataravi. Sa rawa talega mo vakavulica vakarua na lesoni vata ga o ya ena dua ga na gauna ni kalasi ni isususu, kevaka sa vinakati vakakina ena vukudra na gone.

Me vakayagataka walega ena kalasi ni isususu na veivola e tabaka na Lotu. Me ikuri ni itaviqaravi era tiko ena ivolavakarau oqo, sa rawa me vakayacori na qito, iyaloyalo, sere, italanoa, kei na itaviqaravi tale eso era tiko ena mekesini ni Lotu.

Mo dau vakayagataka na ivolanikalou ni ko vakavulici ira na gone. Kevaka e vakatututaki tiko ena lesoni mo na tukuna e dua na italanoa mai na ivolanikalou, mo na cega sara na ivolanikalou o ya ka vakaraitaka na tikina e tiko kina na italanoa. Oqo ena vukei ira na gone me ra raica ka kila vakavinaka ni veika o vakavulica era volai tiko ena ivolanikalou. Tuberi ira me ra dau taleitaka ka doka na ivolanikalou. Kevaka e sega ni tiko na nomu ivolanikalou, kerea vei nomu bisopi se peresitadi ni tabana me vakarautaka mai e dua na nomu.

Ni ko vakavulica na veilesoni oqo, mo dau nanuma tale tikoga na ivakatagedegede ni ituvaki ni ivakarau ni bula kei na matavuvale era susugi tiko mai kina o ira na gone oqo. Ni gauna e vakavulici kina e dua na lesoni ka baleta tiko na nodra itubutubu se matavuvale na gone, mo na dau nanumi ira tiko na gone era susugi cake tiko mai vei ira na itubutubu dua, mai vei ira na tubudra, se dua tale na lewe ni matavuvale.

Sa gadrevi mo dau nanuma talega vakabibi na nodra vakanananu o ira na gone ena nomu isususu era vakaleqai tu vakayago. Mo dau raica vakabibi tiko na veika era *rawa ni* dau vakayacora na gone, ka sega ni veika era sega ni dau vakayacora rawa Na ikuri ni ivakamacala me baleta na nodra vakavulici o ira era vakaleqai tu vakayago, raica na *Veituberi, Me iLutua ni Noda Bula*, 43–45.

Sa vakamacalataki toka oqo e ra na iusutu ni lesoni:

iVakamacala Taumada vei Qasenivuli Na veilesoni yadua ena tekivutaki tiko ena dua na ivakamacala lekaleka me baleta na ivakavuvuli ena vakavulici tiko, ka ra na oka tiko kina na veitiki ni ivolanikalou me wiliki. Na kena wiliki ka vakasamataki vakabibi na ivakamacala taumada oqo ena vukei iko mo vakarautaki iko vakayalo mo vakavulica kina na veivakavuvuli vakaivolanicakalou kivei ira na gone ena kaukauwa ni Yalotabu. E sega ni kena inaki me wiliki kivei ira na gone ena isususu na ivakamacala taumada oqo.

IWALEWALE NI VEIVAKAVULICI

iTaviqaravi: Mo vakaraici ira matua tiko na gone ena gauna ni itaviqaravi. O iko ga o kila vakavinaka tiko na nodra rawa ka kei na nodra gagadre yadua na gone ena nomu isususu. Vakayacora me veiganiti na itaviqaravi ni gadrevi vakakina. (Raica na *Veituberi, Me iLutua ni Noda Bula*, 37–38.)

Kato ni iTaviqaravi: Sa rawa mo cakava e dua na kato ni itaviqaravi me dau tiko ena rumu ni kalasi ni isususu. Sa na rawa me ra maroroi kina na veika o sa cakava se vakayagataka ena gauna ni itaviqaravi, me vakataka na iyaya ni caka iba, iyaloyalo, matakau, draunipepa ni rokarokataki, kei na veika tale eso. Sa rawa mo na vakayagataka na veiyaya oqo ena dua ga na gauna ni kalasi ni isususu.

Vuli mai na iTaviqaravi

Sa inaki ni vuli mai na itaviqaravi oqo o ya me na vakavulici vei ira na gone na kosipeli ka solia vei ira na madigi me ra:

- Rogoca kina na ivakavuvuli vakalotu.
- Raica e dua na vakatotomuri ni ivukivuki me baleta tiko na ivakavuvuli vakalotu o ya.
- Lagata e dua na sere (se rogoa) me baleta na ivakavuvuli vakalotu.
- Vakayacora e dua na itaviqaravi veivakabulabulataki me baleta na ivakavuvuli vakalotu.
- Tukuna e dua na ka me baleta na ivakavuvuli vakalotu.

Vakarautaka e dua na vanua ena loma ni rumu ni isususu mo vakasoqoni ira vata kina na gone vei iko me baleta e dua na itaviqaravi ni vuli ka. Sa rawa mo ni dabe e ra ena dua na isulu se ibe, se mo ni dabe wavoki ena idabedabe. Mo dabe se tekiduru toka me rawa kina ni volekati ira na gone ka mo ni veirai mata vakavoleka. (Me Kilai: Yalovinaka me maqosa na nomu isulusulu ni ko tekiduru, se dabe ena vuloa, se cuva sobu tiko.)



iTaviqaravi ni Vakasoqoni: Mo tekivutaka na nodra vakasoqoni mai na gone ena kena lagati e dua na sere e tabaka na Lotu se dua tale na itaviqaravi. Ena nomu dau vakayagataka tiko na itaviqaravi vata ga oqo ena veimacawa, era na kila rawa kina o ira na gone ni oqo sa ivakatakilakila ni sa tekivu na leseni, ka na vukei ira me ra vakavakarau ki na leseni. Ena vinakati me rawarawa toka ga na itaviqaravi oqo ni vakasoqoni ena dua ga na vakasausau ka sureti ira mai kina na gone me ra vakasausau talega vata kei iko. Ena rawa ni dau mana sara na kena lagati e dua na sere e tabaka na Lotu se itaviqaravi kevaka e rawarawa toka ga kei na nomu taurivaka tiko ena veimacawa.

Oqo eso tale na ivakaraitaki ni itaviqaravi ni vakasoqoni:

- Me dau lagati na sere era dau taleitaka o ira na gone lalai, me vakataka na “Au Luve ni Kalou” (*Nodra iVolanisere na Lalai*, 58) se “Love One Another” (*Children’s Songbook*, 136).
- Me lagati na “If You’re Happy” (*Children’s Songbook*, 266), ena kena vakayagataka ni veimalanivosa oqo:
Kevaka o sa vakarautaki iko ki na noda leseni, mai dabe sara.
Kevaka o sa vakarautaki iko ki na noda leseni, mai dabe sara.
Kevaka o sa vakarautaki iko ki na noda leseni, ko na kalougata kina.
Kevaka o sa vakarautaki iko ki na noda leseni, mai dabe sara.
- Mo cavuqaqataka na veimalanivosa ni itaviqaravi oqo, ka sureti ira na gone me ra cavuta vata kei iko:
Au marau niu mai lotu edaidai, (*vakasotara vata na nomu iqaqalo kece me ivakatakarakara ni dua na dudukilagi*)
Mo ni kilai Jisu, lagasere, (*vakatakarakarataka e dua na bilo ena ligamuruarua ka dulaka cake e gusumu*) ka masu. (*roqo liga*)

Na iTaviqaravi Me Digitaki

Na veileseni yadua era na vakatututaki tiko mai kina e 2 ki na 4 na itaviqaravi mo digidigi mai kina me ikuri ni leseni kevaka e gadrevi vakakina. Sa rawa talega mo vakayagataka na itaviqaravi oqo ena veigauna tale eso ena gauna ni kalasi ni isususu. E vuqa vei ira na itaviqaravi oqo ena gadrevi kina na vakavakarau vakavinaka. Kevaka o na sega ni taura rawa mai na veiyaya ni itaviqaravi era vinakati oqo, sa rawa mo veisosomitaka ena veiyaya e tautauvata kaya. Na ilavo ni iyaya vakaoqo sa rawa me na tauri mai ena ilavo vakarautaki ni Lalai.

IWALEWALE NI VEIVAKAVULICI

Veivakasoqoni: Dau vakacautaki ira na gone era sa mai dabe vata kei iko. Kevaka era sega ni vinakata eso me ra dabe, kakua ni vakasaurarataki ira, ia mo dau vakayaloqaqataki ira ena itaviqaravi eso me na vakayacori. Ena gauna e veivakavulici tiko kina e dua na ililui ni isususu, sa rawa vua na ikarua ni ililui ni isususu me na veivuke ena nodra vagolei mai o ira na gone me ra vakarorogo.

Sere: Kevaka mo na vakayagataka e dua na qaqa ni sere se itaviqaravi me baleta na nomu itaviqaravi ni veivakasoqoni, mo tokaruataka tale vakavica, ka me malumu toka ga na itautau ni domomu ena veigauna yadua.

Na kena tokaruataki ena dau vukei ira na gone me ra vuli kina. Kevaka era dau taleitaka tiko vakatabakidua na gone e dua na itaviqaravi se dua na itaviqaravi e digitaki, me dau tokaruataki ena veigauna tale eso ni kalasi ni isususu kei na veimacawa e tarava.

Veika Vakaiyaloyalo Na veilesoni yadua ena oka tiko kina e rua na tabana ena veika vakaiyaloyalo: o ya e dua na iyalo rokataki kei na dua na droini laini. Sa kena inaki o ya me na vakaraitaka tiko vakaiyaloyalo na ivakavuvuli era vakavulici tiko ena leseni. Era sa oka tale tu ga ena leseni na vakatutu eso me baleta na kena vakayagataki na veika vakaiyaloyalo.



iWalewale ni Veivakavulici Ena yasana imatau ni veitabana yadua era tiko kina na vakatutu kei na vakasama eso me na vukei iko me mana kina na nomu vakavulica na leseni. Eso vei ira na iwalewale oqo era vakatututaki tiko kina na kena vakaraitaki e dua na itaviqaravi digitaki, ia e vuqa vei ira era sa ivakavuvuli raraba ena rawa me na taurivaki ena gauna cava ga ko na dau vakavulici ira kina na gone lalai.

LAGASERE KEI NA IVAKATAGI ENA KALASI NI ISUSUSU

O ira na gone ena yabaki ni bula ni isususu era sa dau tu vakarau me ra vulica na veika e baleta na Tamada Vakalomalagi kei Jisu Karisito, ka ra dau vukei me ra vuli ka mai na lagasere kei na ivakatagi. E dau veivakuqeti na Yalotabu ena sere kei na ivakatagi, ka na dau vakavurea e dua na yalo e vinaka kei na veilomani, ka yaco kina na kalasi ni isususu me dua na vanua e marautaki me da tiko kina.

Kakua ni leqataka ke o sega ni matai ena lagasere. Era na dau vakarorogo ga na gone ena qaqa ni vosa e cavuti, qarauna na moimoi ni matamu, ka mo dau taleitaka na voqa ni sere ka sega ena nomu sega ni kila na lagasere.

Na Sala ni Kena Vakayagataki na Sere kei na iVakatagi

- Na lagasere kei na ivakatagi ena rawa ni levu sara na kena inaki ena kalasi ni isususu. Ena rawa talega mo vakayagataka mo:
- Kidavaki ira kina na gone. Me kena ivakaraitaki, sa rawa mo vakatagitaka toka yani e dua na sere se ivakatagi rogo malua ni ra curu yani na gone ki na kalasi ni isususu.
 - Vakavulica na ivakavuvuli vakosipeli. E vuqa vei ira na leseni era tiko ena ivolavakarau oqo era vakatututaka tiko na sere eso e baleta tiko na veilutaga ni leseni.
 - Vukei ira na gone me ra vakarau ki na dua tale na itaviqaravi—me kena ivakaraitaki, me yaco kina e dua na yalo ni vakarokoroko ena vakavakarau ki na gauna ni leseni.
 - Solia vei ira na gone na galala me ra veilakoyaki ka marautaka tiko na kalasi.
 - Vakamatautaki ira na gone me ra lagata na sere eso mai na Lalai.

Vukei Ira na Gone Lalai Me ra Vakaitavi

Ena nodra vakavulici na gone me ra lagasere, mo lagata tau-mada e vica na qaqa vakalekaleka ka mo qai sureti ira me ra laga vata kei iko. Mo dau vakavinavinakataki ira ena nodra itavi. Ni tekivu era na dau lagata beka ga e dua se rua na qaqa, ka ra na sega ni dau lagasere rawa o ira era gone cake, ia era na dau vuli ka tikoga ka ra na dau taleitaka me ra rogoci iko mo lagasere. Era na dau taleitaka tale



IWALEWALE NI VEIVAKAVULICI

Veika Vakaiyaloyalo: Ena nomu vukei ira na gone me ra vuli mai na veiyalo eso kei na droini laini, mo vakaraitaka vakamatata na veika kece e baleta na ivakavuvuli ko vakavulica tiko.

Sere kei na ivakatagi: E sega sara ni gadrevi me tiko na piano se retio ni CD me rogoci kina na sere kei na ivakatagi ena kalasi ni isususu. Era na taleitaka vakalevu na gone kevaka mo na vakasaqoni ira vata mai ka mo ni qai lagasere vata. Mo na dau kila vakavinaka na qaqa ni sere me rawa kina ni ko raica na matadra na gone.

iVurevure ni sere kei na ivakatagi: Sa rawa mo cakava e dua na kato ni iyaya ni sere kei na ivakatagi me na dau tiko ena rumu ni kalasi ni isususu. Sa rawa me na dau maroroi kina na lisi ni sere kei na qaqa ni itaviqaravi era dau taleitaka na gone, na iyalo me ra dau taura tu o ira na gone ena gauna ni lagasere, se na iyaya ni ivakatagi rawarawa.

beka ga me ra matanataka toka na qaqa ni sere e lagati tiko. Sa dau yaco me ra vulica rawa kina na qaqa ni sere ka ra tekivu me ra laga vata kei iko, vakabibi ke ko na dau lagata tikoga.

iVurevure Tale Eso Na qaqa ni sere eso era sa oka tiko ena lesoni era tiko ena ivolavakarau oqo. Sa rawa talega mo na vakayagataka:

- Na *Nodra iVolanisere na Lalai* kei na katokatonu ni nodra sere na Lalai. Na veisere e rawarawa ka ra tauvavata tu ga na veiqaqana yadua e taleitaki sara me dau vakayagataki vei ira na gone ena yabaki ni bula ni isususu. Sa rawa mo matanataka ena ivakaraitaki e rawarawa ki na qaqa ni sere e lagati.
- Na sere ni Lotu ena Mataveilawa e tiko ena www.lds.org/churchmusic. Sa rawa mo vakarorogo ki na ivakatagi ni sere era tiko ena *Nodra iVolanisere na Lalai* kei na ivolanisere.
- Na veivuke mai vei koya na nomudou iliuliu ni sere kei na ivakatagi ena Lalai.

NA LEQA E DAU YACO KEI NA KENA IWALI

Oqo eso na leqa e rawa ni dau yaco ena gauna ni kalasi ni isususu kei na vakatutu eso ni kena iwali. Ni dau yaco na veigauna vakaoqo, mo dau vakavinavinakataki ira tikoga ena nodra itovo vinaka. Na nodra vakasaurarataki na gone me ra muria na vosa e sega ni kena iwali me vinaka kina na nodra itovo. Mo nanuma tiko ni sa ka bibi sara ki na gone yadua me ra na dau taleitaki ka lomani tiko ena veigauna kece ni kalasi ni isususu.

NA LEQA

Ni sa kauta mai e dua na itubutubu e dua na luvena ki na kalasi ni isususu, ka mani tagi na gone ni sa via lesu tale o tinana se tamana.

E dua na gone e vaka me rerevaki iko tiko se o ira na vo ni gone tale eso, ka tucake wavoki tu ga ena gauna ni kalasi, se sega mada ga ni veiyaloni kei na dua tale na gone.

E dua na gone e mai liligi iko wavoki tikoga ka vinakata mo vakarorogo vua.

E dua na gone e sega ni tiko vakamalua ka sega ni vakarorogo ki na gauna ni lesoni. E dau vakataotaki ira na gone se vakasagai ira.

NA KENA IWALI

Sureti nona itubutubu o ya me tiko mada vakalailai me yacova ni sa dula na gone ka sa yalovinaka. Tovolea mo vakamarautaki koya na gone ena itaviqaravi e dau vakayacori tiko ena kalasi ni isususu, ka sureti koya me vakaitavi.

Mo dau vosota; kakua ni vakasaurarataki koya na gone me vakaitavi. Ena yaco ga mai na gauna me na kilai iko, o ira na vo ni gone tale eso, ka vakakina na veigauna ni kalasi. Mo dau vakayaloqagataki koya na gone, ka mo dau sureti koya tikoga me na vakaitavi ki na itaviqaravi. Mo vukea ena kena vakadeitaki na kalasi ni isususu me dua na vanua ni loloma, ka taleitaki vua e dua na gone.

O ira na gone cake era gadreva me ra dau lomani ka dau karoni tikoga. Na nomu dau vosa ka karoni ira tikoga na gone vakaoqo ena loloma ena rawa ni ra dau yalo vakacegu kina o ira. Mo qai dau vakayaloqagataki koya na gone vakaoqo me ra vakaitavi ena itaviqaravi ni isususu.

Sa rawa vua e dua na iliuliu ni isususu me vago-lea mai na gone ki na itaviqaravi ke me veiliutaki tikoga na ikarua ni iliuliu ni isususu. Me soli vei koya na gone e dua na ka me taura tiko ka na rawa ni vukeyi koya kina me na vakaitavi ena lesoni. Sa rawa talega me na dabe vata kei koya na gone oqo na ikarua ni qasenivuli me rawa kina vei ira na vo ni gone me ra tiko ena dua na gauna ni lesoni e veitaqomaki ka vuavuai vinaka. Mo nanuma tiko mo na dau veimaliwai vinaka kei ira na gone oqo ena loloma kei na veitokoni.



NA LEQA

Sa tucake e dua na gone ka lako yani ni bera ni oti e dua na itaviqaravi.

Era sa tekivu veivalataka na gone e dua na iyaya ni vakatatalo.

Sa tekivu me qito voravora e dua na gone—veiviri, veisamu, se viritaka na iyaya ni vakatatalo.

Sa tekivu me tagi ka qolou e dua na gone. Ena veigauna ko na dau saga kina mo vakaceguya e dua na gone, ena rawa ni dau kaya mai o koya, “Au sega ni vinakati iko” se “O iko o sega ni tinaqu” ka vuki tani yani o koya.

NA KENA IWALI

Mo dau qaqarauni ka kila vakavinaka na veika era dau gadreva na gone yadua, na veika e dau taleitaka, kei na balavu ni gauna e dau vakarorogo kina. Mo dau vakaraica tiko ke ra sa na yamasama na gone me rawa kina ni ko veisautaka na iwalewale ni itaviqaravi me ganita na gagadre nei koya na gone. Ena gauna e veiliutaki tiko kina e dua na qasenivuli ena itaviqaravi, sa rawa vei ikarua ni qasenivuli me na sureta ka vakayaloqaqataka e dua na gone sa sega ni via vakarorogo. Kakua ni vakasaurarataka e dua na gone me vakaitavi ena dua na itaviqaravi.

E dau dredre toka vei ira na gone lalai me ra dau veiwasei. Ena gadrevi mo na laki walia na leqa o ya se tarova na kena rawa ni ra veivakamavoataki. Vakayacora eso na sala me rawa ni ra vakayagataka vata na iyaya ni vakatatalo, se vagolei ira ki na so tale na iyaya ni vakatatalo se itaviqaravi. Mo raica me na dau levu toka na iyaya ni qito baleti ira na gone yadua. Mo dau vakavinakinakataki ira na gone ni ra dau qito vakavinaka.



Sa dodonu mo na laki tarova sara na itovo oqo. Na kalasi ni isususu e dodonu me dua na vanua ni veitaqomaki me baleti ira na gone. Ena loloma mo vakamacalataka vua na gone ni sega ni dodonu me qito ca vaka o ya o koya, ka mo qai vagolei koya ki na dua tale na qito. Vakacaucautaki koya na gone ena nona itovo vinaka.

Vagolea na vakasama ni gone oqori ki na veika e yaco tiko ena gauna ni kalasi ni isususu se ki na dua na iyaya ni vakatatalo se ivola. Oqo ena rawa ni vukea na gone me tiko vakamalua kina. Kevaka e sega ni rawa me moici vakamalua na gone o ya, kauta na gone o ya kivei nona itubutubu.

KEMUNI NA ITUBUTUBU,

Kemami sa namaka tiko ni na mai lewena talega na luvemuni na noda kalasi ni isususu! Oqo eso na ka ena rawa mo ni vakayacora me rawa kina vei luvemuni me na taleitaka kina na veika e dau vakayacora:

- Mo dau cavuta na veika kilikili vei luvemu me baleta na kalasi ni isususu ena loma ni macawa ni bera ni mai lewena ena imatai ni gauna na kalasi.
- Tukuna tiko vei luvemu na veika e dau vakayacori ena kalasi ni isususu. Vukei koya me kila vakavinaka tiko na veika me namaka.
- Vakarauteki luvemu me sikova taumada na valenisuasua se na veika me kania ni bera ni kauti koya ki na kalasi ni isususu. Na gone ena gadreva me veisau na nona daipa ena kau vei nona itubutubu.
- Vakasalataki ira na iliuliu ni isususu kevaka e tiko e dua na ka ena dau qaravi vakatabakidua tani kina o luvemu, me vakataka na nona dau gaga ena so na mataqali kakana.
- Mo na dau tiko vata ga kei luvemu ena kalasi ni isususu kevaka e dau rerere o koya.
- Tukuna vei iratou na iliuliu ni i sususu na vanua ko na tiko kina ena gauna ni kalasi ni isususu.
- Tukuna vakavinaka vei luvemu ni ko na lesu tale mai.
- Mo dau mai kauti luvemu vakatotolo ni sa oti na kalasi ni isususu. Kevaka e dua tale ka sega ni o iko se tacina ena mai kauti luvemu, yalovinaka mo tukuna tiko vei iratou na iliuliu ni ko sa vakadonuya na tamata o ya me mai kauti luvemu.
- Mo na dau vakavulica tale tikoga mai vale na veika a vakavulici ena kalasi ni isususu.
- Ke rawa, yalovinaka mo vakarauteki e dua na itaba kei luvemu kei na dua na itaba ni matavuvale nei luvemu.

Yalovinaka mo kakua ni kauti luvemu mai ki na kalasi ni isususu kevaka e tauvimate tiko o koya se tauvi koya na veika eso oqo:

- Katakata
- Savu ni ucu
- Vuvu
- Masa vakalevu
- Lualua
- Coka ni kete
- Tutubu ni yago
- Cika
- Tauvi lise
- E dua na tauvimate se gaga ka sa gunuva oti e dua na wainimate ena 48 na auwa sa oti.
- E tauvimate tiko vakabibi ka rawa ni veitauvi:
 - Kurosusunu (vitu na siga)
 - Misila (me yacova ni sa oti)
 - Yago damudamu (me yacova ni sa oti)
 - Mo (me yacova ni sa ruru sobu, e dau taura e vitu na siga)
 - Karokaro lelevu

Kevaka e dau gaga o luvemu ena veika eso ka dau vakavuna me savu na ucuna, vuvu, se milamila, yalovinaka mo tukuna vei iratou na iliuliu ni isususu ni sega ni dau veitakavi na mate o ya.

Mo dau yalo vakacegu ena nomu dau tukutuku vei rau na iliuliu ni isususu ke tiko e dua na nomu leqa se vakatataro:

iLiuliu ni isususu

Naba ni talevoni

iLiuliu ni isususu

Naba ni talevoni

1

AU LUVE NI KALOU

IVAKAMACALA TAUMADA VEI QASENIVULI

Ni ko vakarautaki iko vakayalo mo vakatavulica na lesoni oqo, yalovinaka wilika ka vakasamataka na veika oqo: Oi keda yadudua eda sa luvedrau tagane se yalewa vakayalo na noda itubutubu vakalomalagi. Eda a bula vata kei rau mai na ivakatekivu ni bera ni da mai sucu eke. E kilai keda vakavinaka tiko o Tamada Vakalomalagi ka lomani keda. (Raica na Same 82:6; Cakacaka 17:28–29; Iperiu 12:9.)

VAKAVAKARAU

- Vakarautaka tiko mai na nomu ivolanikalou. Vakatakilakilataka toka na Same 82:6 kei na Mosese 1:4 me rawarawa na nomu cega.
- Vakatakilakilataka toka na tabana 99 ni ivolavakarau oqo me rawarawa na nomu cega.

VULI MAI NA ITAVIQARAVI

Tekivu ena dua na itaviqaravi ni veivakasqoni. Me baleta na kena vakasama, raica na tabana e 3.

Masu Sureta e dua na gone me cabora na idola masu.

Sere Lagata se cavuta na imatai ni qaqa ni “Au Luve ni Kalou” (*Nodra iVolanisere na Lalai*, 58):

Au luve ni Kalou,
E a talai au mai.

Lagata se cavuta tale vakarua se vakatolu, ka sureti ira na gone me ra laga vata kei iko.

iVolanikalou Vakamacalataka vei ira na gone ni ra sa tiko na tinadra kei na tamadra e vura-vura oqo era lomani ira. Vakamacalataka vei ira ni sa tiko talega e dua na Tamadra Vakalomalagi ka kilai ira vakavinaka tiko ka sa dau lomani ira. Cega na iVolatabu ki na Same 82:6 ka wilika, “Kei na luvei koya na [Kalou] koi kemudou kecega.”

iTalanoa mai na iVolanikalou Vakaraitaka na iyaloalo kei Mosese ena tabana e 99 (sa rawa mo na tabonaka toka na vo ni iyaloalo tale eso ena tabana oqo me vukei ira na gone me ra raica ga vakatabakidua na iyaloalo kei Mosese). Vakamacalataka ni ko Mosese e a dua na parofita qaqa e a bula voli mai ena dua na gauna makawa sara. Vakamacalataka vei ira na gone ni a cabe cake o Mosese ki na ulunivanua me laki masu kina. Sureti ira na gone me ra vakatotomuria ni ra sa kabata tiko e dua na ulunivanua; ka me ra roqo liga me vaka ni ra sa masu tiko. Cega na Mataniciva Talei ki na Mosese 1:4 ka wilika, “Sa kaya na Kalou kivei Mosese, ‘Ia ko iko na luvequ.’ “Vakamacalataka ni sa kila kina o Mosese ni o koya e dua na luve ni Kalou.

Tokaruataki ni iTaviqaravi Sureta e dua na gone me tucake e yasamu ena mata ni kalasi.

Mo kaya: “Oqo o [yaca ni gone].”

Kerei ira na gone me ra cavuta tale na yacani gone o ya.

Mo qai kaya: “E luve ni Kalou o [yaca ni gone].”

Kerei ira na gone me ra cavuta talega: “E luve ni Kalou o [yaca ni gone].”

Vakayacora tale na itaviqaravi oqo kivei ira yadua na gone era tiko ena isususu. Kevaka era lewe levu na kalasi ni isususu, sa rawa mo na vakatakilaitaki ira vakayarurua se vakalekalekataka na gauna ni itaviqaravi oqo ke gadrevi vakakina.

iYaloalo Vakaraitaka na iyaloalo e tiko ena tabana e 10, dusia na gone e tiko ena iyaloalo, ka taroga, “E luve ni Kalou beka li o koya na gone oqo?” Deguvacu ka



IWALEWALE NI VEIVAKAVULICI

Sere: Me dau vakayacori na lagasere me vakatavulici kina na ivakavuvuli vakosipeli ka me sureti kina na Yalotabu. Ena vica wale beka ga na gone era na laga sere vata kei iko, ia ena levu ga era na wadra voli tu ga ni dou lagasere tiko. Era na vulica na sere ni ra na rogoca tiko, ka ra na taleitaka na sere ke sega mada ga ni ra lagata.

Yacadra: Era dau taleitaka o ira na gone ni isususu na kena cavuti na yacadra ka ra vakaitavi sara ga ena lesoni. Vakaraitaka vei ira na gone ni ko lomani ira dina ena nomu kila na yacadra ka dau vakacaucautaki ira ena nodra itavi.

kaya io. Vakayacora vakakina kivei ira yadua na gone era tiko ena iyaloalo. Ka mo qai dusi iko ka taroga, “Oi au beka e dua na luve ni Kalou?” Deguvacu ka kaya io. Mo vakamatatataka ni *tamata kece sara* sa luve ni Kalou ka sa kilai keda vakavinaka tu o Koya ka sa lomani keda kece sara.

iTinitini Wasea na nomu ivakadinadina ni da sa luvena kecega na Kalou ka sa kilai keda vakavinaka tu o Koya ka sa lomani keda.

Masu Sureta e dua na gone me cabora na isogo masu.

NA ITAVIQARAVI ME DIGITAKI

VAKAVAKARAU *Me baleta na itaviqaravi ni posita:* Sureti ira na itubutubu me ra kauta mai e dua na itaba ni luvedra ki na isususu (e rairai beka ni ra sa vakauta oti mai na itaba oqo ena imatai ni gauna a mai lewena kina na gone oqo na kalasi ni isususu; raica na tabana e 8). Ena yasana e cake ena dua na posita levu, vola kina, “Au Luve ni Kalou.” Vakarautaka e levu na vanua me ra kabi kina na kedra itaba na gone.

Me baleta na itaviqaravi ni veika vakaiyaloyalo: Lavetaka na iyaloalo e tiko ena tabana e 11 me rawa kina ni ra yadua na gone.

Malanivosa me Matanataki Sureti ira na gone me ra tucake ka matanataka vata kei iko na veimalanivosa oqo:

Kevaka o balavu, ka balavu sara, (*dodoka sara i cake na ligamu ruarua*)

E kilai iko ka lomani iko o Tamada Vakalomalagi.

Kevaka o sa tamata, lailai sara, (*lolou sobu sara*)

E kilai iko ka lomani iko o Tamada Vakalomalagi.

Balavu, (*tucake vakadodonu*)

Lailai, (*lolou sobu*)

Balavu, (*tucake vakadodonu*)

Lailai, (*lolou sobu*)

E kilai keda ka lomani keda kece sara o Tamada Vakalomalagi.

Posita Vakabira na kedra itaba na gone ki na posita o sa vakarautaka tu. Wilika na iulutaga ni posita o ya kivei ira na gone ka tukuna tiko vei ira ni da sa luvena taucoko na Kalou. Mo dau vakaraitaka tiko ena veimacawa na posita oqo ka vakuria kina na kedra itaba na gone tale eso era na lewena mai na isususu.

iVakaraitaki Vakaiyaloyalo Solia yadua vei ira na gone e dua na ilavelave ni ivakaraitaki vakaiyaloyalo ena tabana e 11. Sureti ira na gone me ra dusia na veitiki ni mata (me vakataka na mata, gusu, kei na tikina tale eso) Sa rawa me ra rokataka na iyaloalo oqo o ira na gone, kevaka e gadrevi vakakina.

IWALEWALE NI VEIVAKAVULICI

Masu: Kevaka e gadreva e dua na gone me vukei ena masu, vakavulici koya ena tiki ni masu e leleka toka ga ka rawa-rawa me cavuta tiko. O ira na gone era qase cake toka sa rawa me ra masu ga vakai ira.

Lavetaki ni ilavelave: Kevaka e sega ni tiko e dua na nomudou misini ni lavelavetaki, sa rawa mo vakataqara e dua na pepa mamare ena dela ni iyaloalo ka vakatotomuria.

Rokarokataki: E sega ni o ira taucoko na gone era dau taleitaka na rokarokataki. Eso era na tosia beka ga e dua se rua na maka ena pepa. Na inaki ni veika vakaraitaki ena veilesoni oqo o ya me na solia e dua na ivakaraitaki vakaiyaloyalo ni lesoni kivei ira na gone e rawa me ra taura ka kauta ki vale. E sega ni bibi me maqosa sara na nodra rokarokataki.



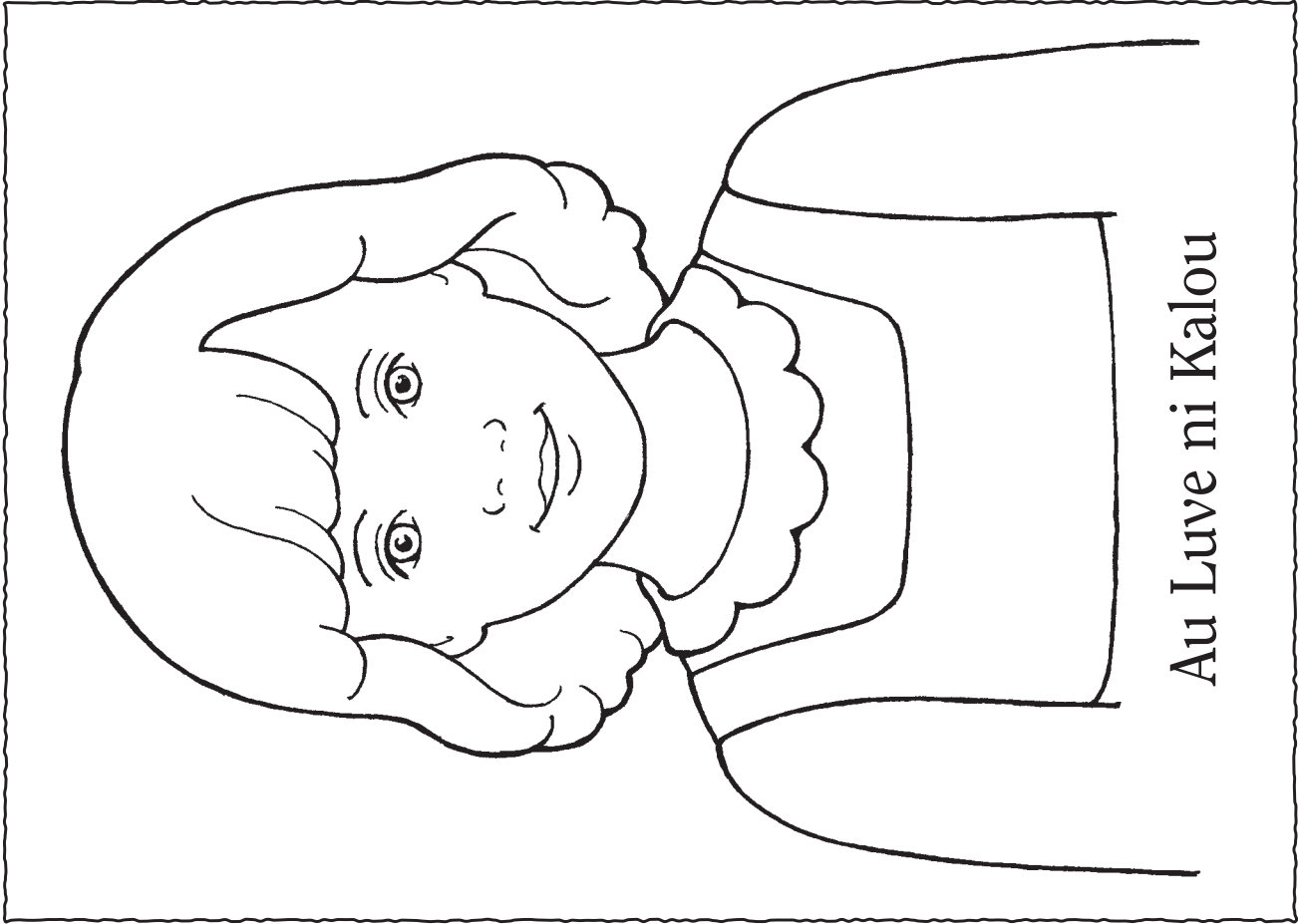

Au Luve ni Kalou

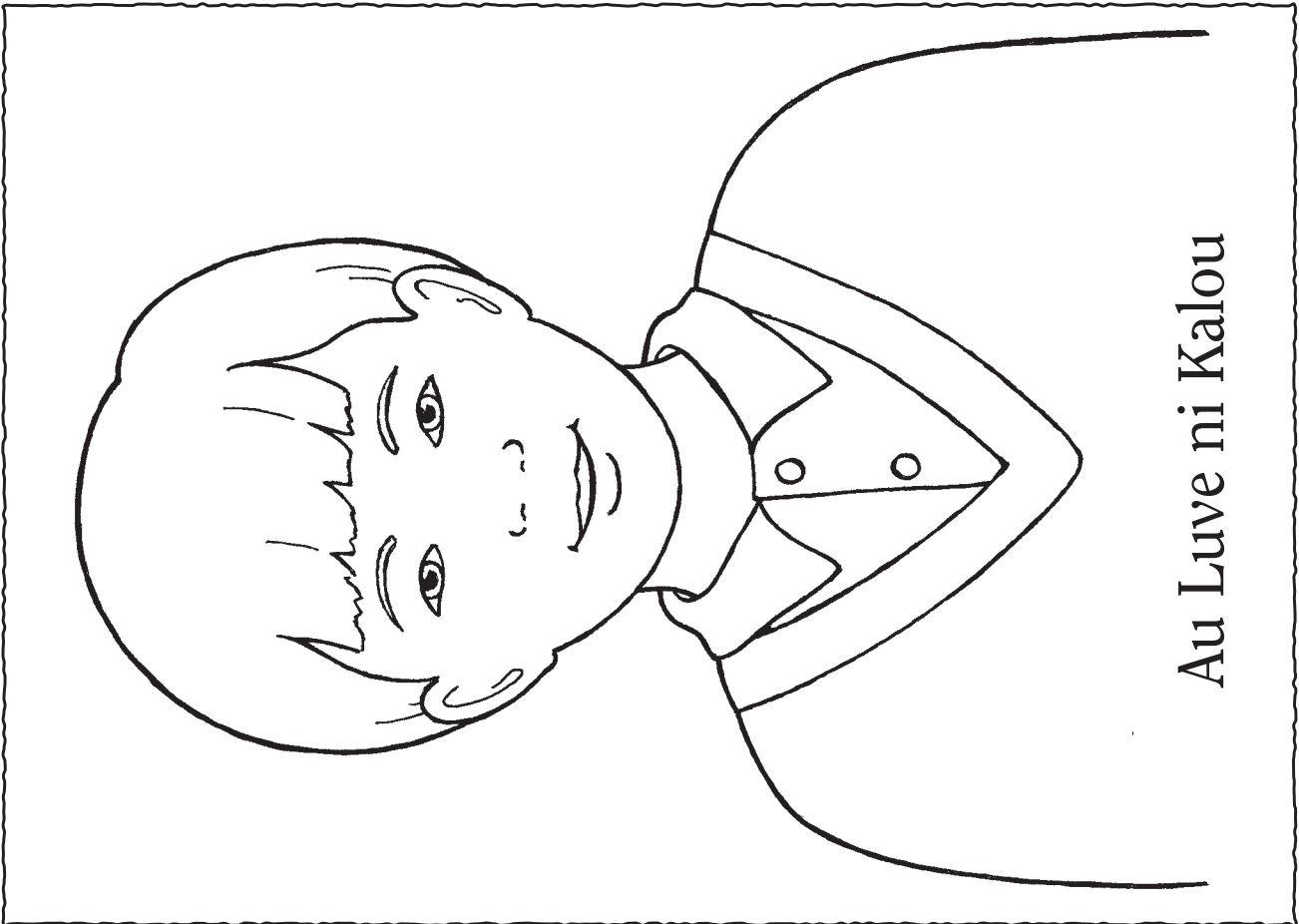

Au Luve ni Kalou

2

SA VAKARAUTAKA TU NA TAMADA VAKALOMALAGI E DUA NA ITUVATUVA ME NOQU

IVAKAMACALA TAUMADA VEI QASENIVULI

Ni ko vakarautaki iko vakayalo mo vakatavulica na lesoni oqo, yalovinaka wilika ka vakasamataka na veika oqo: Eda a bula vata mai vakayalo kei na Tamada Vakalomalagi ni bera ni da mai sucu eke. Sa vakarautaka kina na Tamada Vakalomalagi e dua na ituvatuva me rawa kina me da mai bula ena vuravura oqo ka me da vakayago me rawa kina ni da ucui Koya ka lesu ki na Nona iserau. Sa na rawa na veika oqo ena vuku ga ni Veisorovaki i Jisu Karisito kei na noda talairawarawa. Sa digitaki kina o Jisu Karisito me noda iVakabula. (Raica na Eparama 3:24–27; Yavu ni Vakabauta 1:3.)

VAKAVAKARAU

Vakatakilakilataka toka na tabana e 98 ni ivolavakarau oqo me rawarawa kina na nomu cega.

VULI MAI NA ITAVIQARAVI

Tekivu ena dua na itaviqaravi ni veivakasqoni. Me baleta na kena vakasama, raica na tabana e 3.

Masu Sureta e dua na gone me cabora na idola masu.

Lagata e dua na iTalanoa Vakayagataka na “Au Luve ni Kalou” (*Nodra iVolanisere na Lalai*, 58) me ra vakavulici na gone ena so na yavu ni ivakamacala me baleta na yavu ni veivakabulai. Na ituvatuva e tarava sa vakatututaki tiko yani:

Vakamacalataka vei ira na gone ni ko keda kece eda a bula vata tu mai kei na Tamada Vakalomalagi ni bera ni da mai sucu eke.

Lagata se cavuta (me ra tomani iko o ira na gone):

Au luve ni Kalou,
E a talai au mai.

Vakamacalataka vei ira na gone ni sa vakarautaka tu na Tamada Vakalomalagi e dua na ituvatuva me baleti keda sara ga. E a tukuna vei keda o koya ni da na tadu mai ki na vuravura oqo ka bula voli kina. Eda a marau kina vakalevu ka kaila ena reki. Sureti ira na gone me ra kaya, “Urei!”

Vakaraitaka na kedratou iyaloalo e dua na matavuvale ena tabana e 14. Vakamacalataka vei ira na gone ni da a gole mai ki na vuravura oqo me da mai bula vata kei na noda matavuvale era lomani keda. Sureti ira na gone me ra lobika na ligadra ka mokoti ira ga vakai ira.

Lagata se cavuta:

Au sucu ka susugi mai
Ka dau karoni tu.

Vakamacalataka vei ira na gone ni gauna eda sa mai tiko kina ena vuravura oqo, sa gadreva sara na Tamada Vakalomalagi me da bula marau ka muria na Nona ivakaro.

Lagata se cavuta:

Meu tuberi, ka liutaki,
Tiko tikoga.

Vakaraitaka na iyaloalo kei Jisu Karisito ena tabana e 98. Vakamacalataka vei ira na gone ni a digitaki Jisu Karisito na Tamada Vakalomalagi me vukei keda me da lesu tale kina Vua. Vakamacalataka ni vukui Jisu ga, sa na rawa kina me da laki bula vata kei na Tamada Vakalomalagi kei na noda matavuvale me tawamudu kevaka eda na muria na ivakaro.



IWALEWALE NI VEIVAKAVULICI

Vakavakarau: Vakarautaka rawa na itaba, iyaloalo, kei na iyaya tale eso ni bera ni tekivu na kalasi ni isususu. Oqo ena vukei iko mo raici ira vakataba-kidua na gone.

Vuli mai na itaviqaravi: Ena nodra sagai me ra tuvanaki na gone ka vukei ira me ra vakarorogo matua mai ki na lesoni, mo vakasoqoni ira vata mai vakavoleka vei iko. Kevaka e rawa, mo tekiduru se dabe me rawa ni ko veidonui mata kina kei ira. Me tauri vakavoleka sara e matadra na iyaloalo.

Lagata se cavuta:

Meu vulica rawa tu
Na bula vou ko ya.

Lagata taucoko na sere, ka vakaraitaka na iyaloalo eso ena gauna ni lagasere:

Au luve ni Kalou,
E a talai au mai,
Au a sucu ka susugi mai (*vakaraitaka na kedratou iyaloalo na matavuvale ena tabana e 14*)
Ka dau karoni tu.

Meu tuberi ka liutaki,
Tiko tikoga.
Meu vulica rawa tu (*vakaraitaka na iyaloalo kei Jisu ena tabana e 98*)
Na bula vou ko ya.

iTinitini Wasea na nomu ivakadinadina me baleta na ituvatuva nei Tamada Vakalomalagi me baleti keda.

Masu Sureta e dua na gone me cabora na isogo masu.

NA ITAVIQARAVI ME DIGITAKI

VAKAVAKARAU *Me baleta na qito taga:* Lavetaka ka kotiva laivi na iyaloalo ka tiko ena tabana e 15. Kauta mai e dua na iubi me vunitaki kina na iyaloalo, me vakataka e dua na taga se isulu.

Me baleta na itaviqaravi ni rokarokataki: Lavetaka na tabana e 15 me baleta na gone yadua. Kotiva laivi na iyaloalo kei na kena vosa. Kauta mai e dua na wa se wa ni talitali se tepi me caka kina na nodra iyaya ni qito na gone.

Qito Taga Biuta na iyaloalo ena loma ni dua na taga. Me qai tara mai e dua na gone mai na taga e dua na iyaloalo. Mo qai wilika se lagata na vosa e tiko kina ka me ra tomani iko o ira na gone. Vakayacora na ka oqo vei ra kece na gone era via cakava.

Rokarokataki Me ra qai rokataka o ira na gone na ilavelave eso ni iyaloalo ka tiko ena tabana e 15 ka me ra kauta ki nodra vale me ra laki vakaraitaka kivei ira na nodra itubutubu ni o ya na veika era sa vulica mai na isususu. Kevaka e se vo na gauna, vakayagataka na wa se wa ni talitali kei na tepi me caka kina na nodra iyaya ni qito me vaka e vakaraitaki tiko ena ivakatakarakara ena imatau.

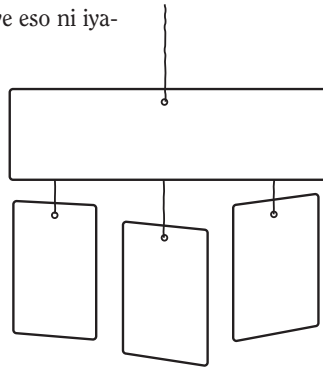

IWALEWALE NI VEIVAKAVULICI

iVurevure: E vakatarai me vakayagataki walega ena kalasi ni isususu na ivolavakarau e tabaka na Lotu (raica na *Veituberi, Me iLutua ni Noda Bula*, 128). Kevaka o gadreva me levu na veika me ra vakayacora na gone, digitaka na italanoa tale eso, qito, matakau, se itaviqaravi ni rokarokataki mai na ivolavakarau oqo se mai na mekesini ni Lotu. Sa rawa mo vakayagataka na itaviqaravi oqo ena kena levu ga o vinakata, ka sa rawa mo vakavulica e dua na lesoni me rua se tolu na macawa veitarataravi.

Na iTaviqaravi me Digitaki: era sa vakarautaki tu me rawa ni ikuri ni nomu lesoni ke sa gadrevi vakakina. Kevaka era sega ni tiko na veiyaya ko gadreva, sa rawa mo veisosomitaka ki na so tale na iyaya ni veivakavulici.

Rokarokataki: Ena gauna era sa rokarokataki tiko kina o ira na gone, mo raica lesu tale o iko na ivakavuvuli e a vakavulici ena lesoni. Mo vakatakila vei ira na veika era vakaraitaki tiko ena iyaloalo ka vakamacalataka kivei ira na gone na veika era sa rokataka tiko. Mo wilika vei ira na veika era volai tiko ena iyaloalo.



Sa Vakarautaka Tu na Tamada Vakalomalagi e Dua na iTuvatuva me Noqu

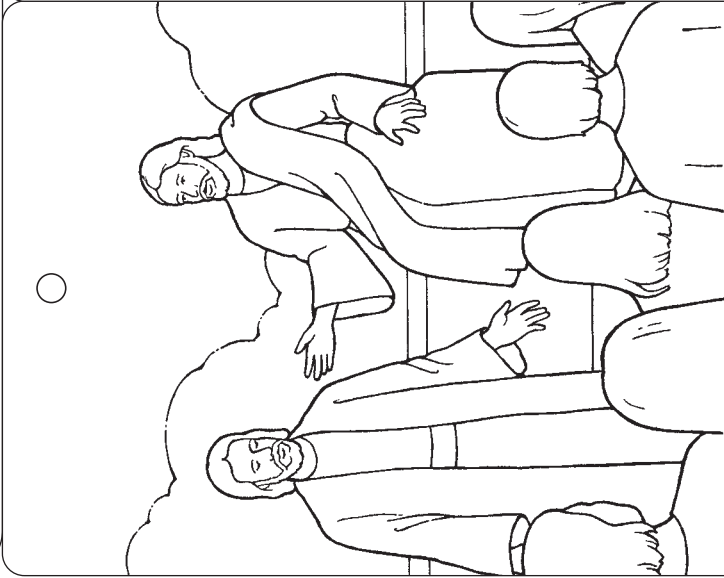

Au luve ni Kalou,
e a talai au mai.

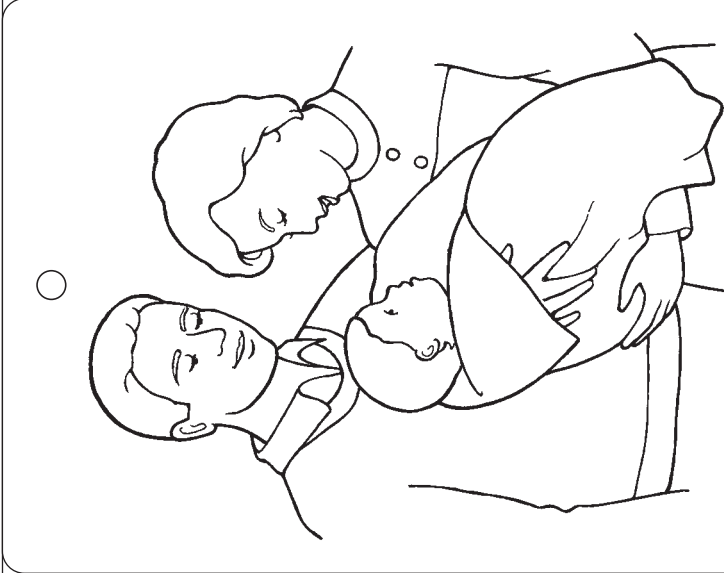

Au sucu ka susugi
mai, ka dau karoni tu.

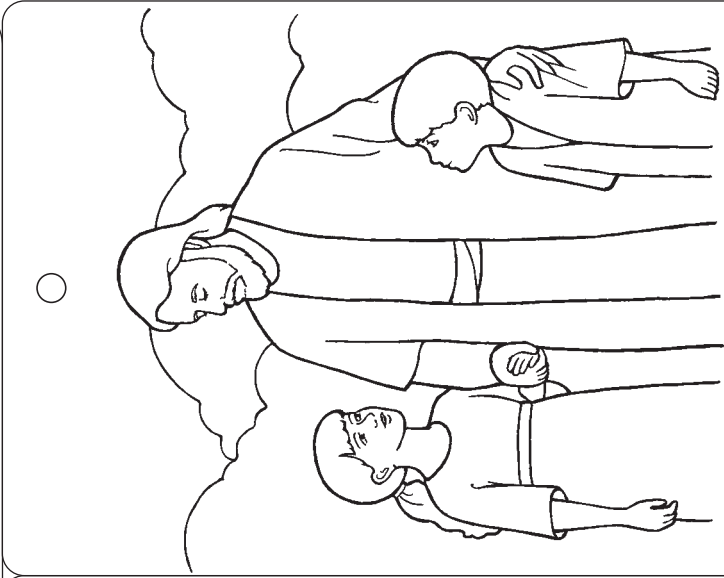

Meu vulica rawa tu
na bula vou ko ya.

3

AU SA RAWA NI MASU VUA NA TAMADA VAKALOMALAGI

IVAKAMACALA TAUMADA VEI QASENIVULI

Ni ko vakarautaki iko vakayalo mo vakatavulica na lesoni oqo, yalovinaka wilika ka vakasamataka na veika oqo: Mai na noda masu eda sa rawa kina ni veivosaki kei na Tamada Vakalomalagi. Eda sa dau tukuna Vua ni da sa lomani Koya, ka da vakavinavinakataki Koya ena veivakalougatataki, ka kerea na veivuke me baleti keda kei ira talega na tamata tale eso era vakaleqai tu. Eda dau tinia na noda masu ena yaca i Jisu Karisito. Na noda masu sa dua dina vei ira na veivakalougatataki cecere sa noda ni da bula voli ena vuravura oqo. (Raica Maciu 6:9–13; Alama 34:18–27; 3 Nifai 18:19–21.)

VAKAVAKARAU

- Vakarautaka mai ena dua na taga levu eso na iyaya lalai se iyaloyalo ka sa ivakaraitaki tiko ni veika eda sa dau vakavinavinakataki (me vaka na isulu, kakana, na ivolanikalou, kei na so tale). Vola ena taga oqo “Keimami sa Vakavinavinaka Vei Kemuni”. Vakarautaka tale mai e dua na taga ka ra tiko kina na iyaya eso se iyaloyalo ka sa ivakaraitaki tiko ni veika eda dau kerea ni da masu (me vakataka na matavuvale mamarau, ituvaki vinaka ni yago, loloma, kei na so tale). Vola ena taga oqo “Yalovinaka ni Vakalougatataki Keimami”.
- Vakatakilakilataka toka na tabana e 106 ena ivolavakarau oqo me rawarawa na nomu laki cega.

VULI MAI NA ITAVIQARAVI

Tekivu ena dua na itaviqaravi ni veivakasoqoni. Me baleta na kena vakasama, raica na tabana e 3.

Masu Sureta e dua na gone me cabora na idola masu.

Iyaloyalo Vakaraitaka na iyaloyalo i Jisu ni se gonetagane ni masu tiko (tabana e 18). Vakamacalataka vei ira na gone ni oqo e dua na iyaloyalo i Jisu ni masu tiko ni se gone. Vakaraitaka na iyaloyalo ni dua na gone ni masu tiko (tabana e 18). Vakamacalataka ni gauna eda masu kina eda sa vosa tiko vei Tamada Vakalomalagi, ka da na tekivu ena noda kaya, “Tamai keimami Vakalomalagi.” Sureti ira na gone me ra kaya, “Tamai keimami Vakalomalagi.”

Vakamacalataka vei ira na gone ni tarava sara na noda vakavinavinakataki Koya ni da sa vakalougatataki. Me qai tara mai e dua na gone mai na taga ka volai tiko kina “Keimami sa Vakavinavinaka Vei Kemuni.” e dua na iyaya. Mo kaya, “Keimami sa vakavinavinaka vei Kemuni me baleta na neimami [yaca ni iyaya ka taura mai o gone lalai].” Sureti ira na gone me ra kaya, “Keimami sa vakavinavinaka vei Kemuni.” Me vakayacori tikoga na itaviqaravi oqo me yacova ni sa tarai oti kece sara mai na iyaya. Me qai vakamacalataka vei ira na gone ni macawa ka tu mai eda na kerea tiko kina na Tamada Vakalomalagi na veivakalougatataki, ka tomani tale na itaviqaravi ena dua na tale na taga ka na volai tiko kina “Yalovinaka ni Vakalougatataki Keimami.” Sureti ira na gone me ra kaya, “Yalovinaka ni vakalougatataki keimami.”

Vakaraitaka na iyaloyalo i Jisu ka tiko ena tabana e 106. Vakamacalataka vei ira na gone ni dau tini na noda masu ena noda kaya, “Ena yaca i Jisu Karisito, emeni.” Sureti ira na gone me ra cavuta vata kei iko.

Malanivosa me Matanataki Cavuqaqataka na malanivosa me matanataki oqo ka sureti ira na gone me ra tomani iko kina:

Au na tekivu ena noqu kaya “Tamaqu Vakalomalagi”; (*dedeka cake e dua na nomu iqaqalo—me dedeki na qaqaqalotaucoko ena gauna taucoko ni malanivosa me matanataki*)

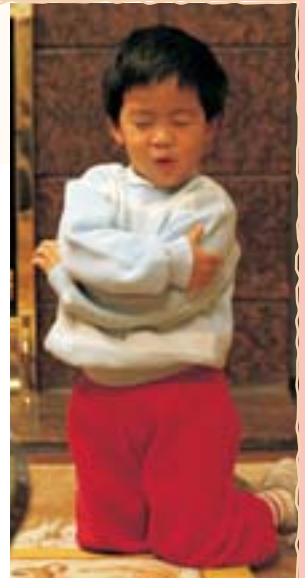

IWALEWALE NI VEIVAKAVULICI

Masu: Sa rawa mo cakava e levu sara na ka me ra vukei kina na gone me ra rokova na gauna era vakarau masu kina. Me kena ivakaraitaki, mo tukuna vei ira me ra dabe sobu vakamalua ka roqo liga. Sa rawa talega mo vakavulica na ivosavosa ni masu, ka vukei ira me ra dau cavuta na vosa e vakarokoro me vakataka na *Kemuni*, *Yalomuni* kei na *Nomuni* me isosomi ni iko kei na *nomu*. Me yacova sara na gauna era sa vulica kina me ra vosa ga vakataki ira, sa rawa mo vakayaloqataki ira ni ra sa masu.

Vakauqeta na veivosaki: Sa ka bibi dina me vakarauta toka ga na bi ni domomu, na veirai mata, kei na itovo rakorako ena gauna ni veivakavulici. Ena nomu kerea me ra vosa mai, raici ira e matadra na gone, kei na nomu vosa veivakauqeti mo kaya vakaoqo, “E rawa mo kaya, ‘Keimami sa vakavinavinaka vei Kemuni?’” Dau vakacaucautaki ira na gone ena veika era vakaitavi kina.

Au sa vakavinavinakataki koya ena veivakalougatataki sa solia mai; (*dedeka cake na ikarua ni qaalo*)
 Au na qai kerea sara vua ena yalomalua na veika au sa gadreva, (*dedeka cake na ikatolu ni qaalo*)
 Ena yaca i Jisu Karisito, Emeni. (*dedeka cake na ikava ni qaalo*)
 ["I Pray in Faith," *Children's Songbook*, 14]

iTimitini Tukuna tale vei ira na gone ni gauna era na masu kina era sa vosa dina tiko vua na Tamada Vakalomalagi. Wasea na nomu ivakadinadina ni sa dau rogoca na noda masu na Tamada Vakalomalagi.

Masu Sureta e dua na gone me cabora na isogo masu.

NA ITAVIQARAVI ME DIGITAKI

Vakavakarau *Me baleta na itaviqaravi ni ivola cegai:* Lavetaka na iyaloalo e tiko ena tabana e 19. Me rokataka ke gadrevi. Cakava e dua na ivola cegai ena nomu kotiva na laini kaukauwa ka lobika na laini era cacavukavuka tu.

Me baleta na italanoa mai na ivolanikalou: Wilika na Inosi 1:1–8 ka vakarau mo wasea vakalekaleka na italanoa oqo kivei ira na gone. Vakaraudaka tiko e dua na iVola i Momani. Vakatakilakilataka toka na Inosi 1 me rawarawa na nomu cega.

Me baleta na itaviqaravi ni rokarokataki: Lavetaka na iyaloalo ka tiko ena tabana e 19 me ra rokataka kina na gone yadua. Kotiva na laini kaukauwa ni bera ni tekivu na kalasi ni isususu.

iVola Cegai Tokaruataka na ivakamacala ka tiko ena tabana e 16 me baleta na veika me da tukuna ni da masu, ena gauna oqo mo na vakayagataka kina na ivola cegai ko sa cakava oti. E na nomu sa tekivu vakamacalataka tale tiko na ituvatuvu yadua ni masu, cega na tikini ivola cegai e veidonui na kena vosa se sureta e dua na gone me cega na taqana. Sa rawa talega mo vakayagataka na ivola cegai oqo ena gauna ko na cavuqaqataka tiko kina na malanivosa me matanataki ka tiko ena tabana e 16. Sa rawa talega mo maroroya na ivola cegai oqo mo qai vakayagataka ena gauna ni kalasi ni isususu ena veimacawa ka tarava.

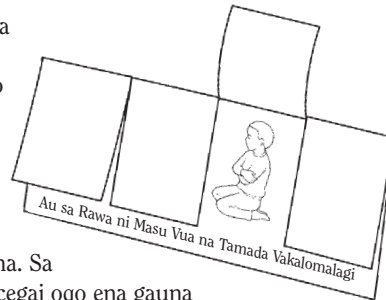

Talanoa mai na ivolanikalou Dolava na iVola i Momani ki na Inosi 1 ka tukuna vei ira na gone na italanoa ni nona masu o Inosi. Oqo e dua na kena ivakaraitaki:
 E dua na siga a gole ki veikau o Inosi (*me ra qai laveliga na gone ka me ra ivakatakarakara ni veivunikau*) me laki vakasasa manumanu (*me ra vakatakarakarataka ni ra sa vanataka tiko e dua na gasau titi*). Ena gauna sa tiko kina ena loma ni veikau, a qai masu vei Tamada Vakalomalagi (*me ra qai tekiduru na gone ka vaka me ra sa masu tiko; mo vakacavara na italanoa ena gauna era se tekiduru tiko kina*). Sa sauma mai o Tamada Vakalomalagi na nona masu, ka sa marau sara kina o Inosi. Sa kila vakavinaka tu o koya ni na vakalougatataki koya o Tamada Vakalomalagi.
 Mo cavuta, "Au sa rawa ni masu vei Tamaqu Vakalomalagi." Sureti ira na gone me ra cavuta vata kei iko, me vica toka ga na vosa ena dua na gauna.

Rokarokataki Me ra qai rokataka na gone e dua na ilavelave ni iyaloalo ka tiko ena tabana e 19. Ni ra sa vakayacora oti, lobika na tutuna e cacavukavuka tiko.

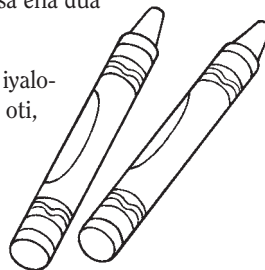

IWALEWALE NI VEIVAKAVULICI

iVakadinadina: Me dau rawarawa tu go, ka matata vinaka na nomu cavuta na nomu ivakadinadina; me vakataka: "Au kila ni sa dau rogoca na noda masu na Tamada Vakalomalagi."

O ira na gone qase cake: Mo dau nanuma mo sureti ira na gone qase cake me ra vukei iko mo vakavulici ira kina na gone lailai na ivakarau ni masu. Oqo e dua na sala me vaqqaqacotaki kina na veika o sa vakavulica oti.

iTalanoa: Ena gauna era na dramataka kina na gone e dua na italanoa, ena yaco me ra na kila kina vakavinaka ka dau nanuma tiko. Mo nanuma tiko ni sega ni vakatarai me dau vakatakarakarataka ena dua na italanoa na Kalou na Tamada. Me kakua ni vakatakarakataki o Jisu Karisito vakavo ga ena gauna a sucu kina. (Raica na *Veituberi, Me ilutua ni Noda Bula*, 165–66.)

Rokarokataki: Ena gauna era sa rokarokataki tiko kina na gone lalai, mo raicalesu mada na veivakavuvuli a vakavulici ena kalasi. Vakaraudaka vakamatata na veika era tiko ena iyaloalo, ka vakamacalataka vei ira na gone na veika era sa rokataka tiko. Wilika na veivosa era tukuni tiko ena iyaloalo.



Au na
tekivuna
ena noqu
cavuta,
“Kemuni
na Tamai
Keimami
Vakaloma-
lagi.”



Au sa vakavinavinaka-
taki Koya ena vuku ni
veivakalougatataki.

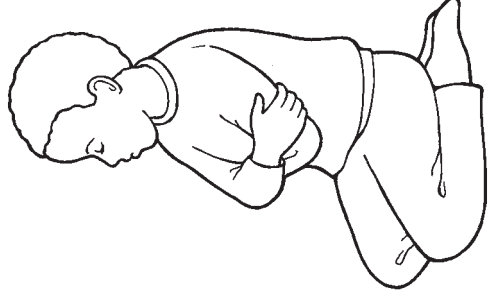

Au sa kerea Vua na
veivakalougatataki.

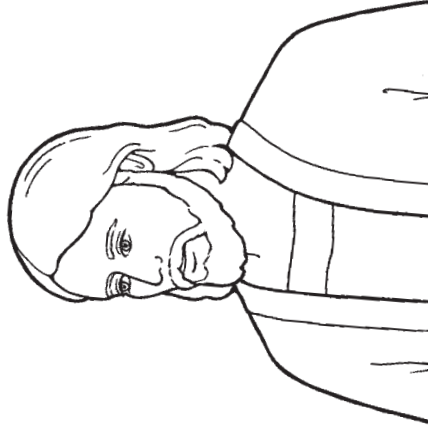

Ena yaca i Jisu
Karisito, emeni.

Au sa Rawa ni Masu Vua na Tamada Vakalomalagi

4

ERAU LOMANI AU NA TAMADA VAKALOMALAGI KEI JISU KARISITO

IVAKAMACALA TAUMADA VEI QASENIVULI

Ni ko vakarautaki iko vakayalo mo vakatavulica na lesoni oqo, yalovinaka wilika ka vakasamataka na veika oqo: Sa dua na ka na vinaka dina na Nodrau lomani keda yadua na Tamada Vakalomalagi kei Jisu Karisito. Erau a lomani keda tu mai ni bera ni da tadu mai ki na vuravura oqo; e Rau sa dau lomani keda tikoga ena gauna oqo; ka na sega vakadua ni na veisau rawa na Nodrau lomani keda vakalevu. Ena gauna ni Nona cacacaka e vuravura, a vakaraitaka kina na iVakabula na cecere ni Nona lomani ira vakatabakidua na gone lalai (raica na Maciu 18:5, 10; Marika 10:13–16; 3 Nifai 17:11–24).

VAKAVAKARAU

- Wilika na 3 Nifai 17:11–12, 21–24 ka vakavakarau mo wasea vakalekaleka na italanoa oqo vei ira na gone.
- Vakarautaka toka mai edua na iVola i Momani.

VULI MAI NA ITAVIQARAVI

Tekivu ena dua na itaviqaravi ni veivakasqoni. Me baleta na kena vakasama, raica na tabana e 3.

Masu Sureta e dua na gone me cabora na idola masu.

iVakasala Vakalotu Tukuna vei ira na gone ni ko lomani ira dina, ka tukuna vakalekaleka vei ira ni so na tamata era lomani ira talega, me vakataki ira na nodra itubutubu, taci-dra kei na ganedra, tukadra kei na budra, kei ira tale eso. Mo qai vakamacalataka ni tiko tale e rua erau lomani ira vakalevu cake sara mai vei ira o ya—o ya na Tamada Vakalomalagi kei Jisu Karisito. Tukuna vei ira na gone, “E kilai iko vakavinaka tiko o Tamada Vakalomalagi kei Jisu Karisito. E Rau kila na yacamu, ka Rau lomani iko dina.” Dusia e dua na gone, ka kaya, “Erau Lomani iko Na Tamada Vakalomalagi kei Jisu Karisito [yaca ni gone].” Tukuna yadua vei ira na gone.

Malanivosa me Matanataki Cavuqaqataka na malanivosa me matanataki oqo ka sureti ira na gone me ra tomani iko:

E kilai au tiko o Tamada Vakalomalagi (*dusi iko ga*)

Kei na veika au dau vinakata meu cakava.

E kila na yacaqu kei na vanua au tiko kina. (*dedeka vata na qaqalo ni liga taucoko me vakatakarakarataka e dua na doka ni vale*)

Au kila ni lomani au talega o Koya. (*mokoti iko ga*)

iTalanoa mai na iVolanikalou Vakaraitaka na iyaloalo e tiko ena tabana e 22. Tukuna vei ira na gone ni da sa vulica mai na ivolanikalou ni o Jisu sa dau lomani ira dina na gone lalai. Mo rai ki na iVola i Momani ka tukuna vakalekaleka na italanoa i Jisu Karisito ena nona a vosa vakalougatataki ira tiko na nodra gone na Nifai (3 Nifai 17:11–12, 21–24). E toka era e dua na kena ivakaraitaki:

A vakavulici ira tiko na tamata o Jisu (*dusi Jisu ena iyaloalo*). A kerei ira me ra kauti ira mai na nodra gone lalai Vua (*dusi ira na gone lalai ena iyaloalo*). Era a mai dabe vakavoliti Koya, ka a tekiduru ka masu o Jisu (*mera qai tekiduru na gone ka cuvaki sobu*). E a qai vosa vakalougatataki ira yadudua sara na gone. A vakayacora na ka oqo o Jisu baleta ni lomani ira dina na gone lalai (*me ra qai mokoti ira vakai ira ga na gone*).

Sere Lagata se cavuta na veimalanivosa oqo “I Feel My Savior’s Love” (*Children’s Songbook*, 74–75) ka matanataka na vosa e ra oqo. Sureti ira na gone me ra tomani iko.

Au vakila na loloma ni noqu iVakabula (*tara na seremuni*)



IWALEWALE NI VEIVAKAVULICI

iVakamacala Taumada: Na nomu vulica na ivolanikalou era lisitaki tiko ena wase “iVakamacala Taumada vei Qasenivuli” sa dua na sala vinaka me na sureti kina na Yalotabu ni ko vakarautaka tiko na lesoni (raica na *Veituberi, Me iLutua ni Noda Bula*, 15).

Kena Matanataki: Sa rawa mo taura e dua na gauna mo vakamacalataka kina na kena matanataki na qaqa ni sere se malanivosa me matanataki. Kena ivakaraitaki, sa rawa mo vakamacalataka ni gauna era na dedeka vata kina na qaqalo ni ligadra (qaqana e 3 ni malanivosa me matanataki) me ra vakatakarakarataka kina e dua na doka ni vale, ka me na sala-vata tiko kei na vosa oqo “au tiko kina.”

Sere: Kevaka e balavu e dua na sere se malanivosa me matanataki mai vei ira na gone ni nomu isususu, vakayagataka ga e vica na tikina.

Ena vuravura taucoko e waveliti au. (*dedeka vakararaba na ligamuni ruarua*) . . .

Au vakila na loloma ni noqu iVakabula, (*tara na seremuni*)
Na loloma sa solia walega ko Koya. (*dusi iko ga*)

iTimitini Wasea na nomu ivakadinadina vei ira na gone ni o Tamada Vakalomalagi kei Jisu e lomani ira sara vakayadua. Me ra qai cavuta talega na gone na malanivosa oqo, “E lomani au dina tiko na Tamada Vakalomalagi kei Jisu,” me cavuti e vica na vosa ena dua na gauna.

Masu Sureta e dua na gone me cabora na isogo masu.

NA ITAVIQARAVI ME DIGITAKI

VAKAVAKARAU *Me baleta na itaviqaravi ni iloilo:* Vakaraudaka toka mai e dua na iloilo lailai e rawa ni ra tirova rawa kina na matadra na gone.

Me baleta na itaviqaravi ni iyaloyalo: Vakaraudaka mai e va se lima na iyaloyalo ni veika sa vakalougatataki keda kina na Tamada Vakalomalagi, me vakataka na matavuvale, e dua na vale, veivunikau, na ivolanikalou, kei na so tale. Sa rawa talega mo vakayagataka na veiyalo mai na mekesini ni Lotu, na ilavelave ni iyaloyalo eso mai na ivolavakarau oqo, se na iyaloyalo eso ko a droinitaka.

Me baleta na itaviqaravi ni rokarokataki: Lavetaka ka kotiva laivi na droini ka tiko ena tabana e 23 me ra rokataka na gone yadua (me ra yadua na gone na ka momokiti). Cula e dua na wa ni talitali se wa ni culacula ena mua e cake ni ka momokiti me dua kina na itaube.

iTaviqaravi ni Iloilo Me ra dabe wavoki na gone. Mo qai lako wavoki ena kedra maliwa ka taura tiko na iloilo, ka me ra tirovi ira kina na gone. Ni ra sa raici ira ena iloilo, kerei ira na gone mera cavuta na yacadra (kevaka e rawa vua na gone). Mo qai cavuta, “E Rau lomani [yaca ni gone] na Tamada Vakalomalagi kei Jisu.”

iYaloyalo Vakabira wavoki na iyaloyalo ko sa vakaraudaka mai ena loma ni rumu. Tukuna vei ira na gone ni koi rau o Tamada Vakalomalagi kei Jisu Karisito erau sa solia vei keda e vuqa sara na veivakalougatataki baleta ni Rau lomani keda dina. Sureti ira me ra laki raica vata kei iko e dua vei ira na iyaloyalo o ya, ka vukei ira me ra tukuna na veivakalougatataki cava e tukuni tiko kina. Sureti ira me ra matanataka e dua na ivakaraitaki e salavata kei na veivakalougatataki o ya (me ra vakatakarakarataka ni ra wili ivolanikalou tiko, me ra vunika, kei na so tale). Me tomani ki na iyaloyalo tale eso.

Malanivosa me Matanataki Cavuqaqataka na malanivosa me matanataki e tiko ena tabana e 9.

Rokarokataki Me ra rokataka na gone na itaube ko sa vakaraudaka vei ira. Wilika vei ira na malanivosa e tiko ena iyaloyalo.

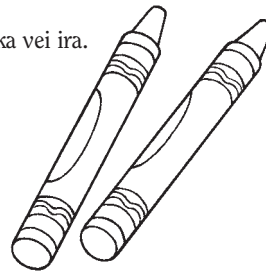

IWALEWALE NI VEIVAKAVULICI

iVakadinadina: Na wasei ni ivakadinadina e dau sureta na Yalotabu. Na nomu ivakadinadina me dau rawarawa, ka matata vinaka; me kena ivakaraitaki: “Au kila ni Rau lomani keda kece sara o Tamada Vakalomalagi kei Jisu.”

Gone lalai: Ena kena gadrevi me ra dau vakarorogo matua na gone lalai ka vakaitavi ena gauna ni itaviqaravi, sa rawa vua na imatai ni qasenivuli ni isususu me vukei ira vakalevu cake ka vakaraici ira ena gauna e veivakavulici tiko kina na ikarua ni qasenivuli ni isususu.

Lesoni taumada: Kevaka o dau gadreva me ra vakaitavi vakalevu cake o ira na gone, mo qai digitaka ga na veitaviqaravi mai na lesoni sa ofi. Sa rawa me na vakadua se sivia na kena vakatavulici taucoko se vakatikina ga na lesoni oqori. Era dau taleitaka na gone na tokaruatiki ni lesoni, ka sa gauna vinaka ni railesu.





5

SA VAKATAKILA VEI KEDA O JISU KARISITO NA IVAKARAU ME DA LOMANI IRA KINA NA TANI

IVAKAMACALA TAUMADA VEI QASENIVULI

Ni ko vakarautaki iko vakayalo mo vakatavulica na lesoni oqo, yalovinaka wilika ka vakasamataka na veika oqo: Sa tuvanaka oti o Jisu Karisito na ivakaraitaki dina ni yalololoma kei na veilomani. Mai na Nona cakacaka vakalotu ena vuravura oqo, a vakaraitaka vakavinaka kina o Jisu na Nona loloma vei ira na tamata ena Nona vosa vakalougatataka ka qaravi ira na dravudravua, na tauvimate, kei ira na vakararawataki. A kaya kina vaka-oqo vei iratou na Nona tisaipeli, “Sa noqu vunau oqo, Mo dou veilomani, me vaka kau sa lomani kemudou” (Joni 15:12; raica talega na Joni 13:34–35; Moronai 7:46–48).

VAKAVAKARAU

- Vakatakilakilataka toka na tabana e 22 me rawarawa kina na nomu cega.
- Vakarautaka mai edua na ivolanikalou.

VULI MAI NA ITAVIQARAVI

Tekivu ena dua na itaviqaravi ni veivakasqoni. Me baleta na kena vakasama, raica na tabana e 3.

Masu Sureta e dua na gone me cabora na idola masu.

Sere Vakamacalataka vei ira na gone ni gauna a bula voli kina e vuravura o Jisu Karisito, a vakavulica vei keda me da dau lomani ira na tani; a vakaraitaka vei keda na kena ivakarau mai na veika a vakayacora sara ga o Koya. Lagata se cavuta na italetale (chorus) ni sere “I’m Trying to Be like Jesus” (*Children’s Songbook*, 78–79) ka matanataka na qaqana e ra oqo. Sureti ira na gone me ra tomani iko. Lomani ira na tamata me vaka sa lomani iko o Jisu. (*mokoti iko ga ka vuki ki na imawi ki na imatau*)
Tovolea mo dau yalololoma ena veika kecega o dau cakava. (*deguvacu*)
Mo yalovinaka ka dauloloma ena soli ka kei na vakanananu, (*mokoti iko ga ka vuki ki na imawi ki na imatau*)
Ni sai koya oqo na veika a vakavulica o Jisu. (*deguvacu*)

iTalanoa mai na iVolanikalou Vakaraitaka vei ira na gone na ivolanikalou. Tukuna vei ira ni ivolanikalou eda vulica mai kina na ivakarau ni Nona loloma o Jisu. Mo tukuna vakalekaleka na italanoa eso oqo:

iMatai ni iTalanoa (vakaraitaka na iyaloalo e tiko ena tabana e 27: E lewevuqa na tamata era a gole mai me ra mai rogoca na veivakavulici i Jisu. E a balavu sara na nodra vakarorogo ka ra sa via kana mai (*me ra vakatakarakarataka na gone ni ra sa viakana*). E vica walega na tiki ni madrai kei na ika a vakarautaki tu me ra vakani kina na lewevuqa o ya. A vosa vakalougatataka o Jisu na kakana ka tukuna vei ira na Nona tisaipeli me ra wasea yani vei ira na tamata. Era sa mamau kece sara na tamata, ka sa levu tale na ivovo ni kakana (*me ra vakatakarakarataka na gone ni ra sa kana tiko*). (Raica na Maciu 14:13–21.)

Mo cavuta vata kei ira na gone, “Sa vakaraitaka oti o Jisu na sala me da lomani ira kina na tani,” me vica ga na vosa ena dua ga na gauna.

iKarua ni iTalanoa (vakaraitaka na iyaloalo e tiko ena tabana e 26: Ena dua na siga a raica kina o Jisu e dua na tamata mataboko—e sega tu ni rai rawa na tamata oqo (*me ra qai tabonaka na matadra e ligadra o ira na gone*). E a masulaka o Jisu na tagane oqo me rai rawa kina (*me ra qai biuta tani na ligadra mai matadra o ira na gone*). (Raica Joni 9:1–12.)



IWALEWALE NI VEIVAKAVULICI

Sere: Era dou taleitaka na gone na veika era a raica ka rogoca ena dua na gauna sa oti. Lagata na sere se na itaviqaravi eso mai na lesoni oqo se mai na lesoni sa vakayacori oti ena gauna ga sa rawa ni kalasi ni isususu. Na raillesu oqo ena vukei ira me ra vulica rawa kina na sere eso ka nanuma na ivakavuvuli vakosipeli ko sa vakatavulica oti.

iTalanoa: Ni bera ni ko tukuna e dua na italanoa, wilika taumada vakavica mo kila vakavinaka sara. Ni ko sa talanoataka tiko, mo dau raici ira tiko na gone e matadra me rawa ni ra vakarorogo matua tiko mai kina. (Raica na *Veituberi, Me iLutua Ni Noda Bula*, 196–97.)

Mo qai cavuta vata kei ira na gone, “Sa vakaraitaka vei keda o Jisu na ivakarau me da lomani ira kina na tani.”

iKatolu ni iTalanoa (vakaraitaka na iyaloalo ena tabana e 22): Ena gauna sa tucake tale kina o Jisu, a laki sikovi ira na Nifai. Me baleta ga ni sa lomani ira na gone, a vosa vakalougatataki ira vakayadudua sara (*me ra qai mokoti ira ga vaka ira na gone*). (Raica na 3 Nifai 17:21–24.)

Mo qai cavuta vata kei ira na gone, “Sa vakaraitaka vei keimami o Jisu na ivakarau me keimami lomani ira kina na tani.”

Sere Lagata se cavuta tale vakadua na italetale (chorus) ni sere “I’m Trying to Be like Jesus.” Sureti ira na gone me ra lagasere ka matanataka vata kei iko na qaqana.

iTimitini Wasea na nomu ivakadinadina ni sa rawa me da lomani ira na tani me vaka a vakayacora o Jisu.

Masu Sureta e dua na gone me cabora na isogo masu.

NA ITAVIQARAVI ME DIGITAKI

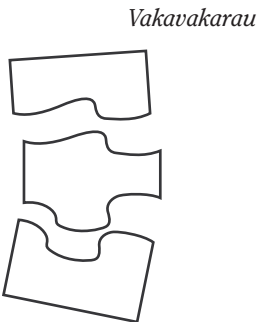

Vakavakarau *Me baleta na iba*: Vakarautaka mai e dua na itaba ni iVakabula (sa rawa mo vakayagataka na iyaloalo ka tiko ena tabana e 106 ke o vinakata). Kauta mai e dua na pepa e tautauvata kei na itaba o ya (se kotiva mai e dua tale na pepa e tautauvata kaya) ka kotiva na pepa me tolu se va na tikina me caka kina e dua na iba. Ena dakudra yadua na tikina oqo, vola kina na “Au na Lomani Ira na Tani”.

Me baleta na itaviqaravi ni ivolanikalou: Vakarautaka mai e dua na iVolatabu. Vakatakilakilatata toka na Joni 15:12 me rawarawa na nomu cega.

Me baleta na itaviqaravi ni iyaloalo: Lavetaka na iyaloalo e tiko ena tabana e 27 me baleti ira yadua na gone.

Na iba Tabonaka na iyaloalo kei Jisu ena veitikina vakaiba ko sa kotiva tu. Kerea e dua na gone me digia e dua na tikina. Wilika na malanivosa e tiko kina ka me ra cavuta talega o ira na gone. Me veivosakitaki e dua na sala me da lomani ira kina na tani (mo kaya vinaka vakalevu, dausolisoli, cakava na veika e kerea o Na se o Ta, maroroya na iyaya ni vakatatalo, kei na so tale). Me digitaki kece na tikina yadua me yacova ni sa laurai na ituvaki taucoko ni iyaloalo. Vakadeitaka na ivakaraitaki oqo ni ko Jisu e sa vakaraitaka vei keda na ivakarau me da lomani ira kina na tani.

iVolanikalou Vakamacalataka vei ira na gone ni ivolanikalou sa vakavulici keda kina o Jisu me da veilomani vakaikeda. Cega na iVolatabu ki na Joni 15:12 ka wilika, “Mo dou veilomani.” Sureti ira na gone me ra cavuta vata kei iko na tikina o ya.

Sere Lagata se wilika na qaqa ni sere “Jesus Said Love Everyone” (*Children’s Songbook*, 61) ka matanataka na qaqana e ra. Sureti ira na gone me ra tomani iko. E kaya o Jisu me da lomana na tamata kecega; (*dedeka na ligamuni ruarua*)
Dau caka vinaka talega vei ira. (*deguvacu*)
Ni sa sinai na lomamu ena loloma, (*tara na loma- seremuni*)
Era na loloma talega na tani. (*mokoti iko ga*)

iVakaraitaki Vakaiyaloyalo Solia ki na gone yadua e dua na ilavelave ni iyaloalo e tiko ena tabana e 27. Tarogi ira na gone me baleta na iyaloalo me na vakavotuya vei ira na italanoa ko ni a tukuna vei ira e liu. Me kena ivakaraitaki:

E rawa beka ni ko raici Jisu ena iyaloalo oqo? (*me ra qai dusi Jisu o ira na gone ena nodra dui ilavelave ni iyaloalo*)

Na cava e tawa tiko ena basikete? (*me ra qai vakatakarakarataka na gone ni ra sa kana tiko*)

IWALEWALE NI VEIVAKAVULICI

Era na rairai sega ni rawa me ra cavuta o ira na *Gone lalai* na malanivosa oqo. Vukeyi ira me ra cavuta rawa na vosa vaka oqo “Jisu” kei na “loloma.”

Na iTaviqaravi me Digitaki:

Ena kena gadrevi me qaqaqa vinaka tikoga na vakarorogo kei na vakaitavi, me semati tikoga na vakarorogo ki na itaviqaravi e yavala kina na yago. Na balavu ni itaviqaravi oqo me rua se tolu na miniti.

Tokaruatiki: Era dau taleitaka na gone ena itabayabaki ni isususu na tokaruatiki ni veika eso, ka dau vukeyi na nodra vuli ka. Kevaka era se taleitaka ka vakarorogo matua tikoga na gone, tokaruatiki na itaviqaravi o ya me rawa kina ni vakaitavi na gone yadua.





Sa Vakatakila Vei Keda o Jisu Karisito na
iVakarau Me da Lomani Ira Kina na Tani

6

SA DAU VUKEI AU
NA YALO TABU

IVAKAMACALA TAUMADA VEI QASENIVULI

Ni ko vakarautaki iko vakayalo mo vakatavulica na lesoni oqo, yalovinaka wilika ka vakasamataka na veika oqo: Na Yalo Tabu sa ikatolu ni Lewe Tolu Vakalou, vata kei na Tamada Vakalomalagi kei Jisu Karisito. O koya e yalo ka ibulibuli vakatamata (raica na V&V 130:22). Na ilesilesi ni Yalo Tabu o ya me vakadinadinataka na Tamana kei na Luvena kei na dina ni veika kecega (raica 3 Nifai 11:36; Moronai 10:5). Sa rawa talega me dusimaki keda me da digidigi dodonu ka dau veivakacegui vei keda (raica V&V 31:11). Na ivakarau ni nona dau vosa mai vei keda na Yalo Tabu e vakaraitaki tiko ena ivolanikalou o ya ena “dua na domo lailai e vinaka” (raica 1 Tui 19:11–12).

VULI MAI NA ITAVIQARAVI

Tekivu ena dua na itaviqaravi ni veivakasoqoni. Me baleta na kena vakasama, raica na tabana e 3.

Masu Sureta e dua na gone me cabora na idola masu.

Sere Tukuna vei ira na gone ni ko sa na vakarau lagata e dua na sere me baleta na Tamada Vakalomalagi. Lagata se cavuta na qaqa ni sere “I Know My Father Lives” (*Children’s Songbook*, 5) ka matanataka na qaqana e ra. Sureti ira na gone me ra tomani iko.

Au kila ni bula tiko o Tamaqu ka lomani au talega. (*tara na lomaseremu*)

Sa tukuna vei au na Yalo Tabu na ka oqo ka tukuna ni sa ka dina, (*tara na daligamu me vaka o vakarorogo*)

Ka tukuna vei au ni sa ka dina.

Tokaruataki ni iTaviqaravi Sureti ira na gone me ra kaya “Yalotabu.” Tukuna vei ira ni dua tale na yaca ni Yalo ni Kalou o ya na Yalo Tabu. Sureti ira na gone me ra kaya “Yalo Tabu.” Vakamacalataka ni Yalo Tabu sa dau vukei keda me da kila ni sa lomani keda na Tamada Vakalomalagi.

Vakatotomuri ni iVukivuki Tukuna vei ira na gone ni gauna eda na cakava kina na veika sa dodonu, ena dau vukei keda na Yalo Tabu me da kila ni da sa vakayacora o ya e dua na digidigi dodonu. Sureti ira na gone me ra tomani iko ni ko sa vakatotonuria tiko na ivukivuki ni vakayacora na veika sa dodonu. Me kena ivakaraitaki:

Sa ka dodonu me da gole ki lotu. Me da vakatakarakarataka mada ni da sa lako tiko ki lotu (*me dodoki na liga ruarua ni tayabe wavoki*).

Me vakayacori talega ki na ivakaraitaki tale eso, me vakataka na kena veisolitaki e dua na iyaya ni vakatatalo, vukei Na ena quaraki ni vuloa, kei na so tale.

iTalanoa Vakamacalataka ni sa rawa ni dau vukei keda na Yalo Tabu ni da dau rere. Mo wasea na italanoa oqo:

Ena dua na siga e a liwa e dua na cava rerevaki ena taudaku ni vale nei Tevita. E a cekuvu e dua na kurukuru vakaitamera (*me ra ubia na daligadra o ira na gone*) kei na cagi kaukauwa (*me ra uwu me vaka na rorogo ni cagi o ira na gone*) vata kei na uca (*me ra vakatakarakarataka na gone e ligadra na tau ni uca*). Sa rere o Tevita. A tukuna vua o tinana ni gauna e rere kina me dau masu vei Tamada Vakalomalagi (*vakaraitaka na iyalyalo e tiko ena tabana e 30*). Erau sa masu o Tevita kei tinana me taqomaki rau na Tamada Vakalomalagi. Sa qai yalovakacegu ka marau kina o Tevita. A kaya o tinana ni o Tamada Vakalomalagi a tala mai na Yalo Tabu me vakatikora vua na yalovakacegu o ya me kakua kina ni rere.

Sureti ira na gone me ra kaya “Yalo Tabu.”

IWALEWALE NI
VEIVAKAVULICI

Yalo Tabu: Ni ra se lalai sara na gone, sa rawa vei ira me ra vulica ka kila na veivakauqeti ni Yalo Tabu. Ena gauna ni dua na lesoni, vukei ira me ra kila na yalo ni loloma kei na veikauwaitaki e dau lako mai vua na Yalo Tabu—vakabibi ni ra sa dau vulica tiko na veika e baleta na Tamada Vakalomalagi kei Jisu Karisito.

Gone lalai sara: Mo nanuma tiko ni vuqa vei ira na gone e dau dredre me ra vakarorogo vakabalavu. Vakaraici ira tiko ke ra gadreva e dua na veisau. Kevaka sa balavu mai na nodra dabe tiko, cakava e dua na itaviqaravi me ra yavala kina.

iTinitini Wasea na nomu ivakadinadina me baleta na Yalo Tabu. Sa rawa mo tukuna talega kina vakalekaleka e dua na gauna ko a dusimaki kina mai vua na Yalo Tabu.

Masu Sureta e dua na gone me cabora na isogo masu.

NA ITAVIQARAVI ME DIGITAKI

VAKAVAKARAU *Me baleta na itaviqaravi ni ivolanikalou:* Vakarautaka mai na iVolatabu. Vakatakilakilataka toka na Joni 14:26 me rawarawa na nomu na cega. *Me baleta na itaviqaravi ni ivakaraitaki vakaiyaloyalo:* Lavetaka na iyaloalo e tiko ena tabana e 31. *Me baleta na qito ni kiube (cube):* Lavetaka na iyaloalo e tiko ena tabana e 31 ka rokataka ke gadrevi vakakina. Kotiva na tutuna kaukauwa ka lobika ena laini cacavukavuka, Tepitaka se dregata me caka kina e dua na kiube (cube).

Malanivosa me Matanataki Mo ni tucake wavoki kei ira na gone ka cavuqaqataka na malanivosa me matanataki ogo:
Sa dau rogo malua ni dau vosa na Yalo Tabu. (*tabaka na gusumu ena dua ga na qaqalo*)
E sega ni dau kaila, e ka dina o ya. (*dedeka wavoki na ligamu ruarua e gusumu me vaka o kaila tiko*)
Ena vakalougatataki, vukei, ka dusimaki iko (*ni veitauri liga ka lako wavoki*)
Ena veika kecega o cakava. (*dabe e ra*)

iVolanikalou Tukuna vei ira na gone ni sa vakavulica tu o Jisu ena ivolanikalou ni na dau vakavulici keda na Yalo Tabu. Cega na iVolatabu ki na Joni 14:26 ka wilika, “Na Yalo Tabu . . . ena vakavulici kemudou ena ka kecega.” Sureti ira na gone me ra cavuta vata kei iko na malanivosa o ya, me vica ga na vosa ena dua ga na gauna.

iVakaraitaki Vakaiyaloyalo Vakaraitaka na iyaloalo e tiko ena tabana e 31 ka solia mera yadua na gone na ilavelave ni iyaloalo o ya. Mo dusi ki na itaba ni vale ni Lotu ka vakamacalataka ni Yalo Tabu ena vukei keda me da kila ni gole ki na lotu sa ka dodonu me da cakava. Sureti ira na gone me ra dusia na vale ni Lotu e tiko ena nodra iyaloalo. Me vakayacori vakakina ki na iyaloalo tale eso.

Qito ni Kiube (Cube) Vaqiqica na kiube o sa cakava. Wilika na ivakamacala e tiko ena dela ni kiube, ka me ra cavuta vata kei iko o ira na gone. Me ra qai matanataki e dua na ivukivuki o ira na gone me salavata kei na iyaloalo o ya. Ena gauna sa vuki mai kina na yasana e tiko kina na malanivosa “Sa Dau Vukei Au na Yalo Tabu,” tukuna vei ira na gone ni sa dau vukei keda na Yalo Tabu me da kila ni da sa cakava e dua na ka vinaka. Me vakayacori tale, ka solia na gauna me ra vaqiqica kece sara na gone yadua na kiube.

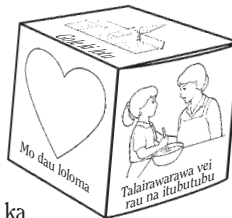

IWALEWALE NI VEIVAKAVULICI

Veika o sa sotava: Na nomu talanoataka na veika eso o sa sotava ena rawa ni vukei ira ko vakatavulica tiko me ra raica rawa na sala e dau veivakauqeti kina na kosipeli ena nodra bula ena veisiga (raica na *Veituberi, Me iLutua Ni Noda Bula*, 51, 195). Me baleti ira na itabayabaki ogo, na nomu talanoataka na veika o sa sotava oti e dodonu me rawarawa tu ga ka lekaleka—me kakua ni sivia e dua se rua na iyatuvosa.

iVolanikalou: “Ena gauna o vakavulici ira kina na gone, e dodonu ga mo vakayagataka na ivolanikalou ena veigauna ka raica na sala eso me ra dau taleitaka na gone na vakayagataka na ivolanikalou” (*Veituberi, Me iLutua Ni Noda Bula*, 67). Sa rawa mo vukei ira me ra bucina e dua na yalo ni taleitaka na ivolanikalou ni se bera mada ga ni ra kila na wiliwili. Sa rawa mada ga mo wilika e dua na wase ni tikina kivei ira na gone, mo wilika na tikina taucoke ni ko vakavakarau tiko ki na leseni.

Na waraki ni nodra gauna yadua e dau dredre vei ira na gone lalai. Kevaka e levu na iwiliwili ni gone ena nomu kalasi ni isususu, sa rawa mo vaqiqica ga o iko na kiube ka kakua ni solia vei ira na gone me ra vaqiqica.



Sa Dau Vukei Au
na Yalo Tabu

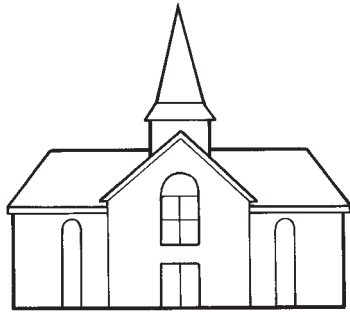

Gole ki lotu

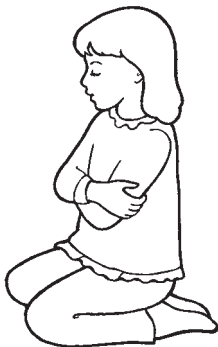

Masu

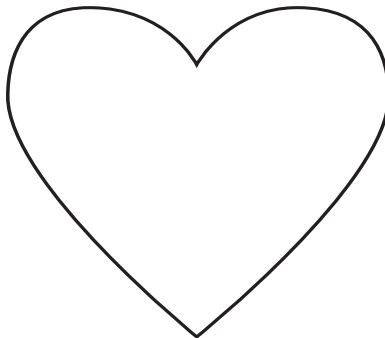

Mo dau loloma



Talairawarawa vei
rau na itubutubu

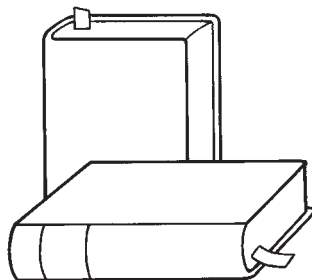

Wilika na ivolanikalou

7

E A BULIA NA VURAVURA O JISU KARISITO ENA VUKUQU

IVAKAMACALA TAUMADA VEI QASENIVULI

Ni ko vakarautaki iko vakayalo mo vakatavulica na lesoni oqo, yalovinaka wilika ka vakasamataka na veika oqo: Ena ruku ni Nona veidusimaki na Tamada Vakalomalagi, e a bulia kina o Jisu Karisito na vuravura totoka oqo eda sa bula voli kina (raica Mosese 2:1). Na inaki ni kena buli na vuravura oqo o ya me sa noda vanua me da mai vakatovolei ka kila vakaikeda me rawa kina ni da laki vakataka na Tamada Vakalomalagi (raica Eparama 3:24–25). Na totoka talei ni veika ni vuravura oqo sa ivakadinadina tiko ni Nona kaukauwa kei na loloma cecere ni Tamada Vakalomalagi kei Jisu Karisito (raica Mosese 6:63)).

VAKAVAKARAU

Vakarautaka mai edua na iVolatabu. Vakatakilakilataka toka na iVakatekivu 1:1 me rawarawa na nomu na cega.

VULI MAI NA ITAVIQARAVI

Tekivu ena dua na itaviqaravi ni veivakasqoni. Me baleta na kena vakasama, raica na tabana e 3.

Masu Sureta e dua na gone me cabora na idola masu.

Sere Lagata se cavuta na qaqani sere “My Heavenly Father Loves Me” (*Children’s Songbook*, 228–29) ka matanataka na qaqana e ra oqo. Sureti ira na gone me ra tomani iko.

Ena gauna au rogoca kina ni sere e dua na manumanu vuka (*dedeka na ligamu e yasa ni daligamu mo rogoca kina*)

Se meu raica na lomalagi karakarawa, ka karakarawa sara, (*rai cake, ka vaka mo vakaruruga na matamu e ligamu*)

Niu dau vakila e mataqu na mimira ni uca (*tara na matamu ena iqaqalo ni ligamu*)

Se na kena liwa mai na cagi, (*yalovaka ki liu ki muri e ligamu*)

Ena gauna au dau tara kina e dua na senirosi malumu (*dedeka vata na ligamu me vaka toka e dua na bilo*)

Se gade voli ena yasani neitou vunika damu lailai, (*vakayagataka e rua na nomu iqaqalo me vaka o “taubale tiko” ena qeteqete ni lagamu tale ka dua*)

Au marau niu mai bula voli ena vuravura totoka oqo (*dedeka vakawavoki na ligamu ruarua e delamu*)

Sa bulia na veika kece na Tamada Vakalomalagi ena vukuqu. (*dusi iko*)

iVolanikalou Cega na iVolatabu ki na iVakatekivu 1:1 ka wilika, “Ena ivakateku sa bulia na lomalagi kei na vuravura na Kalou.” Sureti ira na gone me ra cavuta vata kei iko na tiki ni ivolanikalou oqo, me vica toka ga na vosa ena dua na gauna. Vakamacalataka ni o rau o Tamada Vakalomalagi kei Jisu Karisito erau a bulia na vuravura kei na veika kecega sa tiko kina; e a bulia talega na matanisiga o Jisu me solia vei keda na rarama. Sureti ira na gone me ra laveta cake na ligadra ruarua e dela ni uludra e cake ka me ra tu wavoki ka cavuta “matanisiga.” Tukuna vei ira na gone ni kalokalo era dau raica tiko ena bogi e a bulia o Jisu. Sureti ira na gone me ra dolava ka sogota na iqaqalo ni ligadra me vaka ni dau taliva mai na kalokalo ka cavuta “kalokalo.”

iYaloyalo Vakaraitaka na iyaloyalo e tiko ena tabana e 34. Dusi ki na veikau ka vakamacalataka vei ira na gone ni a bulia na veikau bula vakaoqo o Jisu. Sureti ira na gone me ra tucake ka dedeka cake yani e uludra na ligadra ruarua, ka me vaka era vakatakarakarataka tiko na veivunikau ni ra suwai gelegele tiko ena cagi. Sureti ira me ra cavuta “veivunikau.”



IWALEWALE NI VEIVAKAVULICI

Sere: “E vuqa vei ira na gone era dau taleitaka na itaviqaravi ni lagalagasere kei na ivakatagi. Na irorogo veivakauqeti ni lagasere kei na ivakatagi ena dau vukei ira na gone me ra dau nanuma tikoga kina . . . na itukutuku ni qaqana. Na sere kei na ivakatagi e rawa ni dau vakarabailevutaka talega kina na nodra kila vakavinaka o ira na gone na ivakavuvuli vakosipeli ka vaqaqacotaka na nodra ivakadinadina” (*Veituberi, Me ilutua Ni Noda Bula*, 201–202).

Gone lalai: Kevaka era sa yamasamasa na gone ni se bera ni ko vakacavara kece na itaviqaravi ni veivakavulici, ena dodonu vinaka kevaka o sa tinia koso na lesoni ka cakava e dua na itaviqaravi me rawa ni ra veilakoyaki kina o ira na gone, me vakataka na taubale, suwai gelegele se dedeki liga wavoki. Ni sa yaco me ra gone qasecake, sa na qai rawa vei ira me dede na gauna ni nodra vakarorogo.

Dusia na veimanumanu era tiko ena iyaloalo ka vakamacalataka ni a bulia o Jisu na manumanu kecega. Sureti ira na gone me ra tukuna mai eso na yaca ni manumanu ka me ra voqataka na irorogo ni nodra tagi eso na manumanu.

iTinitini Vakamacalataka ni o Jisu e a bulia na veika kecega oqo baleta walega ni lomani keda dina o Koya. Tukuna na nomu vakavinavinakataka na noda vuravura totoka oqo.

Masu Sureta e dua na gone me cabora na isogo masu.

NA ITAVIQARAVI ME DIGITAKI

VAKAVAKARAU *Me baleta na itaviqaravi ni sorenikau:* Vakaraudaka mai eso na bilo palasitika me ra mai yadua na gone. Ka me vakaraudaki eso na qele me mai tawani e loma ni bilo oqo ka vakaraudaka talega mai eso na sorenikau ni (bini, sila, se witi) me ra teivaka o ira na gone yadua. Ena veibilo yadua oqori me volai kina, “E a Bulia o Jisu Karisito na Sorenikau Me Baleti Au.” Vola e dua na ivakamacala ni kena laki qaravi na sorenikau oqo me ra kauta tiko na gone yadua ki na nodra dui vale.

Me baleta na itaviqaravi ni ivola: Lavetaka na tabana e 35 me ra yadua na gone ka rokataka. Vakaraudaka toka eso na tepi se qulu.

Sere Lagata se cavuta na qaqa ni sere oqo “The World Is So Lovely” (*Children’s Songbook*, 233) ka matanataka na qaqa na e ra oqo. Sureti ira na gone me ra tomani iko.

E totoka dina na vuravura oqo! Sa dua na ka na noqu marau (*mo dredre sara*) Ena vuku ni veika kece sa bulia na Turaga me baleti au— (*dusi iko*)

Na rarama ni matanisiga, (*dedeka cake wavoki na ligamuni e dela ni ulumuni*) na veisenikau, (*mo vakatakarakarataka tiko ni ko boica tiko e dua na senikau*) na veikalokalo e lomalagi, (*dolava ka sogota na iqaqalo ni ligamu me vaka ni taliva mai na kalokalo*)

E dua na vale au tiko kina, kei na dua na matavuvale au lomana. (*mokoti iko ga*)

iTaviqaravi ni Sorenikau Tawana eso na qele ki na bilo yadua ko sa vakaraudaka tu ka me ra teivaka kina na gone yadua e dua na sorenikau. Ena gauna era sa teivaka tiko kina, vakamacalataka vei ira ni kevaka era na vakasuasutaka ena wai na nodra sorenikau o ya ka me na cilava vakalevu na matanisiga, ena yaco me na kadre ka tubu na sorenikau o ya ki na dua na vunika. Mo tukuna tale vei ira ni ko Jisu Karisito a bulia na sorenikau, na qele, na uca, kei na matanisiga. Me ra qai kauta na itubutubu na nodra bilo na luvedra me ra laki raica na kena kadre cake na nodra sorenikau. Ena veiganiti toka na itaviqaravi oqo vei ira na gone era qase cake.

iVola Me ra qai rokataka na gone e dua na ilavelave ni iyaloalo e tiko ena tabana e 35. Ena gauna era sa rokarokataka tiko kina, raicalesu na veika ko sa vakatavulica oti mai ena leseni. Ena gauna era sa vakayacora oti kina, lobika na iyaloalo ka tepitaka se qulutaka me vaka sa tukuni tiko ena kena idusidusi. Ka mo qai wilika na ivola vata kei ira na gone.



IWALEWALE NI VEIVAKAVULICI

iTaviqaravi ni Sorenikau: Kevaka o sa digitaka mo cakava na itaviqaravi oqo, laki maroroya toka vakavinaka na bilo qele kece oqori me yacova ni ra gole ki vale o ira na gone. Kevaka e dau vakayacori na nomudou kalasi ni isususu ni bera na sakaramede, kakua ni solia vei ira na gone na bilo qele oqo me ra kauta ki na loma ni valenilotu. Ia, mo laki solia ga vei ira na nodra itubutubu ni sa oti na soqoni ni sakaramede.

iVola: Sa rawa mo cakava e dua na kato ni itaviqaravi me maroroi tiko ena rumu ni isususu. Sa rawa me laki maroroi tiko kina na ivola ko sa cakava me baleta na leseni oqo kei na veiyaya tale eso o sa cakava se ko vakayagataka me baleta na itaviqaravi tale eso. Sa qai rawa talega kina mo vakayacora tale na itaviqaravi sa oti ena gauna ni kalasi ni isususu me raicalesu kina na veileseni sa oti. Na raicalesu oqo sa rawa me caka ena loma ni gauna ni kalasi ni isususu.

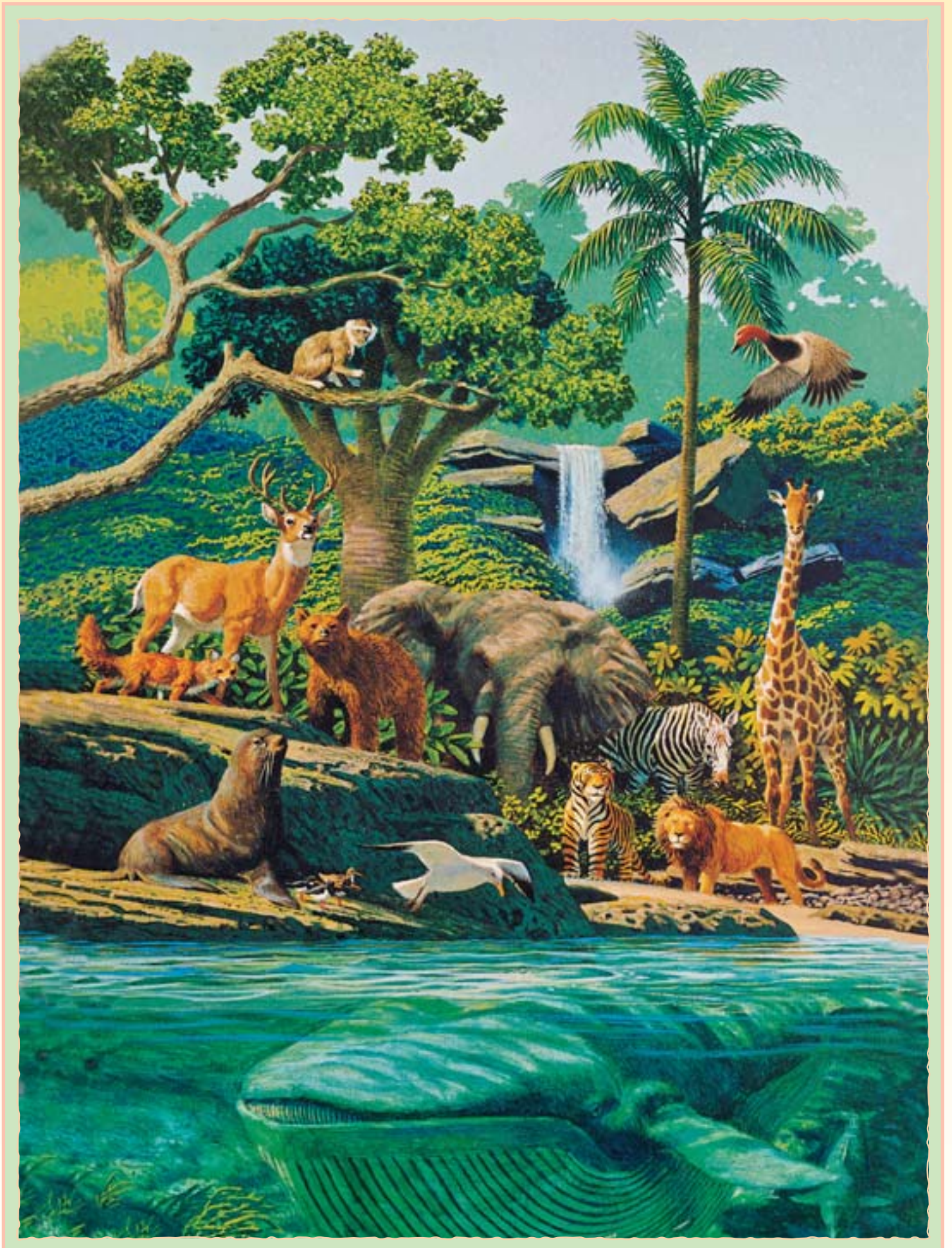

E a bulia o Jisu na matanisiga.

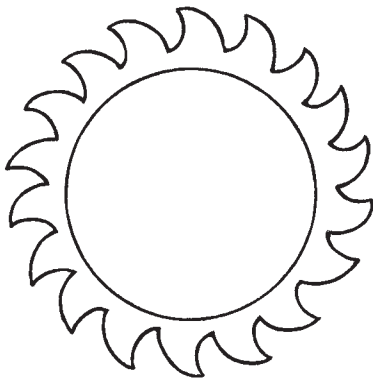

E bulia o Koya na vula
kei na kalokalo.

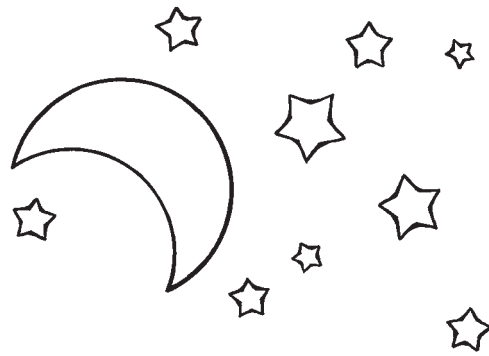

E bulia o Koya na veikau.

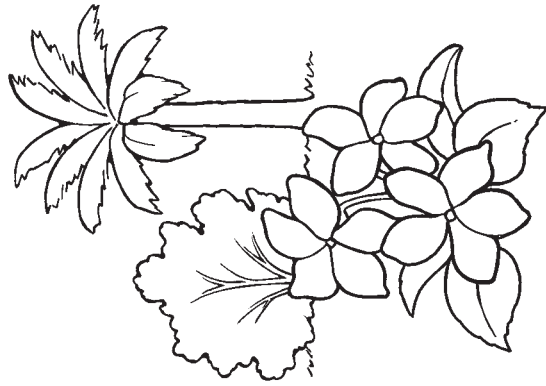

E a bulia o Koya na
manumanu.

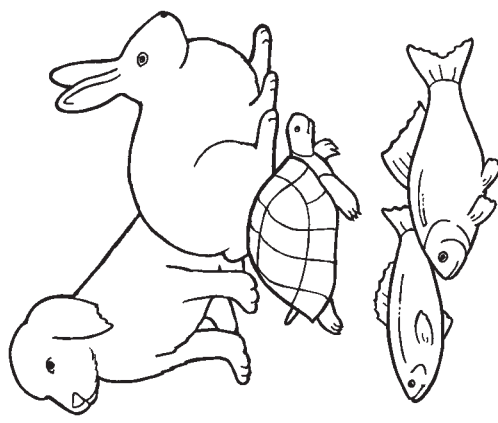

1. Lobika vakaveimama ena laini ogo ↓

E a Bulia na
Muravura o
Jisu Karisito
ena Vukuqu

3. Lobika ena laini ogo ↓

4. Tepitaka se
qulutaka na
tikina ogo

5. Lobika ena laini ogo ↓

2. Lobika ena laini ogo ↑

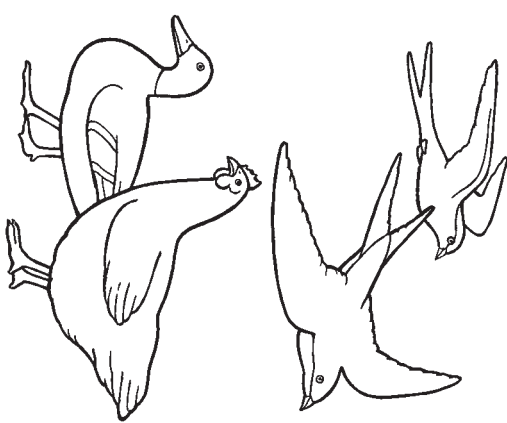

E a bulia o Koya na
veimamumanu vuka.

8

NA SIGATABU SA SIGA NI NODA DAUNANUMA NA TAMADA VAKALOMALAGI KEI JISU KARISITO

IVAKAMACALA TAUMADA VEI QASENIVULI

Ni ko vakarautaki iko vakayalo mo vakatavulica na lesoni oqo, yalovinaka wilika ka vakasamataka na veika oqo: Vakatekivu mai na gauna ni Veiyalayalati Makawa, era a vakatabuya tu mai kina o ira na tamata ni Kalou e dua na siga mai na vitu na siga me sa siga ni Vakacegegu—me siga ni vakacegu mai na nodra cakacaka ka qarava kina na Kalou (raica na iVakatekivu 2:2–3; Lako Yani 20:8–11). Sa mai tokaruatata tale kina na Turaga na ivakaro o ya ena noda gauna oqo, ka sa yalataka kina o Koya ni kevaka ko na vakatabuya na siga ni Vakacegegu ena yaco me vukea me “kakua ni tauvi iko na duka ni ka vakavuravura” (raica V&V 59:9–10).

VULI MAI NA ITAVIQARAVI

Tekivu ena dua na itaviqaravi ni veivakasoqoni. Me baleta na kena vakasama, raica na tabana e 3.

Masu Sureta e dua na gone me cabora na idola masu.

iYaloyalo Vakaraitaka na kedratou iyaloalo na matavuvale eratou taubale tiko ki lotu ena tabana e 38 ka vakamacalataka vei ira na gone ni ratou gole tiko ki lotu na matavuvale oqo ena Sigatabu. Vakamacalataka ni Sigatabu sa dua na siga rokovi me da gole kina ki lotu me da laki qarava kina na Tamada Vakalomalagi kei Jisu Karisito ka vulica na veika me baleti Rau.

Sere Tukuna vei ira na gone, “Me da vakatakarakarataka mada ni da sa gole tiko ki lotu.” Me ra qai taubale wavoki ka lagata se cavuta na qaqa ni sere “Fun to Do” (*Children’s Songbook*, 253):

Na gole ki lotu e ka ni marau,
Eda marau ni da vakayacora, ni da vakayacora, ni da vakayacora!
Na gole ki lotu e ka ni marau,
Ni da vakayacora, ni da vakayacora, ni da vakayacora!

Me ra qai dabe e ra na gone, ka vakamacalataka vei ira ni gauna eda gole mai kina ki lotu eda sa nanuma (*dusia na ulumu*) ka vakasamataka na (*dusia tale na ulumu*) Tamada Vakalomalagi kei Jisu Karisito. Lagata se cavuta na imatai ni qaqa ni sere “Reverently, Quietly” (*Children’s Songbook*, 26):

Ena vakarokoroko, vakanomodi, kei na loloma keimami sa nanumi kemuni kina.

Vakaraitaka na iyaloalo ni matavuvale ena nodratou itikotiko ena tabana e 38. Dusi iratou na lewe yadua ni matavuvale ka vakamacalataka ni sa dau oti na lotu, ena noda dui itikotiko, eda na rawa ni vakananuma vata tiko kina kei na noda matavuvale na Tamada Vakalomalagi kei Jisu Karisito. Eda na rawa ni wilika vata kina na ivolanikalou (*me ra qai vakatakarakarataka na gone ni ra wili ivolanikalou tiko*) ka dau masu vata (*me ra qai roqoliga na gone*) ka me ra vakaraitaka ni ra sa veilomani tiko (*me ra qai tara na saredra na gone*). Lagata se cavuta na qaqa ni sere “A Happy Family” (*Children’s Songbook*, 198). Sureti ira na gone me ra tomani iko.

Au lomani tinaqu; ka lomani au o koya,
Keitou lomani tamaqu, o sa dina sara;
E lomani keda o koya, ia oqo mo ni raica,
Eda sa matavuvale mamarau.

iTimitini Vakamacalataka tale vei ira na gone ni Sigatabu sa siga me da vakananuma kina na Tamada Vakalomalagi kei Jisu Karisito ena lotu vata ena noda itikotiko vata kei na noda matavuvale. Sureti ira na gone me ra cavuta, “Sigatabu.”

Masu Sureta e dua na gone me cabora na isogo masu.



IWALEWALE NI VEIVAKAVULICI

Sere: Ni ko vakavakarau mo veivakavulici, tovelea mo cavu-qaqataka na qaqa ni sere kei na malanivosa me matanataki. Oqo ena rawa mo raici ira kina vakatabakidua na gone kei na veika era vulica tiko. (Raica na *Veituberi, Me iLutua Ni Noda Bula*, 193.)

Sere: Sa rawa mo cakava e dua na lisi ni sere era sa vulica tiko na gone, vakabibi na sere era dau taleitaka me ra lagata. Me lagati na sere oqo ena veigauna taucoko ni kalasi ni isususu ena veimacawa, ena gauna era dau vakayagataka tiko kina na gone na nodra iyaya ni vakatatalo, ni bera se sa oti na gauna ni vakalomavinaka, se ena gauna era waraki ira tiko kina na nodra itubutubu o ira na gone. Oqo e dua na sala vinaka ni kena raiclesu na veilesoni sa caka oti. Kevaka mada ga era sega ni tekivu laga vata mai kei iko o ira na gone, era sa vakarorogo ka vuli tiko kina.

NA ITAVIQARAVI ME DIGITAKI

VAKAVAKARAU *Me baleta na qitotaga:* Vakaraudaka e dua na ilavelave ni tabana e 39. Kotiva laivi na iyaloalo ka rokataka, ke gadrevi vakakina. Tawana na veiyaloalo oqo ki na dua na taga se dua tale na ka me tawani kina.

Me baleta na itaviqaravi ni ivolanikalou: Vakaraudaka toka mai e dua na iVola-tabu. Vakatakilakilataka toka na iVakatekivu 2:2 me rawarawa kina na nomu cega. Vakatakilakilataka talega na tabana e 34 ni ivolavakarau oqo.

Me baleta na itaviqaravi ni ivola: Lavetaka na iyaloalo e tiko ena tabana e 39 me ra rokataka na gone yadua.

Qito Taga Sureta e dua na gone me digitaka mai na loma ni taga e dua na iyaloalo. Wilika na kena ivakamacala ka sureti ira na gone me ra matanataka e dua na ka e tukuni tiko ena iyaloalo o ya (me ra taubale me vakatakarakarataka tiko “Ni Sigatabu sa rawa meu na lako ki lotu ” se dusia na uludra ni “Sigatabu sa siga ni noda vakananuma na Tamada Vakalomalagi kei Jisu Karisito”). Sureti ira na gone me ra cavuta na veivosa bibi eso mai na ivakamacala yadua o ya ni iyaloalo, me vakataka na “Jisu,” “ivolanicakalou,” “matavuvale,” kei na “lotu.” Me vakayacori ki na veiyaloalo yadua se me yacova ni ra sa vakaitavi kece sara na gone era gadreva me ra vakaitavi kina

iVolanikalou Vakaraudaka na iyaloalo ena tabana e 34 ka raicalesu vata kei ira na gone na italanoa ni Veibuli (raica na iVakatekivu 1 kei na ika 7 ni lesoni ena ivolavakarau oqo). Vakamacalataka ni a cakacaka o Jisu ena ono na siga me bulia kina na vuravura oqo.

Tukuna vei ira na gone ni ko sa na wilika e dua na tiki ni ivolanikalou ka na tukuna tiko vei keda na veika a cakava o Jisu ena ikavitu ni siga. Cega na iVola-tabu ki na iVakatekivu 2:2 ka wilika sara, “A sa vakacegu ko koya ena kena ikavitu ni siga mai na nona cakacaka kecega sa kitaka ko koya.” Vakamatataka na vosa *vakacegu* ni ko sa wiliwili tiko.

Taroga: “Na cava e a cakava o Jisu ena ikavitu ni siga?”

Kena isau: “E a vakacegu o Koya.”

Tukuna vei ira na gone ni ono na siga eda na cakacaka kina ena dua na macawa. Sureti ira me ra vakatakarakarataka na veimataqali cakacaka eda dau cakava, me vakataka na qusia na vuloa, cukicuki ena iteitei, kei na so tale. Vakamacalataka ni da na vakacegu tiko ena Sigatabu. Sureti ira na gone me ra dabe e ra, ka tukuna vei ira ni ko sa vakavinavinaka vakalevu ni sa solia mai vei keda na Tamada Vakalomalagi e dua na siga me da vakacegu kina mai na noda cakacaka.

iVola Me ra qai rokataka na gone e dua na ilavelave ni tabana e 39. Ena gauna era sa rokarokataka tiko kina, vakamacalataka tiko vei ira na veika e baleta tiko na iyaloalo o ya ka tukuna tale vei ira ni sai koya oqo na veika eda dau nanuma ka sokalou kina vua na Tamada Vakalomalagi kei Jisu Karisito ena vei-Sigatabu. Ni sa oti na nodra rokarokataka, lobika na tutuna e cacavukavuka me caka kina e dua na ivola. Mo qai wilika sara vei ira na ivola.

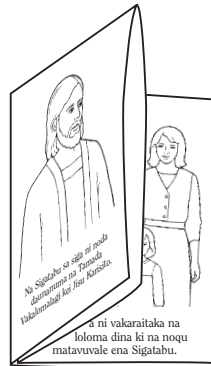

IWALEWALE NI VEIVAKAVULICI

Qito taga: Kevaka e sega ni tiko e dua na taga se dua tale na ka me ra tawani kina, sa rawa mo na vukica sobu ga na veiyaloalo oqori me ra na qai mai vukica cake vakayadudua o ira na gone.

Ena dau dredre toka me ra na dau **dui taura na nodra gauna yadua** na gone e soli vei ira. Sa rawa me na veivuke ena nodra na dabe ena idabedabe se ena vuloa ni ra waraka tiko na nodra dui gauna. Sa rawa talega me lesi e dua na iliuliu ni isususu me raica tiko me ra vukei ena gauna e veivakatavulici tiko kina na ikarua ni iliuliu ni isususu.

iVola: Vakayaloqagataki ira na gone me ra laki vakaraitaka na nodra ivola kivei ira na nodra matavuvale. Oqo ena solia kina kivei rau na itubutubu e dua na gauna me rau raica kina na veika e sa vulica o luvedrau. (Raica na *Veituberi, Me iLutua ni Noda Bula*, 214.)



Au sa rawa ni vakaraitaka na
nogu loloma dina ki na noqu
matavuale ena Sigatabu.

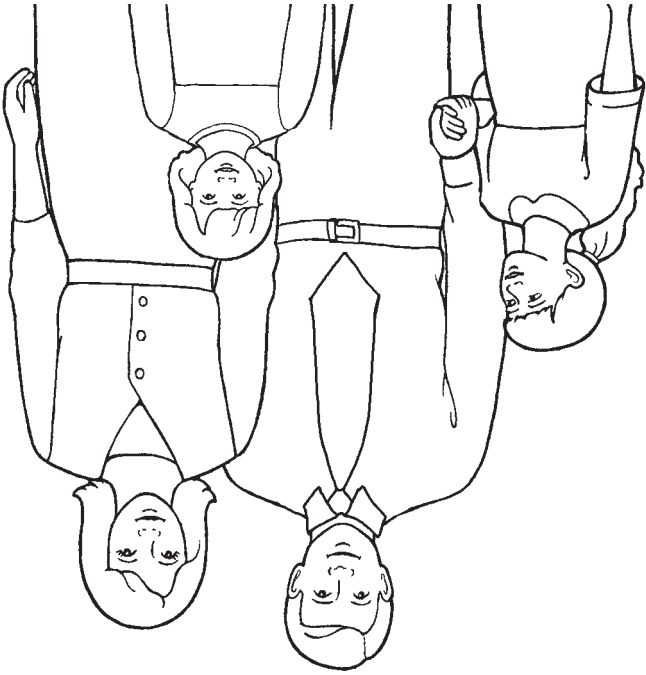

Au sa rawa ni lako
ki lotu ena Sigatabu.

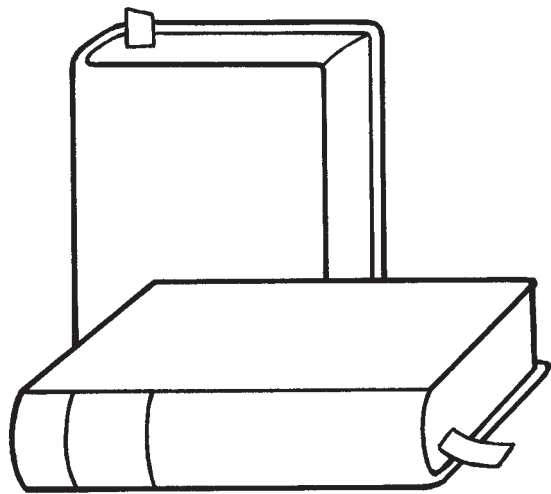
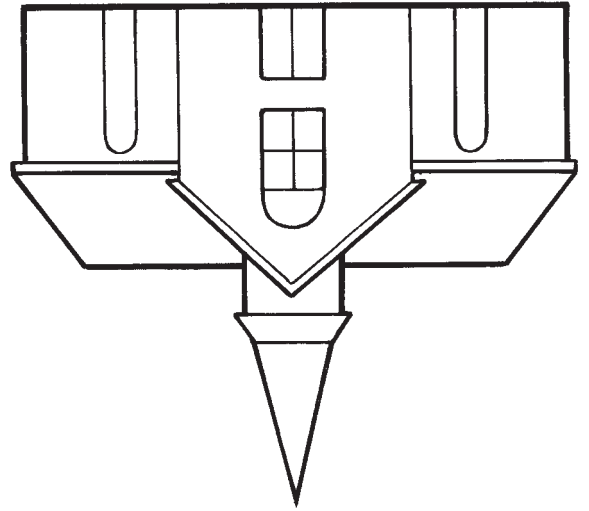

Au sa rawa ni wilika na
ivolanikalou ena Sigatabu.



Na Sigatabu sa siga ni noda
daunanuma na Tamada
Vakalomalagi kei Jisu Karisito.

9

AU SA VAKAYAGO ME VAKA GA NA TAMAQU VAKALOMALAGI

IVAKAMACALA TAUMADA VEI QASENIVULI

Ni ko vakarautaki iko vakayalo mo vakatavulica na lesoni oqo, yalovinaka wilika ka vakasamataka na veika oqo: Oi keda yadua sara eda sa luvena na Kalou. E vakatavulica na ivolanikalou ni “A sa bulia na tamata na Kalou me itovo vata kei koya” (iVakatekivu 1:27; raica talega na Mosese 2:26–27; Eparama 4:26–27). Sa kena ibalebale oqo ni yagoda oqo sa tautauvata kei na Yagona. E a raica o Josefa Simici na Parofita na Tamada Vakalomalagi kei Jisu Karisito, ka vakavulica o koya ni “sa vakalewena ka vakasuina ko koya na Tamada; io sa vakayago me vaka na tamata; sa vakatalega kina ko koya na Luvena” (V&V 130:22).

VULI MAI NA ITAVIQARAVI

Tekivu ena dua na itaviqaravi ni veivakasoqoni. Me baleta na kena vakasama, raica na tabana e 3.

Masu Sureta e dua na gone me cabora na idola masu.

Sere Lagata na imatai ni qaqa ni sere “Au Luve ni Kalou” (*Nodra Sere na Lalai*, 58):
 Au luve ni Kalou,
 E a talai au mai,
 Au sucu ka susugi mai
 Ka dau karoni tu.

Mo lagata tale, ka sureti ira na gone me ra vakarorogo se laga vata kei iko. Vakamacalataka vei ira ni gauna eda cavuta kina “Kalou” eda sa tukuni Koya tiko na Tamada Vakalomalagi.

iTalanoa mai na iVolanikalou Vakaraitaka na iyaloalo e tiko ena tabana e 42. Tukuna vakalekaleka na italanoa ni imatai ni raivotu nei Josefa Simici me ra vakatavulici kina na gone ni o Tamada Vakalomalagi e vakayago vakataki keda (raica na Josefa Simici—Ai Tukutuku 1:17). Oqo e dua na kena ivakaraitaki:

Ena gauna a se gonetaganena kina o Josefa Simici (*dusi Josefa Simici ena iyaloalo*), a masu o koya vua na Tamada Vakalomalagi. E dua na ka totoka a qai yaco. A qai raica o Josefa na Tamada Vakalomalagi kei Jisu Karisito (*dusia na Tamada Vakalomalagi kei Jisu ena iyaloalo*). Erau a tadu mai ka vosu dina vei Josefa. E a qai raica kina o Josefa ni o Tamada Vakalomalagi sa vakayago talega vakataki keda. E tiko talega na ligana na Tamada Vakalomalagi. E tiko beka na ligamuni? Ni vakaraitaka mada mai na ligamuni. E tiko talega na matana na Tamada Vakalomalagi. E tiko tale beka ga na matamuni? Mo ni tara mada na matamuni. Oi kemuni e dua na tamata dina. Na Tamada Vakalomalagi e dua na tamata dina. A bulia o Koya na yagomu. Sa tiko oqori na yagomu me vaka ga na Tamada Vakalomalagi.

Malanivosa me Matanataki Sureti ira na gone me ra tucake ka vakayacora na malanivosa me matanataki oqo vata kei iko:

Sa dua na yagoqu dina
 Sa solia mai vei au o Tamaqu Vakalomalagi. (*tara na saremuni ena ligamuni*)
 E solia mai o Koya na daligaqu meu vakarorogo kina (*lobika toka na ligamuni e daligamuni*)
 Kei na mataqu meu rawa kina ni rai. (*dusia na matamuni*)
 A solia mai o Koya na ligaqu me rawa kina niu vakasausau, (*vakasausau e ligamuni*)
 E rua na yavaqu meu vuki rawa kina. (*mo ni vuki sara*)
 Ena gauna au vinakata kina, au na tara na iqaqalo ni yavaqu (*cuva sobu ka tara na iqaqalo ni yavamuni*)
 Me yacova sara na qele.



IWALEWALE NI VEIVAKAVULICI

Vuli mai na itaviqaravi: Mo vakadikeva tiko na nodra vakaitavitaki ira na gone ena gauna ni itaviqaravi. Ko sa na kila vakavinaka tiko na nodra gugumatua kei na nodra malumalu na gone era lewena tiko na nomu isususu. Vakayacora me veiganiti vinaka na itaviqaravi ni sa gadrevi vakakina. (Raica na *Veituberi, Me ilutua ni Noda Bula*, 37–38.)

Veimalanivosa me matanataki: Sa rawa mo na vakayagataka na veimalanivosa me matanataki ena dua ga na gauna sa rawa ena loma ni kalasi ni isususu, ena gauna era sa gadreva kina na gone me ra sa veitosoyaki, se ena gauna o vinakata kina me ra vakarorogo matua. Era sa gauna vinaka talega me raicilesu kina na ivakavuvuli ko sa vakatavulica oti mai.

Niu dau vakasamataka na yagoqu, (*tara ena ligamuni na yadremuni*)
Sa kena e talei duadua
Ni sa navuca mai vakakina o Tamada Vakalomalagi
Me tautauvata sara ga na Yagona. (*dabe sobu vakamalua*)

iTimitini Sureti ira na gone me ra vakamurimuri iko, e vica walega na vosa ena dua na gauna, “Au sa vakayago me vaka ga na Tamada Vakalomalagi.” Vakaraitaka na nomu vakavinavinakataka na yagomu.

Masu Sureta e dua na gone me cabora na isogo masu.

NA ITAVIQARAVI ME DIGITAKI

VAKAVAKARAU *Me baleta na italanoa ni iqaqalo ni liga papeti:* Lavetaka, rokataka, ka kotiva laivi na iqaqalo ni liga papeti ena tabana e 91.
Me baleta na itaviqaravi ni vakatotomuri ena pepa: Mo vakarautaka na pepa me baleta na gone yadua kei na dua na ka me ra volavola kina.
Me baleta na itaviqaravi ni veika vakaiyaloyalo: Lavetaka na iyaloalo e tiko ena tabana e 43 me baleta na gone yadua.

Sere Lagata se cavuta na vosa “Head, Shoulders, Knees, and Toes” (*Children’s Songbook*, 275) ka dusia na veitiki yadua ni yago oqo ni ko cavuta tiko. Sureti ira na gone me ra tomani iko.
Head, shoulders, knees, and toes, knees and toes, knees and toes,
Head, shoulders, knees, and toes, eyes, ears, mouth, and nose.
Me lagati tale kevaka era taleitaka tiko na gone. Vakamacalataka tale vei ira na gone ni sa solia mai na Tamada Vakalomalagi na yagoda sa vakataka na Yagona.

iTalanoa ni iQaqalo ni Liga Papeti Tukuna tale mada na italanoa ni iMatai ni Raivotu, ena nomu vakayagataka na iqaqalo ni liga papeti ko sa cakava oti (raica na Josefa Simici—Ai Tukutuku 1:11–17; raica talega na ivakaraitaki e tiko ena tabana e 88. Vakamata-tataka ni sa ka dina sara na nona raica o Josefa Simici na Tamada Vakalomalagi kei Jisu Karisito ni rau sa vakayago me vakataki keda.

Vakatotomuri ena pepa Vakatotomuria na ligadra na gone yadua ena dua na pepa. Me ra qai rokataka na mawe ni ligadra o ya. Vola ena pepa o ya na yacana na gone kei na nona yabaki ni bula kei na tikinisiga.

iVakaraitaki Vakaiyaloyalo Vakaraitaka na iyaloalo e tiko ena tabana e 43 ka solia kivei ira na gone yadua e yadua na ilavelave. Dusia na matana na gonetaganane lailai o ya ka vakamacalataka tale kivei ira na gone ni sa tiko talega na matada ka sa vakakina o Tamada Vakalomalagi. Sureti ira na gone me ra dusia na mata e tiko ena nodra dui iyaloalo. Me ra dusia talega na veitiki ni yago tale eso. Me ra qai rokataka na gone na nodra iyaloalo, kevaka e gadrevi.

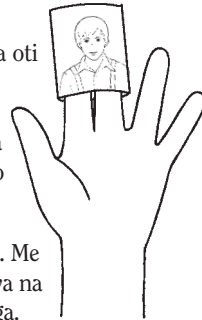

IWALEWALE NI VEIVAKAVULICI

iQaqalo ni Liga Papeti: Ena gauna ko cakava kina na iqaqalo ni liga papeti se so tale na iyaya veivuke ni veivakavulici me baleta e dua na lesoni ni isususu, mo dau maroroya. Ena rawa ni ko na vakayagotaki ira tale ki na veilesoni era tarava mai.

Raicalesu: Vakayacora tale na veitaviqaravi mai na veilesoni sa caka oti ena kena levu ga ni gauna o vinakata. Era dau taleitaka na gone na kena dau tokarurataki na veika oqo, ka dau vukea na nodra vuli ka.



Au sa Vakayago me vaka ga na Tamada Vakalomalagi

Sa tiko na mataqu me
vaka ga na Tamada
Vakalomalagi.



Sa rua na ligaqu me
vaka ga na Tamada
Vakalomalagi.

Sa rua na yavaqu me vaka ga
na Tamada Vakalomalagi.

10

AU NA TAQOMAKA NA YAGOQU

IVAKAMACALA TAUMADA VEI QASENIVULI

Ni ko vakarautaki iko vakayalo mo vakatavulica na lesoni oqo, yalovinaka wilika ka vakasamataka na veika oqo: E dua vei ira na veivakalougatataki cecere ni yavu ni veivakabulai sai koya na gauna eda na mai vakayago kina. Sa gadreva kina na Turaga me da rokova na yagoda ka taqomaka vakavinaka. Ena vakalougatataki keda o Koya kevaka eda na vakayacora vakakina (raica na 1 Korinica 3:16; V&V 89:18–21).

VULI MAI NA ITAVIQARAVI

Tekivu ena dua na itaviqaravi ni veivakasoqoni. Me baleta na kena vakasama, raica na tabana e 3.

Masu Sureta e dua na gone me cabora na idola masu.

iYaloyalo Tukuna vei ira na gone ni sa solia mai vei keda na Tamada Vakalomalagi na yagoda ka sa rawa kina me vakayacora na yagoda e vuqa na veika totoka sara. Vakaraitaka na iyaloalo ka tiko ena tabana e 46. Dusi ira yadudua na lewe ni matavuvale era tiko ena iyaloalo o ya; ni ko dusi koya na gone dramidrami, mo taroga sara na veitaro e vaka na kena era vakaraitaki tiko oqo e ra. Ni ko taroga oti e dua na taro, sureti ira na gone me ra cavuta vata kei iko “Sega” ni ko kurea vakabalavu na ulumu mai na imawi ki na imatau.

- E rawa ni taubale e dua na gone dramidrami?
- E rawa ni vosa e dua na gone dramidrami?
- E rawa ni viritaka e dua na polo e dua na gone dramidrami?

Tukuna vei ira na gone ni dua na gauna era a gone dramidrami talega, ia ena gauna oqo era sa qasecake sara mai.

Sere Me ra tucake na gone. Lagata se cavuta na qaqa ni vosa oqo e ra ena ilagalaga ni sere “Once There Was a Snowman” (*Children’s Songbook*, 249) ka matanataka na qaqana e ra. Sureti ira na gone me ra tomani iko.

Niu a se gone, gone, gone. (*vakatakarakarataka ni ko mea tiko e dua na gone e ligamu*)

Niu a se gone, lailai, lailai, lailai. (*mo tekivu kala sobu sara tiko*)

Ia au sa tubu, tubu, tubu. (*mo sa tekivu tucake vakadodonu vakamalua*)

Ia au sa tubu cake, cake, cake, sara! (*mo qai dedeka cake na ligamu e dela ni ulumu*)

iYaloyalo Vakaraitaka tale na iyaloalo ka dusia na gone lailai e qito tiko vata kei tamana. Tukuna vei ira na gone ni gone oqo e tautauvata kei na kedra levu o ira. Tarogi ira na gone ena taro e tautauvata kei na kena era toka oqo e ra. Ni tarogi oti e dua na taro, sureti ira na gone me ra cavuta vata kei iko “Io” ni ko deguvacu sara vakavica.

- E rawa ni ko taubale? (*me ra qai taubale ena vanua ga era tucake tu kina*)
- E rawa ni ko vosa? (*ni wiliwili vata kei ira na gone mai na dua ki na lima*)
- E rawa ni ko viritaka e dua na polo? (*me ra vakatakarakarataka na gone ni ra viritaka e dua na polo ka ciqoma tale*)

Tukuna kivei ira na gone ni ra sa tubu cake tiko baleta ni ra sa kania tiko na kakana vinaka, era moce, ka sili me ra savasava tiko kina.

Vakatotomuri ni iVukivuki Vakaraitaka na iyaloalo e tiko ena tabana e 47. Dusia na kena iyaloalo na goneyalewa e moce toka ka vakamacalataka ni moce sa dua na sala eda na taqomaka kina na yagoda. Sureti ira na gone me ra vakatakarakarataka ni ra sa moce tiko. Me vakatotomuri talega na ivukivuki tale eso e tiko ena iyaloalo o ya.



IWALEWALE NI VEIVAKAVULICI

Me kilai: Ena gauna ni lesoni oqo, mo dau nanuma vakabibi na nodra gagadre na gone era vakaleqai tu vakayago. Sa rawa mo na veisautaka na taro e dau tarogi ena itaviqaravi ni veika vakaiyaloyalo. Raica vakatabakidua na veika era rawa ni cakava na gone, ka sega ni veika era sega ni rawa ni cakava. Me baleta na ikuri ni ivakamacala ni nodra vakavulici na gone era vakaleqai tu vakayago, raica na *Veituberi, Me ilutua Ni Noda Bula*, 43–44.

Vakatotomuri ni ivukivuki: Era na dau sega ni kila o ira na gone lalai na veika eso me ra cakava ena gauna ni itaviqaravi ni vakatotomuri ni ivukivuki. Me kena isosomi, sa rawa mo sureti ira me ra dusia na veitiki ni yagodra eso. Me kena ivakaraitaki, dusia na gusumu ka cavuta, “Oqo na gusuqu. E rawa beka mo vakaraitaka mai na gusumu?” Vakasausau ka vakacacavutaki ira na gone. Me vakayacori talega ki na veitiki ni yago tale eso.

iTinitini Tukuna na nomu vakavinavinaka levu ena vuku ni yagoda sa solia mai vei keda na Tamada Vakalomalagi. Sureti ira na gone me ra cavuta, “Au na taqomaka na yagoqu,” me vica walega na vosa ena dua na gauna.

Masu Sureta e dua na gone me cabora na isogo masu.

NA ITAVIQARAVI ME DIGITAKI

VAKAVAKARAU *Me baleta na qito ni kilakila mada:* Vakaraudaka mai ena dua na peleti e tolu se va na kakana bulabula, me vakataka na vuata kei na kakana draudrau. Vakaraudaka mai e dua na ka me ubi kina na kakana, me vakataka e dua na isulu levu.

Me baleta na itaviqaravi ni rokarokataki: Lavetaka na iyaloalo e tiko ena tabana e 47 me ra rokataka na gone yadua.

Qito ni Kilakila Mada Vakaraitaka vei ira na gone na peleti kakana. Dusia yadudua na kakana o ya, ka vukei ira na gone me ra cavuta na yaca ni kakana. Ubia na kakana ena isulu; ka taura laivi mai e dua vei ira na kakana o ya ka qai cereka laivi na isulu. Sureti ira na gone me ra kilakila mada na kakana cava e sa yali. Ena daumaka sara na itaviqaravi oqo kivei ira na gone era sa qasecake toka.

Malanivoso me Matanataki Cavuqaqataka na malanivoso me matanataki oqo ka sureti ira na gone me ra cavuta vata kei iko:

Sa laki moce o koya na gone lailai oqo. (*vakaduria e dua na iqaqalo ni ligamu*)

Sa vakatora toka na uluna ena ilokoloko. (*vakatora na iqaqalo ni ligamu o ya ki na qeteqete ni ligamu tale ka dua*)

Solegi koya sara vakavinaka ena itutuvi, (*qumia e ligamu na iqaqalo o ya*)

Sai koya oqo na ivakarau ni nona moce ena veibogi.

Sa kida mai na mataka ka sa tadola mai na matana.

Sa yadra mai ka ceburaka laivi na itutuvi. (*dedeka na ligamu me laurai ni davo koto na iqaqalo*)

Sa tucake yani ka vakaisulu ka lako, (*vakaduria cake na iqaqalo*)

Sa vakarau tu me matadredredre me cakacaka ka laki qito.

Rokarokataki Me ra qai rokataka na gone e yadua na ilavelave ni iyaloalo e tiko ena tabana e 47. Ena gauna era rokarokataki tiko kina, vakamacalataka ni ivakaraitaki oqo e vakaraitaka tiko e vuqa na sala eda na rawa ni taqomaka kina na yagoda.

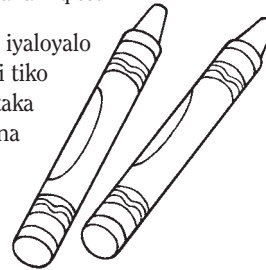

IWALEWALE NI VEIVAKAVULICI

Na iTaviqaravi me Digitaki:

ena solia vei iko e dua na gauna mo vakayacora rawa kina eso na nodra gagadre na gone ena nomu isususu. Sa rawa mo digia ga e dua se na kena taucoko, ka rawa mo na vakayacora tale ena levu ga ni gauna o vinakata kina. Digi-taka na itaviqaravi era na dau taleitaka o ira na gone ka na vukea kina na nodra vuli ka. Sa rawa mo na dau vakayacora ni sa dodonu ka vinaka vakakina.

Rokarokataki: E sega ni o ira taucoko na gone era taleitaka na rokarokataki. Eso era na rairai tosia beka ga e dua se rua na maka ena pepa. Era se rawa tikoga ni vulica na veika mai na veiyaloalo eso, ena gauna mada ga era sega kina ni maqusa ena rokarokataki.



Au na Taqomaka na Yagoqu

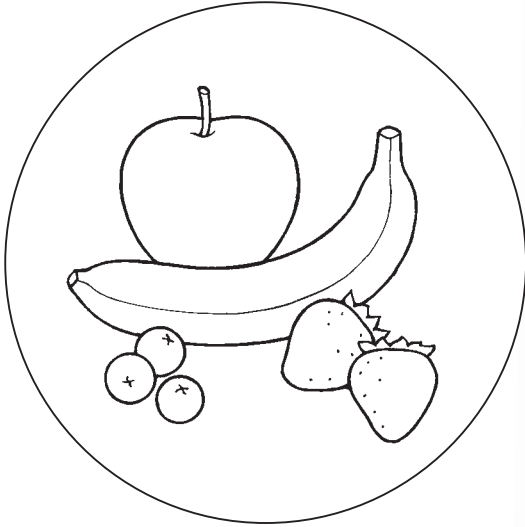

11

AU LOMANA NA NOQU MATAVUVALE

IVAKAMACALA TAUMADA VEI QASENIVULI

Ni ko vakarautaki iko vakayalo mo vakatavulica na lesoni ogo, yalovinaka wilika ka vakasamataka na veika ogo: Na matavuvale sa iusutu ni yavu ni veivakabulai. E sa tauyavutaka kina na Tamada Vakalomalagi na vei-matavuvale me kauta mai vei keda na bula marau ka vakarautaki keda ki na bula tawamudu. Ena loma ni matavuvale eda na vulica rawa kina na ivakavuvuli dodonu ena dua na yalo ni veilomani. Sa qai ka bibi dina kivei ira na lewe ni matavuvale me ra veilomani ka veikauwaitaki vakai ira. Eda dau vakaraitaka na noda loloma ena noda veivuke ka veidokadokai (raica na Efeso 6:1–3). Sa vakatavulica vei keda na ivolanikalou mo “dou veilomani vakai kemudou [ka] dou loma vinaka” (Efeso 4:32; raica talega “Na Matavuvale: Ai Vakaro ki Vuravura Raraba,” *Ensign*, Nov. 1995, 102).

VAKAVAKARAU

Vakatotomuria ena pepa se lavetaka e dua na ilavelave ni iyaloalo ni matavuvale ena tabana e 51. Me ra qai rokataki, ke gadrevi. Kotiva laivi ka biuta ki na dua na ka vakalomana (container).

VULI MAI NA ITAVIQARAVI

Tekivu ena dua na itaviqaravi ni veivakasogoni. Me baleta na kena vakasama, raica na tabana e 3.

Masu Sureta e dua na gone me cabora na idola masu.

iYaloyalo Vakaraitaka na kedratou iyaloalo na matavuvale mamarau e tiko ena tabana e 50. Vakamacalataka kivei ira na gone ni sa solia na Tamada Vakalomalagi kivei keda e dua na matavuvale. Vakamacalataka ni noda matavuvale ogo era lomani keda ka sa rawa ni da vakaraitaka na noda loloma ki na noda matavuvale ena noda lomavinaka kei na veivukei.

Vakatotomuri ni iVukivuki Taura tu na konteina ka kerea e dua na gone me digitaka e dua na lewe ni matavuvale. Tukuna vei ira na gone na lewe ni matavuvale cava o ya (tina, tama, tacina, ganena, se gone dramidrami), ka me ra cavuta vata kei iko. Vakaturutaka e dua na sala sa rawa ni ra vakaraitaka kina na nodra lomana na lewe ni matavuvale o ya (ena nodra tomika cake na iyaya ni vakatatalo, veiwa-sei, matadredredre, kei na so tale). Sureti ira me ra vakatotomuria na ivukivuki o ya. Vakayacora na itaviqaravi ogo ki na lewe yadua ni matavuvale.

Sere Lagata se cavuta na qaqa ni sere “A Happy Family” (*Children’s Songbook*, 198) ka matanataka na malanivosa ogo e ra. Sureti ira na gone me ra tomani iko.

Au lomani tinaqu; e lomani au o koya. (*tara na saremu*)
Keitou lomani tata, o io sa dina sara; (*mo degudeguvacu*)
E lomani keitou o koya, ia mo raica ogo, (*dedeka na ligamu ruarua*)
Keitou sa vuvale mamarau. (*mokoti iko ga*)

Au lomani ganequ; e lomani au o koya. (*tara na saremu*)
Keitou lomani taciqu, o io sa dina sara; (*mo degudeguvacu*)
E lomani keitou o koya, ia mo raica ogo, (*dedeka na ligamu ruarua*)
Keitou sa vuvale mamarau. (*mokoti iko ga*)

iTinitini Vakayaloqataki ira na gone me ra dau lomavinaka ka dauyalololoma ki na nodra lewe ni matavuvale. Sureti ira me ra cavuta, “Au lomana na noqu matavuvale.”

Masu Sureta e dua na gone me cabora na isogo masu.



IWALEWALE NI VEIVAKAVULICI

iTuvaki vakaiyaloyalo: Kevaka e sega ni tiko e dua na misini ni fotokopi, vakataqara e dua na pepa ki na veituvaki vakaiyaloyalo ka vakatotomuria ena dua na penikau se peni. Kakua ni leqataka na veituvaki ni kena laini kece; me vakatotomuri ga na ituvaki ni laini e taudaku.

Me maroroi na ituvaki ogo me vakayagataki ki na veilesoni ena tarava mai (me vakataka na lesoni 13). Sa rawa mo na vakayagataki ira talega ki na nomu raicalesu na lesoni ogo ena dua ga na gauna sa rawa ena kalasi ni isususu.

Me kilai: Ena gauna ni lesoni ogo, mo dau nanuma tiko na ituvaki ni nodra itikitiko kei na nodra matavuvale na gone yadua.

NA ITAVIQARAVI ME DIGITAKI

VAKAVAKARAU *Me baleta na italanoa:* Vakatakilakilatata toka na tabana e 18 ena ivolavakarau oqo me rawarawa na nomu cega.

Me baleta na posita: Kerea mai vei ira na itubutubu e dua na itaba lailai ni luvedra e taba vata tiko kei ira na nona matavuvale (era sa rairai vakarautaka oti beka mai na itaba oqo ena imatai ni gauna a lewena kina na kalasi ni isususu; raica na tabana e 7. Vakabira na itaba yadua oqo ki na dua na posita levu e lalaga. E delana, vola kina “Au Lomana na Noqu Matavuvale.”

iTalanoa Vakaraitaka kivei ira na gone na kedrau itaba o Jisu kei na marama tinana (tabana e 18). Dusi Jisu ka tukuna vei ira na gone ni oqo na itaba kei Jisu ena gauna se gone lailai tiko kina. Dusi Meri ka tukuna ni oqo na marama tinai Jisu. Vakamacalataka ni matavuvale nei Jisu e a matavuvale dauloloma ka a maroroi Koya vakavinaka sara ena gauna a se gone lailai kina, ka lomana dina vakalevu o Koya na Nona matavuvale. Vakaturutaka vei ira na gone na sala eso e rawa ni ra vakaraitaka kina ni ra lomani ira na tinadra (ena nodra dau matedredredre, veivuke ena sasamaki, dau mokoti ira na tinadra, kei na veika tale eso). Sureti ira me ra vakatakarakarataka ni ra sa cakava tiko na veika oqo.

Sere Vakuria eso na qaqana vou ki na sere “Fun to Do” (*Children’s Songbook*, 253) me ra vakavulici kina na gone ena so na sala me ra vakaraitaka kina na nodra lomana na nodra matavuvale. Me kena ivakaraitaki, kaya vei ira na gone, “Me da vakaraitaka mada e dua na ka ni da lomani Sisita.” Lagata “Na veiwaseitaka na iyaya ni vakatatalo e ka marautaki ni da vakayacora” ka vakatakarakarataka vakarawarawa ga. Se dua tale na vosa o rawa ni vakayagataka, “Na tomiki cake ni iyaya ni vakatatalo e ka marautaki ni da vakayacora,” “Na samaki ni rumu e ka marautaki ni da vakayacora,” “Na matedredredre e ka marautaki ni da vakayacora,” “Au dau marau niu vukei tamaqu,” kei na so tale.

Posita Vakaraitaka na posita o sa vakarautaka oti tu. Dusia e dua na iyaloalo ka kaya, “Oqo na [matavuvale] nei [yaca ni gone]. Oqo o [yaca ni gone].” Me vakayacori ki na gone yadua. Vakamatatataka ni sa tiko na noda dui matavuvale yadua era sa lomani keda dina ka da sa lomani ira. Mo vakaraitaka ena veimacawa na posita oqo ka me ra dau sauma mai na veitaro e dau tarogi me baleta na nodra matavuvale (“Evei na matavuvale nei [yaca ni gone]?” “Evei o [yaca ni gone]?” “Evei o Tata?” kei na so tale). Vakuria ki na posita na kedra iyaloalo na gone era curuvou mai ki na isususu.

IWALEWALE NI VEIVAKAVULICI

Vakavakarau: Na nomu vakavakarau ni bera ni tekivu na kalasi ni isususu ena solia vei iko e dua na gauna mo raici ira kina vakavinaka na gone ni ra yaco mai. Kidavaki ira ena matedredredre. (Raica na *Veituberi, Me iLutua ni Noda Bula*, 93.)

Tokaruataki: E dua vei ira na iwalewale mana ni veivakavulici vei ira na gone ena itabayabaki ni isususu o ya na kena dau tokaruataki na veika eso. Era dau taleitaka na gone me ra dau rogoga tale na sere kei na italanoa ena veigauna kecega. Vakayagataka na vosa vata ga a tukuni taumada kina.



Au Lomana na Noqu Matauvuale

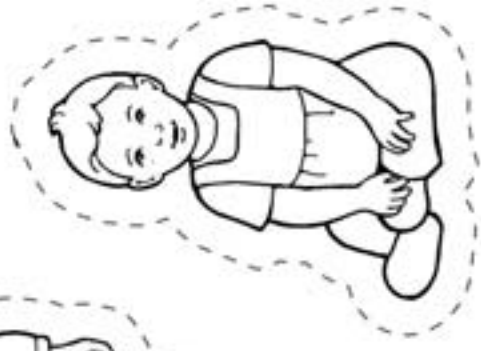
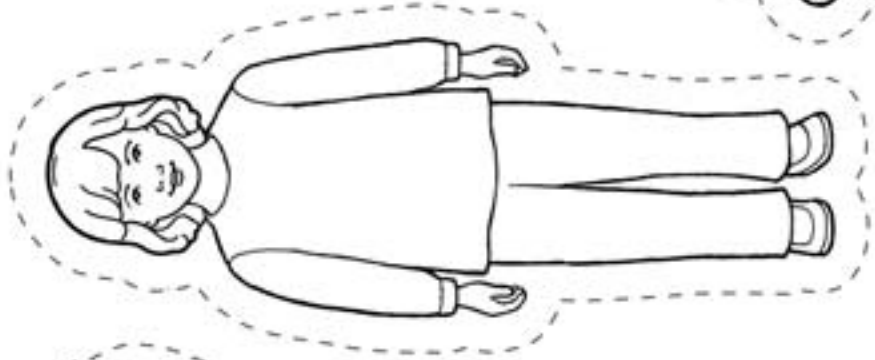
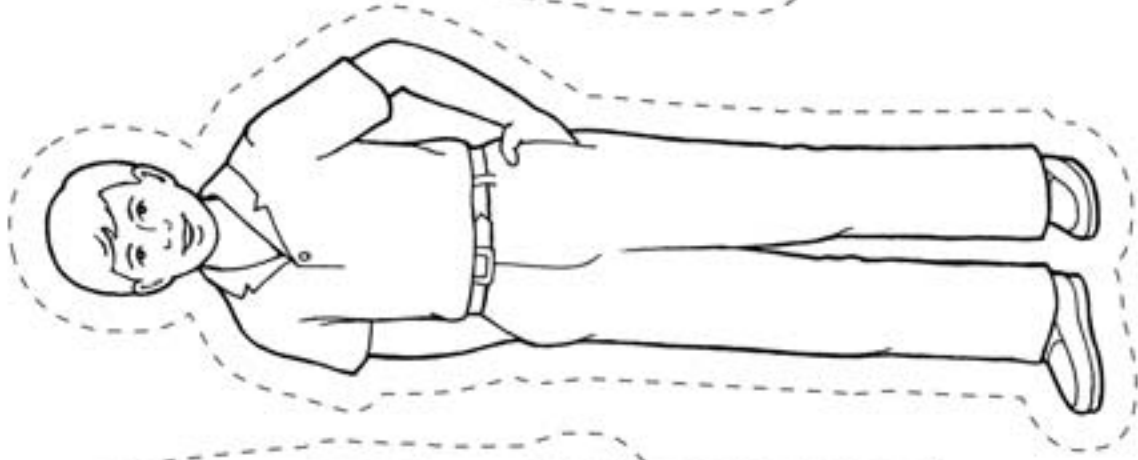
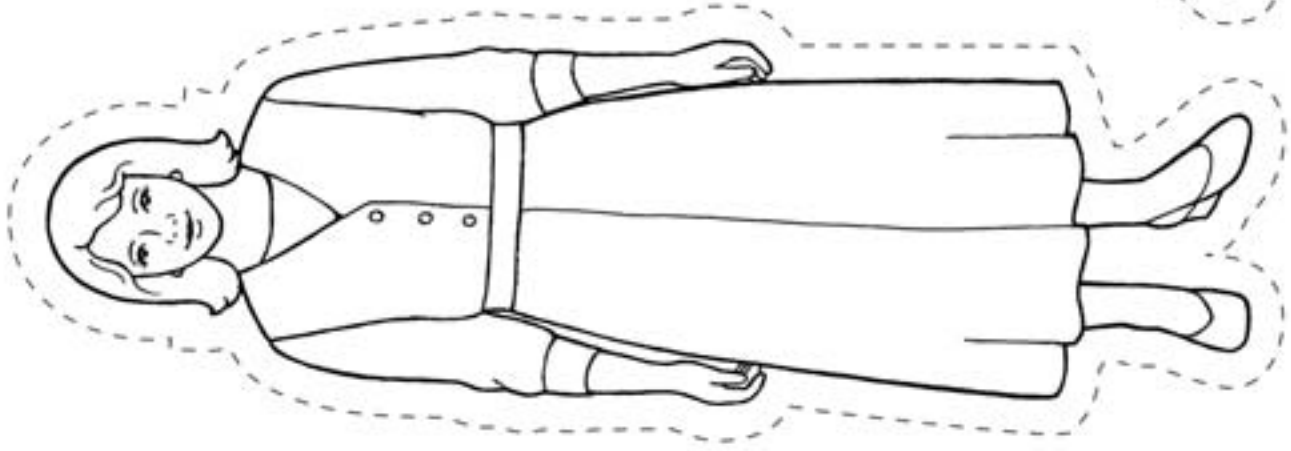
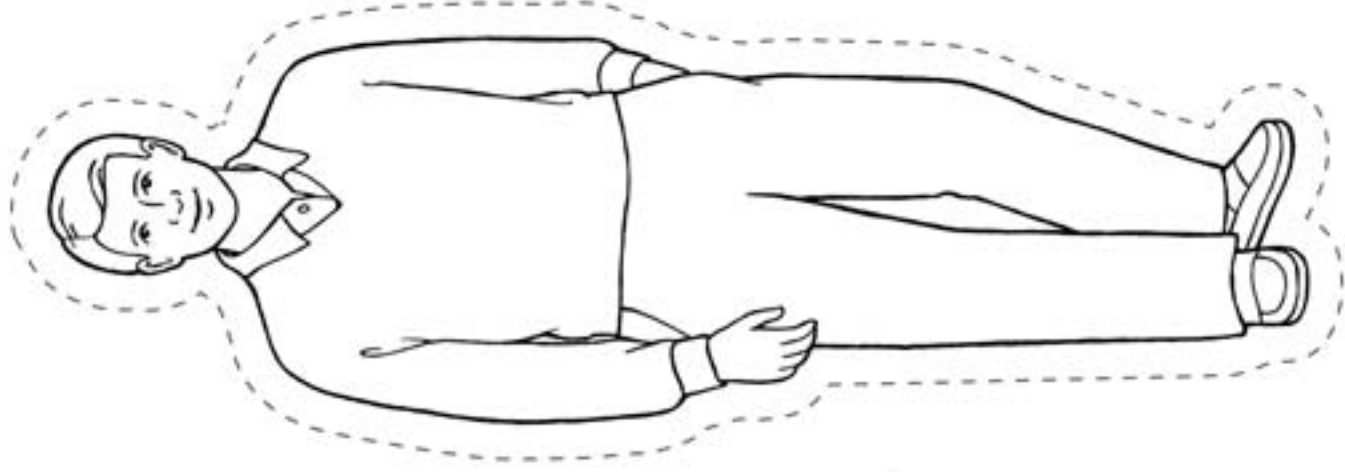

12

AU SA RAWA NI MASU VATA KEI NA NOQU MATAVUVALE

IVAKAMACALA TAUMADA VEI QASENIVULI

Ni ko vakarautaki iko vakayalo mo vakatavulica na lesoni oqo, yalovinaka wilika ka vakasamataka na veika oqo: E kaya vakaoqo na iVakabula, “Mo dou daumasu vakavuvale vei Tamaqu ena yacaqu, me ra kalougata kina na [nomudou matavuvale]” (3 Nifai 18:21). Ena noda daumasu vata, sa na rawa ki na matavuvale me toro voleka yani vua na Kalou ka vakakina vakaikeda ka sureta kina na Yalo Tabu ena noda itikitiko (raica na V&V 19:38).

VAKAVAKARAU

- Vakatakilakilataka toka na tabana e 106 ni ivolavakarau oqo me rawarawa na nomu cega.
- Vakarautaka mai e dua na iVola i Momani. Vakatakilakilataka toka na 3 Nifai 18:21 me rawarawa na nomu cega.

VULI MAI NA ITAVIQARAVI

Tekivu ena dua na itaviqaravi ni veivakasqoni. Me baleta na kena vakasama, raica na tabana e 3.

Masu Sureta e dua na gone me cabora na idola masu.

Sere Sureti ira na gone me ra cavuta vakavica na “masu vakamatavuvale.” Tukuna vei ira ni ra sa na vakarau vulica e dua na sere vou me baleta na masu vakamatavuvale. Tucake wavoki, vata kei ira na gone, ka me ra veitauri liga. Me lagati se cavuti na vosa “Family Prayer” (*Children’s Songbook*, 189) ka vukeyi ira na gone me ra matanataka vata kei iko:

Me da tucake wavoki (*mo ni tucake wavoki*)

Ka tekiduru ena masu (*tu vakadua ka tekiduru; me ra cavuta tale na gone “masu vakamatavuvale” ni ko cavuta oti*)

Ka me vakavinavinakataki na Tamada Vakalomalagi (*roqo liga*)

Me baleta na veivakalougatataki eda sa mai wasea vata kece.

iYaloyalo Vakaraitaka na iyaloyalo ni matavuvale eratou masu tiko (tabana e 54). Vukeyi ira na gone me ra vakaraitaka yadudua na lewe ni matavuvale, ka vakamatata-taka ni ratou sa tekiduru tiko ka ratou sa qumia ruarua na ligadratou, eratou sa cuvaki sobu, ka bobo tiko na matadratou. Tukuna vei ira na gone ni matavuvale oqo eratou masu tiko vakamatavuvale. Sureti ira na gone me ra cavuta “masu vakamatavuvale.” Sureti ira me ra tekiduru, me ra roqo liga, ka lolou sobu. Vakamacalataka ni gauna eda masu vakamatavuvale kina, eda sa vosa tiko vua na Tamada Vakalomalagi. Eda sa vakavinavinakataki Koya ena vuku ni noda vakalougatataki, ka da sa kerei Koya me vukeya ka vakalougatataki na noda matavuvale.

Malanivosa me Matanataki Cavuqaqataka na malanivosa me matanataki oqo ka sureti ira na gone me ra tomani iko:

Oqo o tinaqu, e dau vukeyi au ena qito. (*vakaduria cake na idovidovi ni kakana*)

Oqo o tamaqu, e cakacaka ena veisiga. (*vakaduria cake na ikarua ni iqaqalo*)

Oqo o taciqu, e kaukauwa ka balavu. (*vakaduria cake na ikatolu ni iqaqalo*)

Oqo o ganequ, ka dau taleitaka na qito polo. (*vakaduria cake na ikava ni iqaqalo*)

Ia oqo o au; au marau ni’u kaya eke (*vakaduria cake na ika lima ni iqaqalo*)

Ni keitou sa tekiduru vakamatavuvale ka masu. (*sogota na ligamu*)



IWALEWALE NI VEIVAKAVULICI

Sere: Ni ko gadreva mo vakavulica e dua na sere se dua na malanivosa me matanataki, mo cavuqaqataka taumada o iko na veivosa kei na kena matanataki. Ni ko lagata se cavuta tiko na qaqaqa, vakamatata-taka na vosa yadua kei na matana yadua. Sa rawa mo vakuria eso na matana e rawarawa ka dodonu ki na dua ga na sere se malanivosa me vukeyi ira kina na gone me ra vakarorogo kina vagumatua ka toroya cake na nodra vuli ka tiko. (Raica na *Veituberi, Me iLutua ni Noda Bula*, 193.)

O ira na *Gone lalai* e lekaleka walega na gauna era dau vakarorogo kina. Kevaka era sa yamasama voli na gone ni bera ni ko vakacavara taucoko na itaviqaravi, sa rawa mo sa tinia na lesoni me ra tucake ka veilakoyaki ka lesu tale mai vakamalua ki na kalasi.

iVolanikalou Vakaraitaka na iyaloalo kei Jisu Karisito ena tabana e 106. Dolava na iVola i Momani ki na 3 Nifai 18:21 ka kaya, “E kaya vakaoqo o Jisu, ‘Mo dou dau-masu vakamatavuvale.’” Sureti ira na gone me ra cavuta vata kei iko na iyatuvosa oqo, me vica ga na vosa ena dua na gauna.

iTimitini Sureti ira na gone me ra cavuta, “Au sa rawa ni masu vata kei na noqu mata-vuvale,” me vica ga na vosa ena dua na gauna.

Masu Sureta e dua na gone me cabora na isogo masu.

NA ITAVIQARAVI ME DIGITAKI

VAKAVAKARAU *Me baleta na italanoa ni iqaqalo ni liga papeti:* Lavetaka ka kotiva laivi na iqaqalo ni liga papeti mai na tabana e 59. Me rokataka ke gadrevi.

Me baleta na qito taga: Vola ena va na taga lalai “Keimami sa Vakavinavinakataka na Neimami sa Vakalougatataki.” Ena taga yadua me biu kina e dua na iyaloalo ni dua na ka eda sa vakavinavinakataka tiko (me vakataka na iyaloalo ni kakana, isulu, vale, matavuvale, kei na so tale). Kevaka o gadreva, sa rawa mo vakayagataka na ilavelave ni iyaloalo ena tabana e 55 se ena dua tale na vanua ena ivolavakarau oqo.

Me baleta na itaviqaravi ni rokarokataki: Lavetaka na iyaloalo ena tabana e 55 me ra rokataka o ira na gone yadua. Vakarautaka toka e dua na ikoti kei na dua na tepi.

iTalanoa ni iQaqalo ni liga Papeti Vakayagataka na iqaqalo ni liga papeti me tukuna na italanoa oqo me baleta na masu vakamatavuvale:

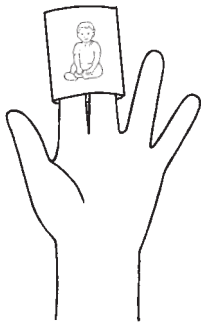

Oqo e dua na matavuvale. Oqo o tamadratou, kei na tinadratou. Oqo o goneyalewa kei na ganena. Oqo o Pita, na tacidrau lailai (*dusi koya na papeti ni gone lailai*). Ena dua na siga a qito tiko o Pita ka mavoa sara na yaloka ni matana (*sureti ira na gone me ra tabonaka na matadra ena ligadra*). Erau kauti koya o Tamana kei Tinana kivei vuniwai (*luvata laivi na papeti mai ligamu ka biuta sobu ki ra ena vuloa*). Eratou sa tekiduru ena masu na matavuvale nei Pita (*sureti ira na gone me ra tekiduru*). Eratou sa kerea vua na Tamada Vakalomalagi me vakalougatataki Pita. Sa rogoca mai na Tamada Vakalomalagi na nodratou masu. Sa vukei Pita o Koya me sa bula vinaka mai (*daramaka tale na papeti ki na iqaqalo ni liga*). Eratou a qai masu tale o Pita kei na nona matavuvale me ratou vakavinavinaka Vua na Tamada Vakalomalagi ni sa vakabulai Pita.

Qito Taga Biuti iratou na taga ena vuloa. Me ra veitauri liga na gone, ka tucake wavokita na taga eratou sa toka e ra, ka taubale wavoki tiko ka lagata “Family Prayer.” Me ra qai tu vakadua, ka me dua na gone me laki digitaka e dua vei iratou na taga ka vakaraitaka mai na iyaloalo e tiko e loma. Cavuta, “Keimami sa vakavinavinakataka na [yaca ni iyaya e tiko ena iyaloalo].” Vakacaucautaki ira na gone ena nodra itavi. Me vakayacori ni ra sa vakaitavi kece sara na gone era gadreva me ra vakaitavi kina.

Rokarokataki Me ra qai rokataka na gone e yadua na ilavelave ni iyaloalo e tiko ena tabana e 55. Ni ra sa rokataka oti, kotiva laivi na droini, ka semati ira vata ena tepi me caka kina e dua na jeni me ra kauta ki vale na gone yadua.

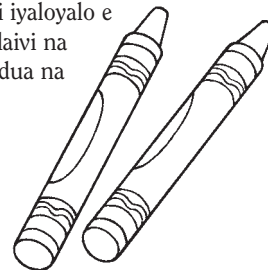

IWALEWALE NI VEIVAKAVULICI

iVolanikalou: Dau vakayagataka na ivolanikalou ni ko vakavulici ira na gone kei na gauna ko vakarau vakavulici ira kina. Oqo ena sureta mai na Yalotabu, ka na vukei ira na gone me ra tauyavutaka e dua na yalo ni taleitaka na vosa ni Kalou. Vakaraitaka vei ira ni veika o vakatavulica tiko e lako mai na ivolanikalou.

Papeti (matakau vakawa): “Sa rawa me ra vakayagataka na papeti me dramataki kina na veitiki eso ni dua na lesoni se italanoa, me ra kidavaki kina na gone ki na kalasi, veivakasalataki, lagati ni sere, veivuke ki na vakatotomuri ni ivukivuki, tarogi ni veitaro eso, se nodra vukei na gone me ra vakarorogo tikoga” (*Veituberi, Me ilutua Ni Noda Bula, 206–208*).

Qito taga: Kevaka e sega ni tiko na taga, sa rawa mo vukica sobu na iyaloalo ka me ra qai vukica cake na gone.

Me kilai: Yalovinaka me dau maroro'i vinaka tikoga na ikoti kei na veiyaya e rawa ni veivakamavoataki me ra kakua ni ra tara rawa na gone.



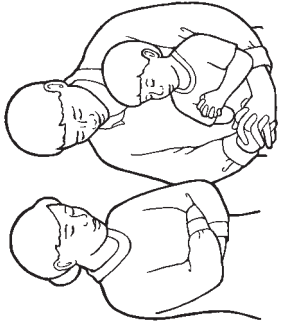

Au sa Rawa ni Masu vata
kei na Noqu Matavuvale

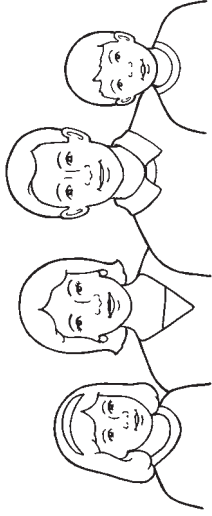

Keimami sa vakavinavinakataka
na neimami matavuvale.

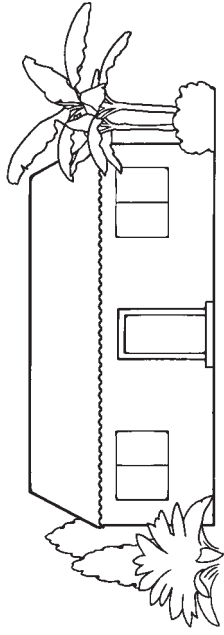

Keimami sa vakavinavinakataka
na neimami itikotiko.

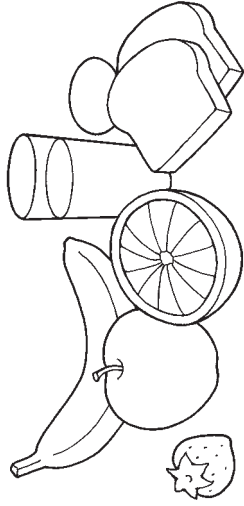

Keimami sa vakavinavinakataka
na keimami kakana.

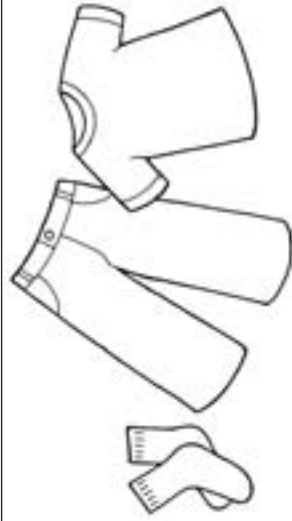

Keimami sa vakavinavinakataka
na neimami isulu.

13

SA RAWA ME NA DUAVATA TAWAMUDU NA NOQU MATAVUVALE

IVAKAMACALA TAUMADA VEI QASENIVULI

Ni ko vakarautaki iko vakayalo mo vakatavulica na lesoni oqo, yalovinaka wilika ka vakasamataka na veika oqo:

Sa mai vakayacora rawa na Tamada Vakalomalagi ki na kena vakaduavatataki tiko na veimatavuvale yadua me bula tikoga ni sa oti na bula oqo. Kevaka era sa mai vauci vata na veimatavuvale ena valetabu ka maroroya tiko ena yalodina na ivakaro, sa qai rawa me ra vakaduavatataki vakamatavuvale ki na bula tawamudu ka laki bula vata kei na Tamada Vakalomalagi. (Raica na Maciu 16:19; V&V 138:47–48.)

VAKAVAKARAU

Kevaka e rawa, vakarautaka mai e dua na itaba ni nomuni valetabu.

VULI MAI NA ITAVIQARAVI

Tekivu ena dua na itaviqaravi ni veivakasqoni. Me baleta na kena vakasama, raica na tabana e 3.

Masu Sureta e dua na gone me cabora na idola masu.

iYaloyalo Vakaraitaka e dua na itaba ni valetabu ena nomuni vanua (se vakaraitaka na iyaloyalo e tiko ena tabana e 58. Tukuna vei ira na gone ni oqo na itaba ni dua na valetabu. Vakamacalataka vei ira na itaba oqori, ena nomu dusia na dudukilagi, katuba leka, katuba levu, kei na veika tale eso. Kerei ira me ra cavuta vakarua se vakatolu na vosa “valetabu”. Me ra qai vakatakarakarataka ni ra sa dua na valetabu ena nodra dodoka cake na ligadra ruarua ki dela ni uludra ka laki cokota vata me vaka e dua na dudukilagi ni valetabu.

Sere Sureti ira na gone me ra tucake. Lagata se cavuta na qaqa ni sere “I Love to See the Temple” (*Children’s Songbook*, 95) ka matanataka na qaqana e ra. Sureti ira na gone me ra tomani iko.

Na valetabu meu raica. (*cokota vata na ligamuni ruarua me vaka na dudukilagi*)

Au sa na lako kina (*taubale tiko*)

Me’u vakila na Yalo Tabu, (*tara na saremini*)

Me’u vakarorogo ka masu. (*roqo liga*)

Tukuna vei ira na gone ni valetabu sa vale ni Turaga. Sureti ira me ra kaya, “Vale ni Turaga.” Vakamatatataka ni valetabu sa dua dina na vanua e cecere; ena vuku ga ni valetabu, sa rawa me na duavata tawamudu kina na noda matavuvale.

Malanivosa me Matanataki Cavuqaqataka na malanivosa me matanataki oqo ka sureti ira na gone me ra tomani iko:

Oqo o Tinaqu. (*laveta cake na ligamu; dusia na nomu idovidovi ni kakana*)

Oqo o Tamaqu. (*dusia na idusidusi*)

Oqo o Taciqu balavu. (*dusia na iqaqalo tura*)

Oqo o Sisita. (*dusia na idrogadrogawale*)

Oqo o Gone lailai. (*dusia na iloloku ni mate*)

Io, keimami sa lomani iratou taucoko vakalevu sara. (*tara na saremini ena ligamuni ruarua*)

Sere Lagata se cavuta na imatai ni rua ni qaqa ni italetale ni sere “Families Can Be Together Forever” (*Children’s Songbook*, 188):

Sa rawa me tawamudu na matavuvale (Families can be together forever)

Ena ituvatuva nei Tamada Vakalomalagi (Through heavenly Father’s plan).

Sureti ira na gone me ra cavuta vakarua se vakatolu vakamalua vata kei iko na qaqana oqo.



IWALEWALE NI VEIVAKAVULICI

Me kilai: Mo dau nanuma tiko na ituvaki ni nodra matavuvale kei na nodra itikitiko na gone yadua ena gauna ni lesoni oqo.

Sere: Sa rawa mo cakava e dua na lisi ni sere era dau taleitaka na gone me ra lagata, ka me na dau lagati ena veimacawa ena kena gauna ena kalasi ni isususu. Me kena ivakaraitaki, sa rawa me lagati tiko na sere oqo ena gauna era vakatatalo tiko kina na gone, ni se bera se sa oti na vakalomavinaka, se ena gauna era waraka tiko kina na gone na nodra itubutubu. Oqo e dua na sala vinaka ni kena raiclesu na veilesoni sa vakayacori oti.

iTinitini Vakamacalataka vakalekaleka na nomu nanuma me baleta na valetabu. Wasea na nomu ivakadinadina ni sa rawa me duavata tawamudu na matavuvale.

Masu Sureta e dua na gone me cabora na isogo masu.

NA ITAVIQARAVI ME DIGITAKI

VAKAVAKARAU *Me baleta na malanivosa me matanataki:* Lavetaka ka kotiva laivi mai na iqaqalo ni liga papeti e tiko ena tabana e 59 se vakayagataka na papeti o sa cakava oti tu mai na itaviqaravi me digitaki ena lesoni 12. Rokataka na papeti ke gadrevi.

Me baleta na qito ni kilakila mada: Lavetaka ka kotiva laivi mai na ituvaki vakaiyaloyalo ni matavuvale e tiko ena tabana e 51 se vakayagataka ga na ituvaki vakaiyaloyalo ko a sa vakarautaka oti tu mai ena lesoni 11. Kauta mai e dua na ka me ubi kina na ituvaki vakaiyaloyalo oqo, me vakataka e dua na itutuvi se isulu. Kevaka e rawa, vakarautaka toka mai e dua na itaba ni valetabu ena nomu vanua.

Me baleta na itaviqaravi ni rokarokataki: Lavetaka ka kotiva laivi mai na laini momokiti (circle) e tiko ena tabana e 59 me ra yadua na gone. Cula kina e dua na wa e delana e cake ni rua na ka momokiti oqo me dua kina na itaube.

iTaviqaravi ni iQaqalo ni liga Tukuna vei ira na gone ni dodonu me da vakavakarau vakavinaka ni bera ni da gole ki na valetabu. Kerei ira me ra dedeka cake e lima na iqaqalo ni ligadra, ka vukei ira me ra vola ena iqaqalo ni ligadra e lima na ka e rawa ni ra vakayacora me ra vakavakarau ki na ilakolako ki na valetabu ni ra sa qasecake mai (o ya na masu, talairawarawa vei ira na nodra itubutubu, lomani ira na tani, gole ki lotu, muria na parofita, kei na so tale). Ena mana sara na itaviqaravi oqo kivei ira na gone qasecake.

Malanivosa me Matanataki Vakayacora tale na malanivosa me matanataki e tiko ena tabana e 56, ia mo na vakayagataka kina na iqaqalo ni liga papeti.

Qito ni Kilakila Mada Biuti ira ena vuloa na ituvaki vakaiyaloyalo ni matavuvale me toka tikiva na iyaloalo ni valetabu (oqo na kena o sa vakarautaka toka mai se na kena mai na tabana e 58. Ubi ira na ituvaki vakaiyaloyalo oqo ena dua nai tutuvi se isulu. Kauta laivi e dua vei ira na papeti. Cereka laivi na iubi ka taroga vei ira na gone me ra kilakila mada se o cei e sa yali. Ka mo qai biuta lesu tale na ituvaki vakaiyaloyalo o ya ka tukuna vei ira na gone ni sa gadreva dina sara o Tamada Vakalomalagi me ra duavata tawamudu, ka me kakua ni dua e yali. Ena mana sara na itaviqaravi oqo kivei ira na gone qasecake.

Rokarokataki Sureti ira na gone me ra rokataka na itaube o sa vakarautaka oti. Ena gauna era rokarokataki tiko kina, mo vakamatatataka tale na ivakavuvuli o ya ni inaki ga ni valetabu, o ya me ra duavata tale kina na matavuvale.

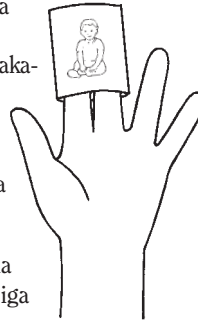
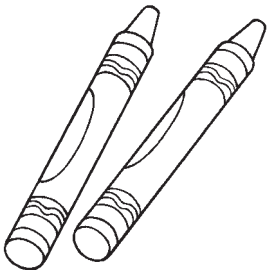

IWALEWALE NI VEIVAKAVULICI

iTinitini: Saga me lekaleka toka ga na itinitini oqo; kena ivakaraitaki: "Au taleitaka na valetabu! Au kila ni sa rawa me duavata tawamudu na matavuvale."

iQaqalo ni Liga Papeti: Sa dua dina na vakasama vinaka na kedra dau maroroi mai na iyaloalo, na iqaqalo ni liga papeti, qito, kei na veiyaya tale eso ko sa vakarautaka me baleta na lesoni oqo. Sa rawa mo na vakayagataka ki na veilesoni e tarava mai se dua ga na gauna ni kalasi ni isususu me raicilesu na ivakavuvuli ko sa vakavulica oti mai.

Rokarokataki: Vakayaloqagataki ira na gone me ra laki vakaraitaka na nodra itaube kivei ira na nodra dui matavuvale. Oqo ena rawa ni vukei ira me ra dau nanuma tiko na veika era sa vulica, ka na solia talega e dua na gauna kivei ira na itubutubu me ra veivosakitaka kina vata kei ira na luvadra na ivakavuvuli ni lesoni. (Raica na *Veituberi, Me iLutua Ni Nada Bula*, 214.)





Lavetaka na tabana oqo ka kotiva laivi mai na iqaqalo ni liga papeti ka tiko ena laini kaukauwa ka dodonu. Lobika na laini cacavukavuka. Ka mo qai tepitaka na tutuna, ka me galala tu kina na botona e ra me rawa kina vei ira na gone me ra daramaka ki ligadra na papeti.

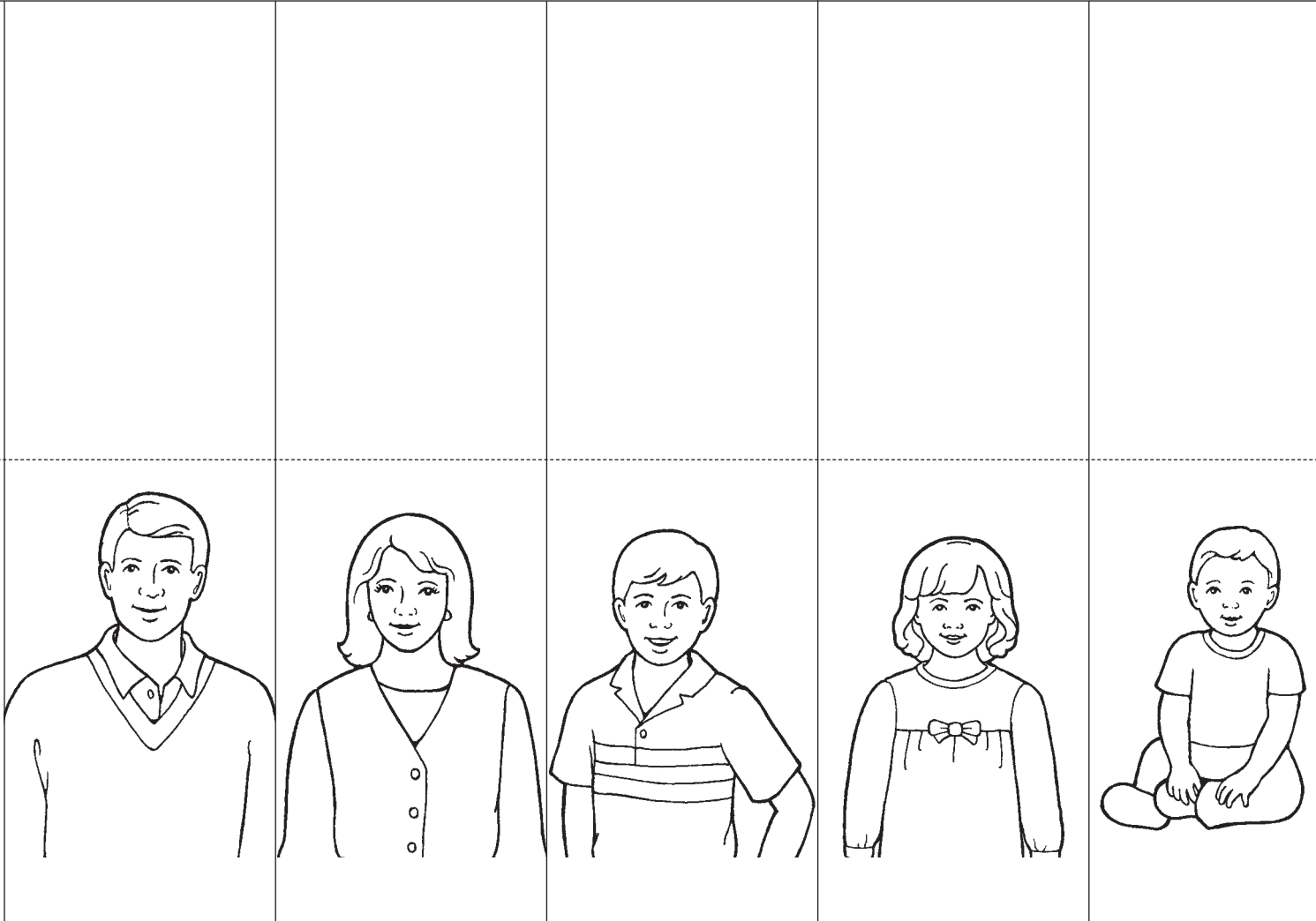

IVAKAMACALA TAUMADA VEI QASENIVULI

Ni ko vakarautaki iko vakayalo mo vakatavulica na lesoni oqo, yalovinaka wilika ka vakasamataka na veika oqo: Sa solia kina na Tamada Vakalomalagi na ilesilesi taumada kivei ira na itubutubu me ra vakavulici ira na luvedra ena vunau, kei na nodra qaravi ira ena veika ni bula vakayago kei na kena e vakayalo, ka taqomaki ira mai na veika ni veivakaleqai. Sa dau vakayaloqagataki keda me da dau dokai ira na noda itubutubu ka talairawarawa vei ira, ka na tu o Koya me vakalougatataki keda ena veitaqomaki kei na bula marau ni da vakayacora vakakina. (Raica na Lako Yani 20:12; Efeso 6:1–3; Kolosa 3:20; “Na Matavuvale: Ai Vakaro Ki Vuravura Raraba,” *Ensign*, Nov. 1995, 102.)

VAKAVAKARAU

- Vakarautaka toka mai edua na iVolatabu. Vakatakilakilataka toka na Efeso 6:1 me rawarawa na nomu cega.
- Vakatakilakilataka toka na tabana e 106 ena ivolavakarau oqo me rawarawa na nomu cega.

VULI MAI NA ITAVIQARAVI

Tekivu ena dua na itaviqaravi ni veivakasogoni. Me baleta na kena vakasama, raica na tabana e 3.

Masu Sureta e dua na gone me cabora na idola masu.

iVukivuki Kerei ira na gone me ra vakayacora e lima se ono na ivukivuki, o ya me ra tucake, laveta cake na ligadra, vuki lesu mai, vakasausau, ka dabe e ra. Vakacautaki ira ni ra talairawarawa ki na nomu vosa.

iYaloyalo Me dua na gone me na taura cake tu na iyaloyalo e tiko ena tabana e 62. Dusi rau o tama kei tina ena iyaloyalo. Vakamacalataka ni o tama kei tina erau sa kerei ira na gone me ra cakacaka ena veiteitei, ka ra kaya kina na gone, “Au na muria.” Dusi iratou na gone ena iyaloyalo ka vakamatatataka ni ratou sa vukeyi rau tiko na nodratou itubutubu.

iVolanikalou Tukuna vei ira na gone ni da sa vulica mai na ivolanikalou ni o Tamada Vakalomalagi kei Jisu Karisito erau gadreva me da talairawarawa ki na nodrau vosa na noda itubutubu. Dolava na iVolatabu ki na Efeso 6:1 ka wilika, “Oi kemudou na gone, dou talairawarawa vei ira na nomudou qase ena ka sa vinaka vua naTuraga: ni sa dodonu oqo.” Sureti ira na gone me ra cavuta, “Au na talairawarawa.” (*Me kilai*: Era na rairai tiko beka eso na gone era susugi cake mai vei tubudra kei budra se so tale na wekadra. Mo dau nanumi ira ena gauna ni lesoni oqo.)

Sere Sureti ira na gone me ra tucake. Lagata se cavuta na qaqa ni sere “Quickly I’ll Obey” (*Children’s Songbook*, 197) ka matanataka na qaqana e ra. Sureti ira na gone me ra tomani iko.

Ni dau kacivi au o tinaqu, (*dedeka wavoki na ligamuni e gusumuni*)
 Au sa muria sara. (*cici lo toka ga ena vanua o tucake tu kina*)
 Au gadreva meu cakava na ka e vinaka duadua (*mo ni degudeguvacu*)
 Ena veisiga yadua kece.

Ni kacivi au mai o tamaqu, (*dedeka wavoki na ligamuni e gusumuni*)
 Au sa muria sara. (*cici lo toka ga ena vanua o tucake tu kina*)
 Au gadreva meu cakava na ka e vinaka duadua (*mo ni degudeguvacu*)
 Ena veisiga yadua kece.



IWALEWALE NI VEIVAKAVULICI

Loloma: Mo gumatua tikoga ena nodra lomani tiko na gone ni isususu. “Ni da lomani ira dina eda sa dau vakatavulica, eda na dau masulaki ira yadudua. . . . Eda tivanaka vakamaqosa na noda veivakavulici me sotavi kina na nodra gagadre, ke sa na taura mada ga e vuqa na gauna se cakacaka. Eda na kila tiko ni ra sega ni yaco mai kei na gauna era tiko kina. Eda na veivuke yani ni sa gadrevi vakakina” (*Veituberi, Me iLutua Ni Noda Bula*, 37).

E lomani au o Tamada Vakalomalagi, (*mokoti iko ga*)
 Vakalougatataki au ena veisiga. (*mokoti iko tikoga ni ko vuki ki na imawi ki na imatau*)
 Au gadreva meu cakava na ka e vinaka duadua (*mo ni degudeguvacu*)
 Ena veisiga yadua kece.

iYaloyalo Vakaraitaka na iyaloalo kei Jisu e tiko ena tabana e 106. Tukuna vei ira na gone ni ko Jisu a talairawarawa ki na vosa nei Tamada Vakalomalagi, ka sa vinakata o Koya me da talairawarawa talega vakakina.

iTinitini Wasea na nomu ivakadinadina ni da na kune marau kevaka eda talairawarawa.

Masu Sureta e dua na gone me cabora na isogo masu.

NA ITAVIQARAVI ME DIGITAKI

VAKAVAKARAU *Me baleta na itaviqaravi ni iyaya:* Vakarautaka toka mai e dua na kateni, basikete se so tale na konteina ka tawa toka kina e vica walega na iyaya e veitaqomaki, me vakataka na iviu, ivava, isala, kote, se qaniliga. Tovolea me ra taura toka na gone e yadua na iyaya.

Me baleta na itaviqaravi ni papeti: Lavetaka ka kotiva laivi mai na iyaloalo e tiko ena tabana e 63 me ra rokataka na gone yadua. Qulutaka se tepitaka ki na dua na tiki ni kau se taga me caka kina na papeti.

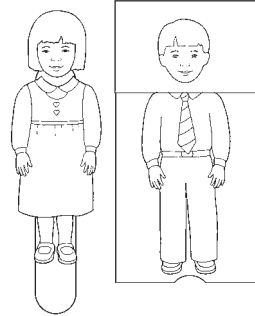

Vakatotomuri ni iVukivuki Cavuta ka matanataka vata kei ira na gone na veika oqo e ra:
 E kaya mai o Nana, “Au kerekere, mo vakaisulu.” Me da vakaisulu sara (*vakatakarakarataka ni ko sa vakaisulu tiko*).
 E kaya mai o Tata, “Au kerekere, mo tavoya na matamu.” Me da tavoya sara na matada (*vakatakarakarataka ni ko sa tavoya tiko na matamu*).
 Vakayacora talega ena ivukivuki tale eso, me vakataka “mo katalau mada,” “mo laki moce,” kei na so tale. Vakacaucautaki ira na gone ni ra talairawarawa.

iTaviqaravi ni iVakaraitaki ena iYaya Kerea e dua na gone me laki digitaka mai na kateni e dua na iyaya ka me vakayagataka mada. Vakamacalataka vei ira na gone na mataqali veitaqomaki cava e vakayacora na iyaya o ya (me kena ivakaraitaki, na ivava ena taqomaka na yavada mai na duka se mavoia; na iviu ena taqomaki keda mai na suasua ni uca se mai na katakata ni siga; kei na so tale). Vakamacalataka ni veiyaya oqo e dau taqomaki keda; eda na taqomaki ka bula marau voli ni da talairawarawa ki na nodrau vosa na noda itubutubu.

iTaviqaravi ni Papeti Me ra qai rokataka o ira na gone na papeti o sa vakarautaka tu. Wilika na ivakaraitaki era sa toka oqo e ra (se bulia ga vakataki iko eso na nomu). Ni oti e dua, me ra qai kaya mai na nodra papeti na gone, “Au na talairawarawa.”
 E kaya mai o Nana, “Yalovinaka, mo dau lomani tacimu.” Na cava beka o na kaya?
 E kaya mai o Tata, “Yalovinaka, sa gauna ni nomu moce oqo.” Na cava beka o na kaya?
 E kaya mai o Bubu, “Yalovinaka, mai vakayakavi.” Na cava beka o na kaya?
 E kaya mai o Qasenivuli, “Yalovinaka, me da sa vakarau masu mada.” Na cava beka o na kaya?
 E kaya vakaoqo o Jisu, “Dou veilomani vakai kemudou.” Na cava beka o na kaya?

Ena mana cake na itaviqaravi oqo kivei ira na gone era qasecake.

IWALEWALE NI VEIVAKAVULICI

Masu: Kevaka e dua na gone e gadreva me vukei ena nona masu, vakauqeti kaya ena kena cavuti vua na vosa e lekaleka, ka rawarawa me cavuta. Sa rawa vei ira na gone qasecake mera vakayagataka ga na nodra vosa vakataki ira.

Sa ka bibi na nodra dau **vaka-caucautaki** na gone. Era sa dau-lomani ka ra gadreva me ra lomani ka vakacaucautaki tikoga. Tara cake na nodra yalonuidei ka vakaraitaka na nomu lomani ira ni ko dau vakacaucautaki ira vakaidina ena nodra sasaga ena veigauna kecega e rawa.

Raicalesu: Ena gauna era sa biuta kina na gone na nodra kalasi ni isususu, vukei ira me ra laki vakamacalataka vei nodra itubutubu na veika era sa vulica.

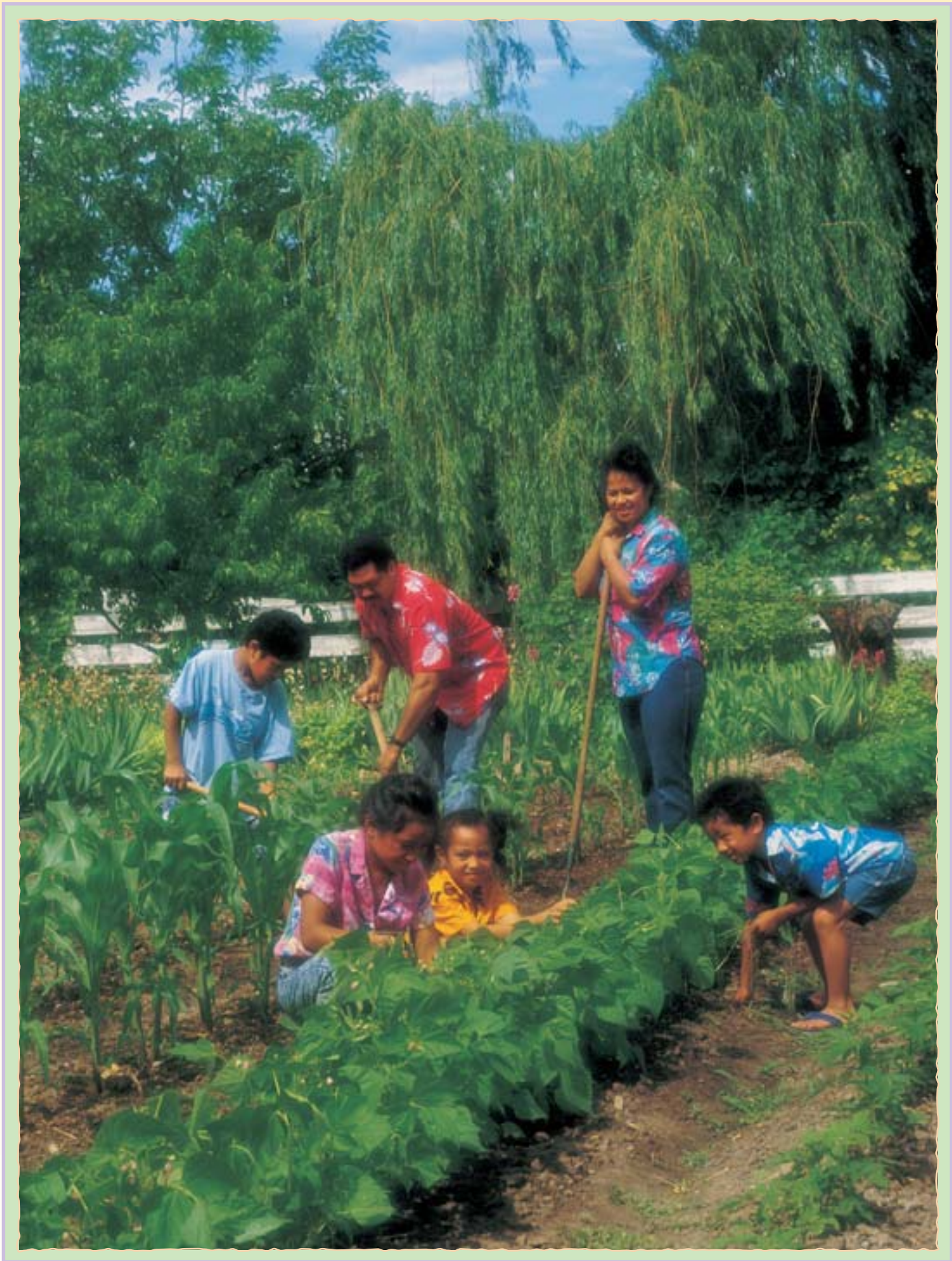

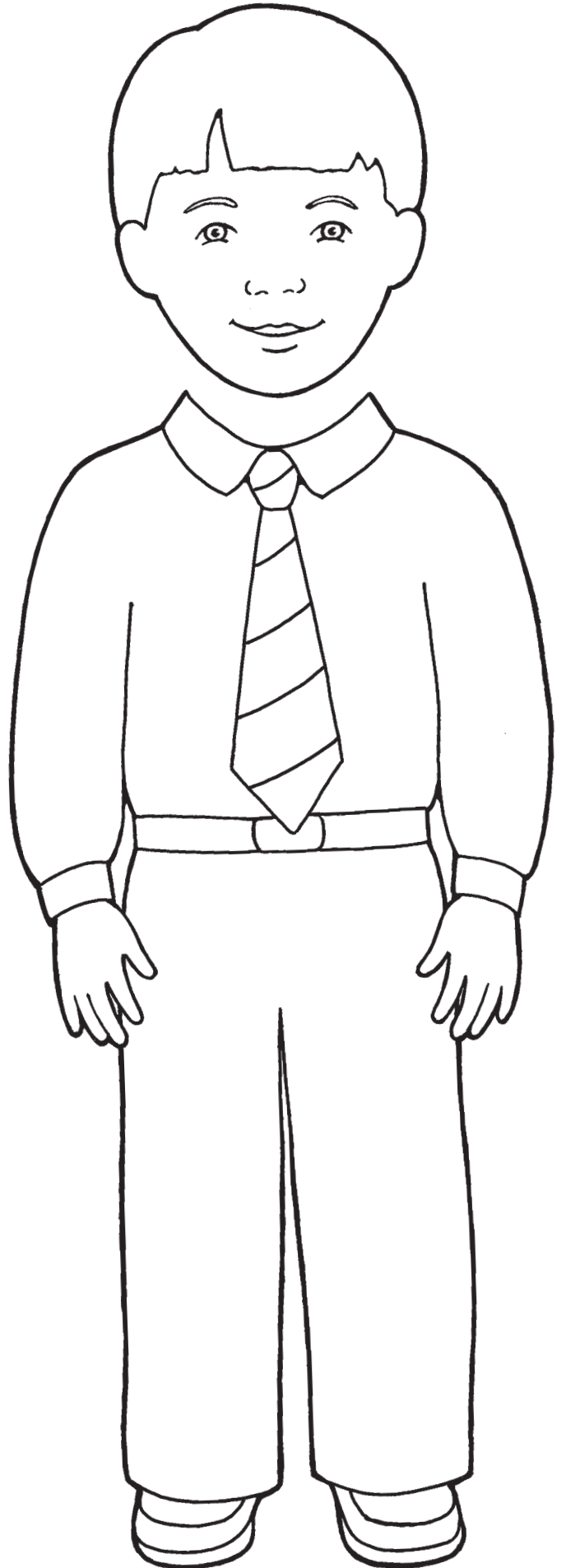
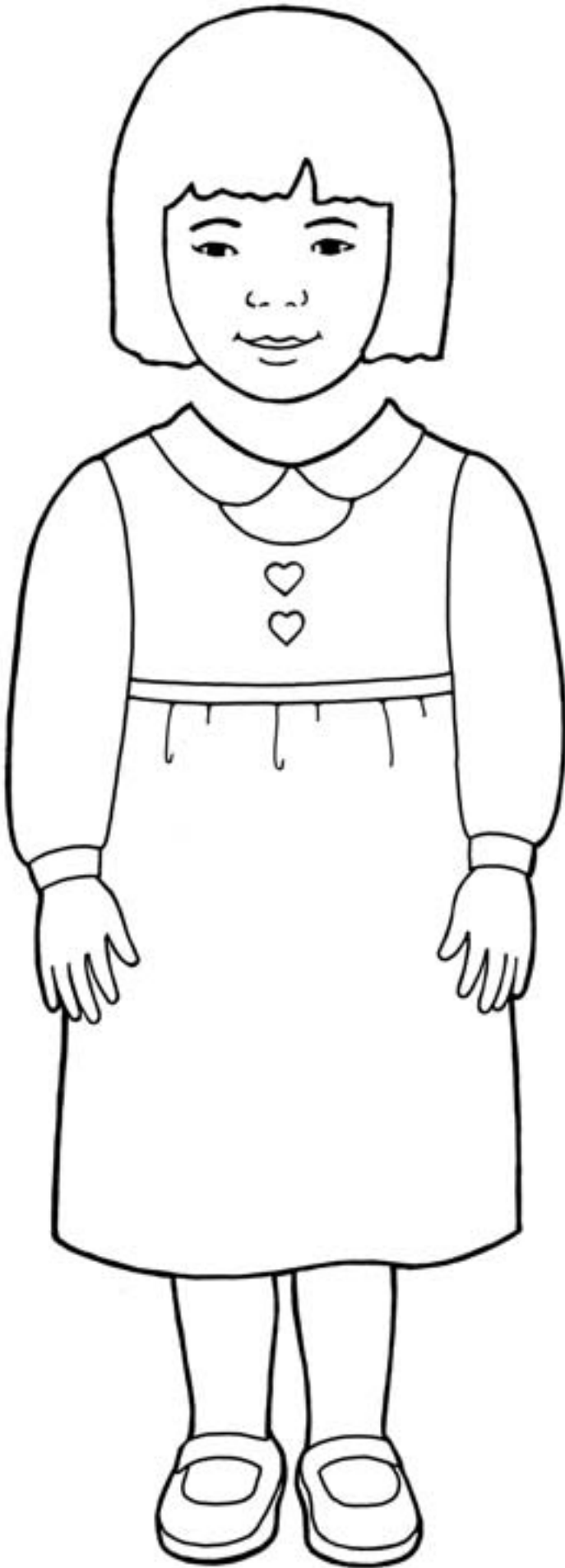

IVAKAMACALA TAUMADA VEI QASENIVULI

Ni ko vakarautaki iko vakayalo mo vakatavulica na lesoni oqo, yalovinaka wilika ka vakasamataka na veika oqo: Sa vakarota vakaoqo na Turaga, “Mo vakavinavinakataka vua na Turaga na nomu Kalou na nona isolisoli kecega” (V&V 59:7). Sa dodonu ga me da dau vakaraitaka na noda vakavinavinaka vua na Kalou ena vuku ni vakaitamera ni veivakalougatataki e solia vei keda o Koya. Sa dodonu talega vakakina me da dau vakavinavinaka vei ira na noda itubutubu, qasenivuli, itokani, kei ira tale eso era dau vukeyi keda tiko mai. (Raica talega na Same 100:3–4.)

VAKAVAKARAU

- Wilika na Luke 17:11–19, ka vakarautaki iko mo tukuna vakalekaleka na kedra italanoa na lewe 10 na tamata tauvi vukavuka.
- Vakarautaka toka mai edua na iVolatabu. Vakatakilakilataka toka na Luke 17:11–19 me rawarawa kina na nomu cega.

VULI MAI NA ITAVIQARAVI

Tekivu ena dua na itaviqaravi ni veivakasoqoni. Me baleta na kena vakasama, raica na tabana e 3.

Masu Sureta e dua na gone me cabora na idola masu.

iVakavuvuli Vakalotu Tukuna vei ira na gone ni sa ka levu dina sara na veivakalougatataki sa solia mai vei keda na Tamada Vakalomalagi, o ya me vakataka na yagoda, na kau kei na manumanu, noda matavuvale, vata kei na Lotu. Vakamacalataka ni sa rawa me da vakaraitaka na noda lomani Koya ena noda kaya “vinaka vakalevu” ka sa rawa talega me da kaya “vinaka vakalevu” kivei ira na noda matavuvale kei na itokani kei ira eso era vakayacora na veika e vinaka vei keda.

iTalanoa mai na iVolanikalou Vakaraitaka na iyaloalo e tiko ena tabana e 66. Dusi Jisu kei ira na tamata era tauvimate bibi tu. Cega na iVolatabu ki na Luke 17:11–19 ka tukuna na kedra-tou italanoa na 10 na tamata tauvi vukavuka. Oqo e dua na kena ivakaraitaki: Era a lewe 10 na tamata era a tauvimate bibi sara. A qai vakabulai ira o Jisu ka ra bula vinaka sara (*dusi Jisu ena iyaloalo*). Sa dua na ka na nodra marau (*dusi ira na tamata vukavuka ena iyaloalo*). Ia e a dua ga vei iratou na tamata oqo e a qai kaya “vinaka vakalevu” kivei Jisu (*dusi koya na tamata vukavuka ena iyaloalo a vakaraitaka na nona vakavinavinaka*). Sa rawa me da kaya “vinaka vakalevu” (*sureti ira na gone me ra kaya “vinaka vakalevu”*).

iYaloalo Vakaraitaka na iyaloalo e tiko ena tabana e 67. Tukuna vei ira na gone ni da vakaraitaka na noda lomana na Tamada Vakalomalagi ena noda vakavinavinakataki Koya ena veika kecega e solia mai vei keda. Dusi ki na dua na iyaloalo ka sureti ira na gone me ra vakayacora e dua na ivukivuki e baleta tiko na iyaya o ya (me vakataka na nodra laveliga sara e cake ka me ra vakatakarakarataka e ligadra e dua na doka ni vale, vakatakarakarataka ni beti vuata ka kania sara, vakatakarakarataka ni dara e dua na ivava, kei na so tale). Me vakayacori talega ki na iyaloalo yadua.

Sere Lagata se cavuta na ika 1 kei na ika 2 ni qaqa ni sere “Thanks to Our Father” (*Children’s Songbook*, 20) ka matanataka na qaqa na e ra. Sureti ira na gone me ra tomani iko.

Keimami na vakavinavinaka yani vei Tamada, (*rogo liga*)
Ni solia vei keda na ka kecega. (*dedeka raraba na ligamuni ruarua*)
Na mata kei na daliga kei na yava, (*dusia na mata. daliga, liga, kei na yava*)
Na isulu me daramaki, (*dusia na isulu*) kei na kakana me da kania. (*vakatakarakarataka ni ko sa kana tiko*)



IWALEWALE NI VEIVAKAVULICI

iTaviqaravi ni vakasoqoni mai: Era dau marautaka na gone ni sa dau tiko e dua na ituvatuvu tudei kei na veitarararavi ni itaviqaravi era sa vakamatautaki kina. Oqo ena vukeyi me ra dau vakarorogo kina vagumatua ka vakaitavitaki ira.

iTalanoa: Mo dau nanumi ira na gone e dau dredre na nodra ciqociqo. Kakua ni vakayagataka na ivosavosa vakagone se na vosa e dredre. Me kena ivakaraitaki, vakayagataka ga “tamata era tauvimate bibi” ka sega ni “vukavuka.”

iTinitini Kerei ira na gone me ra kaya “vinaka vakalevu.” Vakaraitaka vakalekaleka na nomu vakavinavinaka vua na Tamada Vakalomalagi kei Jisu Karisito.

Masu Sureta e dua na gone me cabora na isogo masu.

NA ITAVIQARAVI ME DIGITAKI

VAKAVAKARAU *Me baleta na itaviqaravi ni iyaloalo:* Vakaraudaka mai na veiyaloalo ni veika ko sa vakavinavinaka kina; sa rawa mo na vakayagataka na veiyaloalo era tu ena ivolavakarau oqo se ena mekesini ni Lotu, se mo droinitaka ga na nomu. *Me baleta na itaviqaravi ni rokarokataki kei na qito ni veisa:* Lavetaka na iyaloalo e tiko ena tabana e 67 me ra rokataka na gone yadua. Vakaraudaka mai eso na tiki ni pepa lalai se dua na kena e tautauvata me ra na mai vakayagataka na gone me nodra ivakatakilakila ni qito ni veisa; me vakaraudaki mai vakalevu me ra mai ya-va na gone na ivakatakilakila.

Malanivosa me Matanataki Tukuna vei ira na gone ni da sa vakavinavinaka vakalevu vua na Tamada Vakalomalagi ena vuku ni yagoda. Sureti ira na gone me ra tucake ka vakayacora vata kei iko na malanivosa me matanataki oqo. Mo tauyavutaka na ivukivuki e tukuna tiko na vosa oqo.

Tara na matamu, tara na ucumu,
Tara na daligamu, tara na iqaqalo ni yavamu.
Dedeka cake sara na ligamu ruarua,
E cake sara, ki lomalagi.
Tara ena ligamu ruarua na ulumu.
Dabe sobu vakamalua ena nomu idabedabe.

Dusia na gusumu ka kaya, “Au sa vakavinavinakataka na gusuqu.” Kerei ira na gone me ra cavuta talega ka matanataka. Vakayacora talega ki na matamu, ucumu, daliga, liga, kei na yava. Sureti ira na gone me ra vakatututaka mai na veika eso era sa vakavinavinaka kina, ka cavuta tale na malanivosa era kaya.

iYaloalo Vakaraudaka vei ira na gone na iyaloalo ko sa vakaraudaka mai ka mo na vakamacalataka vakalekaleka na vuna o sa vakavinavinakataka kina na veika oqo. Sureti ira na gone me ra cavuta e dua na ka era sa vakavinavinaka kina.

Rokarokataki Me ra rokataka na gone na ilavelave ni tabana e 67. Ena gauna era sa rokarokataki tiko kina, dusia na veika era vakaraudaki tiko ena iyaloalo ka vakamacalataka vei ira na gone na veika era sa rokataka tiko. Wilika vei ira na ivakamacala e tiko ena iyaloalo o ya.

Qito ni Veisa Solia vei ira na gone yadua e va na tiki ni pepa lalai. Vakaraudaka na iyaloalo e tiko ena tabana e 67, dusia na kedratou iyaloalo na matavuvale, ka wilika na kena ivakamacala kivei ira na gone. Sureti ira na gone me ra biuta e dua na tiki ni pepa ki na matavuvale ena nodra dui ilavelave ni iyaloalo. Sureti ira me ra cavuta vata tale kei iko na malanivosa e tiko ena iyaloalo. Vakayacora na ka oqo ki na veiyaloalo kece sara.

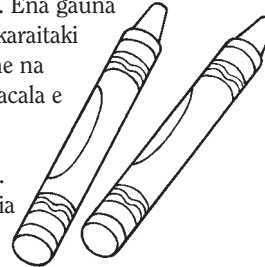

IWALEWALE NI VEIVAKAVULICI

Ena so na gauna era na sega sara ni dau vakacavara taucoko na lesioni o ira na *gone lalai*. Ia, ena loloma kei na veivakavulici, sa rawa mo vakavulici ira me ra vakatotomuria na ka o dau cakava. Vukeyi ira me ra kaya “vinaka vakalevu” ena kena gauna donu. Na nomui ivakaraitaki sa rawa me dua na iyaragi kaukauwa duadua. Era na vulica na gone na itovo, na ivakarau, kei na ivosavosa ni ra raici iko tiko. (Raica na *Veituberi, Me iLutua Ni Noda Bula*, 131.)

Ena dau vukeyi na nodra vuli na gone ni *dau tokaruataki* vakavuqa na ka vei ira, ka ra dau marautaka sara. Era dau taleitaka me ra dau rogoca tale vakavuqa na veika era sa rogoca oti taumada. Era sa rawa talega me ra vulica na veimalanivosa leleka e tokaruataki ka kilai rawarawa.

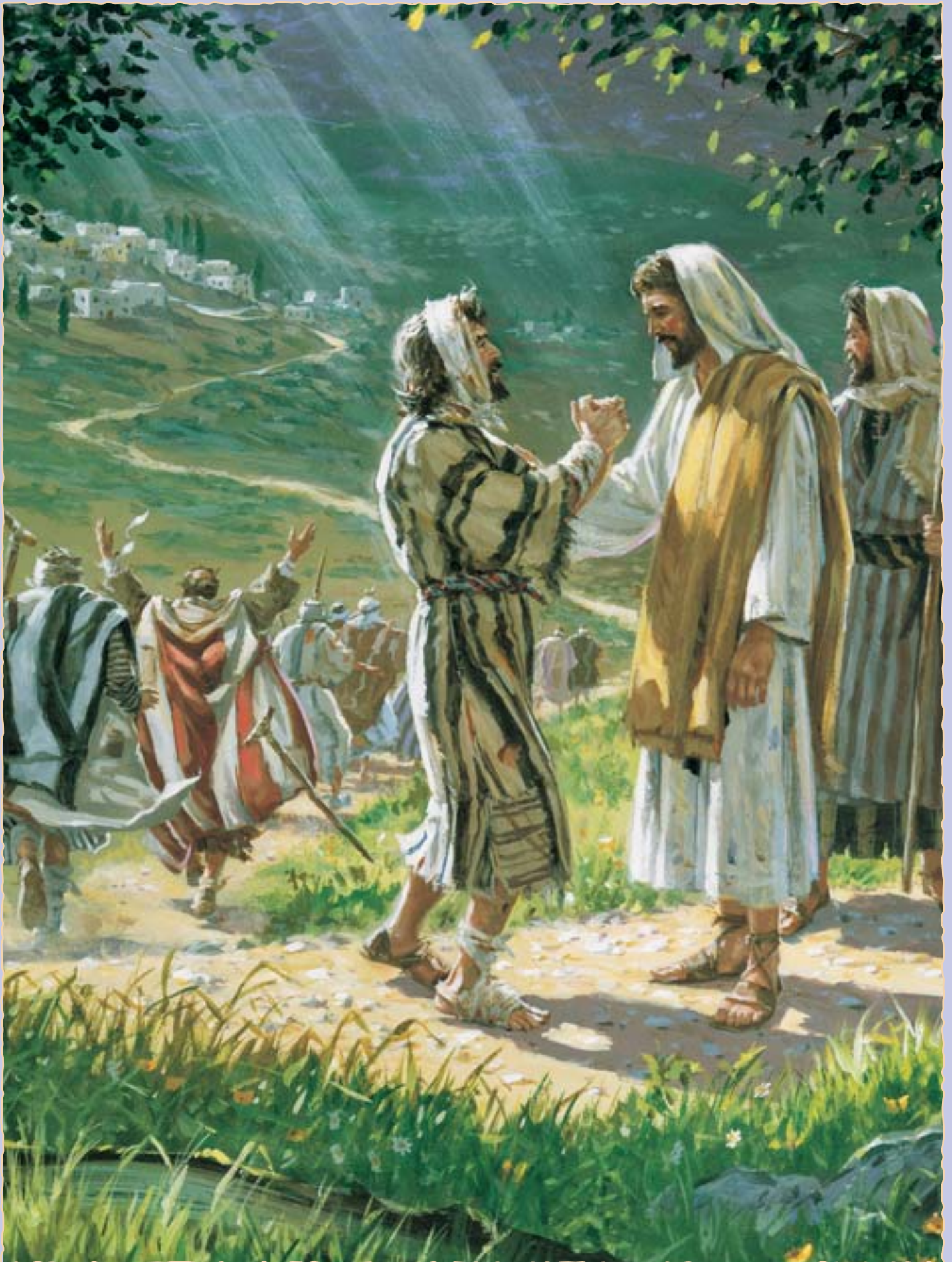

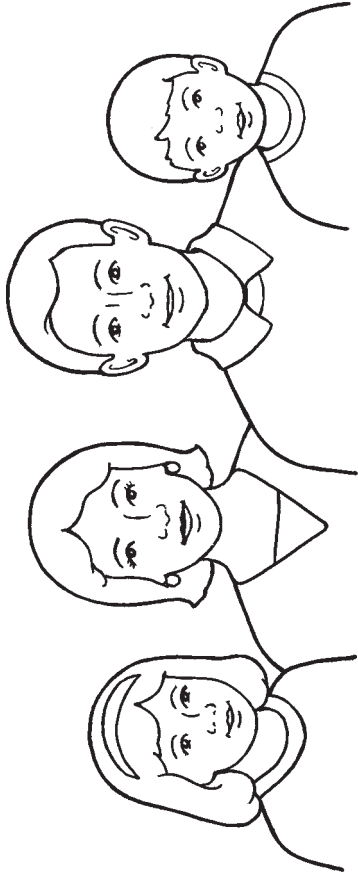

Au sa vakavinavinakataka
na noqu matavuvale.

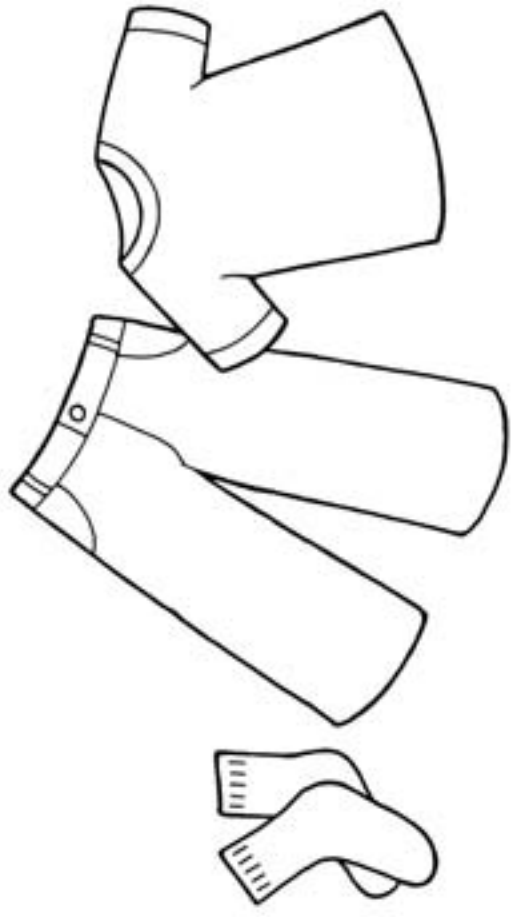

Au sa vakavinavinakataka
na noqu isulu.

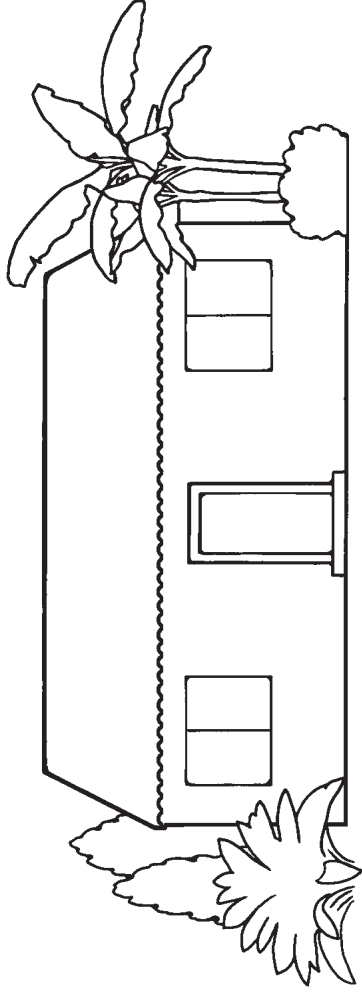

Au sa vakavinavinakataka
na noqu itikotiko.

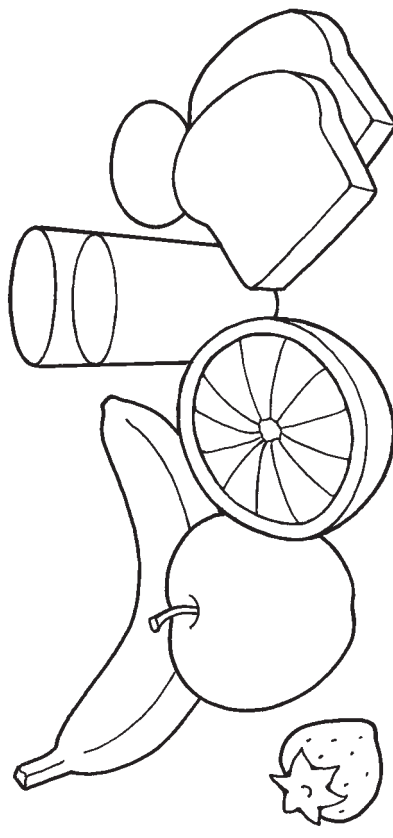

Au sa vakavinavinakataka
na kakana meu kania.

IVAKAMACALA TAUMADA VEI QASENIVULI

Ni ko vakarautaki iko vakayalo mo vakatavulica na lesoni oqo, yalovinaka wilika ka vakasamataka na veika oqo: Ena veigauna eda cakacala se cakava e dua na ka e cala, sa dodonu meda vakatusa na noda cala ka tovolea meda vakadodonutaka (raica Jemesa 5:16). Na noda yalodina kina noda vakamalumulumutaki keda ka kere vei-vosoti ena rawa ni vakamalumulumutaka e so na yalo ka na vakarautaki keda meda lako mai vua na Karisito (raica 3 Nifai 12:23–24).

VAKAVAKARAU

- Vakatakilakilitaka toka na tabana 106 ni ivolavakarau oqo me rawarawa na nomu cega.
- Wilika 1 Nifai 17:7–8, 17–19, 49–55; 18:1. Vakarau mo talanoataka vakale-kaleka na italanoa kei Nifai kei iratou na tacina ena nodratou taya tiko e dua na waqa.

VULI MAI NA ITAVIQARAVI

Tekivu ena dua na itaviqaravi ni veivakasqoni. Me baleta na kena vakasama, raica na tabana e 3.

Masu Sureta e dua na gone me cabora na idola masu.

iYaloyalo Vakaraitaka na iyaloyalo kei Jisu Karisito ena tabana e 106. Tukuna vei ira na gone ni o Jisu e vakatavuvulitaka na ka e rawa ni caka meda marau kina. Vakamacalataka ni da dau cavuta na vosa vinaka ena vakamarautaki keda ka rawa talega ni vakamarautaki ira na tani, ni da cakava e dua na cala se eda cakava edua na ka e sega ni taleitaki, e dodonu meda dau vakayagataka na ivosavosa vinaka vakaoqo: "Isa vosoti au." Sureti ira na gone mera kaya, "Isa vosoti au."

Sere Lagata se cavuqaqataka na qaqa ni italetale ni "I'm Trying to Be like Jesus" (*Children's Songbook*, 78–79) ka vakatotomuria na ivukivuki sa koto e ra. Sureti ira na gone mera mai tomani iko.

Dou veilomani me vaka ni lomani kemudou ko Jisu. (*mokota na tabamu ka degudeguvacu mai na imatau ki na imawi*) Tovolea mo vakaraitaka na loloma ena veika kece ko cakava (*deguvacu cake ka lako sobu*)

Vuki malua ka yalololoma ena cakacaka kei na vakasama (*mokoti na tabamu ka doleulu mai na imatau ki na imawi*)

Ni oqo na veika e vakatavuvulitaka ko Jisu (*Deguvacu cake ka lako sobu*)

iTalanoa mai na iVolanikalou Vakaraitaka na iyalaoyalo kei Nifai ni taya tiko e dua na waqa (tabana e 70 ka talanoataka na italanoa kei Nifai kei iratou na tuakana ni ratou taya tiko e dua na waqa. Koto qo e ra e dua na kena ivakaraitaki:

Oqo ko Nifai (*dusi Nifai ena loma donu ni iyaloyalo*). E a tukuna na Turaga vei Nifai me taya e dua na waqa. Na waqa e levu cake mai na boto (*dusia na waqa ena iyaloyalo*). Oqo ko iratou na taci Nifai (*dusi iratou ena iyaloyalo*). E so vei iratou na taci Nifai eratou tukuna e so na ka ka sega kina na loloma me baleti Nifai, ka ratou na sega ni vukei koya na taya na waqa. Sa mani rarawa sara kina ko Nifai. (*tukuna vei ira na gone mera matararawa*.) E muri eratou sa qai veivutuni na taci Nifai ka vukei koya ena ta ni waqa. Era sa qai marau kecega. (*tukuna vei ira na gone mera vakaraitaka tu na mata-mamarau*).

Tukuna vei ira na gone ni da kaya, "Isa vosoti au," eda na marau ka ra na marau talega kina na tani. Sureti ira na gone me ra tukuna, "Isa vosoti au."



IWALEWALE NI VEIVAKAVULICI

Sere: Ni ko vukei ira na gone mera vulica e dua na sere, lagata edua na kena veimalani-vosa ka qai kerei ira na gone mera vakatotomuri iko. Oti mera qai tovolea e dua na iyatu taucoko ka mera qai tovolea sara yani na qaqa ni sere taucoko.

iTalanoa: O ira na gone era dau vuli mai na veivakatotomuri. Tokarautaka na italanoa era dau taleitaka na gone ena dua ga na gauna sa rawa mai na kalasi ni isususu. Oqo edua na gaunisala lasa ni kena raici lesu na veika era sa vulica rawa na gonealalai.

Dramataki Tukuna vei ira na gone me ra vakatotomuria ni ra vukei Nifai tiko ena nona taya na waqa—musuka na kau, yauta yani ki baravi, vakota na ivako kina kau, ka vakarewataka na laca. Vakatotomuria, na rorogo, kei na imoimoi me ra rawa ni uqeti ira na gone.

iTimitini Vakadinadinataka ni rawa ni da na sotava na marau ni da kaya, “Isa Vosoti au.”

Masu Sureta e dua na gone ma cabora na isogo masu.

NA ITAVI QARAVI ME DIGITAKI

VAKAVAKARAU *Me baleta na qito ni kilakila mada:* Lavetaka e dua na ilavelave ni tabana e 71 ka kotiva laivi e dua na iwirini. Rokataka kevaka me gadrevi vakakina. Kauta mai e tolu na itavoi se e so na tikitiki ni isulu lalai.

Baleta na qito ni qato: Lavetaka ka kotiva na iwirini kece ena tabana e 71 me rawa ni ra yadua kece na gone. Cula vata e so na wa se vakacuruma vata ena dela ni iwirini me rawa kina e dua na qato se itaube ka mera yadua na gone.

Qito ni Kilakila Mada Vakatora na tolu na itavoi ena fuloa. Mera sogota na matadra na gone, ka mo qai vunitaka na mata ko a kotiva ena boto ni dua vei iratou na itavoi. Mera cega yaduadua na gone na itavoi me yacova ni dua e sa kunea na mata. Qai wilika vei ira na kena ivakamacala ka qai sureti ira mera vakatotomuri iko. Tokarua-taka na qito me yacova ni ra sa vakaitavi taucoko na gone.

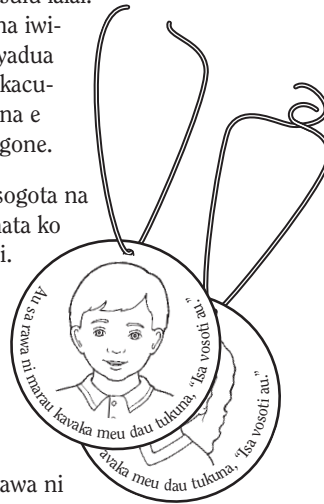

iTalanoa Talanoataka eso na italanoa rawarawa me rawa ni vukei ira na gone mera tukuna, “Isa vosoti au,” me vakaoqo:

- Ea taura e dua na goneyalewa na ka ni vakatatalo nei ganena. A rarawa sara kina o cauravoulilai (*tukuna vei ira na gone mera mata tagitagi*). Sa qai kaya o goneyalewa, Isa vosoti au” sa qai solia lesu na ka ni vakatatalo (*tukuna vei ira na gone mera tukuna, Isa vosoti au*). Sa qai marau o ganena! (*tukuna vei ira na gone mera matadredredre*).
- A cici yani e dua na gonetagane ka coqai ganena. A rarawa na ganena. (*tukuna vei ira na gone mera mata cudrucudru*). Sa qai kaya okoya, “Isa vosoti au” (*Tukuna vei ira na gone mera kaya, “Isa vosoti au”*) Marau o ganena! (*tukuna vei ira na gone mera dredre*)

Tokaruataka kei na so tale na ivakaraitaki

Qato Solia e yadua na qato se itaube mera tokara. Wilika na ivakamacala ena ivakaraitaki vakaiyaloyalo.

IWALEWALE NI VEIVAKAVULICI

Dramataki : Na kena dau dramataki tu na italanoa mai na ivolanikalou ena vukei ira na gone mera kila ka dau nanuma na veika ko dau vakavulica vei ira. (Raica Veituberi, *Me iLutua Ni Noda Bula*, 165–66.

iVurevure: Vakayagataka walega ena isususu na ivurevure mai na Lotu. Kevaka mo gadreva e levu tale na ka mera cakava na gone, digitaka na italanoa, qito, papeti, se itavi ni rokarokataki mai na ivola oqo se mai na mekasini ni Lotu. E rawa ni ko vakayagataka na veitaviqaravi oqo ena veigauna kece ko vinakata kina, ka ko rawa ni vakavulica e dua na lesoni ena rua se tolu na macawa veitaravi.

Tokarutaki: Ni ra dau rogoca wasoma e dua na malanivosa na gone, sa na rawa ni tiki ni nodra dau vakarogoca na veivoso e so. Ia kevaka mera sa tekivu cavuta wasoma sa na rawa ni tiki ni nodra dau cavuta na veivoso e so.

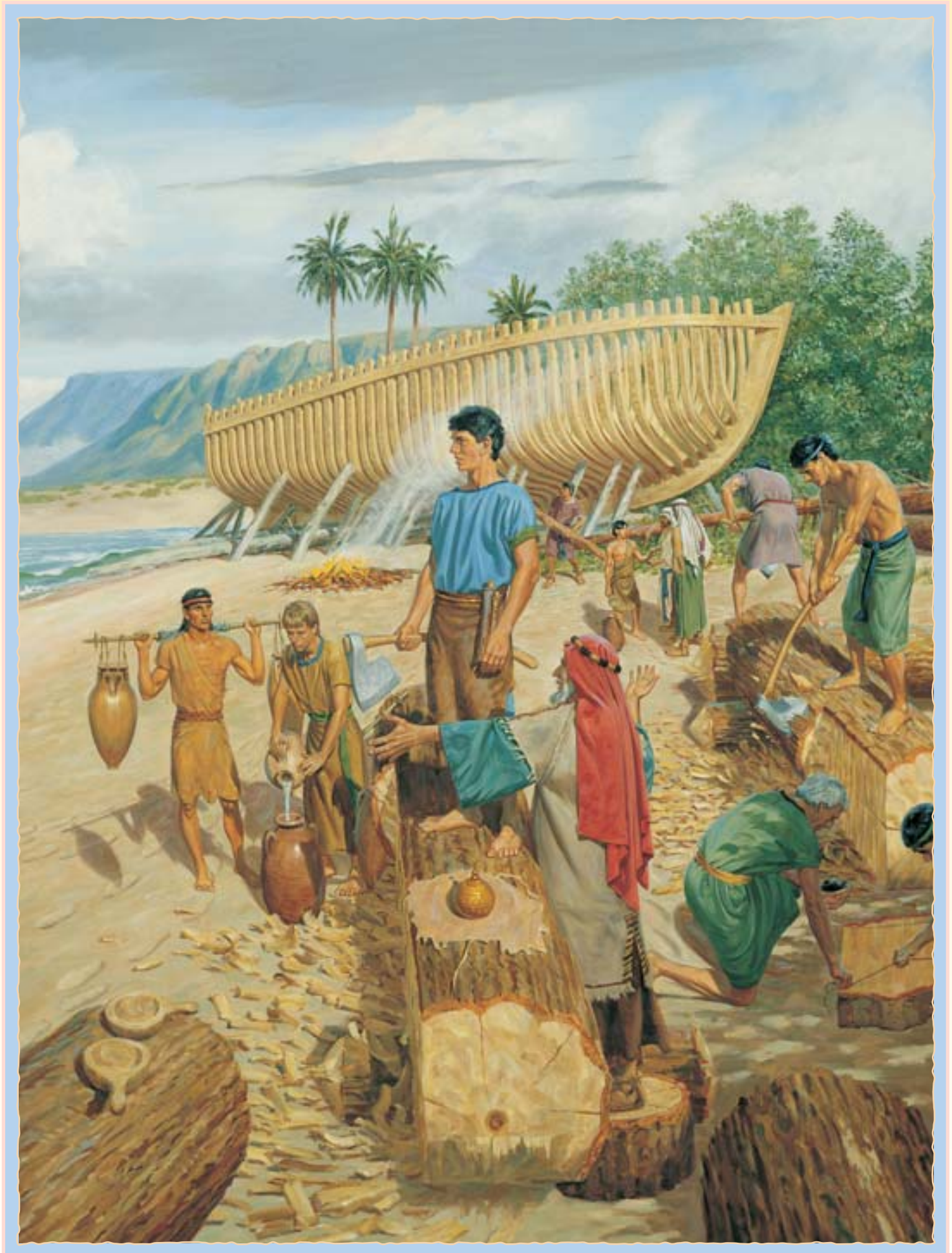



IVAKAMACALA TAUMADA VEI QASENIVULI

Ni ko vakarautaki iko vakayalo mo vakatavulica na lesoni oqo, yalovinaka wilika ka vakasamataka na veika oqo: O ira era dina vei Jisu Karisito era sa dau kilai tani tu ena nodra yalodina mera wasea na veika era taukena vei ira na tani (raica, me kena ivakaraitaki, Cakacaka 2:44–45; Mosaia 18:28; 4 Nifai 1:3). Ni da wasea na noda kalougata vei ira era leqa tu, eda sa vakadeitaka tiko ni veivakalougatataki oqo e lako mai vua na Kalou ka da vakaraitaka na noda lomani ira kece na luvena.

VAKAVAKARAU

Kauta mai e so na ka e rawarawa wale tu ga mo mai vakaraitaka kina na veiwasei (e rawa talega ni ko vakayagataka na iyaya ni vakatatalo se ivola mai na rumu ni isususu).

VULI MAI NA ITAVIQARAVI

Tekivu ena dua na itaviqaravi ni veivakasoqoni. Me baleta na kena vakasama, raica na tabana e 3.

Masu Sureta e dua na gone me cabora na idola masu.

Sere Lagata se tukuna na italetale ni sere “I’m Trying to Be like Jesus” (*Children’s Songbook*, 78–79) ka vakatotomuria na ivukivuki sa koto e ra. Sureti ira na gone me ra tomani iko mai.

Dou veilomani ni sa lomani kemudou ko Jisu. (*mokota na tabamu ka veikalayaki yani*)

Mo dau vakaraitaka na loloma ena veika o cakava. (*degudeguvacu yani*)

Vuki malua ena loloma ena nomu veiqaravi kei na vakanananu, (*mokota na tabamu ka veikalayaki yani*)

Ni veika oqo e vakavulica o Jisu. (*degudeguvacu yani*)

Tukuna vei ira na gone ni Tamada Vakalomalagi e vinakati keda meda dauveilomani. Vakamacalataka ni gauna eda dau veiwasei kina, o ya eda sa veilomani tiko.

iVakaraitaki Tukuna vei ira na gone ni ko sa vakarau vakatovototaka na veiwasei. Vakaraitaka vei ira na icakacaka ni veiwasei ena nomu kaya, “au na wasea” ena nomu solia vei koya na ivukevuke ni isususu na veika o a sa kauta tiko mai. Vakabibitaka na yalovakacegu e kauta mai na veiwasei. Sureti ira na gone mera kaya, “Au na wasea.”

iYaloyalo Vakaraitaka na imatai ni iyaloyalo ena tabana e 74. Dusia na goneyalewa ena imawi ka tukuna vei ira na gone ni goneyalewa oqo e dua tiko nona doli ka dau taleitaka me dau qitotaka; ni dau lako mai o nona itokani, e dau kaya na goneyalewa, “au na wasea vata kei iko na noqu doli.” Vakadeitaka ni rau sa na marau ruarua. Sureti ira na gone mera kaya. “Au na wasea.”

Vakaraitaka na ikarua ni iyaloyalo ena tabana e 74. Dusia na gonetagane ena yasana imatau ka tukuna vei ira na gone ni gonetagane oqo e dau taleitaka me dau qito vata kei na nona iyaya ni vakatatalo; ni dau lako mai o nona itokani me mai qito, e dau kaya na gonetagane, “Au na wasea kei iko na noqu iyaya ni vakatatalo.” Vakamacalataka ni rau sa na marau ruarua. Sureti ira na gone me ra kaya, “Au na wasea.”



IWALEWALE NI VEIVAKAVULICI

Na *Veiwasei* e dau ka dredre toka vei ira na gone. Era na vuli mai na nomuni ivakaraitaki. Ena gauna ni lesoni kei na gauna ni isususu, vakaraitaka vei ira na icakacaka ni nomu dau veiwasei ka qai tukuna vei ira mera vakatotomuria. (Veituberi, Me iLutua ni Noda Gauna, 168 Kevaka me via dredre nodra vakayacora, vakaraitaka tale vei ira, ka me kakua ga ni ra vakasaurarataki mera wasea.)

Sere Lagata se wiligusutaka na qaqa ni sere na “Fun to Do” (*Children’s Songbook*, 253 ni ko vakatotomuria voli mo veiwasei kei ira na gone. Sureti ira na gone mera tomani iko mai.

Veiwasei kei iko e ka talei,
Ka talei, talei, talei!
Veiwasei kei iko e ka talei,
Ka talei, talei, talei!

iTimitini Tukuna vei ira na gone na marau o a sotava ena gauna o veiwasei kina. Vakama-calataka ni Tamada Vakalomagi ena vakila talega na marau ni da dau veiwasei

Masu Sureta e dua na gone me cabora na isogo masu.

NA ITAVIQARAVI ME DIGITAKI

VAKAVAKARAU *Me baleta na itaviqaravi me vakaraitaki:* Lavetaka na ivakaraitaki ena tabana e 75 mera yadua na gone.

Me baleta na qito kiub(cube): Lavetaka ka kotiva laivi na ivakaraitaki ka tiko ena tabana e 75. Rokataka kevaka me gadrevi vakakina. Lobika yani ena laini cacavukavuka, ka qai tepitaka se qulutaka na kena ilobi me buli kina e dua na kiube.

iVakaraitaki Vakaiyaloyalo Vakaraitaka na ivakaraitaki vakaiyaloyalo ka tiko ena tabana e 75 ka solia e yadua na kena ilavelave vei ira na gone. Dusia na gone ka matadredredre tiko ena iyaloalo ka tukuna ni rawa talega meda wasea na noda matadredredre. Sureti ira na gone mera dusia na gonetaganane ka matadredredre tiko ena iyaloalo. Tokaruataka ena ivakaraitaki vakaiyaloyalo tale e so.

Na Qito Kiube (Cube) Vagiqica na kiub ko a cakava. Mera qai vakamurimuria na gone na iyaloalo ka toka ena dela ni kiub. Qai sureti ira na gone mera tukuna vata kei iko, “Au na wasea na noqu [matadredredre, iyaya ni vakatatalo, kakana, kei na veika tale eso].” Na gauna ena laurai mai kina e cake na vosa, “Au Na Wasea” mera qai vakasausau na gone ka kaya, “Au na wasea.” Tokoruataka me yacova ni ra sa vagiqica kece sara na gone na kiub.



Malanivosa me Matanataki Cavuqaqataka na malanivosa me matanataki ka qai sureti ira na gone mera vakatotomuri iko:

Au na via muri Jisu,
Yalovinaka ka yalololoma talega. (*mokota na tabamu*)
Au na matadredredre; (*dusi ki gusu ka dredre*)
Wasea noqu iyaya ni vakatatalo. (*vakatotomuria ni ko solia tiko e dua nomu iyaya ni vakatatalo*)
O ya na ka ena vinakata vei au meu cakava.

IWALEWALE NI VEIVAKAVULICI

Lavelavetaki: Kevaka e sega na nomu misini ni taba ivola, sa na rawa ni ko biuta e dua na draunipepa vulavula e ruku ni ivakaraitaki ka quaraka yani kina na matanipenikau. Kakua ni leqataka kevaka me sega ni laurai vinaka na kena matailalai, quaraka ga me rawa ni laurai na vatukana.

Qito Kiub: Kevaka me lewe levu na gone ena nomu kalasi ni isususu, ena ganita mo sa na vagiqica toka ga o iko na kiub ka kakua ni ra cakava yadua na gone.

Malanivosa me matanataki: Era dau taleitaka na gone na serekali kei na sere ka rawarawa na kena matanataki. E rawa mo vakayagataka na Vei-malanivosa Matanataki ka sa vakadonuya tu na Lotu me vukei ira na gone me ra vakaitaukei-taki ira, vakarau kina masu, vulici ni ivakavuvuli ni kosipeli se vakaitavi ena lesoni.



Au na wasea na iyaya
ni vakatatalo.

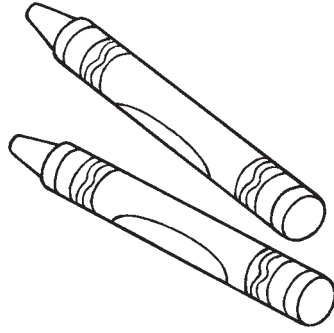

Au na wasea na
peni duiroka

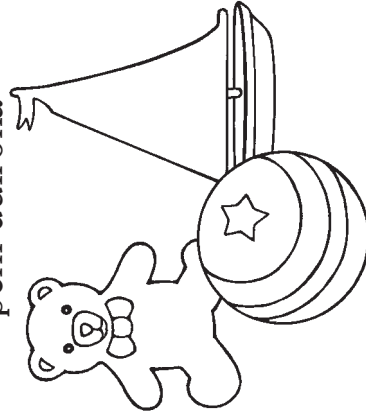

Au na dau matadredredre.



Au Na Wasea

Au na wasea na kakana.

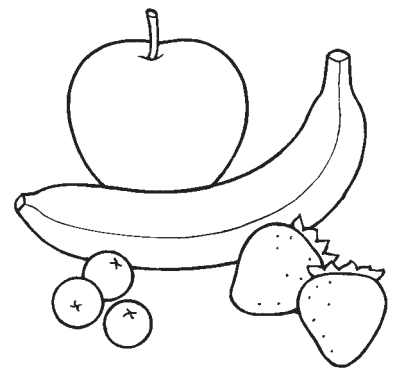

Au na wasea na ivola.

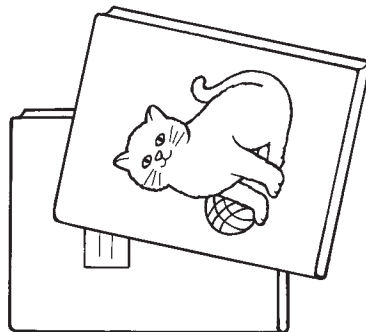

IVAKAMACALA TAUMADA VEI QASENIVULI

Ni ko vakarautaki iko vakayalo mo vakatavulica na lesoni oqo, yalovinaka wilika ka vakasamataka na veika oqo: Na lomani ira na tani, o ira sara mada ga era duatani toka mai vei keda, sa ikoya e dua na sala bibi duadua e rawa ni da vakamuri Jisu Karisito kina (raica Joni 13: 34–35). Eda vakaraitaka na noda lomani ira na tani ena noda cakavinaka vei ira, vakayalovinakataki ira, ka qaravi ira. (raica Maciu 25:34; 4–40; Mosaia 18:8–9.)

VAKAVAKARAU

- Wilika Luke 10:25–37, ka vakarau mo talanoataka sara na italanoa ni kai Samaria dauloloma.
- Kauta tiko mai e dua na iVolatabu.
- Vakatakilakilatata toka na tabana 74 ni ivolavakarau oqo me rawarawa na nomu cega.

VULI MAI NA ITAVIQARAVI

Tekivu ena dua na itaviqaravi ni veivakasqoni. Me baleta na kena vakasama, raica na tabana e 3.

Masu Sureta e dua na gone me cabora na idola masu

iYaloyalo Vakaraitaka na iyaloyalo ena tabana e 74 Vakamacalataka ni o ira na gone era taba tiko eke era qito ka veimaliwai vinaka sara tikoga. Ni da sa ivakaraitaki vinaka vei ira na tani, eda sa vakaraitaka tiko vei ira na loloma.

Sere Lagata se tukuna na qaga ni sere “ Jesus Said Love Everyone“ (*Children’s Songbook*, 61) ka vakayacora na ivukivuki sa koto e ra . Sureti ira na gone mera vakatotomuri iko.

Kaya o Jisu lomana na tamata kecega; (*dolava na tabamu*)

Cakavinaka sara vei ira

Ni ko sa sinai sara ena yalololoma (*tabaka na seremu*)

Ko sa na qai lomani. (*mokoti iko*)

iTalanoa mai na iVolanikalou Vakaraitaka na iyaloyalo ni kai Samaria dauloloma ena tabana e 78. Dolava nomu ivolatabu ka tukuna vei ira na gone ni ko sa na vakarau talanoataka vei ira e dua na italanoa ka a talanoataka o Jisu me baleta na lomani ira na tani.

Talanoataka sara na italanoa ni kai Samaria dauloloma ena nomu vakayagataka na veivosa matau ka rawarawa. Koto oqo e ra e dua na kena ivakaraitaki:

Dua na siga e a davu tu ena bati ni sala e dua na tamata. (*dusi kina tamata mavoa ena iyaloyalo*). Sa mavoa tu ko koya. Rau taubale siviti koya e rua na tamata. Rau raici koya ka sega ni vukei koya. Lako mai na ikatolu ni tamata (*dusia na kai Samaria dauloloma ena iyaloyalo*). Raica na tamata mavoa e gaunisala, ka vukei koya sara. E a vakaraitaka na loloma.

Vakatotomuri ni iVukivuki Tukuna vei ira na gone ni o Jisu e kaya ni dodonu meda dau vakaraitaka na noda loloma. Sureti ira mera vakatakarakarataka ni vaka mera taubale tiko ka solia vei ira na galala mera vakaraitaka na nodra lomani ira na tani. Me kena ivakaraitaki:

Me da sa taubale mada (*taubale ka tu ga vakadua*). Raica e dua na itokani sa davu tu oqo. Me da sa vukei koya mada me tucake (*vakatakarakarataka ni ko vukei koya tiko me tucake*). Me toso tikoga na taubale. Dua na itokani qo e viagunu. Meda solia vua na wai me gunu (*vakatomurimuria mo vagunuva*). Meda taubale tikoga. Eda sa raici ta kei na. Me da sa mokoti rau sara, ka kaya, “Au lomani iko”. (*mokoti iko ka kaya, “Au lomani iko”*)



IWALEWALE NI VEIVAKAVULICI

Vakavakarau: “Ni da sa vakavulica tiko na kosipeli, e dodonu meda vakadeitaka ni qasenivuli dina na Yalo Tabu. Sa noda itavi meda iyaragi ni cakacaka ka na rawa ni salamura na Yalo Tabu me veivakavulici me vakadinadinataka, me veivakacegui, ka veivakayararataki. Sa dodonu gona kina meda buladodonu meda ciqoma kina na Yalatabu. . . . Ni ko sa vakarautaki iko vakayalo, ka vakadinadinataka na Turaga ena nomu veivakavulici, ko sa qai iyaragi ni veivakavulici e ligana. Ena qai vakalevulevuya na Yalo Tabu na nomu vosa ena veivakaukawataki” (*Veituberi, Me iLutua Ni Noda Bula*), 47.

iVolanikalou: Vakayagataka na ivolanikalou ena nomu vakavulici ira tiko na gone. Ni ko talanoataka tiko e dua na italanoa mai na ivolanikalou, dusi kina vanua ena ivolanikalou ena kunei kina na italanoa. Vakavulici ira na gone mera taleitaka ka vakarorokotaka na ivolanikalou.

iTinitini Vakaraitaka vei ira na gone ni ko lomani ira dina. Tukuna vei ira na nomu sa rui yalo vakacegu ni ko vakaraitaka tiko na nomu lomani ira na tani.

Masu Sureta e dua na gone me cabora na isogo masu

NA ITAVIQARAVI ME DIGITAKI

VAKAVAKARAU *Baleta na itaviqaravi mai na ivolanikalou:* Kauta tiko mai e dua na iVolatabu. Vakatakilakilataka na Joni 15:12 me rawarawa na nomu na cega.
Me baleta na itaviqaravi ni rokarokataki kei na itaviqaravi mai na igu ni yalo: Lavetaka na ivakaraitaki vakaiyaloyalo e tiko ena tabana e 79 mera yadua na gone ka me ra na rokataka.

iVolanikalou Tukuna vei ira na gone ni da vulica mai na ivolanikalou ni o Jisu e vakatavu-vulitaka meda dau veilomani. Wilika na Joni 15:12 ka vakatotomuria na ivukivuki sa koto qo e ra. Sureti ira na gone mera vakayacora vakakina.
Oqo na noqu ivakaro,
Dou dau veilomani (*ligamu ruarua e lomaseremu*) me vaka au sa lomani kemudou. (*dolava ruarua na tabamu*)

Rokarokataki Solia vei ira na gone e yadua na ilavelave ni ivakaraitaki e tabaki tiko ena tabana e 79. Ena gauna era rokarokataki tiko kina, vukei ira me ra kila ni o keda kece eda luvena na Kalou ka da ka taleitaki yadudua sara e matana. Vakamacalataka tale vei ira ni Tamada Vakalomalagi kei Jisu erau vinakata me da lomani ira kece na tamata.

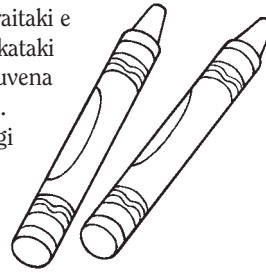

iTaviqaravi ni Uto Wilika na veivakaraitaki oqo (se cakava ga e dua na nomu), ka qai taroga, “E vakaraitaka tiko li oqo na loloma?” Ni sa oti kece na veivakaraitaki, tukuna vei ira na gone me ra laveta cake na tiki ni pepa ka vaka na uto na kena ibulibuli ka kaya, “Loloma.”
Ni ko veivuke ena sasamaki.
Ni ko dau tukuna, “kerekere” kei na, “vinaka”
Ni ko dau wasea na nomu iyaya ni vakatatalo.
Ni ko dau vukea e dua e sa mavoa tu.
Vakacaucautaki ira na gone ena nodra vakaitavi. Na itaviqaravi oqo ena ganiti ira na gone era sa via qasecake toka.

IWALEWALE NI VEIVAKAVULICI

iTinitini: Matadredredre ni ko tukuna tiko vei ira na gone ni o lomani ira. Wanonova na yaloka ni matadra. Na irairai ni matamu kei na nomu imoimoi ena tukuna vei ira na gone e levu sara na ka mai na nomu ivakamacala.

Rokarokataki: era na dau sega ni rokarokataka ga ena loma ni laini na gone. Era na dau vinakatawalega mera cakava e dua se rua na maka ena loma ni draunipepa. Marautaka yani na veika era sa cakava rawa, ka kakua ni tukuna vei ira na icakacaka ni veika mera vakayacora. Na inaki ni iakaraitaki vakaiyaloyalo e tiko ena ivola oqo me vakavulica vei ira na gone na ivakavuvuli e tiko ena lesoni.

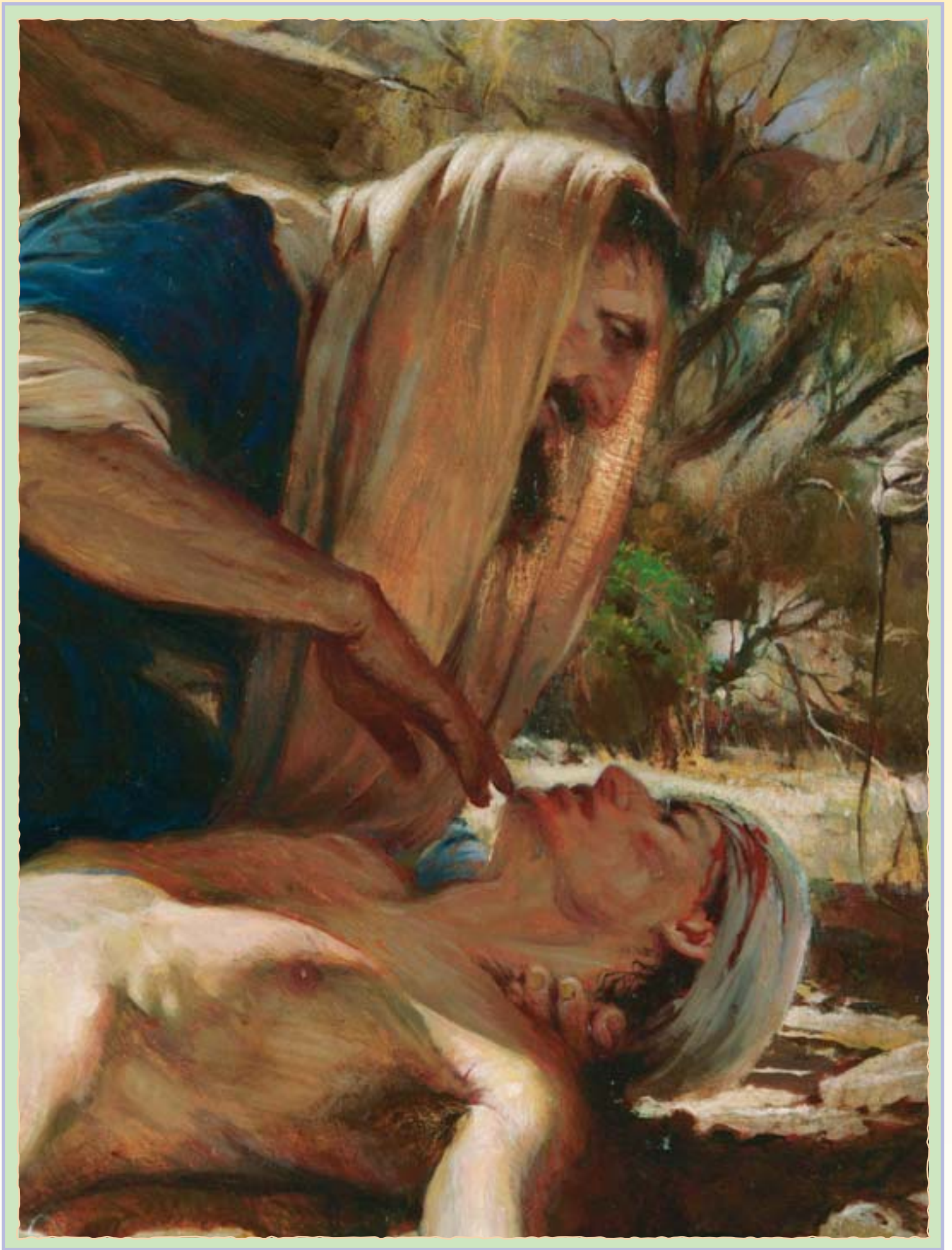

Au Na Lomani Ira Na Tani

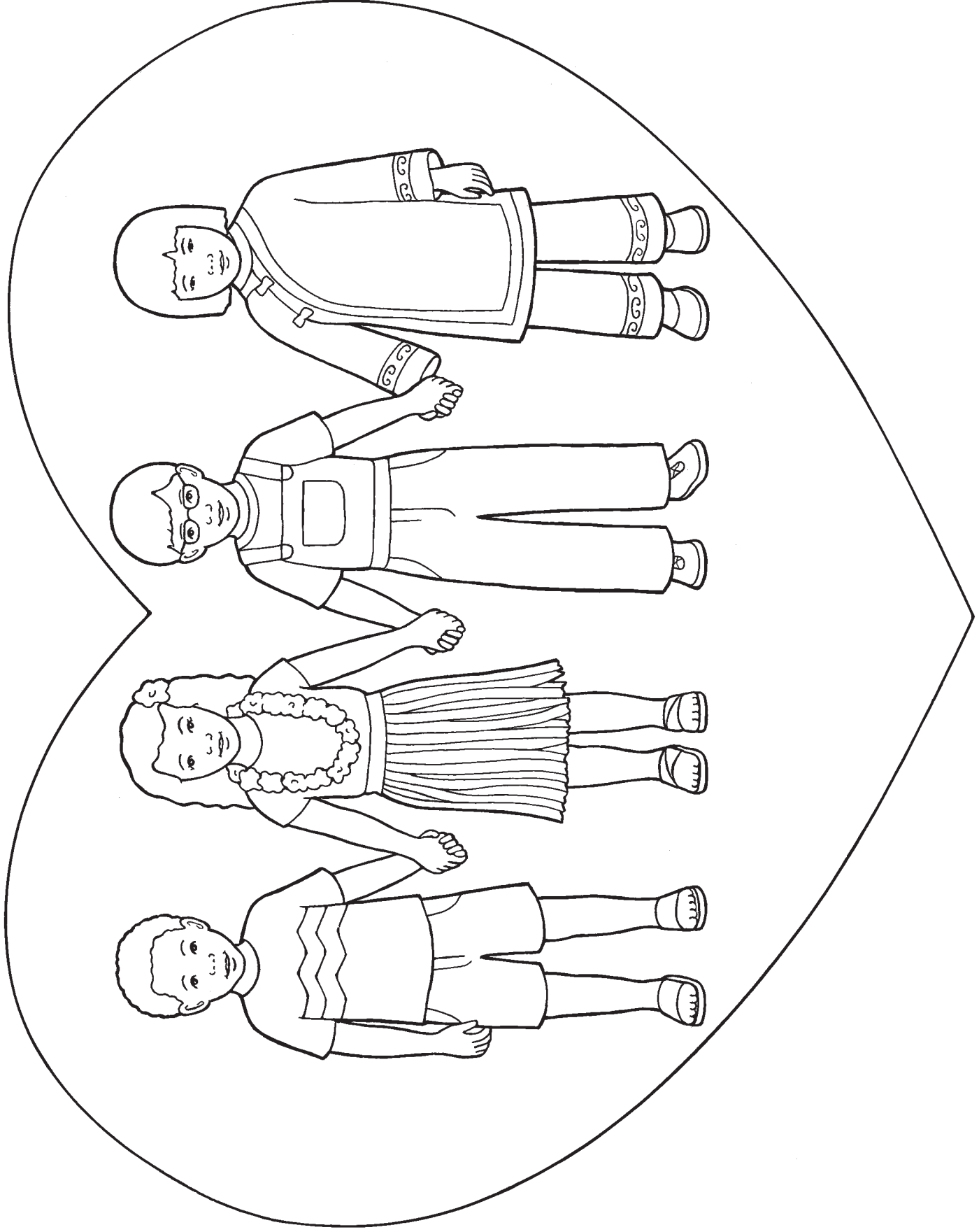

IVAKAMACALA TAUMADA VEI QASENIVULI

Ni ko vakarautaki iko vakayalo mo vakatavulica na lesoni oqo, yalovinaka wilika ka vakasamataka na veika oqo: E vinakata na Tamada Vakalomalagi meda marau; na yavu e vakarautaka o Koya vei keda e dau vakatokai tu me “ituvatava cecere ni marau” (Alama 42:8). E dina ni gauna dredre e dua na iwase bibi ni noda bula, e rawa ni da digitaka meda raica vakamatau, kei na noda dau yalomamarau ena rawa ni vukei ira na tani mera rai vakayalomatua talega.

VULI MAI NA ITAVIQARAVI

Tekivu ena dua na itaviqaravi ni veivakasoqoni. Me baleta na kena vakasama, raica na tabana e 3.

Masu Sureta e dua na gone me cabora na idola masu

iTalanoo Me kacivi e dua na gone me mai taura cake tu mada na iyaloalo e tiko ena tabana e 82. Talanoataka na italanoo oqo:

Erau a taubale tu yani o Meri kei tinana (*dusi Meri kei tinana ena iyalo-yalo*). E so tamata erau lako sivia era matacati rau (*tukuna vei ira na gone me ra matadredredre*). Tarogi tinana o Meri, “na cava era rarawataka na tamata?” kaya lesu mai o tinana, “Au sega ni kila, de na rairai ganita beka me daru matadredredre yani vei ira ka vukei ira mera marau.”

Ni rau sa taubale yani, raica sara o Meri e dua na yalewa ni sa lako tiko mai vei rau. E matadredredre o Meri ena nona dredre vinaka duadua. (*sureti ira na gone mera matadredredre ena nodra dredere vinaka taudua*). Ni raica na matamamarau nei Meri na yalewa ko ya, e qai dredre lesu tale. Kaya ga o Meri, “E rawa!” Kaya o tinana, “Ni da digitaka me da marau, ena vukei ira na tani me ra marau talega.”

Kerei ira na gone mera dredere mai vei iko. Tukuna vei ira ni nodra dredre e vukei ira tale eso mera marau. Sureti ira na gone me ra kaya, “marau.”

Sere Lagata se tukuna na qaqa ni “Smiles” (*Children’s Songbook*, 267) ka cakava na imoimoi sa koto qori e ra. Sureti ira na gone me ra tomani iko.

Kevaka o sotava na matadredredre, (*vakavevea na tebe ni gusumu*)

Kakua ni vakamura. (*kurea na nomu qavokavoka*)

Vakatoboicutaka

Ka matadredredre yani. (*matadredredre na matamu*)

Sega ni dua e gadreva na matadredredre. (*vakavevea na tebe ni gusumu*)

Veisautaka kina marau. (*matadredredre yani*)

Cakava me vuravura ni mamarau

Ena nomu dau dredre tu ga. (*deguvacu cake ka lako sobu*)

Qito Mera tuva wavoki na gone. Tukuna vei ira ni ko sa na vakarau vakatovotovotaka na veiwaseitaki ni matadredredre. Tucake e mata ni dua na gone ka matadredredre yani vua. Sureta na gone me dredre. Qai tukuna, “Daru lako ka laki wasea na nodaru matadredredre.” Taura na liga ni gone ka lako tale kina dua na gone ka matadredredre yani. Sureta na gonevou me lako tale kina dua na gone ka wasea vua na nona matadredredre. Tomana tiko me yacova ni ra sa veitauriliga taucoko na gone.

iTimitini Tukuna vei ira na gone, ni da digitaka meda marau, ena rawa ni da vukei ira na tani mera marau talega. Sureti ira na gone mera kaya, “Au rawa ni marau.”

Masu Sureta e dua na gone me cabora na isogo masu.



IWALEWALE NI VEIVAKAVULICI

Sere: Era dau taleitaka na gone na veika era sa raica ka rogoca oti. Lagata na sere ni lesoni oqo se na sere mai na veilesoni sa qaravi oti ena kalasi ni isususu. Na railesu oqo ena vukei ira mera vulica na sere ka nanuma na ivakavuvuli ni kosipeli ko sa vakavulica.

Qito: Me vaka na itaviqaravi, vakarautaka na qito oqo me veirauti kei na levu ni nomu kalasi ni isususu. Kevaka me lewe levu na nomu gone, de na rairai ganita mo wasea e dua na matadredredre kei na rua se tolu na gone ena dua ga na gauna.

NA ITAVIQARAVI ME DIGITAKI

VAKAVAKARAU *Me baleta na railesuvi ni itaviqarav:* Vakatakilakilatata na tabana e 67 me na rawarawa na nomu raica lesu tale. Kauta mai na itaba ni veika ko na dau vakavinavinakataka: rawa ni mo vakayagataka na iyaloyalo ena ivola oqo, se e rawa ni ko droinitaka ga na nomu.

Me baleta na itaviqaravi vakaraitaki: Lavetaka na ivakaraitaki vakaiyaloyalo ena tabana e 83 me ra yadua na gone.

Sere Lagata se tukuna na qaqa ni “If You’re Happy” (*Children’s Songbook*, 266) ka vakamuraia na ivukivuki sa koto qo e ra. Sureti ira na gone mera tomani iko.

Kevaka o kila ni ko marau, sau. (*sau, sau*)

Kevaka o kila ni ko marau, sau (*sau, sau*)

Kevaka o kila ni ko marau,

Ena vakaraitaka dina ga na matamu. (*dredre; dusia na matamu*)

Kevaka o kila ni ko marau, sau. (*sau, sau*)

Tokoruataka, vakaisosomitaka na “sau” ena so tale na ivukivuki me vaka na “vakacowiri,” “tavia na durumu,” kei na so tale.

Malanivosa me Matanataki *Cavuqaqataka na tikina me qaravi oqo ka sureti ira na gone mera tomani iko:*

Na dredre e dau veivesuki. (*Dreta na tebe ni gusu me tadola*)

Ni gauna au dau rarawa kina, (Dreta sara na tebe ni gusu me dalaga)

Au tovolea meu matadredredre, (dalaga ka matadredredre yani)

Vakalailai ga au sa yalomamarau! (*tabaka ruarua na liganmu e lomaseremu*)

Railesuvi Tokoruataka na rua na itaviqaravi vakaiyaloyalo mai na lesoni 15 (tabana e 64 & 65). Vakamacalataka ni noda dau nanuma na veika e sa solia vei keda na Tamada Vakalomalagi ena rawa ni dau vakamarautaki keda.

iVakaraitaki Vakaiyaloyalo Solia mera yadua na gone na ilavelave ni iyaloyalo mata cudrucudru ka matadredredre ka tiko ena tabana e 83. Sureti ira na gone mera vakaraica toka na iyaloyalo ena gauna ko lagata tiko kina na sere, “Smiles.” Vukei ira mera veisautaka na matadra mai na mata cudrucudru kina matadredredre me veidonumaki kei na qaqa ni sere..

IWALEWALE NI VEIVAKAVULICI

iTaviqaravi me Digitaki: Me rawa ni ko vesuka toka vakadua na yaladra na gone me ra na vakaitavi tikoga, vakayagataka e vuqa sara na iwalewale ni veivakavulici; veiveisau na italanoa kina lagalagasere, tikina me qaravi, qito, kei na veitokiyaki. Vakaraitaka me kakua ni sivia e rua ki na tolu na miniti e dua na itavi qaravi. (*Raica Veituberi, Me iLutua ni Nada Bula, 72, 89–90*)

Railesuvi: Tokoruataka na itaviqaravi mai na veilesoni sa qaravi oti ena gauna ga o vinakata kina. ni dau tokoruataki na ka e caka e dau ka ni lasa vei ira na gone, ka na vukei ira talega me ra vulica ni ka e gadrevi me ra kila.



Au Rawa Ni Marau

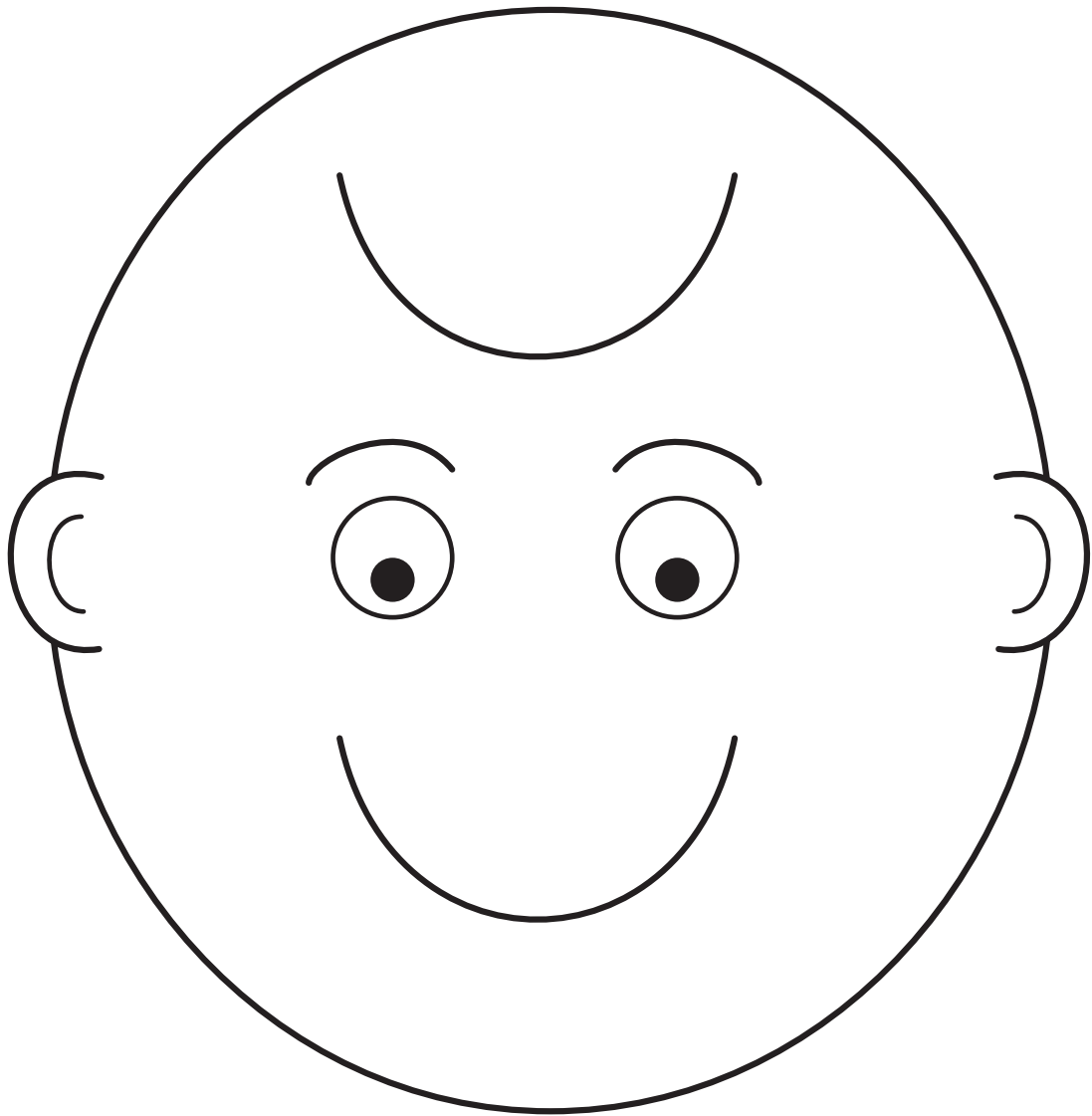

IVAKAMACALA TAUMADA VEI QASENIVULI

Ni ko vakarautaki iko vakayalo mo vakatavulica na lesoni oqo, yalovinaka wilika ka vakasamataka na veika oqo: Na vakarokoroko sa ikoya edua na ivakarau ni veidokai ka titobu ni noda lomana na Tamada Vakalomalagi kei Jisu Karisito. E rabailevu sara mai na vakarorogo ka dabe vagagalu toka ga ena dua na gauna ni lesoni, ka dina ga ni noda vakarokoroko edau laurai levu sara ena noda veimaliwai e valenilotu ka vakakina ena veivanua tabu tale eso. Ni da sasaga me laveti cake na noda dau vakarokoroko, eda na vakila vakalevu sara ena noda bula na veivakauqeti ni Yalo Tabu. (Raica V&V 63:64; 84:54; 109:21.)

VULI MAI NA ITAVIQARAVI

Tekivu ena dua na itaviqaravi ni veivakasoqoni. Me baleta na kena vakasama, raica na tabana e 3.

Masu Sureta e dua na gone me cabora na idola masu

iYaloyalo Vakaraitaka na iyaloalo ena tabana e 86. Tukuna vei ira na gone ni iratou na matavuvale oqo eratou tiko qo e valenilotu ka ratou dabe tiko ena vakarokoroko. Sureti ira na gone mera tukuna, “vakarokoroko.” Vakamacalataka ni vakarokoroko sa ikoya na dabe galugalu ka vakamataki Tamada Vakalomalagi kei Jisu Karisito. Dusia na veika eratou cakava tiko na matavuvale ena iyaloalo me vakaraitaka ni ratou dabe ka vakarokoroko. Vakamacalataka vakamata baleti iratou na gone ena iyaloalo.

Vakatovotovo Vukei ira na gone mera kila ni gauna eda lako mai kina ki lotu e dodonu meda vakaraitaka na noda lomana na Tamada Vakalomalagi kei Jisu ena noda dau vakarokoroko. Vakamacalataka e so na ka meda cakava me ivakaraitaki ni vakarokoroko e valenilotu, ka vakatovotototaka vata kei ira na gone. Me vaka oqo:

- Eda vakasolokakana (*vakatovotovo e na veitalanoa ena domo lailai*)
- Eda lako sara vakadigagalu. (*vakatovotovo ni taubale vakadigagalu*)
- Dabe vakadua. (*vakatovotototaka ni dabe vakamalua*)
- Eda vakarorogo vei qasenivuli. (*ologa na daligamu i ligamu*)
- Me da dau nanumi Jisu. (*dusia na ulumu*)

Sere Vakamacalataka ni dua na ivakaraitaki ni vakarokoroko sa ikoya na lagati ni sere e rakorako. Lagata se tukuna na qaqa ni sere, “I Will Try to Be Reverent” (*Children’s Songbook*, 28) ka vakamuraia na ivukuvuki sa koto e ra.

Au lomana na Tamaqu Vakalomalagi, (*vakadavora na ligamu e seremu*)

Kau na tovolea tiko (*dusi iko*)

Meu vakarokoroko ena vale oqo. (*biuta vata na tibi ni iqaqalo me vaka e dua na dela ni vale*)

Sa na qai voleka mai vei au o koya. (*mokoti iko*)

iTinitini Vakavinavinakataki ira na gone ena nodra vakarokoroko. Vakamacalataka ni veika oqo ena vukei keda kei ira era vakavolivoliti keda mera dau vakananuma na Tamada Vakalomalagi kei Jisu. Kerei ira na gone mera tukuna, “Au na vakarokoroko.” Sureti ira mera vakarokoroko nikua.

Masu Tukuna vei ira na gone ni sa gauna me cabori kina na isogo masu. Taroga, “Ena rawa vakacava mo vakarokoroko ena gauna ni masu?” Vukei ira mera vakatovotototaka na roqota na ligadra, cuva na uludra, bobo na matadra, ena nomu na solia tiko na masu. Tukuna tale vei ira na gone mera kila nida cakava oqo ena vukei keda meda vakaraitaka vua na Tamada Vakalomalagi kei Jisu, ni da lomani Rau. Vakavinavinakataki ira ena nodra vakaraitaka na vakarokoroko.



IWALEWALE NI VEIVAKAVULICI

Vakarokoroko: “Vakananuma na veika rawarawa e so ko rawa ni cakava me vakalesuya mai vei ira [na gone] mera dau vakarokoroko. Ena rairai rawa beka mo vakalesuya mai e dua na gauna ni vakarokoroko ni ko lagata voli e dua na sere rakorako, vakaraitaka e dua na iyaloalo, se vakayagataka e dua na sikinala ena liga me vakalesuya mai vei ira na gone na vakasama ni vakarokoroko.

“Nanuma tiko ni dau ka drede vei ira na gone mera dabe toka vakadua ena dua na gauna balavu. Vukei ira na gone mera vakarorogo ka vakaitavitaki ira. Solia vakagauna vei ira na galala.” (*Veituberi, Me ilutua ni Noda Bula* 83).

Tokoruataki ni tamo ni vasa: E so na gone era na sega beka ni cavuta vakarua vata kei iko na tamo ni vasa. O ya e sega ni dua na ka. Era na vuli tikoga mai na nodra dau vakaraici iko ka vakarorogo vei iko kei ira e so tale na gone.

NA ITAVI QARAVI ME DIGITAKI

VAKAVAKARAU *Baleta na itaviqaravi ni ivola cegai:* Lavetaka na ivakaraitaki vakaiyaloyalo ena tabana e 87, rokataka kevaka e gadrevi. Kotiva muria na laini me rua na ilobi. Lobika cake na kena ilobi me ologa na droini.

Baleta na itaviqaravi ni rokarokataki: Lavetaka na ivakaraitaki vakaiyaloyalo ena tabana e 87 mera yadua na gone mera rokataka. Kotiva muria na ilani me ra yadua na ivola cegai na gone.

iVola Cegai Laveta cake na ivakaraitaki vakaiyaloyalo ko a vakarautaka, kei na ilobi sa ologa tu na droini. Tukuna vei ira na gone ni ko sa na vakarau vakaraitaka vei ira e so na iyaloalo ka na vakaraitaka vei keda na ivakaraitaki ni vakarokoroko ena gauna ni masu. Dolava cake na kena ilobi ka wilika na vosa e volai tiko ena loma ni ilobi. Cakava vakakina ena ilobi ka tiko sara e ra. Tokoruataka na itaviqaravi, ia ena gauna oqo tukuna vei ira na gone mera vakatovotovotaka me cuva na uludra, bobo na matadra, ka roqota na ligadra.

Malanivosia me Matanataki Cavaqataka na tikina oqo ka sureti ira na gone mera tomani iko:
Dolava, sogoti ira; (*dolava ka sogota na ligamu*)
Dolava, ka sogoti ira; (*dolava ka sogota na ligamu*)
Sau vakalailai. (*vakasausau*)
Dolava, ka sogoti ira; (*dolava ka sogota na ligamu*)
Dolava, ka sogoti ira; (*dolava ka sogota na ligamu*)
Kotora e vuremu. (*veitauri na ligamu ka kotora e vuremu*)

Rokarokataki Solia vei ira na gone e yadua na ivola cegai o a vakarautaka mera yadua.

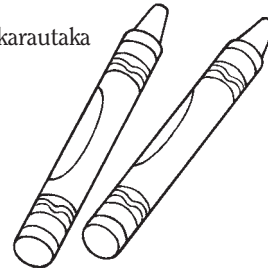

IWALEWALE NI VEIVAKAVULICI

Vakacaucau: “Kakua ni sauma na ivakarau vakarokoroko ena icocovi se kakana. Kakua ni cakava na veisisivi me lauri se ocei ena uasivi duadua nona vakarokoroko. Qo e dau vakavuna na vakanamata kina veika e sega ni dodonu. Vakavulica na ka vinaka ena kauta mai na vakarokoroko, me vaka na toso-cake ni noda kilaka kei na veivakayararataki ni Yalotabu.” (*Veituberi, Me iLutua ni Noda Bula*, 83). Solia vei ira na gone na veivakacaucautaki ni ra vakaraitaka tiko na ivakarau e rarako; me vakataka oqo, “Au taleitaka na nona dabe vakano-modi toka o Meri. Vinaka vakalevu Meri.

Rokarokataki: Ni ra rokarokataki tiko na gone, railesuva na ivakavuvuli ni kosipeli ka vakatavulici mai na lesone. Dusia na matailalai ni veika e rawa ni laurai ena iyaloalo, ka vakamacalataka vei ira na ka era rokataka tiko. Wilika vei ira na vosa ka tiko ena ivakaraitaki Vakaiyaloyalo.



Au bobo ka
vakacuva ulu

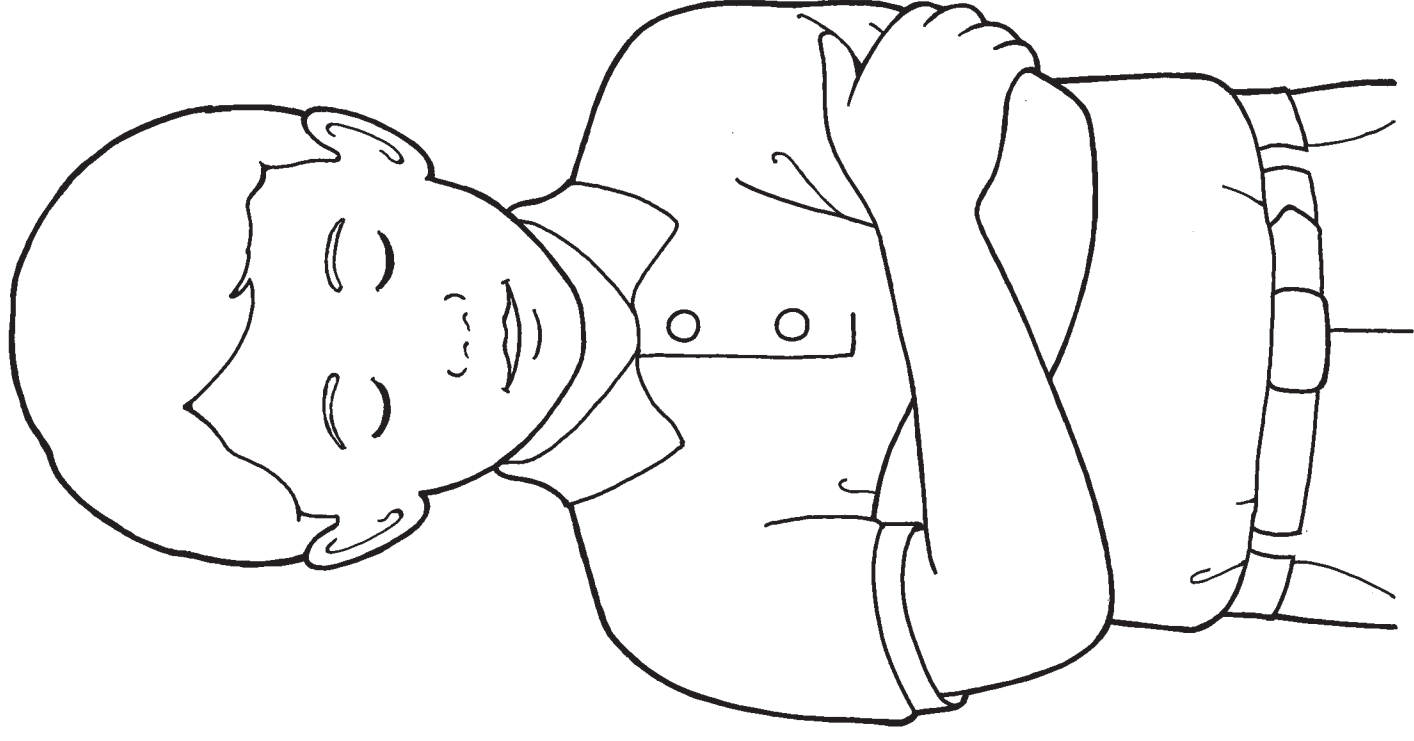

Kau roqota na ligaqu
ena gauna e cabori
tiko kina na masu.

O JOSEFA SIMICI E A RAICA NA TAMADA VAKALOMALAGI KEI JISU KARISITO

IVAKAMACALA TAUMADA VEI QASENIVULI

Ni ko vakarautaki iko vakayalo mo vakatavulica na lesoni oqo, yalovinaka wilika ka vakasamataka na veika oqo: Na imatai ni parofita ni noda gauna o Josefa Simici. E a raica ka veivosaki kei na Tamada na Kalou kei Jisu Karisito. E sa vakalesuya mai na Turaga na Lotu dina kei na taucoko ni kosipeli vua na Parofita o Josefa. (Raica Joseph Smith—History 1:9–19.)

VAKAVAKARAU

- Wilika na Joseph Smith—History 1:9–19 ka vakarau mo talanoataka sara vakalekaleka na italanoa ni iMatai ni Raivotu.
- Kauta tiko mai e dua na iVola Tabu.
- Kauta tiko mai e dua na Mataniciva Talei. Vakatakilakilatata na Joseph Smith.—History 1:17 me rawarawa na nomu na cega tale.

VULI MAI NA ITAVIQARAVI

Tekivu ena dua na itaviqaravi ni veivakasogoni. Me baleta na kena vakasama, raica na tabana e 3.

Masu Sureta e dua na gone me cabora na idola masu

iTalanoa mai na iVolanikalou Vakaraitaka na iyaloalo e tiko ena tabana e 90 ni ko talanoataka tiko vakalekaleka sara na italanoa ni iMatai ni Raivotu (raica Joseph Smith —History 1:9–19). Koto oqo e ra e dua na kena ivakaraitaki:

Oqo e dua na iyaloalo kei Josefa Simici (*dusi Josefa; sureti ira na gone mera tukuna “Josefa Simici”*). O koya e via kila se lotu cava e dina. E a wilika ena iVola Tabu (*dolava na iVola Tabu*) ni rawa ni da masulaka kevaka meda via kila na ka dina (*sureti ira na gone mera vakatovotovotaka me vaka era wiliwili tiko*). Sa qai lako yani o Josefa kina dua na veikau (*dusi kina veivunikau*) me laki taroga na Tamada Vakalomalagi ena masu. E a qai raica na Tamada Vakalomalagi kei Jisu Karisito ena gauna e masu tiko kina.

Cega na Mataniciva Talei ki na Josefa Simici – Ai Tukutuku 1:17 ka tukuna vei ira na gone ni ko sa na vakarau wilika na ka e tukuna na Tamada Vakalomalagi vei Josefa Simici. Vakamacalataka ni dusi ko Koya vei Jisu Karisito ka qai kaya, “Oqo na noqu Gone ni Toko. Mo Rogoci Koya!” Vakamacalataka ni tukuna o Jisu vei Josefa ni o Koya ena kauta lesu mai na Lotu dina i Jisu Karisito.

Vakatovotovo Talanoataka tale na italanoa. Ena gauna oqo, tukuna vei ira na gone mera tucake ka dodoka tu na ligadra me vaka ni o ira na veivunikau, ena Veikau Vakatabui. Kerei ira na gone mera sua tu me vaka ni liwavi ira tiko na cagi ka mo qai talanoataka ni sa masu tiko o Josefa. Oti mo qai kerei ira mera tu vakadua ka vakanomodi ena nomu sa tukuna vei ira ni rau sa rairai vei Josefa Simici na Tamada Vakalomalagi kei Jisu Karisito.

Sere Lagata se tukuna na qaqa ni sere “On a Golden Springtime” (*Children’s Songbook*, 88) ka cakava na imoimoi sa koto oqori e ra. Sureti ira na gone mera tomani iko mai.

Ena dua na veikau, donumaka na gauna ni vulaitubutubu, (*dodoka na ligamu me vaka na vunikau*)

Erau rairai na Tamada kei na Luvena vei Josefa ena gauna ni nona a masumasu ka tekiduru. (*tekiduru ka roqo liga*)



IWALEWALE NI VEIVAKAVULICI

iTalanoa: e dau lekaleka sara na kena rawa ni ra dau toka vakadua na gone. Vakarautaka me rawa ni ra vakaitavi ena italanoa. Kena ivakaraitaki, ni rawa mera taura cake tu na iyaloalo se mera tokarautaka tiko na veimalanivosa. Cegu vakavica me rawa ni ko dusia na veika matailalai ena iyaloalo me rawa ni ra raica rawa na gone ni bera ni ko qai talanoa yani vei ira. (Raica *Veituberi, Me iLutua ni Noda Bula*, 181.)

Sere: “Na kena dau rogo vinaka na ivakatagi kei na sere e dau vukei ira na gone mera dau nanuma na ka era lagata kei na itukutuku e tukuna tiko na qaqa ni sere” (*Veituberi, Me iLutua ni Noda Bula*, 174). Na ivakatagi kei na sere e rawa talega ni dau vukea na kena sureti na Yalotabu ki na dua na kalasi.

iTinitini Wasea ga vakalekaleka na nomu ivakadinadina ni o Josefa Simici e a raici rau na Tamada Vakalomalagi kei Jisu. Karisito.

Masu Sureta e dua na gone me cabora na isogo masu.

NA ITAVIQARAVI ME DIGITAKI

VAKAVAKARAU *Me baleta na itaviqaravi ni iqaqalo ni liga papeti* lavetaka ka kotiva na iqaqalo ni liga papeti ka tiko ena tabana e 91 se mo vakayagataka ga na papeti o a cakava ena itaviqaravi ni lesoni 9. Rokataka na papeti kevaka me gadrevi vakakina.

Me baleta na itaviqaravi ni rokarokataki: Lavetaka na iyaloalo ivakaraitaki ena tabana e 91 mera yadua na gone ka me ra rokataka.

Malanivosa me Matanataki Cavuqaqataka na tiki ni itaviqaravi oqo, ka sureti ira na gone me ra tomani iko mai.

Loma ni veikau o Josefa me tekiduru, (*Dodoka na ligamu me vaka na vunikau*)

Ni sa masu ka vakacuva ulu. (*roqota na ligamu*)

E a raici rau na Tamada kei na Luvena (*rai cake, vakaruruga na matamu e ligamu*)

E a rogoci rau mai keya. (*ologa na daligamu e ligamu*)



iTaviqaravi ni iQaqalo ni liga Papeti Talanoataka vakalekaleka na italanoa ni iMatai ni Raivotu, ia mo vakayagataka na iqaqalo ni liga papeti ko a vakarautaka tu mai. Laiva vei ira na gone mera taura tu na papeti kevaka mera gadreva vakakina.

Rokarokataki Solia vei ira na gone mera yadua na iyaloalo ivakaraitaki ka tiko ena tabana e 91 mera rokataka. Ni ra rokarokataki tiko, lesuva tale na italanoa ni iMatai ni Raivotu. Dusia na veika matailalai ena iyaloalo ka vakamacalataka vei ira na gone na ka era rokataka tiko. Wilika na ivakamacala e toka ena iyaloalo ivakaraitaki.

IWALEWALE NI VEIVAKAVULICI

iVakadinadina: Wasea na nomu ivakadinadina me rawarawa ka maucokona na ka o tukuna; me vakaqo: "Au kila ni o Josefa Simici e a raica dina na Tamada Vakalomalagi kei Jisu Karisito"

Iqaqalo ni liga Papeti: Kevaka mo sa digitaka mo qarava na itaviqaravi oqo, ena ganita me levu na papeti mo vakarautaka toka yani me rawa ni ra yadua na gone.

Ira na Gone ka Qasecake: Vakasamataka na kena na rawa mo sureti ira na gone ra qase cake mera talanoataka tale vei ira era gone sobu na italanoa ni iMatai ni Raivotu. Vakaraitaka vei ira na nodra rawa ni vakayagataka na iqaqalo ni liga papeti se na iyaloalo ena tabana e 42 mera talanoataka kina na italanoa. Na nodra vukei na gone mera veivakavulici vakaiira sa ikoya e dua na sala ni nodra vakavulici vakavinaka cake na gone.

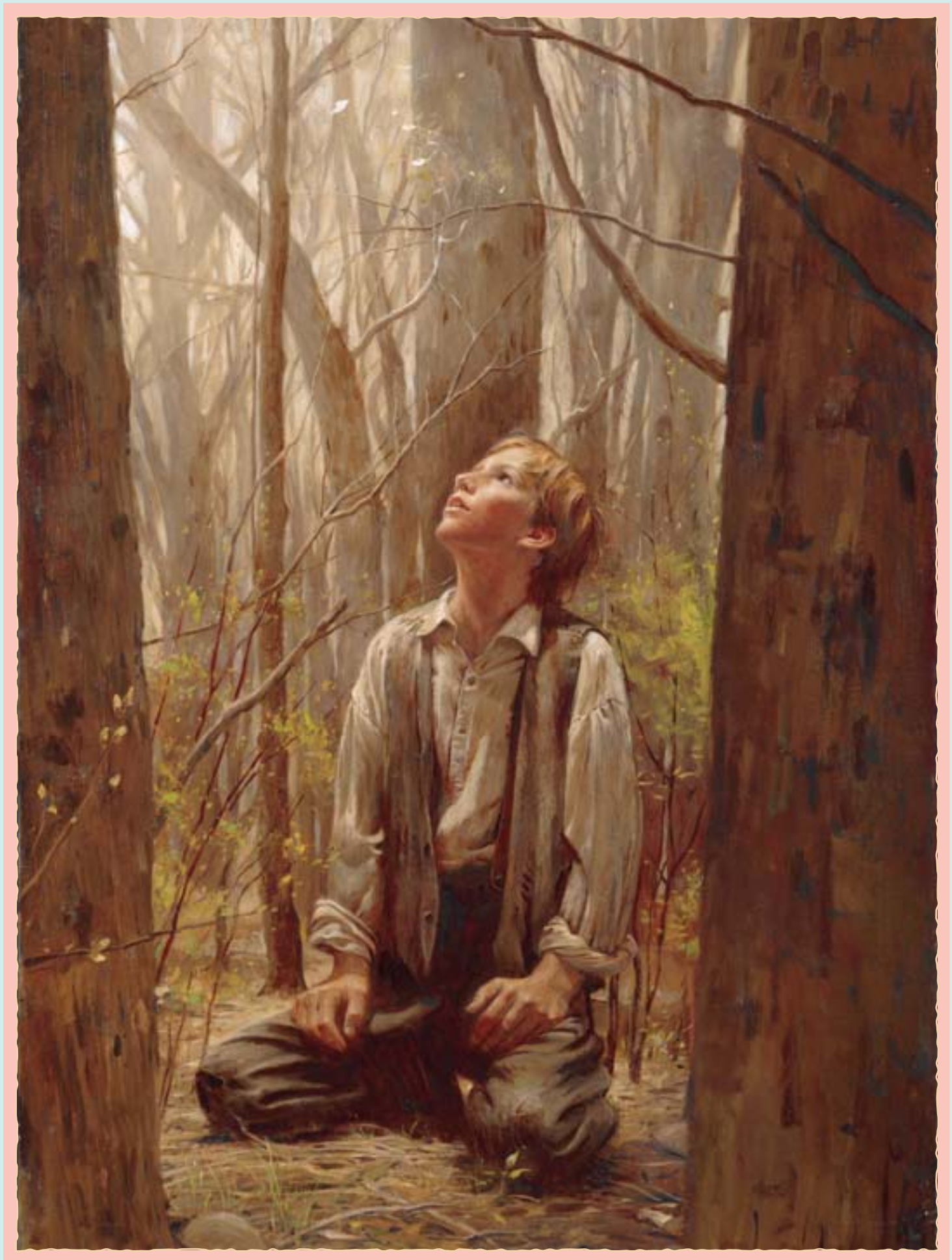

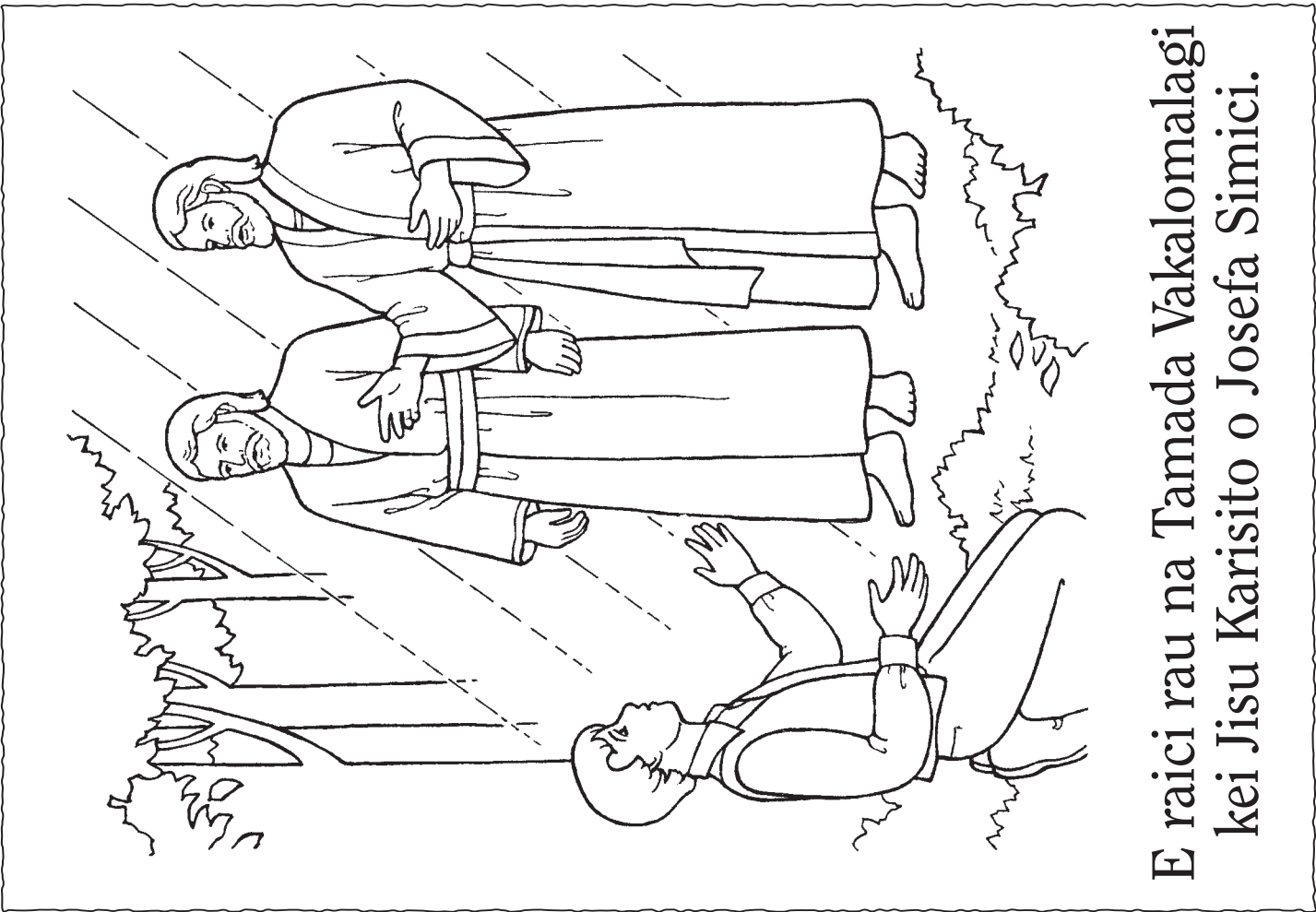

E raici rau na Tamada Vakalomalagi
kei Jisu Karisito o Josefa Simici.

Lavetaka na tabana oqo ka kotiva na iqaqalo ni liga papeti ena laini dodonu. Lobika ena laini cacavukavuka. Qai tepitaka na yasana, me galala tu ga na botona me rawa kina vei ira na gone me ra biuta na papeti ena nodra iqaqalo.

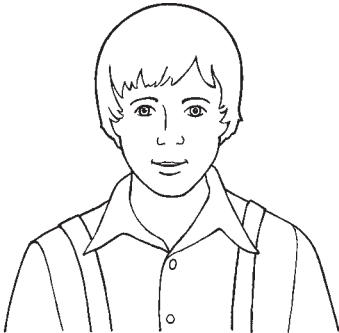

IVAKAMACALA TAUMADA VEI QASENIVULI

Ni ko vakarautaki iko vakayalo mo vakatavulica na lesoni oqo, yalovinaka wilika ka vakasamataka na veika oqo: Na iVola iMomani sa dua na ivakadinadina tudei kei Jisu Karisito. E volai tu kina na nodra ivakadinadina na parofita ni gauna makawa ka ra a raica na Nona na lako mai kei na vu ni nona lako mai. E tiko talega kina na itukutuku ni Nona a rairai kina vanua vaka-Amerika ni oti na nona Tucaketale. (raica 3 Nifai 11–27). Na inaki levu ni iVola iMomani me vakadeitaka vei ira na tamata ni o “Jisu na Karisito, na Kalou Tawamudu ka sa vakaraitaki koya mai oqo ki vuravura raraba”. (tabana e tiko kina na ikau ni iVola iMomani; raica talega 1 Nifai 13:40–41; 2 Nifai 25:26; 33:10–11).

VAKAVAKARAU

- Vakatakilakilatata toka na tabana 22, 94, 126, ni ivolavakarau oqo me rawarawa na nomu cega.
- Kauta mai edua na iVola i Momani

VULI MAI NA ITAVIQARAVI

Tekivu ena dua na itaviqaravi ni veivakasoqoni. Me baleta na kena vakasama, raica na tabana e 3.

Masu Sureta e dua na gone me cabora na idola masu

Sere Lagata na italetale ni sere “Search, Ponder, and Pray” (*Children’s Songbook*, 109) ka vakayacora na ivukivuki sa koto qo e ra. Sureti ira na gone mera tomani iko mai

Vaqara, (*vakatotomuri dolava e dua na ivola*) vakananuma, (*dusia na ulumu*)ka masu (*roqota na ligamu*)

Na veika meu na dau cakava. (*Dusi iko*)

Tubera ki lomaqu, Nona Yalotabu (*tabaka na seremu*)

Au kila ni dina na vosanikalou. (*dusia na ulumu*)

iYaloyalo Taura cake na iVola iMomani. Tukuna vei ira na gone, “Oqo na iVola iMomani. Na iVola iMomani e vakatavuvulitaki Jisu vei keda.” Sureti ira na gone mera cavuta, “iVola iMomani.” Cega na iVola iMomani ka biuta tu e matamu.

Vakaraitaka wavoki na iyaloalo ni Sucu i Jisu. (tabana e 126 ena ivola oqo). Dusia na iVola iMomani ka tukuna vei ira na gone ni iVola iMomani e vakatavuvulitaka ni o Jisu Karisito e a lako mai ki vuravura.

Vakaraitaka na iyaloalo kei Jisu ni vakabulai ira tiko na Nifai tabana 94. Dusia na iVola iMomani ka tukuna vei ira na gone ni iVola iMomani e vakatavuvulitaka ni o Jisu e vakabulai ira na tamata era tauvi mate tu.

Vakaraitaka na iyaloalo kei Jisu ni vakabulai ira tiko na luvedra lalai na Nifai (tabana 22). Dusia na iVola iMomani ka tukuna vei ira na gone ni iVola iMomani e vakatavuvulitaka ni o Jisu e a dau vakalougatataki ira na gone.

iTinitini Mera tukuna na gone, “na iVola iMomani e vakatavuvulitaka vei au baleti Jisu Karisito,” me vica ga na vosa ena dua na gauna. Tukuna vei ira ni o kila ni iVola iMomani e dina.

Masu Sureta e dua na gone me cabora na isogo masu



IWALEWALE NI VEIVAKAVULICI

Vakavakarau: Kevaka mo sa vakavakarau vakavinaka ena italanoa kei na iyaloalo, kei na qito ni bera ni tekivu na kalasi ni isususu, ko sa na rawa ni vakanamata sara ga vakatabidua vei ira na gone. Kerea ena masumasu na veitokoni ni Yalotabu ena gauna ko vakavakarau tiko kina mo laki veivakavulici.

Sere: Ena rawa mo vakayagataka na sere ni Lalai ena dua ga na lesoni me vakaraitaka na lesoni kei na ivakavuvuli e tiko kina. Na sere ni Lalai e dau vukei ira na gone mera na dau nanuma na ka e vakatavuvulitaki vei ira. Ena vukei ira talega mera na dau wasea vakadodonu ka vakavinaka na nodra ivakadinadina.

iVolanikalou: Ni o dolava ka dusi kina ivolanikalou ena gauna o veivakavulici tiko kina, ena vukei ira na gone mera kila ni italanoa kei Jisu e kau mai na ivolanikalou.

NA ITAVIQARAVI ME DIGITAKI

VAKAVAKARAU *Baleta na qito taga:* Lavetaka na iyaloalo ena tabana e 95.

Kotiva yani ena laini cacavukavuka. Biuta na iyaloalo ena dua na taga se bola.

Baleta na ivola: Lavetaka e yadua na ilavelave ni tabana e 95 mera yadua na gone ka mera rokataka.

Malanivosa me Matanataki Cavuqaqataka na veimalanivosa me matanataki ka sureti ira na gone mera tomani iko mai.

Wilika na iVola iMomani. (*tekivu ena nomu biuta vata toka na ligamu ka qai dedeka yani me vaka e dua na ivola.*)

Wilika ena veisiga

Ni bera ni o tekivu vuli, (*dusi ki ulumu*)

Nanuma mo dau masu. (*roqo liga*)

[Terri Clark, "Wilika na iVola iMomani," *Friend*, Maji. 2004, 11]

Qito Taga Kerea e dua na gone me digitaka edua na iyaloalo mai na taga se bola. Wilika na ivakamacala ni iyaloalo vei ira na gone. Vakaruataka me yacova ni ra sa vakaitavi kece sara na gone

iVola Mera rokataka na gone e yadua na iyaloalo mai na tabana e 95.

Vakamacala taka tiko vei ira na iyaloalo ena gauna era rokarokataka tiko kina. Dusi Jisu ena iyaloalo yadua. Ena gauna era sa oti kina mo qai lobika ena laini cacavukavuka. Me vaka e dua na ivola. Qai wilika na ivola vei ira na gone.



IWALEWALE NI VEIVAKAVULICI

iTaviqaravi: Cakava e so na itaviqaravi me tauri ira toka na gone. Oqo beka na ka vinaka duadua e rawa ni tarova na nodra dau vakacacana na kalasi e so na gone. (Raica *Veituberi, Me ilutua ni Noda Bula*, 72, 80.)

O ira na gonelalai e dau totolo sara ni dreti nodra vakasama. Ni vakavulica tiko se liutaka tiko o iliuliu ni isususu e dua na itaviqaravi, sa na rawa ni vakarautaki ira tiko na gone na ikarua ni iliuliu mera na cakava na itaviqaravi. Ni dau soli vua e dua na gone e dua na ka me taura tu, ena vukea na nona rawa ni vakarorogo ena veigauna kece sara.



Na iVola iMomani e vakatavuvulitaka ni o Jisu e a lako mai ki vuravura (raica Alama 7:10-12).

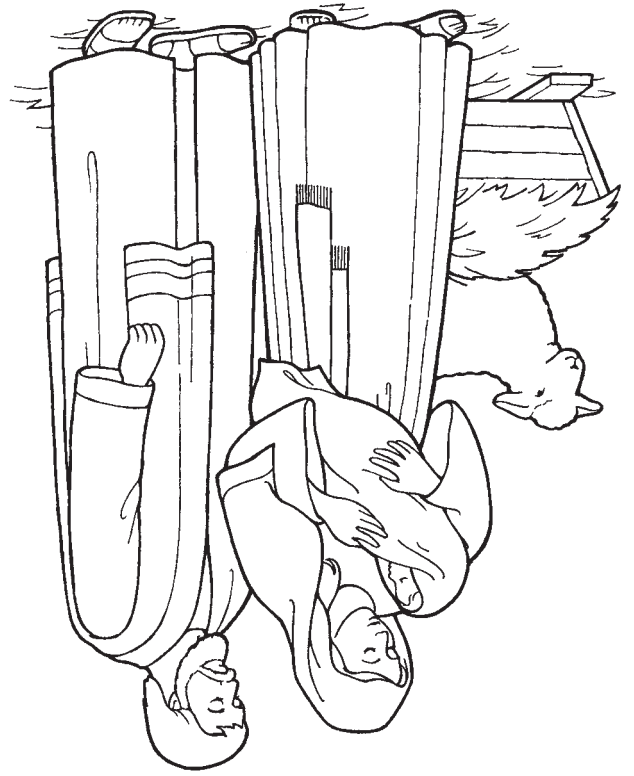

Na iVola iMomani e vakatavuvulitaka ni o Jisu e vakabulai ira na tauvimate (raica 3 Nifai 17:7-10).

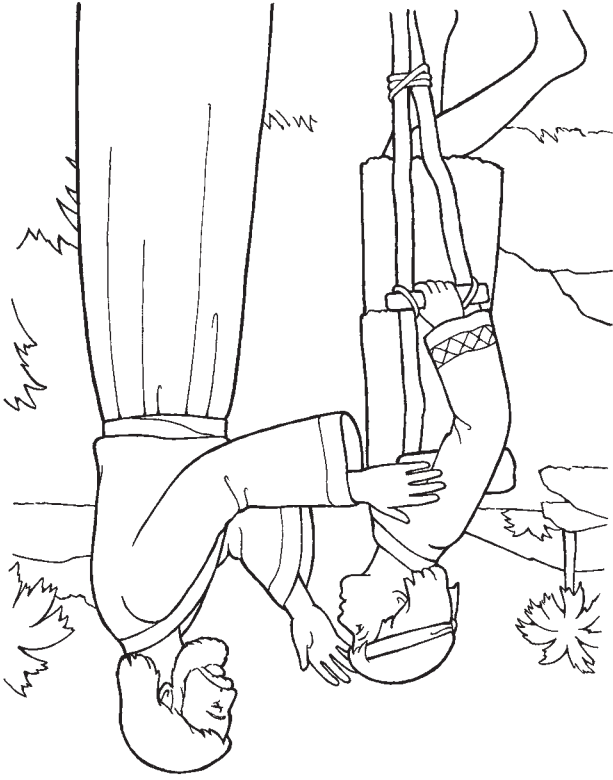

Na iVola iMomani e Vakavulici Jisu Karisito Vei Au

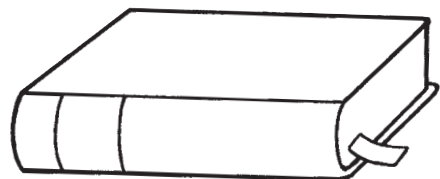

Na iVola iMomani e vakatavuvulitaka ni o Jisu e vosa vakalougatataki ira na gonelalai (raica 3 Nifai 17:21-24).



IVAKAMACALA TAUMADA VEI QASENIVULI

Ni ko vakarautaki iko vakayalo mo vakatavulica na lesoni oqo, yalovinaka wilika ka vakasamataka na veika oqo: Na Lotu i Jisu Karisito ni Yalododonu Edaidai e vakadonuya ni iVola Tabu, iVola iMomani, Vunau kei na Veiyalayalati, kei na Mataniciva Talei me ivolanikalou. Na inaki ni ivolanikalou me vakadinadinataki Jisu Karisito, me vukei keda meda lako Vua, ka ciqoma na bulatawamudu. (raica 2 Nifai 25:26; Ilamani 3:29–30). Na ivolanikalou e tiko talega kina na italanoa ni tamata ka ra vakalougatataki ni ra talairawarawa vua na Tamada Vakalomalagi. E vakaraitaka o Nifai na nona lomana na ivolanikalou ka vakaoqo: “Au sa dau taleitaka na ivolatabu ka vakananuma e lomaqu” (2 Nifai 4:15).

VAKAVAKARAU

- Wilika Marika 10:13–16 kei 1 Nifai 17:7–10; 18:1–4. Vakarautaka mo na vakalekalekataka na italanoa oqo me baleti ira na gone.
- Kauta mai na nomu ivolanikalou.
- Vakatakilakilataka toka na tabana 70 ni ivolavakarau oqo me rawarawa na nomu cega.

VULI MAI NA ITAVIQARAVI

Tekivu ena dua na itaviqaravi ni veivakasoqoni. Me baleta na kena vakasama, raica na tabana e 3.

Masu Sureta e dua na gone me cabora na idola masu.

Vakatavuvulitaki ni iVakavuvuli ni Lotu Vakaraitaka na nomu ivolanikalou vei ira na gone ka tukuna vei ira na levu ni nomu lomana na ivolanikalou. Sureti ira na gone mera kaya, “ivolanicakalou.” Tukuna vei ira ni da na vulica na veika baleta na Tamada Vakalomalagi kei Jisu Karisito mai na ivolanikalou; eda na vulica mai kina ni Rau lomani keda ka vinakata meda na dau bula marau.

iTalanoa mai na iVolanicakalou Vakaraitaka na iyaloalo e tiko ena tabana e 98 ka dusi Jisu. Vakamacalataka ni ivolanikalou e vakavulica vei keda na veika baleti Jisu. Cega na ivolatabu ka vakamacalataka vakalekaleka na nona dau masulaki ira na gonelalai o Jisu (raica Marika 10:13–16). Dua na kena ivakaraitaki ena vakaoqo:

O Jisu e dau lomani ira na gone. Dua na siga era sa qai kauta mai na luvedra e so na tamata vei Jisu (*dusi kivei ira na gone ena iyaloalo*). E qai tauri ira cake e ligana ka vosavakalougatataki ira.

Vakaraitataka na iyaloalo e tiko ena tabana e 70. Vakamacalataka ni ivolanikalou e tukuna vei keda e so na tamata era vakalougatataki ni ra talairawarawa vua na Tamada Vakalomalagi. Cega na iVola iMomani ka vakamacalataka sara vakalekaleka na italanoa kei Nifai ena nona a taya tiko e dua na waqa (raica 1 Nifai 17:7–10; 18:1–4). Dua na kena ivakaraitaki:

Oqo ko Nifai (*dusi Nifai ena iyaloalo*). Tukuna na Turaga vei Nifai me taya e dua na waqa. Se bera ni bau taya e dua na waqa o Nifai, ia, e talairawarawa ga kina. Vakaraitaka vua na Turaga na icakacaka ni kena ta e dua waqa (*Tukuna vei ira na gone mera vakatotomuria ni ra taya tiko e dua na waqa*).

Sere Lagata se tukuna na italetale ni sere, “Search, Ponder, and Pray” (*Children’s Songbook*, 109) ka muria na ivukivuki sa koto e ra. Sureti ira na gone mera tomani iko.

Vaqaqara, (*Vakatotomuria na dolava na ivolanikalou*) vakananuma, masulaka (*roqota na ligamu*)

Na veika e dodonu meu cakava. (*dusi iko*)

Yalotabu veituberi e lomaqu,

Au na kila ni dina na ivolatabu. (*vakatotomuria ni o raica tiko e dua na ivola sa cegai tu*)



IWALEWALE NI VEIVAKAVULICI

iVolanicakalou: “Ni ko vakavulici ira na gone, mo na dau vakayagataka wasoma na ivolanikalou ka vaqara na veisala e so me rawa kina ni ra vulica na gone na bibi ni kena dau vakayagataka na ivolanikalou.” (*Veituberi: Me iLutua ni Noda Bula*, 59. Vukei ira mera vulica mera veikilai kei ira na tamata era tu ena ivolanikalou. Vukei ira mera raica ni veika o vakatavuvulitaka vei ira era lako kece mai na ivolanikalou.

Sere: Ni lagati se cavuqaqatiki e dua na qaqa ni sere vei ira na gone, vulica mo kila vinaka na qaqa kei na matana. Qo ena vukei iko mo na raici ira tiko ka mo ni na veiraici mata toka ka vakaraitaka vei ira ni ko taletaka dina na itaviqaravi.

iTinitini Mera tokaruataka na gone na malanivosa, “Au lomana na ivolanikalou.”
Tukuna na nomu lomana na ivolanikalou ka wasea na nomu ivakadinadina ni ra ka dina kece sara.

Masu Sureta e dua na gone me cabora na isogo masu.

NA ITAVIQARAVI ME DIGITAKI

VAKAVAKARAU *Me baleta na itavi qaravi ni papeti:* Lavetaka ka kotiva na ivakaraitaki ena tabana e 99 mera yadua na gone ka me dua talega na nomu. Tepitaka se vakabira ena daku ni ivakaraitaki e dua na tiki ni kau me rawa kina e dua na papeti tudei.

iTaviqaravi ni Papeti Solia vei ira na gone na ivakaraitaki o sa kotiva oti mera rokataka. Ni ra sa rokataka oti, vakaraitaka cake na nomu papeti Atama kei Ivi ka sureti ira na gone mera vakaraitaka talega na nodra. Kerei ira mera kaya, “Atama kei Ivi.” Cega na Veiyalayalati Makawa, ka tukuna vei ira na gone ni ivolanikalou e tukuna vei keda ni o Atama kei Ivi na imatai ni tamata me bula e vuravura, erau a bula tu mai na Were ko Iteni. Tukuna vei ira na gone mera cakava me vaka e taubale voli mai na were na nodra papeti.



Laveta cake na nomu papeti o Noa ka sureti ira na gone mera laveta cake talega na nodra papeti. Kerei ira mera kaya, “Noa.” Tukuna vei ira ni ivolanikalou e tukuna vei keda ni o Noa e a taya e dua na waqa ka vakavodoki ira kina na veimataqali manumanu kecega. Tukuna vei ira na gone mera vakatotomuria e dua na mataqali manumanu.

Taura cake na nomu papeti o Mosese ka sureti ira na gone mera cakava vakakina na nodra. Kerei ira mera kaya, “Mosese.” Tukuna vei ira ni ivolanikalou e tukuna vei keda ni Turaga e a solia vei Mosese na ivunau e 10. Sureti ira na gone mera dulaka cake na 10 na nodra iqaqalo ni ko wili tiko me yacova na 10.

Malanivosa me Matanataki Wiligusutaka na qaqa ni serekali oqo ka sureti ira na gone mera vakatotomuri iko:

Vakavulici au ena ivolanikalou; (*vakatotomuria na wilika na ivolanikalou*)

Era tukuna vei au na dina. (*dusi iko*)

Vakavulica vei au na nodra talairawarawa na parofita.

Vakavulici au ena ivolanikalou; (*vakatotomuria na wilika na ivolanikalou*)

Meu na kila na dina. (*dusi iko*)

Vakavulici au me rawa niu kila.

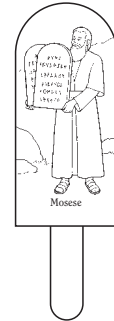
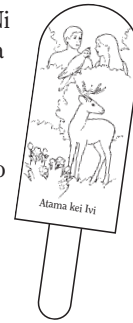

IWALEWALE NI VEIVAKAVULICI

Rokarokataki: Ni ra rokarokataki tiko na gone, tukuna sara vei ira na tamata ka ra tiko ena iyalayalo. Vakamacalataka vei ira ni ivolanikalou e tukuna vei keda e levu sara na italanoa dina baleti ira na tamata oqo kei na so tale era talairawarawa vua na Tamada Vakalomalagi.

Kevaka o gadreva, ena rawa ni ko waraka me yacova ni ra sa rokataka oti kece na iyalayalo ni papeti. Ena rawa talega mo solia vei ira na gone mera kauta ki vale mera laki vukei ira mai kina na nodra itubutubu.

Tikina ni itaviqaravi: Sa na rawa ni ko vakayagataka na tikina ni itaviqaravi ena dua ga na gauna ko gadreva ni caka tiko na kalasi ni isususu, ena gauna ga era via veitosoyaki kina na gone, se ena gauna ko na gadrevi ira kina mera vakarorogo vei iko. Qo e dua talega na gauna vinaka ni ikena raile-suvi na ivakavuvuli e sa vakavuvulitaki oti.



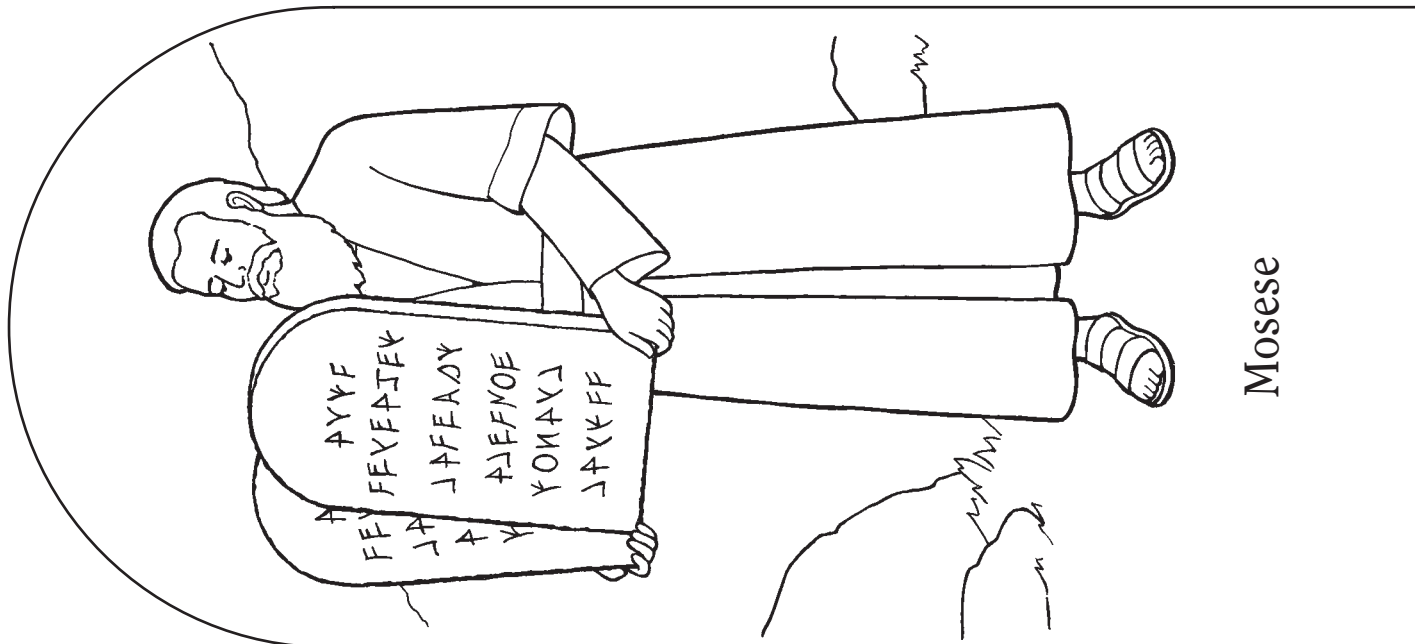

Mosese

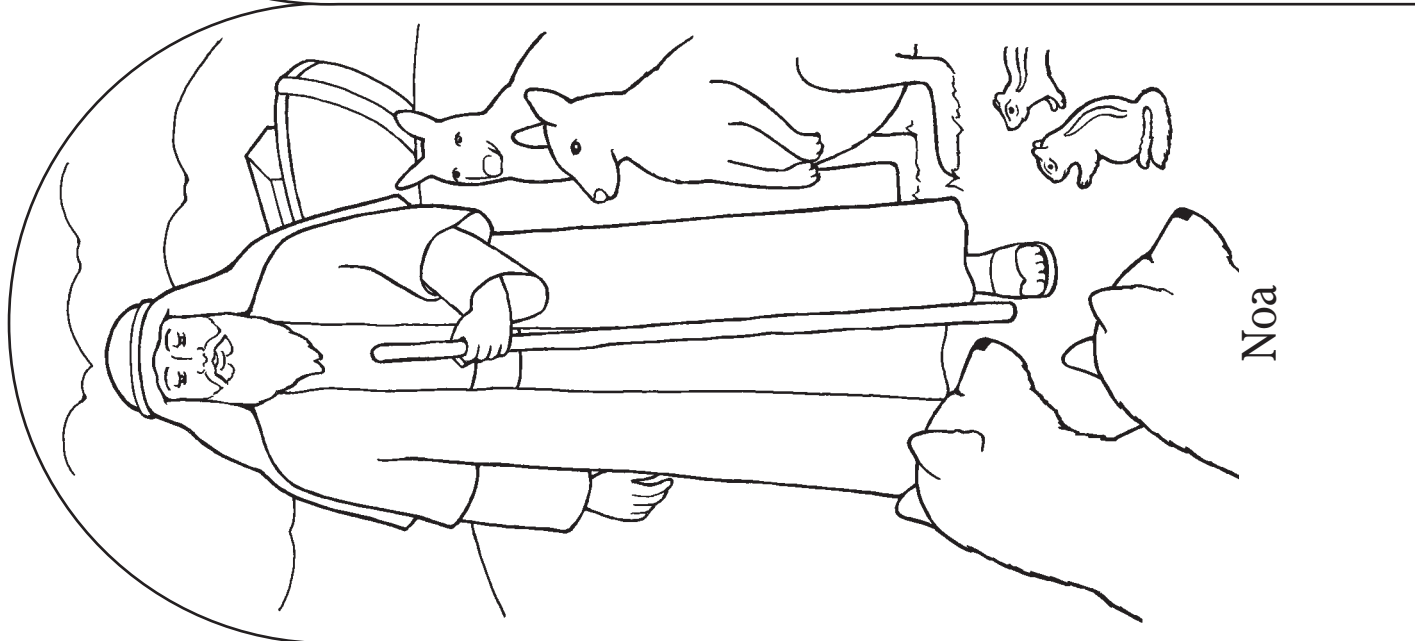

Noa



Atama kei Ivi

IVAKAMACALA TAUMADA VEI QASENIVULI

Ni ko vakarautaki iko vakayalo mo vakatavulica na lesoni oqo, yalovinaka wilika ka vakasamataka na veika oqo: Na parofita sa ikoya e dua na tamata ka sa kacivi koya na Kalou me Nona gusu ni vosa. Era dau ciqoma na parofita na vosa ni Kalou ena ivakatakila ka ra sa qai vakaroti mera vunautaka yani vei ira na tamata (raica Emosi 3:7; 1 Nifai 22:2; V&V 1:38; Bible Dictionary, “Parofita,” 754). Eda sa kalougata ni da liutaki tiko mai vei ira na parofita ni gauna oqo. Me vakataki ira ga na parofita ni gauna makawa, o ira na parofita nikua era vakadinadinataki Jisu Karisito ka vakatavuvulitaka na Nona kosipeli. Na nodra ivakavuvuili sa ikoya na yalo kei na loma ni Turaga.

VAKAVAKARAU

Kauta tiko mai e dua na itaba ni Peresitedi ni Lotu ena gauna oqo kevaka e rawa.

VULI MAI NA ITAVIQARAVI

Tekivu ena dua na itaviqaravi ni veivakasoqoni. Me baleta na kena vakasama, raica na tabana e 3.

Masu Sureta e dua na gone me cabora na idola masu.

Qito Sureti ira na gone mera qitotaka vata kei iko na “muria na iliuliu.” Digitaka e dua na gone me taubale yani, sau, se cakava e dua ga na ka sa rawa. Tukuna vei ira na vo ni gone mera vakamurimuria na imatai ni gone, ena veika kece e vakayacora. Vakayacora tiko me yacova ni ra sa vakaitavi kece na gone ka ra vinakata me ra liutaka na ka me vakayacori. Tukuna vei ira na gone mera muri iko yani kina vanua e dau caka kina na lesoni ka laki dabe sobu.

Vakavuvulitaki ni iVakavuvuli Vakalotu

Tukuna vei ira na gone ni sa tiko e dua na noda iliuliu vinaka meda dau vakamuria, o ya na noda parofita. Vakamacalataka ni parofita erau veivosaki kei na Kalou—ena tukuna na Kalou vua na parofita na ka meda vakayacora. Tukuna vei ira na gone ni kevaka eda vakamura na parofita, eda na bula marau ka na vakalougatataki keda na Tamada Vakalomalagi. Vakamacalataka ni vakamura na parofita o ya na kena cakacakataki na ka e tukuna vei keda meda cakava.

iTaba Vakaraitaka na iyaloalo kei Josefa Simici (tabana 102). Tukuna, “Oqo na parofita o Josefa Simici. Erau a rairai vei Josefa Simici na Tamada Vakalomalagi kei Jisu.” Solia na iyaloalo vua e dua na gone lailai me taura tu. Tukuna vei ira na gone ni dua na ka e vakatavuvulitaka na Parofita o Josefa Simici sa ikoya na wiliki ni ivolanikalou. Cakava mera vakatotomuria na wilika na nodra ivolanikalou na gone ka sureti ira mera kaya, “Muria na parofita.” Solia na iyaloalo vua e dua tale na gone ka tokoruataka na itaviqaravi, vakatotomuria e dua tale na ka e vakatavuvulitaka na Parofita me vaka na masu, kania na kakana vinaka, kei na so tale. Ni oti ga e dua na itaviqaravi mera tukuna sara tiko na gone, “Muria na parofita.” Vakatotomuria tiko me yacova ni ra sa taura yadua kece sara na gone na iyaloalo.

Vakaraitaka e dua na iyaloalo ni parofita nikua, kevaka e tiko. Tukuna vei ira na gone na yacana kei na so na ka e sa tukuna oti okoya meda cakava. Vakamacalataka ni gauna eda cakava kina na ka oqo, eda na vakalougatataki.

Vakatotomuri ni iVukivuki

Sureti ira na gone mera vakaraitaka na ivukivuki kece e rawa ni da na vakamuri ira kina na parofita.



IWALEWALE NI VEIVAKAVULICI

iVakamacala Taumada vei qasenivuli: Ni se bera ni ko vakarautaka na lesoni, taura mada e dua na gauna mo vakarautaki iko kina vakayalo. Me kena ivakaraitaki, sa rawa ni ko wilika tu na ivakamacala taumada ni lesoni, vakakina na veitiki ni ivolanikalou ka volai tu kina. Na vulici ni ivakavuvuli ni lotu ena lesoni ena vukeyi iko mo na vakila na veivakauqeti ni Yalotabu ena nomu vakarautaka tiko na lesoni kei na nomu na laki vakavulici ira na gone. (Raica *Veituberi, Ai Lutua ni Noda Gauna*, 14)

Sere Sureti ira na gone mera muri iko ena tayabe wavoki ena loma ni rumu ka lagata se cavuqaqataka na qaqa ni sere, “Follow the Prophet” (*Children’s Songbook*, 111):

Muria na parofita, muria na parofita
Muria na parofita; kua ni lako sese.
Muria na parofita, muria na parofita,
Muria na parofita; e kila na sala.

Sureti ira na gone mera lagasere vata kei iko. Tokoruataka ka biuta mera vakaitavi kece sara na gone ena kena liutaki na tayabe wavoki. Vakamacalataka ni da sa lakosese e kena ibalebale ni da sa caka cala.

iTimitini Tukuna vei ira na gone ni o kila ni kevaka meda muri ira na parofita eda na vakalougataki. Mera na qai kaya na gone, “Au na muria na parofita” cavuti yadua na vosa.

Masu Sureta e dua na gone me cabora na isogo masu.

NA ITAVIQARAVI ME DIGITAKI

Vakavakarau *Me baleta na itaviqaravi ni liga kei na qito ni kilakila mada:* Lavetaka ka kotiva na ivakaraitaki e tiko ena tabana e 103. Rokataka kevaka e gadrevi vakakina. Lobika ena laini cacavukavuka me rawa ni tucake vakadodonu na ivakaraitaki.

Me baleta na itaviqaravi ni rokarokataki: Lavetaka ka kotiva na ivakaraitaki ena tabana e 103 mera yadua ka rokataka na gone.

iVakaraitaki Tukuna vei ira na gone ni ko sa na vakarau mo vukei ira mera vulica e so na parofita ka ra bula tu ena dua na gauna makawa. Biuta na ivakaraitaki e va ena vuloa se ena dua na teveli. Mera digidigi yadudua kece sara na gone mai na ivakaraitaki. Tukuna vei ira na gone na yacadra na parofita ka wilika na kena ivakamacala. Sureti ira na gone mera tokoruataka e dua na vosa bibi mai na ivakamacala, me vaka na “masu,” “papitaiso,” “talairawarawa,” kei na “ivo-lanikalou.” Me tokoruataki me yacova ni ra sa cavu yadua kece sara na gone.

Qito ni Kilakila Mada Mera bobo na gone se mera rai tani mo qai vunitaka ena dua na vanua ena loma ni rumu na ivakaraitaki. Vunia tu ga me rawarawa na kena kunei. Tukuna vei ira na gone mera vaqara na ivakaraitaki. Ni ra sa raica ga e dua mera kauta lesu sara mai kina vanua e caka tiko kina na vuli. Tukuna vei ira na gone na yaca ni parofita ka wilika sara na kena ivakamacala. Na itaviqaravi oqo ena ganiti ira na sa qasecake toka.

Rokarokataki Solia vei ira na gone e dua na ivakatakarakara ni tamata e tiko ena tabana e 103 mera rokataka. Ni ra sa otiva ga, lobika muria na laini cacavukavuka me rawa ni duri vakadodonu na ivakatakarakara ni tamata me rawa ni ra kauta na gone ivale. Kevaka me sega na gauna ni nomu rawa ni cakava na ivakatakarakara ni tamata ena gauna ni isususu, ia solia vei ira na gone mera kauta vei ira na nodra itubutubu ki vale.

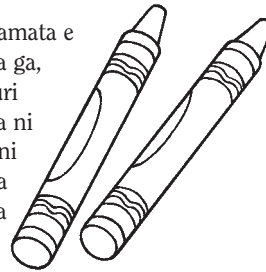

IWALEWALE NI VEIVAKAVULICI

E so tale na **iTaviqaravi me digitaki** e sa vakarautaki tu vei iko mo vakayagataka kevaka me gadrevi vakakina. Kevaka mera sega ni tiko na veika e gadrevi, sa rawa ni ko vakaiso-somitaka ena dua na ka ena tautauvata toka.

iVakatakarakara ni Tamata:

Era na marautaka talega na gone na kedra italanoa na parofita. Vakayagataka na Taniela 6:4–23 (Taniela ena qara ni laione), Maciu 3:13–16 (Papitaisotaki Jisu O Joni na dauveipapitaiso), Ilamani 13:2–4; 16:1–3) (Samuela na Lemanaita), kei na ivakamacala taumada ni iVola iMomani (vakadewataka o Josefa Simici na peleti koula). Nanuma tiko ni dodonu mo vakarawarawataka ka vakalekalekataka na veitalanoa.

Qito ni Kilakila mada: Era dau via kila na ka kecega na gone ka na via dredre kina mera bobo se mera raitani. Ia, era na taleitaka tikoga na raici iko mo laki vunitaka ka mera qai veitaucaici mera laki kauta lesu mai.

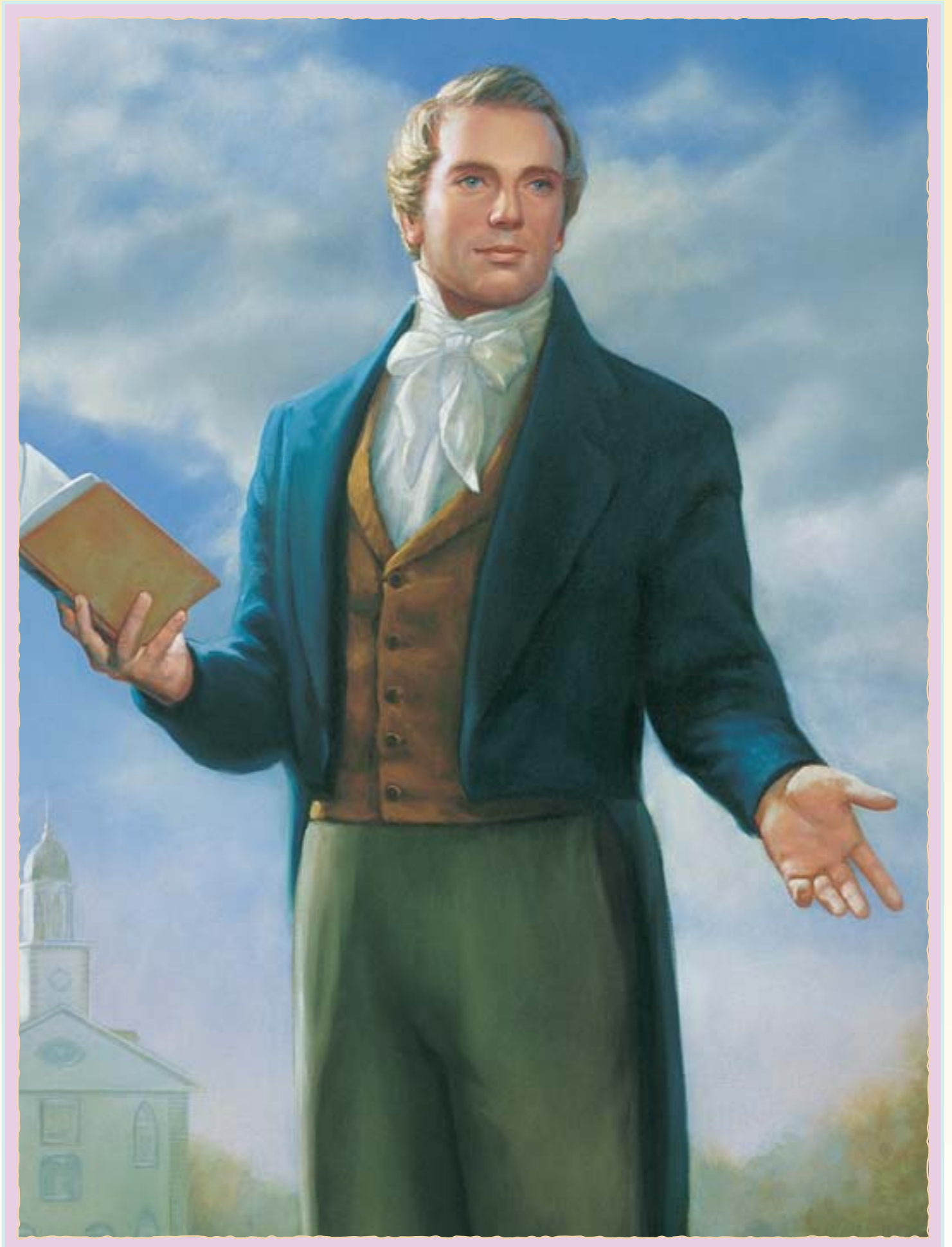

Au na muria na parofita.

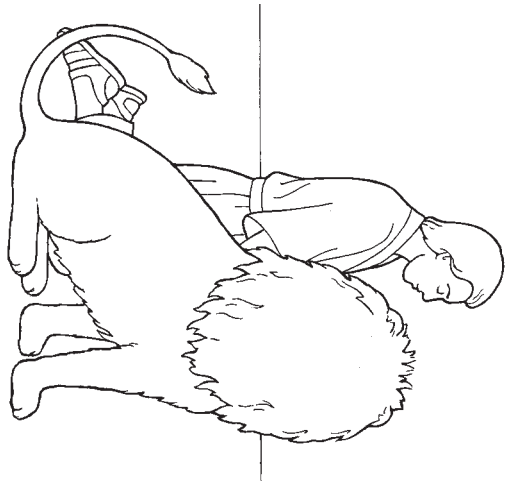

Au na muria na parofita.

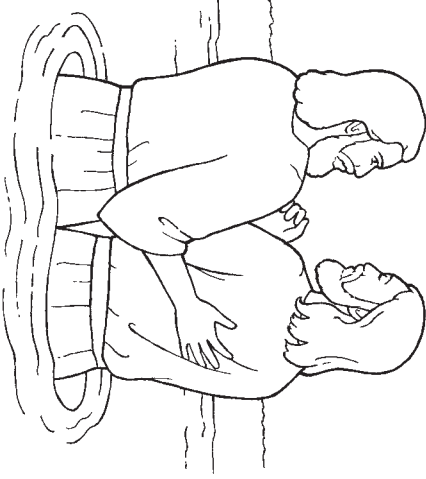

Au na muria na parofita.

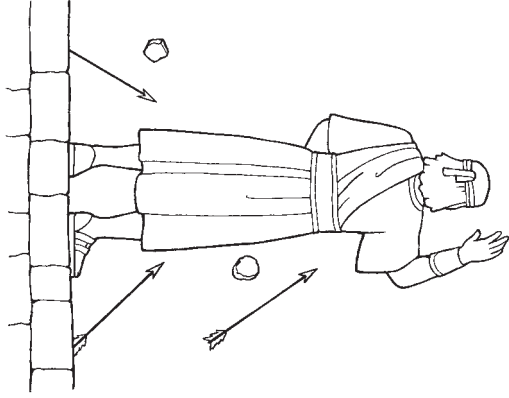

Au na muria na parofita.

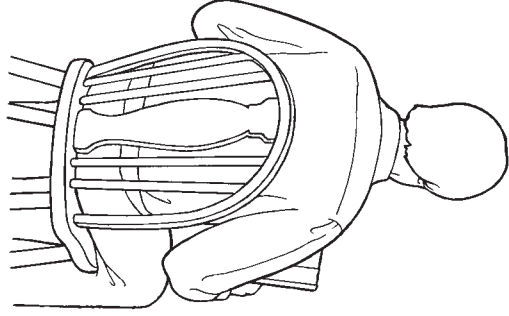

A vakatavuvulitaka o Tanieala meda dau masu.

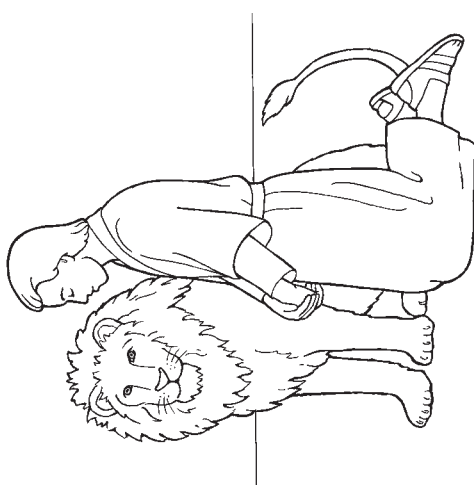

A vakatavuvulitaka o Joni na Dau-veipapita isotaki meda papitaiso

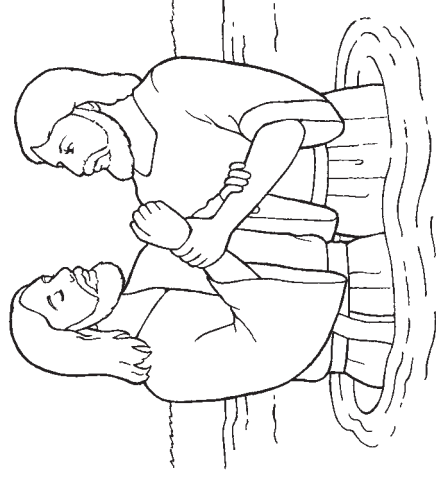

A vakatavuvulitaka o Samuela na Lemanaite meda talairawarawa vua na Tamada Vakalomalagi.

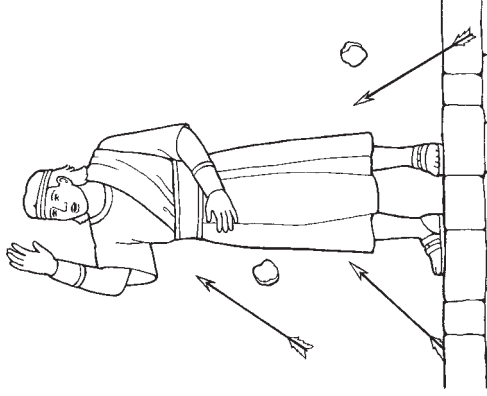

Vakatavuvulitaka o Josefa Simici meda dau willika na nodi ivolanikalou

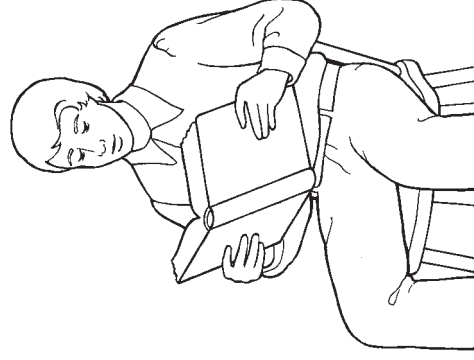

IVAKAMACALA TAUMADA VEI QASENIVULI

Ni ko vakarautaki iko vakayalo mo vakatavulica na lesoni oqo, yalovinaka wilika ka vakasamataka na veika oqo: E a tauyavutaka na Nona lotu o Jisu Karisito, ni se bula voli e vuravura. Ni sa mai oti na Veisorovaki nei Karisito kei na nodra mate na iApositolo sa mai yali kina na taucoko ni kospeli, ka sa mai kau laivi talega e vuravura na Lotu dina. Sa vakalesuitale mai vei Parofita Josefa Simici ka sa tiko tale oqo e vuravura na taucoko ni kospeli vakakina na Lotu i Jisu Karisito. (Raica See V&V 1:15–30; Josefa Simici—Tukutuku 1:68–72.)

VAKAVAKARAU

- Kauta tiko mai e dua na ilavelave ni ivolanikalou. Vakatakilakilataka na V&V 115:4 me rawarawa na nomu cega lesu tale.
- Kauta tiko mai e dua na itaba ni Peresitedi ni Lotu edaidai, kevaka e rawa

VULI MAI NA ITAVIQARAVI

Tekivu ena dua na itaviqaravi ni veivakasqoni. Me baleta na kena vakasama, raica na tabana e 3.

Masu Sureta e dua na gone me cabora na idola masu

iYaloyalo Vakaraitaka na iyaloalo ena tabana e 106. Tukuna vei ira na gone ni oqo na iyaloalo kei Jisu Karisito ka da lewena tiko na Nona Lotu. Dusi kina iyaloalo, ka taroga, “O cei oqo?”
Kena isau, “Jisu Karisito.”

iVolanikalou Tukuna vei ira na gone ni o Jisu e tukuna vei kewda ena ivolanikalou na yaca ni Lotu. Dolava na ivolanikalou ka wilika na V&V 115:4: “Raica, ena yaca ni noqu lotu na, Lotu i Jisu Karisito ni Yalododonu Edaidai; io ena iotiofi ni gauna.” Sureti ira na gone mera cavuta na yaca ni lotu, vica ga na vosa ena dua na gauna.

Dulaka cake na nomu ilavelave ni ivolanikalou. Tukuna vei ira na gone ni o Jisu ena tukuna vei keda na ka e vinakata meda kila ena ivolanikalou, ia na Lotu i Jisu Karisito e tu kina na veivolanikalou. Tukuna vei ira na gone mera dolava na ligadra me vaka ni ra wili ivolanikalou tu. Sureti ira mera kaya, “Na Lotu i Jisu Karisito.”

Vakamacalataka ni o Jisu e dau vosa vei ira na Nona parofita, ia ena Lotu i Jisu Karisito era tiko kina na parofita. Sureti ira na gone mera tukuna “na Lotu i Jisu Karisito.” Vakaraitaka e dua na iyaloalo ni Peresitedi ni Lotu nikua. Vakamacalataka ni o koya e noda parofita nikua. Sureti ira na gone mera cavuta vata kei iko na yacana.

Sere Sureti ira na gone mera tayabe wavoki vata kei iko ena loma ni rumu ena nomu lagata tiko se cavuqaqataka tiko na “The Church of Jesus Christ” (*Children’s Songbook*, 77):

Au lewena na Lotu i Jisu Karisito ni Yalododonu Edaidai.
Au kila au.
Au kila na ituvatuva ni Kalou.
Au na muri ko ya ena vakabauta.

iTimitini Wasea ga vakalekaleka na nomu ivakadinadina ni o keda kece eda lewena na Lotu i Jisu Karisito.

Masu Sureta e dua na gone me cabora na isogo masu

IWALEWALE NI
VEIVAKAVULICI

iYaloyalo: Ni ko veivakavulici vata kei na iyaloalo, tukuna mada vakailiu na iyaloalo cava se o cei e tiko ena iyaloalo. Dusia vakamatailalai na veika e tu ena iyaloalo me rawa ni drete na yalodra na gone. Oti mo qai sureti ira mera cavuta vata kei iko e vica tale na malanivoso. Na gauna era tukuna tiko kina na gone na veivoso oqo ena nodra raica tiko na iyaloalo, era sa tekivu vulica sara tikoga kina na veivoso ni kospeli.

Veitosoyaki: O ira na gone ena isususu era sa dau rui yavala vakalevu. Vakayagataka na itaviqaravi ka salavata kei na vakasausau, tayabe wavoki, kei na taubale me vukeyi ira na gone mera dau vakarorogo.

NA ITAVIQARAVI ME DIGITAKI

VAKAVAKARAU *Me baleta na itaviqaravi ni rokarokataki kei na qito ni veisasa:* Lavetaka na ivakaraitaki e tiko ena tabana e 107 mera yadua na gone ka rokataka. Kauta mai e so na tikitiki ni pepa mera vakayagataka na gone me baleta na qito ni veisasa; kauta toka mai vakalevu me rawa ni ra bau ya tolu toka na maka dua na gone.

Rokarokataki Laiva mera rokataka e dua na ilavelave ni tabana e 107. Ena gauna era rokarokataki tiko kina railesuva na ivakavuvuli e vakatavuvulitaki ena leseni. Dusia vakamatailalai ena iyalo-loyalo ka vakamacalataka vei ira na gone na ka era rokataka tiko. Wilika vei ira na veivosa kei na ivakamacala.

Qito ni Veisasa Solia vua na gone e tolu na tikitikinipepa. Dulaka cake na ivakaraitaki e tiko ena tabana e 107. Dusi kina droini kei Jisu ka kaya, “Oqo ko Jisu Karisito. Eda lewena tiko na Nona Lotu.” Sureti ira na gone mera biuta e dua na tikinipepa ena iyalo-loyalo kei Jisu ena nodra ilavelave.

Oti mo qai dusi kina iyalo-loyalo ni parofita ka wilika na kena ivakamacala. Mera tukuna na gone, “parofita” ka biuta e dua na tikinipepa ena iyalo-loyalo. Tokorua-taka me baleta na droini ni ivolanikalou. Qai tukuna vei ira na gone mera tukuna vata kei iko na, “Au lewena na Lotu i Jisu Karisito ni Yalododonu Edaidai,” cavuti yadudua na vosa.

Railesu Digitaka e dua na itaviqaravi mai na leseni 23 kei na dua mai na leseni 24 mera railesuva kina na gone na veika era sa vulica baleta na ivolanikalou kei na parofita. Ni oti na itaviqaravi oqo, tataunaka vei ira na gone ni tiko ena Lotu i Jisu Karisito na ivolanikalou kei na parofita.

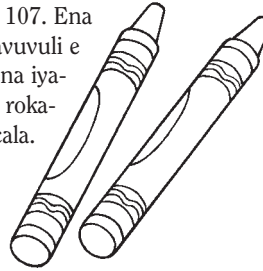

IWALEWALE NI VEIVAKAVULICI

Rokarokataki: Era sega ni taleitaka kece na gone na rokarokataki. E so era na cakava walega e dua se rua na maka ena taba ni pepa. Na inaki ni itaviqaravi ni rokarokataki ena leseni oqo, sa ikoya me solia vei ira na gone e dua na galala me rawa ni ra raica ka tara e dua na ivakadinadina ni leseni era vulica tiko ka me ra na kauta talega ki vale. E sega soti ni bibi kevaka e sega ni ra rokataka vakavinaka na ivakaraitaki.

Railesu: Era dau vuli na gone mai na veika e tokorua-taki. Tokorua-taka na italo-ona se itaviqaravi cava ga era a taleitaka. E rawa ni ko cakava oqo ena dua ga na gauna sa rawa ena gauna ni isususu, ena gauna ni vakalomavinaka se ena gauna era waraki ira tiko kina na nodra itutbutubu na gone.

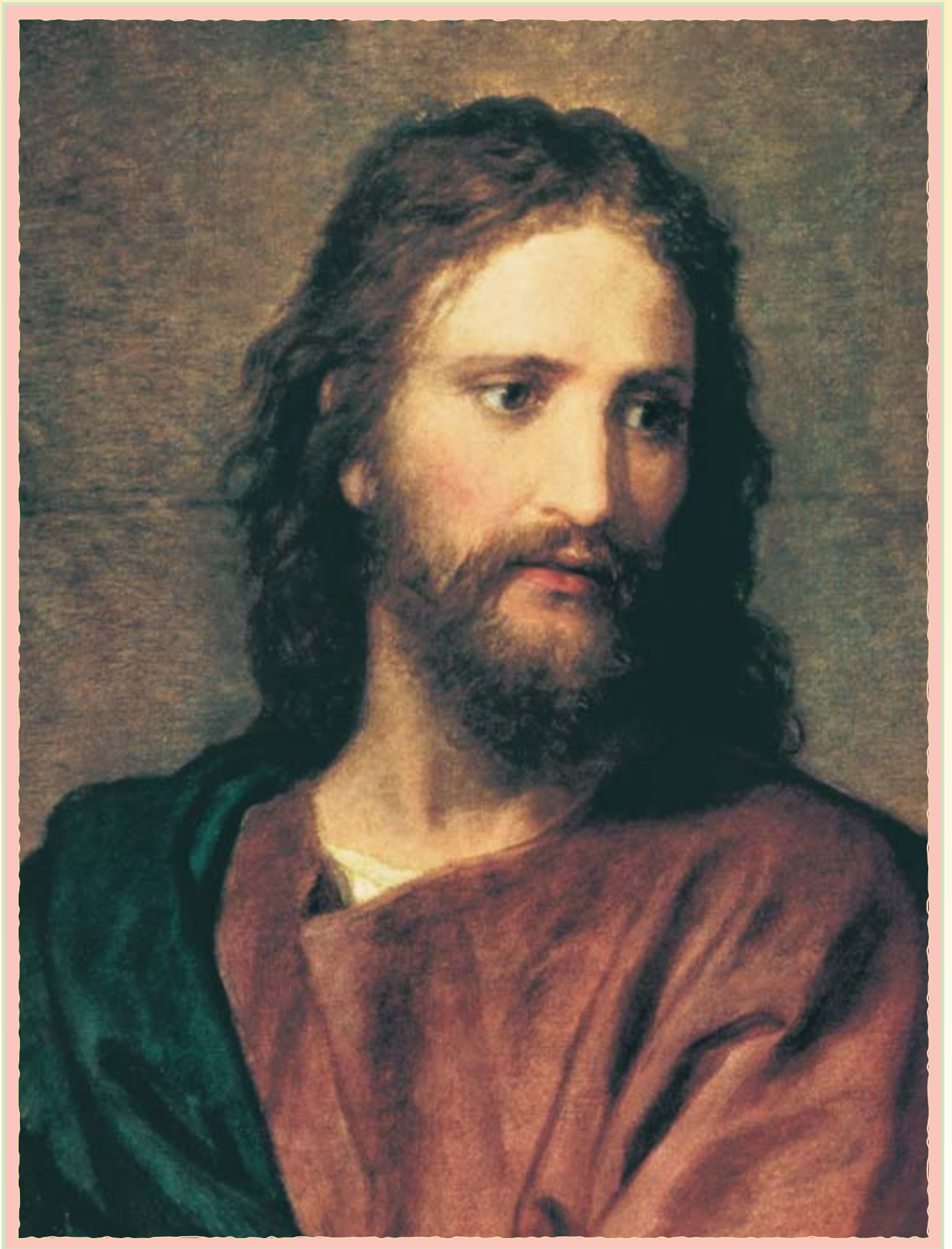

Au lewena na Lotu i Jisu Karisito ni Yalododonu Edaidai

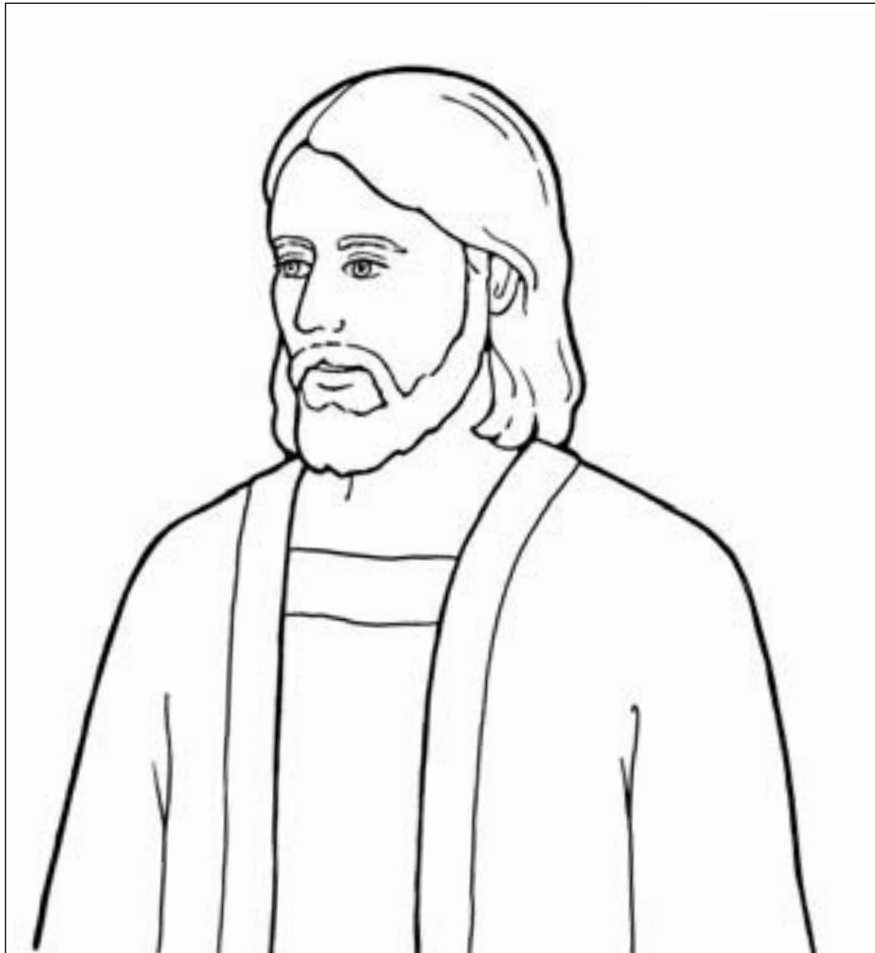

Na Lotu i Jisu Karisito e dua
tiko na kena parofita

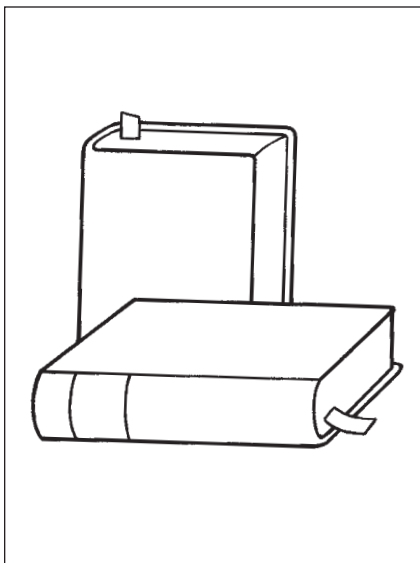

Na Lotu i Jisu Karisito e tiko
kina na ivolanikalou,

IVAKAMACALA TAUMADA VEI QASENIVULI

Ni ko vakarautaki iko vakayalo mo vakatavulica na lesoni oqo, yalovinaka wilika ka vakasamataka na veika oqo: E a papitaiso o Jisu Karisito me vakaraitaka “vua na Tamada ni na talairawarawa vua ka na muria na nona ivunau” ka me ivakaraitaki vei keda (raica 2 Nifai 31:7, 9; raica talega Maciu 3:13–17). Ni da papitaiso, eda sa vakaraitaka talega ni sa na rawa meda vakamura na iVakabula ka talairawarawa kina nona ivunau. Ni sa papitaiso oti ko Jisu, “sa lako sobu mai vua na Yalo Tabu” (2 Nifai 31:8). Ni da sa papitaiso oti, ena qai soli vei keda na isolisoli ni Yalo Tabu ena cakacakatabu vakalotu ni veivakadeitaki. Oqo, e kena ibalebale ni rawa ni na tiko ga kei keda na Yalo Tabu kevaka meda talairawarawa kina nona ivunau.

VULICI NI ITAVIQARAVI

Tekivu ena dua na itaviqaravi ni veivakasoqoni. Me baleta na kena vakasama, raica na tabana e 3.

Masu Sureta e dua na gone me cabora na idola masu.

iYaloyalo Vakaraitaka na iyaloalo kei Jisu Karisito ni papitaiso tiko (tabana 110). Dusia na veika matailalai ni iyaloalo (Jisu, wai, Joni na Daunipapitaiso, kei na so tale). Vakamacalataka ni a papitaiso o Jisu baleta ni lomana na Tamada Vakalomalagi ka gadreva me talairawarawa Vua. Sureti ira na gone mera cavuta vata kei iko na “Jisu” kei na “papitaiso.”

Serekali Dusi kina veitikina ena iyaloalo ena nomu cavuqaqataka tiko na imatai ni qaqa ni sere na “Baptism “ (*Children’s Songbook*, 100–101). Sureti ira na gone mera dusi vata kei iko.

Lako mai o Jisu vei Joni na Dauveipapitaisota, (*dusi Jisu, qai dusi vei Joni*)
Mai Jutia ena gauna makawa,
Sa qai papitaiso ena veitabdomuci
Ena drodro ni uciwai na Joritani. (*dusia na wai*)

Ko na rairai gadreva beka mo vakamacalataka ni ibalebale ni “tabadomuci” ni o Jisu e a vakadromuci vakadua sara ga e loma ni wai ena gauna e a papitaiso kina.

iYaloyalo Vakaraitaka na iyaloalo ni goneyalewa ka papitaiso tiko (tabana 110) ka dusia na tautauvata ni rua na iyaloalo. Tukuna vei ira na gone ni rawa talega nira papitaiso, me vakataki Jisu, ni ra sa yabaki walu. Vakaraitaka e walu nomu iqaqalo, va ena dua na ligamu, ka qai wiliki ira. Tokoruataka qai sureti ira na gone mera tomani iko mai. Vakabibitaka ni da papitaiso sa ikoya na sala e vakaraitaka na noda na via muri Jisu; ni da sa papitaiso eda sa vakaraitaka ni da lomana na Tamada Vakalomalagi ka gadreva meda talairawarawa Vua..

iVakaraitaki Vakaraitaka na iyaloalo ena tabana e 111. Tukuna tiko vei ira na gone na veika sa yaco tiko ena iyaloalo. Vakamacalataka ni sa oti ga na papitaiso, eda sa vakadeitaki sara. Tukuna vei ira na gone mera tukuna “vakadeitaki. Tukuna vei ira ni oqo e kena ibalebale ni o ira na tagane e tu vei ira na matabete era na vakatora na ligadra e na uludra mera solia vei keda na isolisoli ni Yalotabu.

iTinitini Sureti ira na gone mera kaya, “au na papitaiso ka vakadeitaki,” me vica ga na vosa ena dua na gauna. Vakamacalataka ga vakalekaleka vei ira na gone na veika o a vakila ena gauna ko a papitaiso ka vakadeitaki kina.

Masu Sureta edua na gone me cabora na isogo masu



IWALEWALE NI VEIVAKAVULICI

iYaloyalo: Ni rua tiko na iyaloalo ena dua ga na draunipepa, ena rawa ni ko vukei ira na gone mera vakanamata ga kina dua na iyaloalo ena nomu ubia na kena ikarua.

Gonelalai sara: E so na gone-lalai, vakavasivi o ira ka se gone-lalai sara, era na sega beka ni kila vinaka na ivakavuvuli ka vakatavulici ena lesoni oqo. Ia, era sa vulica tiko e so na ka ena veimacawa, ka o sa vukei ira tiko mera vakila na Yalotabu ka mera sa vakamatautaki ira kina rogoca na veivosava vakosipeli.

NA ITAVIQARAVI ME DIGITAKI

VAKAVAKARAU *Me baleta na itaviqaravi ni ivolanikalou:* Kauta mai e dua na ilavelave ni iVola iMomani. Vakatakilakilataka na Marika 3 Nifai 12:1 me rawa ni ko na cega lesu tale

Me baleta na qito ni kilakila mada: Lavetaka na ivakaraitaki ena tabana e 111 ka rokataka kevaka e gadrevi vakakina. Lobika irua me rawa ni laurai na vei-papitaisotaki ena dua na yasa ni pepa ka laurai na veivakadeitaki na yasana tale kadua.

Me baleta na itaviqaravi ni rokarokataki: ka tiko ena tabana e 111 mera yadua na gone mera rokataka.

iVolanikalou Tukuna vei ira na gone ni tukuna vei keda ena ivolanikalou o Jisu Karisito ni vinakata o koya meda papitaiso. Dolava na iVola iMomani ki na 3 Nifai 12:1 ka kaya, “e tukuna o Jisu, “Vakabauti au ka papitaiso.” Sureti ira na gone mera tokoruataka na malanivoso, me yavica ga na vosa ena veigauna. Vakadeitaka vei ira ni sa rawa ni ra na papitaiso ena gauna era sa yabaki walu.

Qito ni Kilakila mada Vakaraitaka vei ira na gone na nomu ilavelave ni ivakatakarakara ni papitaiso, wilika na kena ivakamacala, ka sureti ira na gone mera kaya, “papitaiso.” Vukica na draunipepa ka tokoruataka na ivakatakarakara ni veivakadeitaki.

Vunitaka na ivakatakarakara e dakumu. Vakaraitaka vei ira na gone e dua tale na yasa ni draunipepa ka qai taroga, “ Na gonetagan e oqo, e papitaiso tiko se vakadeitaki?” Sureti ira na gone mera cavuta vata kei iko na kena isau. Vunitaka tale na ivakatakarakara e dakumu ka tokoruataka na veitarotarogi me yacova ni ra sa kila na gone. Na itaviqaravi oqo ena ganiti ira toka na gone era sa qasecake.

Rokarokataki Solia vei ira na gone mera rokataka edua na ilavelave ni ivakatakarakara ka tiko ena tabana e 111. Na gauna era rokarokataki tiko kina, railesuva sara na ivakavuvuli ka vatavulici ena lesoni. Dusia na kena matailalai ena iyalovalo, wilika na kena ivakamacala vei ira na gone, ka vakamacalataka vei ira na gone na cava era cakava tiko.

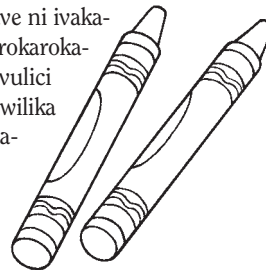

IWALEWALE NI VEIVAKAVULICI

Lavetaki ni iLavelave:

Kevaka e sega na nomu misini ni lavelavetaki, e rawa ni ko vakadavora ena dela ni ivakatakarakara e dua na draunipepa savasava, ka qai quaraka e delana. Kakua ni legataka na kena na lavetaki vakavinaka se sega; quaraka ga kina me yacova ni sa laurai vinaka na matailevu ni kena ivakatakarakara.

Rokarokataki: “Vakauqeti [ira na gone] mera vakaraitaka na nodra iyalovalo vei ira na nodra matavuvale. Oqo ena vukei ira mera dau nanuma tiko na veika era sa vulica. Ena solia talega e dua na gauna vei ira na gone mera vulica vata kei ira na nodra itubutubu na ivakavuvuli ni kosipeli. (Veituberi, Me iLutua ni Noda Gauna 167)



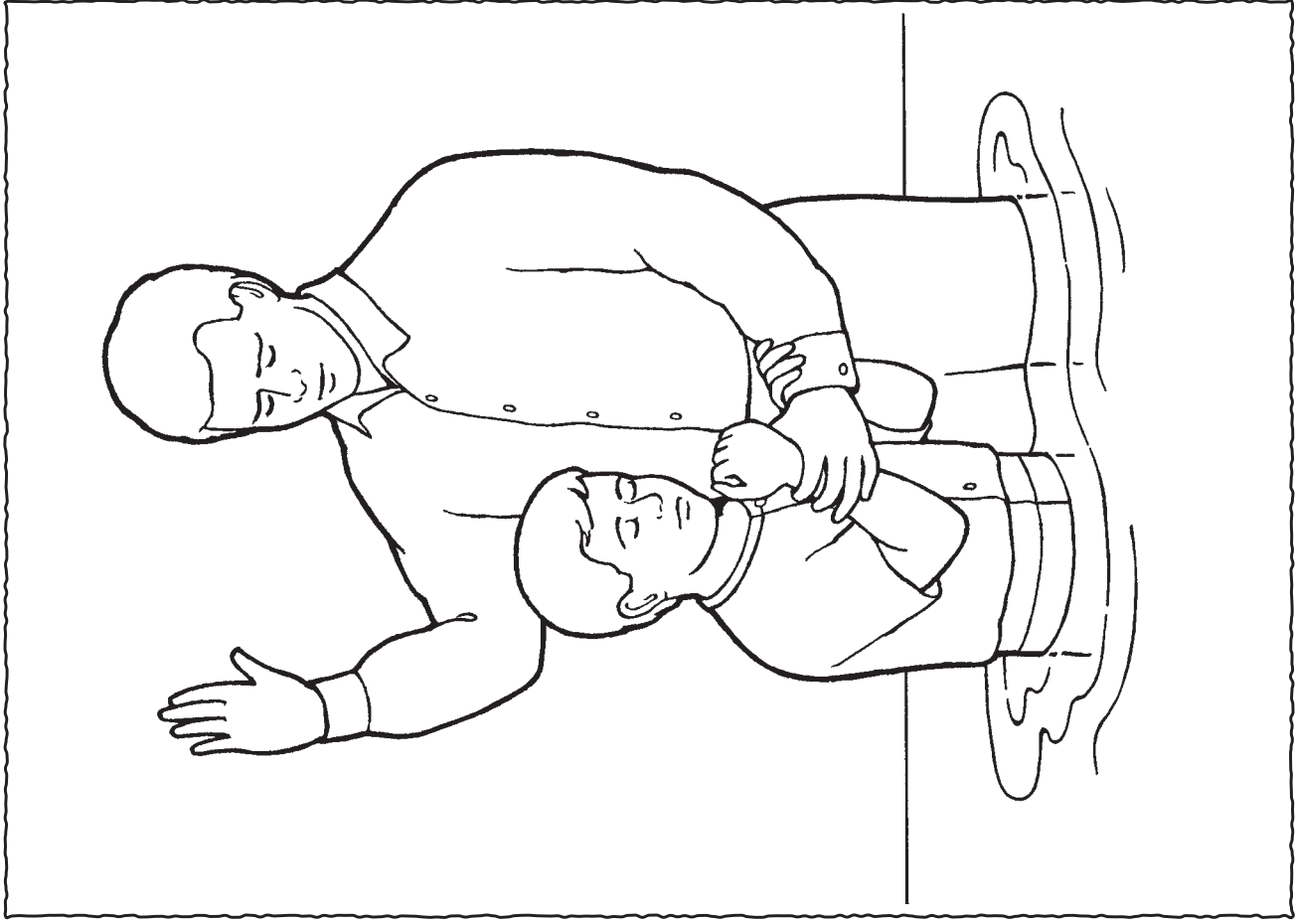

Au na papitaiso

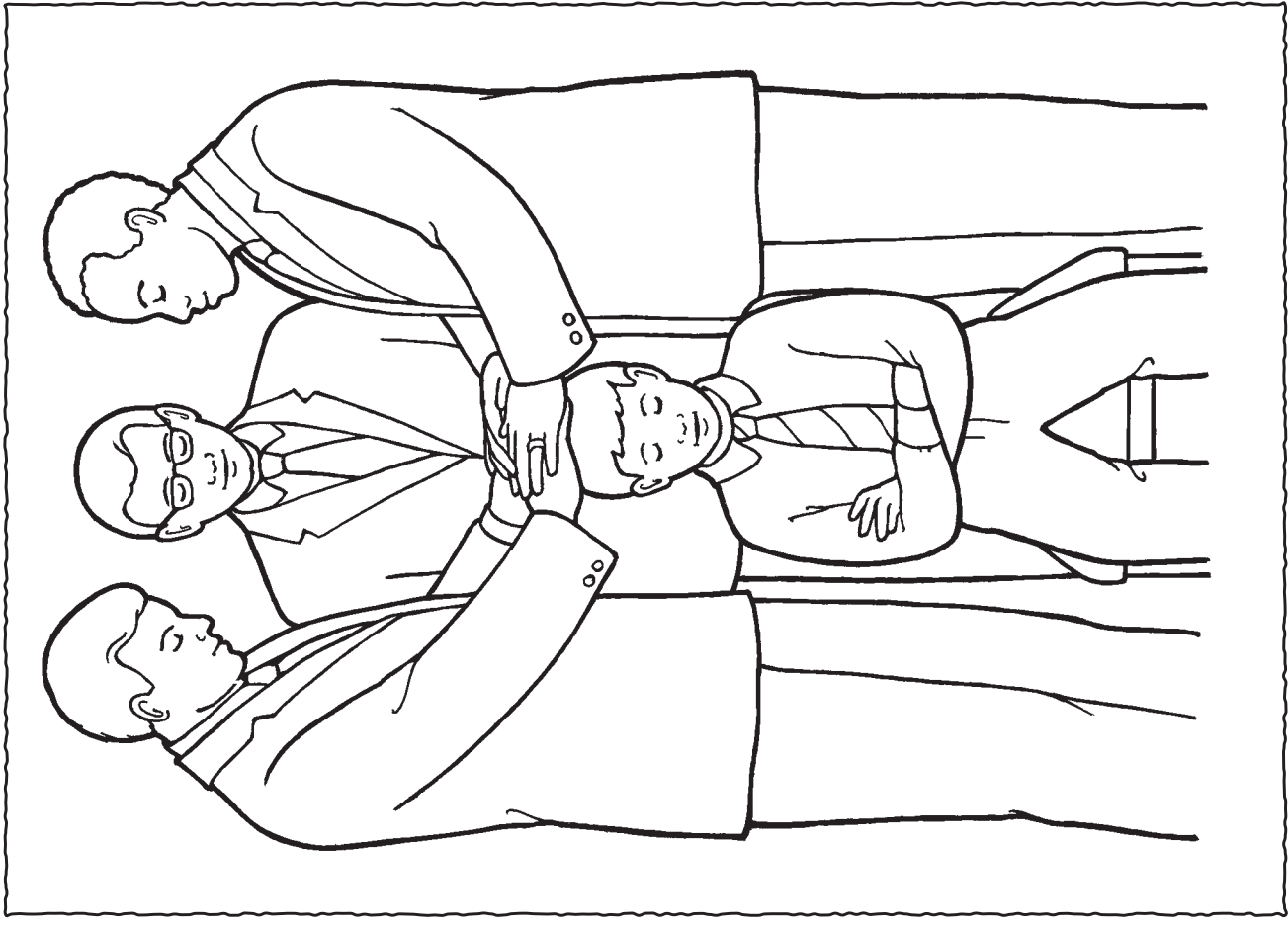

Au na Vakadeitaki.

IVAKAMACALA TAUMADA VEI QASENIVULI

Ni ko vakarautaki iko vakayalo mo vakatavulica na lesoni oqo, yalovinaka wilika ka vakasamataka na veika oqo:

Ena bogi ni se bera na Nona mate ena kauveilatai, e a vota vei iratou na Nona Tisaipeli o Jisu Karisito na sakaramede ka kaya, “Dou cakava oqo mo dou vakananumi au kina” (raica Luke 22:19–20). Ni sa Tucake-tale e a cakava talega vakakina vei ira na Nifai (raica 3 Nifai18:1–11). Nikua eda vakayagataka talega na sakaramede meda vakananuma kina na Nona mate na iVakabula ena vukuda. Eda vakadinadinataka vua na Kalou ni da na dau nanumi Jisu Karisito tikoga ka talairawarawa kina Nona iVakaro. (raica V&V 20:77. 79.)

VAKAVAKARAU

- Kauta mai ki na isususu kevaka sa vakadonuya o bisopi se peresitedi ni tabana e so na terea lala ni sakarane.
- Kauta mai e dua na ilavelave ni iVola Tabu. Vakatakilakilataka na Luke 22:19 me rawarawa na nonuna cega lesu tale. Vakatakilakilataka talega na tabana e 106 ni ivola oqo.

VULI MAI NA ITAVIQARAVI

Tekivu ena dua na itaviqaravi ni veivakasogoni. Me baleta na kena vakasama, raica na tabana e 3.

Masu Sureta e dua na gone me cabora na idola masu

Sere Vakaraitaka na iyaloalo kei Jisu ena tabana e 106 ena nomu lagata tiko na imatai ni laini ni “Reverently, Quietly” (*Children’s Songbook*, 26):
Vakarokoroko, vakadigagalu, yalololoma keimami nanumi kemuni. (*dusia na itaba kei Jisu*)

Me tokaruataki tale me vukea ka vakarautaka na rokovi ni vanua. Sureti ira na gone mera lagata vata kei iko.

iVolanikalou Tukuna vei ira na gone ni o keda eda dau cakava e dua na ka bibi sara ena vei Sigatabu meda dau nanumi Jisu kina—ena soqoni ni sakaramede eda dau kania kina edua na tiki ni madrai lailai ka gunuva e dua na bilo wai lailai. Tukuna vei ira ni oqo e vakatokai me sakaramede. Sureti ira na gone mera kaya, “sakaramede.” Tukuna vei ira na gone nida na wilika ena ivolanikalou ni o Jisu e vinakata meda kania na sakaramede meda dau nanumi Koya kina. Cega na iVola Tabu ki na Luke 22:19 ka kaya, “e tukuna o Jisu, ‘Dou cakava oqo mo dou dau nanumi au kina.’ ”

iYaloyalo Vakaraitaka na iyaloalo ni dua na dikoni ni veisoliyaka tiko na sakaramede (tabana 114). Dusia na matailalai ni veika e tiko ena iyaloalo, me vaka na dikoni kei ira na tamata era dabe vakanomodi. Laiva mera taura na terea ni sakaramede a kauta mai na gone ena nomu vakamacalataka vakarawarawa sara me rawa ni ra kila na veika e yaco ena kena masulaki ka veivotayaki na sakaramede—eda dabe vakanomodi ni sa masulaki tiko na sakaramede; eda taura e dua na tiki ni madrai; eda gunuva na wai ka biuta lesu tale na bilo kina terea; ka da vakananumi Jisu.

Malanivoso me Matanataki Cavuqaqataka na tikina oqo, ka sureti ira na gone mera tomani iko mai:
Vakamalua na kana madrai (*vakatotomuria na kana madrai*)
Vakakina na gunuvi ni wai. (*vakatotomuria na gunu wai*)
Au roqo liga ka nanumi Jisu— (*roqo liga*)
Oqo na ka meu cakava tu. (*Deguvacu cake ka lakosobu*)
[M. W. Verbica, “The Sacrament,” *Friend*, Fepe. 1995, 17]

IWALEWALE NI
VEIVAKAVULICI

Vakarokoroko: Vakayagataka na domo malumu ka veidokai me vukei ira na gone mera kila ni sakaramede e ka vakatabui.

Vakayagataka ni iyaya: Era dau vakasama ga vakarawarawa ka vakadodonu na gone. Era sega ni dau vakila soti na vakasama ni vakanananu. Ni soli vei ira na iyaya ka salavata kei na lesoni mera tara ena vukei ira mera vulica na ka vakatavuvulitaki tiko. Nanuma mera taura ena vakarokoroko na terea ni sakaramede. Me kakua ni dua na madrai se wai e tiko ena terea ena gauna e qaravi kina na itaviqaravi oqo.

iTinitini Vakaraítaka na iyaloýalo kei Jisu ena tabana e 106. Tarogi ira na gone, “O cei e dodonu meda nanuma ni da taura na sakaramede?” Sureti ira na gone mera kaya, “Jisu.”

Masu Sureta e dua na gone me cabora na isogo masu.

NA ITAVIQARAVI ME DIGITAKI

VAKAVAKARAU iTaviqaravi ni vulagi sureti: Veivosakitaka me dua na lewe ni Matabete iEroni me lako mai ki na isususu me mai vakamacalataka na nona dau veivuke me vakarautaki na sakaramede.

Me baleta na vakatovotovo kei na qito: Lavetaka na kadi ena tabana e 115. Rokataka na kadi kevaka me gadrevi vakakina ka kotikotiva.

Me baleta na ivola: Lavetaka na kadi ena tabana e 115 mera yadua na gone. Kauta mai e so na wa ni culacula se wa dina.

Vulagi Vakaveikilaitaki nomu vulagi vei ira na gone. Vakamacalataka ni tiko vua na matabete. Kerei koya me vakamacalataka vakalekaleka na nona dau vakarautaka, masulaka, se veivotayaka na sakaramede. Sureti koya me wasea na veika e dau vakila me baleta na sakaramede.

Vakatotomuri ni iVukivuki Vakaraítaka yadudua na kadi o sa vakarautaka. Wilika na kena ivakamacala ka tukuna vei ira na gone mera vakatotomuria na ivukivuki ka e tu ena droini (ena imatai walega ni tolu na kadi). Me kena ivakaraítaka tukuna vei ira mera roqota na ligadra ka cuva na uludra ka vakatotomuria na nodra sa dau taura na madrai kei na wai. Vakavinavivnakataki ira ena veigauna kece era cakava rawa kina. Ni ko sa laveta cake na iyaloýalo kei Jisu, tarogi ira na gone, ‘O cei meda dau nanuma ni da sa taura na sakaramede.’”

Qito Tuva vakatoboicu na kadi o sa vakarautaka ena fuloa se teveli. Sureta e dua na gone me mai vukica cake e dua na kadi. Wilika na ivakamacala ena kadi. Vakatotomuria me yacova ni ra sa vakaitavi kece sara na gone.

iVola Solia vei ira na gone mera ya va na kadi o sa vakarautaka tiko mai. Vanalamuta na tutu ni kadi kece sara. Vesuka vata na kadi ena nomu vakacuruma na wa ena kalamu ena tutu ni kadi me rawa ni vaka na irairai ni dua na ivola ka mera yadua kece sara na gone. Ni oti mo qai wilika na ivola vei ira na gone.



IWALEWALE NI VEIVAKAVULICI

Masu: De ko na rairai vinakata mo cabora ga o iko na idola se isogo masu mo vakaraítaka vei ira na gone na icakacaka ni masu. Era na vuli sara vaka levu mai nomu ivakaraítaki vakakina na veika ko dau tukuna vei ira.

Vakarokoroko: Ni ko sa tarogi ira na gone se o cei meda dau nanuma ena gauna ni sakaramede, e so vei ira era na kailavaka mai na kena isau. Ke vaka kina, vakavulica sara vakamalua sara vei ira mera dau cavuta na yaca iJisu Kari-sito ena vakarokoroko.

iSosomi ni itaviqaravi me sotava na ka o gadreva kei na ka e sa tu rawa vei iko. Kena ivakaraítaki, kevaka e sega na wa ni culacula se wa dina mo vakayagataka ena itaviqaravi oqo, cakava ga e dua na kena icakacaka me vesu rawa kina na kadi. Ena rawa talega mo solia ga vei ira na gone na ivakatarakara mera rokataka ka sega ni manata sara me caka me vaka e dua na ivola.



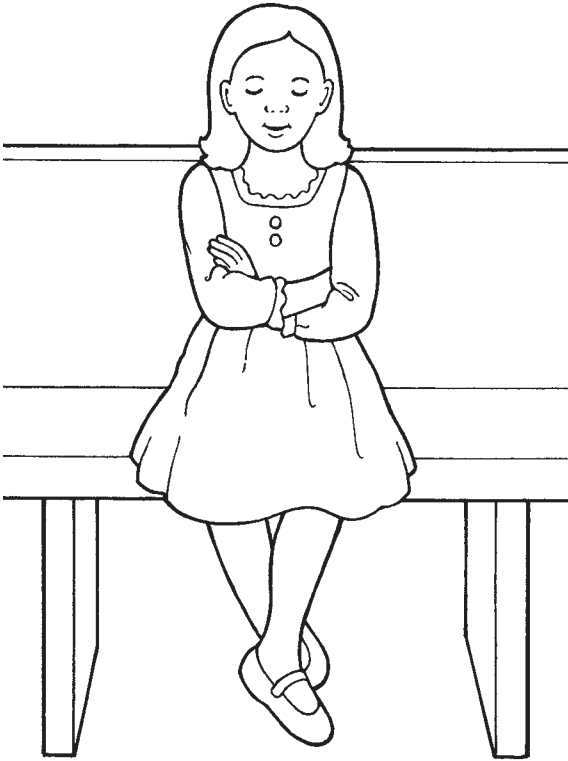

Au rawa ni vakarorogo ni masulaki
tiko na sakaramede.

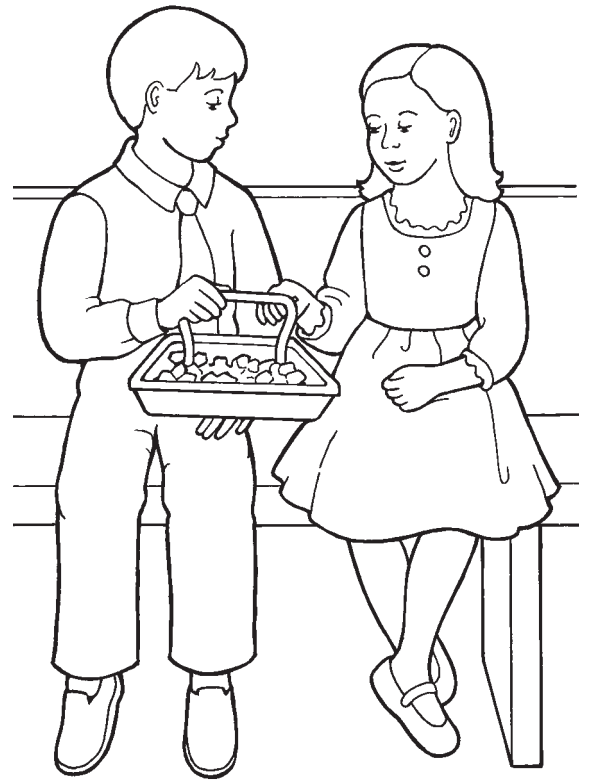

Au rawa ni nanumi Jisu niu
kania tiko na madrai.

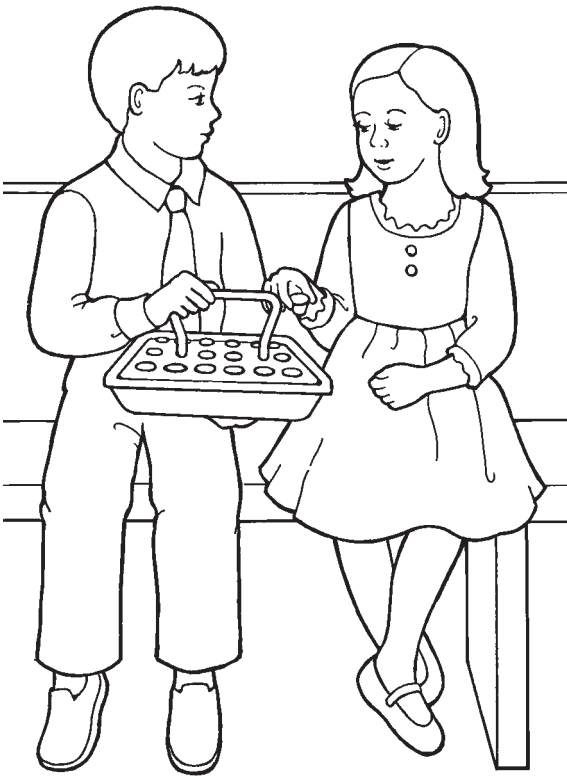

Au rawa ni nanumi Jisu
niu gunuva tiko na wai.



E vukei au na sakaramede
meu dau nanumi Jisu.

ENA VAKALOUGATATAKI AU NA TAMADA VAKALOMALAGI ENA MATABETE

IVAKAMACALA TAUMADA VEI QASENIVULI

Ni ko vakarautaki iko vakayalo mo vakatavulica na lesoni oqo, yalovinaka wilika ka vakasamataka na veika oqo: Na matabete sa ikoya na kaukauwa kei na dodonu ni Kalou. E solia na veivakadonui oqo na Kalou vei ira na tagane yabaki 12 ka lako cake ena loma ni Lotu me rawa ni ra veiqaravi ena yacana mera vakalougatataki kina na tamata. Na cakacakatabu vakalotu ni kosipeli, me vaka na papitaiso kei na veivakadeitaki, na sakaramede, kei na so tale era qaravi taucoko ena veivakadonui ni matabete (raica V&V 13; 20:73–79; 84: 19–22). Era na vukei taucoko sara na lewe ni Lotu ena matabete.

VAKAVAKARAU

Vakatakilakilataka na tabana e 26 kei na 114 ena ivola oqo me rawarawa na nomu na cega lesu.

VULI MAI NA ITAVIQARAVI

Tekivu ena dua na itaviqaravi ni veivakasqoni. Me baleta na kena vakasama, raica na tabana e 3.

Masu Sureta e dua na gone me cabora na idola masu

Vakavuvulitaki ni iVakavuvuli Vakalotu Tukuna vei ira na gone, ni matabete sa ikoya na kaukauwa ni Kalou; e solia na matabete na Kalou vei ira na gonetagane ka sa qasecake kei na turaga me rawa ni ra vakalougatataki ira kina na nodra matavuvale kei na so tale. Tukuna vei ira na gone mera kaya, “matabete.” (*Me kilai*: Ena gauna e vakavulici tiko kina na lesoni, mo kauwaitaki ira toka ena nodra ivakarau ni rai o ira na gone ena isususu ka sega tu na tamadra e vale kei ira ka sega ni tu vei tamadra na matabete.)

iYaloyalo Vakaraitaka na iyaloalo ena tabana e 118 ka tukuna vei ira na gone mera vakatotomuria ni keveta tu e dua na gonelilai. Vakamacalataka ni rawa talega ni ra vakalougatataka ka vakatokayacataka na gone ko ira e tu vei ira na matabete. Sureti ira na gone mera kaya, “matabete”

Vakaraitaka na ivakatakarakara ni dua na tavimate e masulaki tiko ena tabana e 119. Tukuna vei ira na gone ni dua na tamata e tiko vua na matabete ena rawa ni masulaki ira era sa tavimate me ra bula vinaka cake tale. Rai kina iyaloalo ena tabana e 26. Dusi Jisu ena iyaloalo ka vakamacalataka ni ena iyaloalo oqo e masulaka tiko o Jisu e dua na mataboko. Sureti ira na gone mera kaya, “matabete”

Vakaraitaka na iyaloalo ena tabana e 114. Vakananumi ira na gone ni da dau taura na sakaramede ena vei Siga Tabu. Vakamacalataka ni vakarautaki, masulaki, ka veivotayaki mai vei ira e tu vei ira na matabete. Sureti ira na gone mera kaya, “matabete.”

Sere Sureti ira na gone mera veitauriliga ka taubale wavoki ni ko lagata tiko se cavuqaqataka tiko na qaqa ni sere “Love Is Spoken Here” (*Children’s Songbook*, 190):

Na noqu loma ni vale e sa vakalougatataki tu ga ena dei ni kaukauwa ni matabete.

iTinitini Wasea na nomu ivakadinadina ni nona veivakalougatataki o Tamada Vakalomalagi ena matabete.

Masu Sureta e dua na gone me cabora na isogo masu



IWALEWALE NI VEIVAKAVULICI

Vakavuvulitaki ni ivakavuvuli vakalotu: Na iwase oqo e gadrevi kina me vukei ira na gone mera kila vinaka na yavu ni kila na kosipeli. E so vei ira na gone ena sega beka ni ra kila vinaka na veika ko na tukuna tiko, ia ena qai matau mai vei ira na veivosa vakosipeli ka sa tarai tiko kina na yavu ni veika era na vulica ena nodra tubucake tiko.

Gonelalai sara e veisivi na nodra kila vakavosa (raica Veituberi, Me iLutua ni Noda Gauna, 110–11). Me vukei ira na gone mera tokoruatataka na veivosa mai na lesoni, taroga ena domo malumu sara, “E rawa li ni ko cavuta na matabete? Cavuta vata kei au na matabete, ka waraka na kena isau. Kevaka me sega ni sauma mai na gone, vakaruatataka na veisureti, ia kakua ga ni vakaukauwataki ira. E rawa sara talega ni ra vuli na gone mai na nodra na dau vakarorogo tu ga.

NA ITAVIQARAVI ME DIGITAKI

VAKAVAKARAU *Na itaviqaravi ni vulagi:* Veivosakitaka me dua na tama ka se qai masulaki luvena walega oqo me kauta mai kina isususu me mai wasea kina na veika e vakila ena gauna ni nona qaravi itavi.
Baleta na ivola cegai: Lavetaka na ivakatakarakara e tiko ena tabana e 119. Rokataka kevaka e gadrevi vakakina. Kotiva muria ena laini vavaku ka lobika muria ena laini cacavukavuka.

Malanivosa me Matanataki Cavuqaqataka kece se e so ga na veitikina oqo mai na itaviqaravi ka sureti ira na gone mera tomani iko mai. Ni oti e dua na qaana, tukuna vei ira na gone ni matabete ena vakalougatataki keda.

Masulaki ni Gonelalai (vakaraitaka na iyaloalo ena tabana e 118.

Tama keveta na gonelalilai (*vakatotomuria na keve gone*)

Veivakamenemenei

Ena kaukauwa ni matabete me masulaki ka vakayacani.

E lomana na neitou matavuvale! (*Mokoti iko*)

Masulaki ni tauvimate (dusi kina ivakatakarakara ena tabana e 119

Niu tauvimate, au rawa ni masulaki (*dusi iko*)

Mai vei ira na matabete buladodonu.

Au yalovakacegu kau vakabauta (*tabaka na nomu uto*)

niu na bulabnula cake tale.

Na Sakaramede (*vakaraitaka na iyaloalo ena tabana e 114*

Au kania galugalu na madrai (*vakatotomuria na laukana ni madrai*)

Vakakina na gunuvi ni wai. (*vakatotomuria na gunuvi ni wai*)

Au roqo liga ka vakananumi Jisu— (*roqo liga*)

O ya na ka meu vakayacora (*deguvacu caka ka lakosobu*)

[M. W. Verbica, "The Sacrament," *Friend*, Fepe1995, 17]

Vulagi sureti Vakaveikilaitaki nomu vulagi vei ira na gone. Vakamacalataka vei ira na gone ni o koya e tiko vua na matabete ka dau vakayagataka na matabete me masulaki ira kina na luvena. Taroga na tama ni gone ena taro vakaoqo, "E tiko li vei iko na matabete?" "O cei na yaca ni luvemu lailai?" "Na cava o a tukuna ena nomu masulaka tiko na luvemu lailai?" "Ko na vakayagataka vakacava na matabete mo vakalougatataki ira kina na luvemu ni ra sa qase cake mai?"

iVola Cegai Vakaraitaka vei ira na gone na ivola cegai o sa vakarautaka tiko mai. Cega na imatai ni tabana, wilika na kena ivakamacala, ka mera cavuta vata kei iko na gone. Me cavuti kece na veitabana ena kena cegai

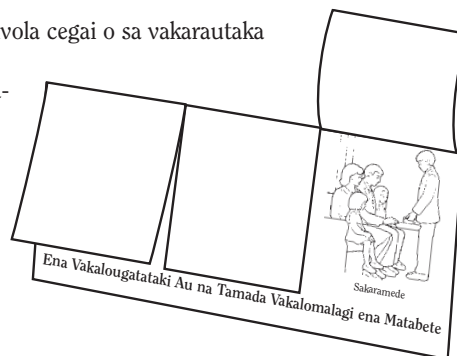

IWALEWALE NI VEIVAKAVULICI

Railesu: Era dau taleitaka na gone na italanoa, lagasere, iyaloalo, kei na itaviqaravi ka ra sa raica se ragoca oti. Lagata e so na sere se cakava e so na itaviqaravi mai na lesoni oqo se mai na lesoni sa vakavulici oti ena dua ga na gauna e rawa. Na railesu oqo ena vukei ira mera nanuma na ivakavuvuli ni kosi-peli era sa vulica oti mai.



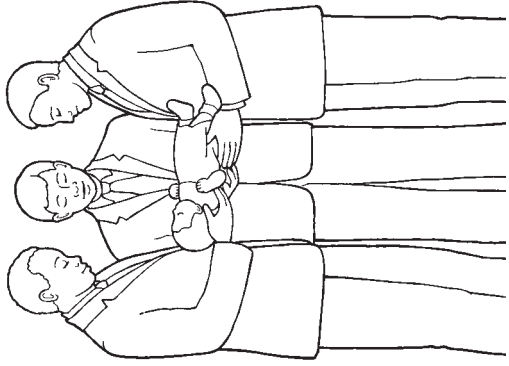

Masulaki ni
Gonelalai

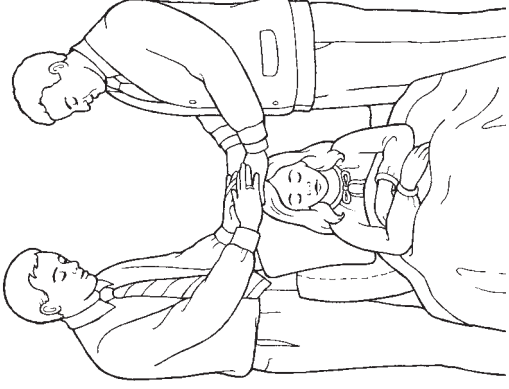

Masulaki ni
Tauvimate

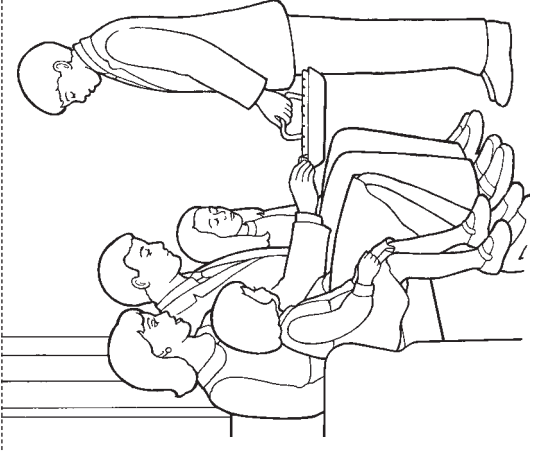

Sakaramede

Ena Vakalougatataki Au na Tamada Vakalomalagi ena Matabete

IVAKAMACALA TAUMADA VEI QASENIVULI

Ni ko vakarautaki iko vakayalo mo vakatavulica na lesoni oqo, yalovinaka wilika ka vakasamataka na veika oqo: Me vaka ni rau a Lutu ko Atama kei Ivi, na tamata kece ena mate vakayago. Erau na veitawasei na yago kei na yalo, ena gauna eda mate kina. Na gauna e tucake tale kina mai na mate o Jisu Karisito, erau a veisotari tale na yagona kei na yalona, ka rau na sega tale vakadua ni na veibiu rawa. Na tamata kece ena tucake tale mai na mate baleta ni sa qarava oti na Veisorovaki o Jisu Karisito. (raica 1 Korinica 15:22; Alama 11:42–45). Na kilai kei na ivakadidnadina ni Tucaketale mai na mate e solia vei keda na vakacegu kei na vakanuinui. (raica Aisea 25:8; Alama 22:14).

VULI MAI NA ITAVIQARAVI

Tekivu ena dua na itaviqaravi ni veivakasoqoni. Me baleta na kena vakasama, raica na tabana e 3.

Masu Sureta e dua na gone me cabora na idola masu.

iTalanoo Vakaraitaka na iyaloalo ena tabana e 122. Dusia na matailalai ni veika e tu ena iyaloalo ni ko talanoataka tiko na Tucaketale nei Jisu Karisito (raica Joni 19:41–42; 20:1, 11–16). Dua na kena ivakaraitaki sa koto qo e ra:
Na gauna e mate kina o Jisu, era sa rarawa kece sara ga na Nona itokani (*mera mataveveku kece na gone*). Era sa qai biuta na yagoi Jisu ena dua na ibulubulu, sa vaka tu e dua na qaravatu (*dusi kina ibulubulu ena iyaloalo*). Sa qai vaqiqici yani kina kena katuba e dua na vatu levu (*mera vakatotomuria na vaqiqica tiko na gone e dua na vatu levu*). Ni oti e tolu na siga (*mera vakaraitaka na gone e tolu na nodra iqaqalo*), erau qai mai vaqiqica tani na vatu e rua na agilosu. Sa qai bula tale mai ko Jisu. (*Dusi Jisu ena iyaloalo*) o Koya e sa Tucaketale (*vukei ira na gone mera tukuna, "tucaketale"*) Era sa marau na itokani i Jisu, o Koya e sa bula tiko, ka na sega tale vakadua ni na mate.
O Meri e dua na itokani nei Jisu (*dusi Meri ena iyaloalo*). E rarawa o koya ena nona mate. Ni sa tucaketale mai o Jisu, e imatai ni tamata me raici Koya o Meri. Sa marau sara ga o Meri ni sa bula tale mai o *Jisu (mera matadredredre na gone)*.
Tukuna vei ira na gone eda na tucake taucoko tale mai na mate ka bula tawamudu ena vukui Jisu. Mera matamamarau na gone.

Sere Lagata se tukuna ga na imatai ni qaqa ni sere, “Did Jesus Really Live Again?” (*Children’s Songbook*, 64) ka vakatotomuria na ivukivuki sa koto qo e ra.
Sureti ira na gone mera tomani iko mai.
E a bula tale o Jisu?
Io, ni cabe mai na ikatolu ni siga, (*dulaka cake e tolu nomu iqaqalo*)
E sa yadra mai ka biuta na ibulubulu;
E a kaciva na yaca i Meri. (*roqo liga*)

iTimitini Sureti ira na gone mera kaya, “Sa tucaketale o Jisu Karisito,” ya dua se rua na vosa ena duavata na gauna. Wasea vakalekaleka vei ira na gone na nomu ivakadinadina ni sa tucaketale o Jisu Karisito.

Masu Sureta e dua na gone me cabora na isogo masu.

IWALEWALE NI
VEIVAKAVULICI

Jisu Karisito: E levu na itovo ni vanua e tiko kina na ivakarau ni Siga ni Tucake ka ra dau marautaka na gone, ia e lailai sara na kena isema ki na Tucaketale i Jisu Karisito. Vakaliuca na lesoni ni Siga ni Tucake oqo vua na iVakabula, ka qai vukei ira na gone mera tubucake vata kei na nodra lomani Koya. Vakavulici ira mera marautaka na isolisoli loloma ka sa solia tu mai o Koya, me vaka na Tucaketale, na Nona ivakavulici kei na ivakaraitaki sa vinaka sara.

Sere: Ena so beka na gone era na sega ni lagasere vata kei iko. Kevaka sara mada ga era rai tu ga ka vakarorogo vei iko, e se rawa tikoga ni ra taleitaka na sere ka vuli mai kina.

iVakadinadina: Wasea sara vakalekaleka na nomu ivakadinadina me vaka beka oqo, “Au kilai ni o Jisu Karisito sa tucaketale.”

NA ITAVIQARAVI ME DIGITAKI

VAKAVAKARAU *Me baleta na italanoa:* Lavetaka na ivakatakarakara ena tabana e 123. Rokataka ka vakabira ena dua na pepa vavaku, kevaka e gadrevi vakakina. Kotiva na ibulibuli ni tamata yadua ka kotiva na kena idola ena katuba ni ibulubulu ni muria na laini cacavukavuka.

Me baleta na itaviqaravi ni rokarokataki: Lavetaka e yadua na ilavelave mera yadua na gone. Kotiva yadua na ivakatakarakara ni tamata kei na idola ena katuba ni ibulubulu.

Sere Sureti ira na gone mera tucake wavoki veitauriliga ena dua na iwirini. Lagata se tukuna na qaqa ni sere “Jesus Has Risen” (*Children’s Songbook*, 70) ka vakamuraia na ivukivuki sa koto e ra:

Jisu sa tucake, (*taubale wavoki ena dua na iwirini*)

Jisu noda itokani.

Eda vakasinaiti ena vakacegu; (*tuvakadua ka tara yani na utomu*)

Sa bula tale mai.

Tokoruataka ena kena levu ga era vinakata na gone.

iTalanoa Talanoataka tale na italanoa ni Tucaketale nei Jisu Karisito, ena gauna oqo mo vakayagataka na ivakaraitaki o sa kotiva oti mai.

Koto oqo e ra e dua na kena ivakaraitaki:

(*Tekivu ena ivakatakarakara kei Jisu ni tucake*

tu vakadodonu ka sa vaqiqici tani na vatu

mai na gusu ni qara ni ibulubulu.) Ni sa

mate o Jisu e a qai laki maroroi na

yagona ena dua na ibulubulu (vaka-

davora na yagoi Jisu ena daku ni

ibulubulu). Dua na vatu levu sa vaqiqici mai ena katuba ni qaravatu *vaqi-*

qica na vatu ena matanikatuba ni ibulubulu.) Ena ikatolu ni siga e rau

mai vaqiqica tani na vatu e rua na agilosu. (*vaqiqica laivi mai katuba na*

vatu). Sa qai tucaketale ko Jisu (*vakatucaketaka vakadodonu na ibulibuli*

kei Jisu). Erau sa qai duavata tale na yagona kei na yalona. [Raica Susan

Payson, “Easter Story,” *Friend*, Epe.. 1995, 32–33.]

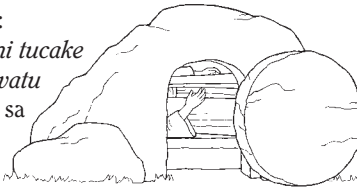

Rokarokataki Solia vei ira na gone na ivakatakarakara o a sa kotiva oti tu mai. Vakaraitaka vei ira na icakacaka ni nodra rawa ni raillesuva na italanoa ni Tucaketale nei Jisu. Na itaviqaravi oqo ena ganiti ira era sa qasecaka.

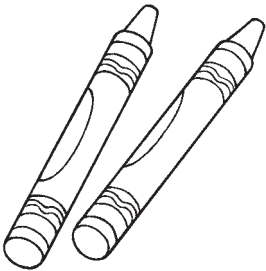

IWALEWALE NI VEIVAKAVULICI

Na iTaviqaravi me Digitaki: e sa vakarautaki tu me baleti iko mo vakaikuritaka kina lesoni kevaka me gadrevi vakakina. Kevaka me sega ni tiko na veika ena gadrevi, sa na rawa mo vakagataka e dua na ka e via tautauvata kaya.

iTalanoa: “Era dau taleitaka na gone me tokoruataki vei ira na italanoa. Kevaka mo tokarutaka tiko e dua na italanoa, tekivuna ga ka taroga, “Na cava e yaco tarava?” (Veituberi, *Me iLuta Ni Noda Bula*, 181–82. Sureta e dua na gone sa bau qase toka me vakayagataka na veika sa koti se iyaloalo ena tabana e 122 me talanoataka kina na italanoa ni Tucaketale vei ira na gonealalai ena kalasi ni isususu. Veivuke yani kevaka me gadrevi vakakina.

Kato ni itaviqaravi: Vakasmataka me caka e dua na kato ni itaviqaravi me maroroi tiko ena isususu. Ena rawa ni maroroi kina na itaviqaravi ni rokarokataki kei na iyaya tale e so ka ra vakayagataka ena kena dau caka na itaviqaravi. Ni oti ko sa rawa ni dau tokaruataka na itaviqaravi ena veikalisi ni isususu e muri me raici lesu kina na lesoni sa ra dau vakavulici oti. Na raillesu oqo e rawa ni vakayacori ena dua ga na gauna e caka tiko kina na kalasi ni isususu.



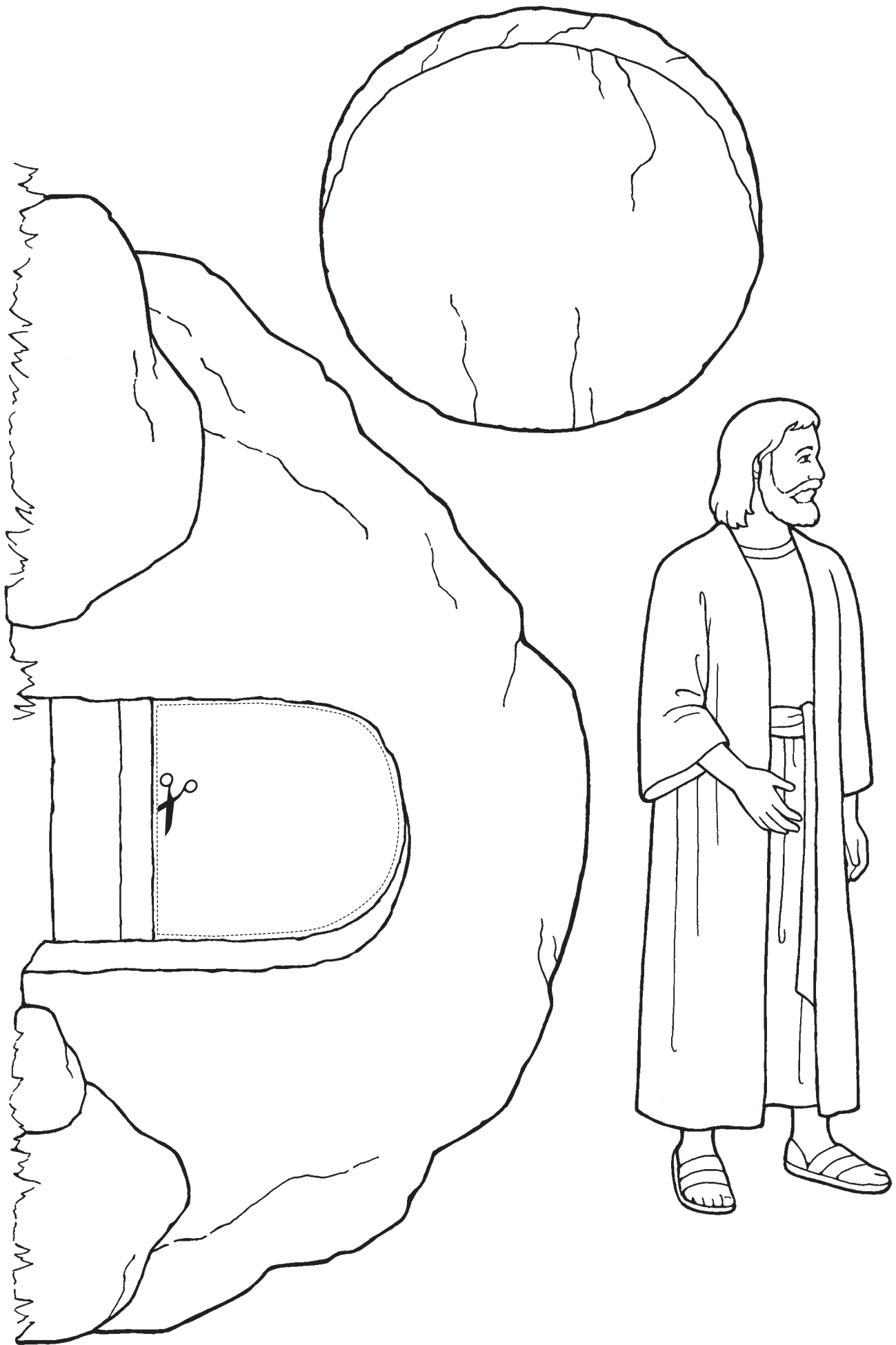

30

JISU KARISITO NA LUVENA NA TAMADA VAKALOMALAGI (SIGANISUCU)

IVAKAMACALA TAUMADA VEI QASENIVULI

Ni ko vakarautaki iko vakayalo mo vakatavulica na lesoni oqo, yalovinaka wilika ka vakasamataka na veika oqo: E a sucu mai o Jisu Karisito mai vua e dua na tina e vakayago, o Meri, kei na dua na tama vakayalo, na Tamada Vakalomalagi. E sa kilai ga me Luvena na Kalou. Ni sa rui lomani keda vakalevu ko Koya, e sa qai tala mai na Tamada Vakalomalagi na Luvena o Jisu Karisito me mai noda iVakabula ka iVakaraitaki. “Ni sa lomani ira na kai vuravura vakaoqo na Kalou, sa tala kina na Luvena e duabau ga sa vakatubura me kakua ni rusa ko koya yadua sa vakabauti koya, ia me rawata ga na bulatawamudu.” (Joni 3:16)

VAKAVAKARAU

Vakatakilakilataka na tabana e 116 ena ivola oqo, me rawarawa na nomu na cega lesu tale.

VULI MAI NA ITAVIQARAVI

Tekivu ena dua na itaviqaravi ni veivakasqoni. Me baleta na kena vakasama, raica na tabana e 3.

Masu Sureta e dua na gone me cabora na idola masu

iYaloyalo Vakaraitaka na iyaloyalo ena tabana e 126. Sureti ira na gone mera vakaraica na gone ena iyaloyalo. Tukuna vei ira ni yacana o Jisu ka sureti ira mera cavuta na “Jisu.” Mera vakatotomuria ni vaka mera keveta tiko e dua na gone. Dusi Meri ena iyaloyalo ka tukuna vei ira na gone, “Oqo o Meri. Na tinai Jisu.” Tukuna vei ira na gone ni o Jisu na Luvena na Tamada Vakalomalagi. Tukuna vei ira na gone mera tokoruataka na, “Jisu na Luvena na Tamada Vakalomalagi,” e vica na vosia ena dua na gauna. Tukuna qa vei ira na Tamada Vakalomalagi e a tala mai na Luvena o Jisu Karisito ki vuravura baleta na Nona Lomani keda.

Sere Dusia tale na gone o Jisu ena iyaloyalo. Tukuna vei ira na gone ni ra sa na vakarau lagata e dua na sere. Sureti ira mera kaya, “o Koya e tala mai na Luvena” ni ko dusi tiko ki na gone o Jisu. Laiva mera vakatovotovo vakavica, ka qai lagata se tukuna na veivosa oqo ni, “He Sent His Son” (*Children’s Songbook*, 34–35):

Ena tukuna rawa vakacava ki vuravura na Tamada na loloma kei na yalololoma? E tala mai na Luvena, (*dusi kina iyaloyalo ni gone o Jisu*) e dua na gone sucu vou, salavata na vakacegu kei na vakatatabu.

Vakaraitaka na iyaloyalo kei Jisu ena tabana e 106. Tukuna vei ira na gone ni gone o Jisu e a tubucake me noda iVakabula o Jisu Karisito. Sureti ira mera kaya, “o Koya e tala mai na Luvena” ni ko dusi tiko ki na iyaloyalo ni iVakabula. Lagata se cavuqaqataka na veivosa oqo ni sere “He Sent His Son”:

Me na vakaraitaka rawa vakacava ki vuravura na Tamada na sala meda na muria?

E a tala mai na luvena (*dusi kina iyaloyalo ni iVakabula*) me salavata kei ira na tamata e vuravura, me rawa kina nida kila.

iTinitini Vakamacalataka na nomu vakavinavinaka ena vuku ni Nona talai Jisu Karisito mai na Tamada Vakalomalagi. Wasea na nomu ivakadinadina baleti Jisu Karisito ni Luvena na Tamada Vakalomalagi.

Masu Sureta e dua na gone me cabora na isogo masu



IWALEWALE NI VEIVAKAVULICI

Jisu Karisito: “Na veika kece eda vakatavuvulitaka e dodonu me dusimaki ira tiko na lewe kece ni matavuvule kei na kalasi vei Karisito. . . . Nanuma tiko oqo ni o vakarautaka tiko ka laki vakatavulica na nomu lesoni” (*Veituberi, Me iLutua Ni Noda Bula*, 80).

Gonelalai sara: Vakaraica na ivakatakilakila ena tukuna vei iko ni ra sega ni vakarorogo tiko na gone. Mo vukei ira mera vakarorogo, tovolea mo veisautaka na domomu, ia me veisotari tikoga na mata, ka veisau taka na iwalewale ni nomu dauveivakavulici. (Raica *Veituberi, Me iLutua Ni Noda Bula*, 71–72)

NA ITAVIQARAVI ME DIGITAKI

VAKAVAKARAU *Me baleta na papeti kau:* Lavetaka ka kotiva na ivakatakarakara ena tabana e 127 mera yadua na gone. Tepitaka se qulutaka e dua na kau ena daku ni ivakatakarakara me rawa kina na nodra papeti kau na gone.
Me baleta na itaviqaravi ni ivolanikalou: Kauta mai e dua na ilavelave ni iVola iMomani. Vakatakilakilataka na 3 Nifai 9:15 me rawarawa na nomu cega lesu tale.

Papeti Kau Solia vei ira na gone na papeti o a vakarautaka me nodra. Talanoataka vakalekaleka na italanoa ni sucu nei Jisu Karisito (raica na Luke 2: 4–16). Sureti ira na gone mera dulaka cake na nodra papeti ena kena gauna dodonu ni toso tiko na italanoa. Na itaviqaravi oqo ena ganiti ira vinaka o ira na gone era sa qase cake toka.

Sere Lagata se tukuna na veivosa qo mai na sere “Away in a Manger” (*Children’s Songbook*, 42–43) ka vakatotomuria me salavata kei na vosu. Sureti ira na gone mera tomani iko mai.
Vale ni manumanu, davodavo sega tu,
Gone Turaga ko Jisu, ni a davo no;
Kalokalo mai lagi, serauni ko ya tu,
Gone Turaga ko Jisu, moce no e veico.

Malanivosa me Matanataki Cavuqaqataka na tikina oqo ka sureti ira na gone mera tomani iko mai:
Gonelailai ena idavodavo, (*yavalata na liqamu me vaka o suataka tiko e dua na gone*)
Tinana lomani e yasana,
Kalokalo serau mai lomalagi, (*dusi i lomalagi*)
Sa tiko oqo na Luve ni Kalou! (*me roqoti na liga*)

iVolanikalou Tukuna vei ira na gone ni tukuna vei keda o Jisu ena ivolanikalou ni o Koya na Luvena na Kalou, na Tamada Vakalomalagi. Dolava na iVola i Momani ki na 3 Nifai 9:15 ka wilika, “Raica koi au ko Jisu Karisito na Luve ni Kalou.” Sureti ira na gone mera tukuna vata kei iko, “na Luve ni Kalou.”



IWALEWALE NI VEIVAKAVULICI

iVurevure: Vakayagataka walega na iyaya e vakarautaka na Lotu ena kalasi ni isususu. Kevaka mo na vinakata tale e so mera vakayagataka na gone ena qito, papeti, italanoa se rokarakataki mai na ivola ko a se qai vakayagataka walega oqo. Sa rawa talega mo vakayagataka na qito se italanoa mai na mekasini ni Lotu.

Tokoruataki: Vakavulica na tiki ni lesoni kece qo ena gauna ni Siganisucu. Era dau taleitaka na gone na rogoca wasoma na italanoa ni Siganisucu.



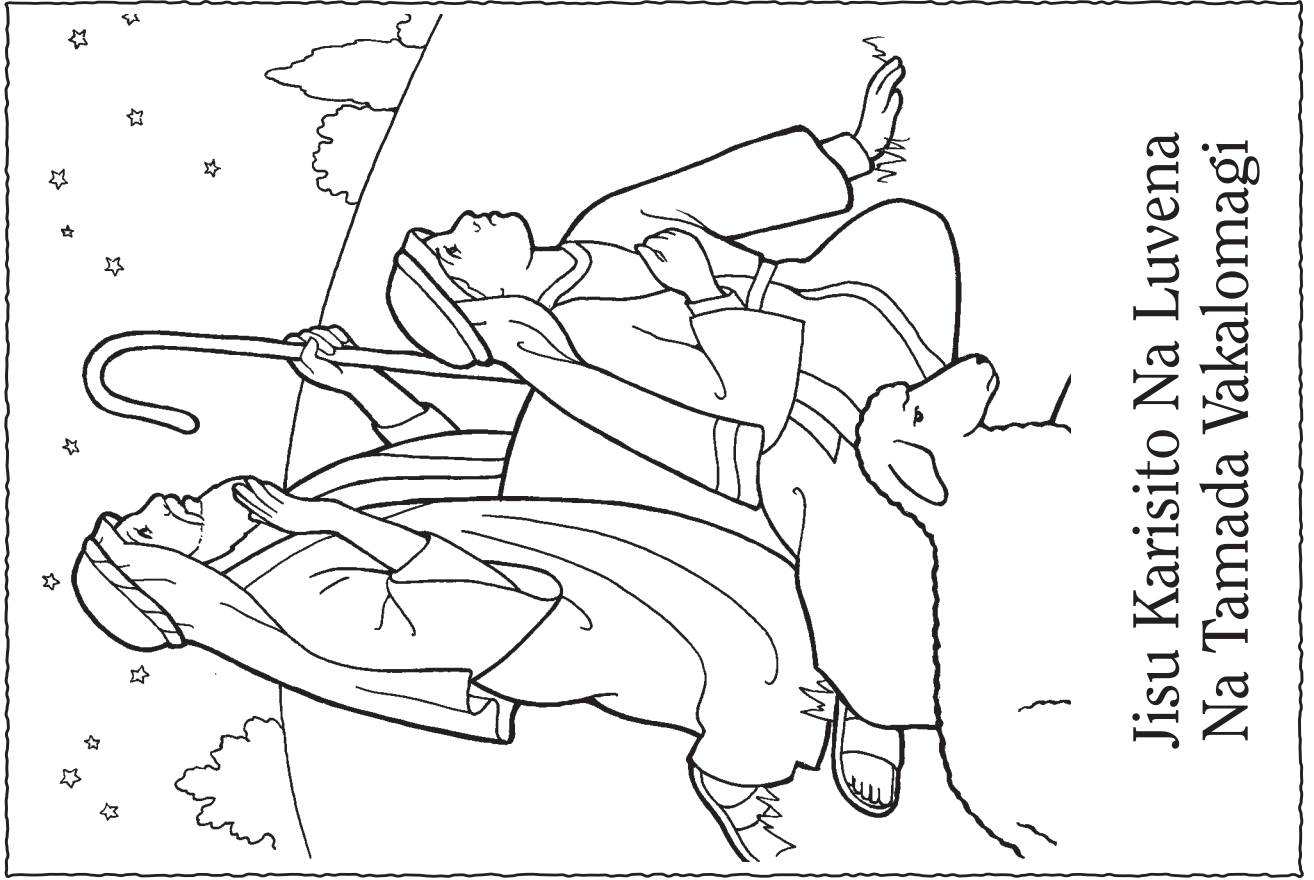

Jisu Karisito Na Luvena
Na Tamada Vakalomagi

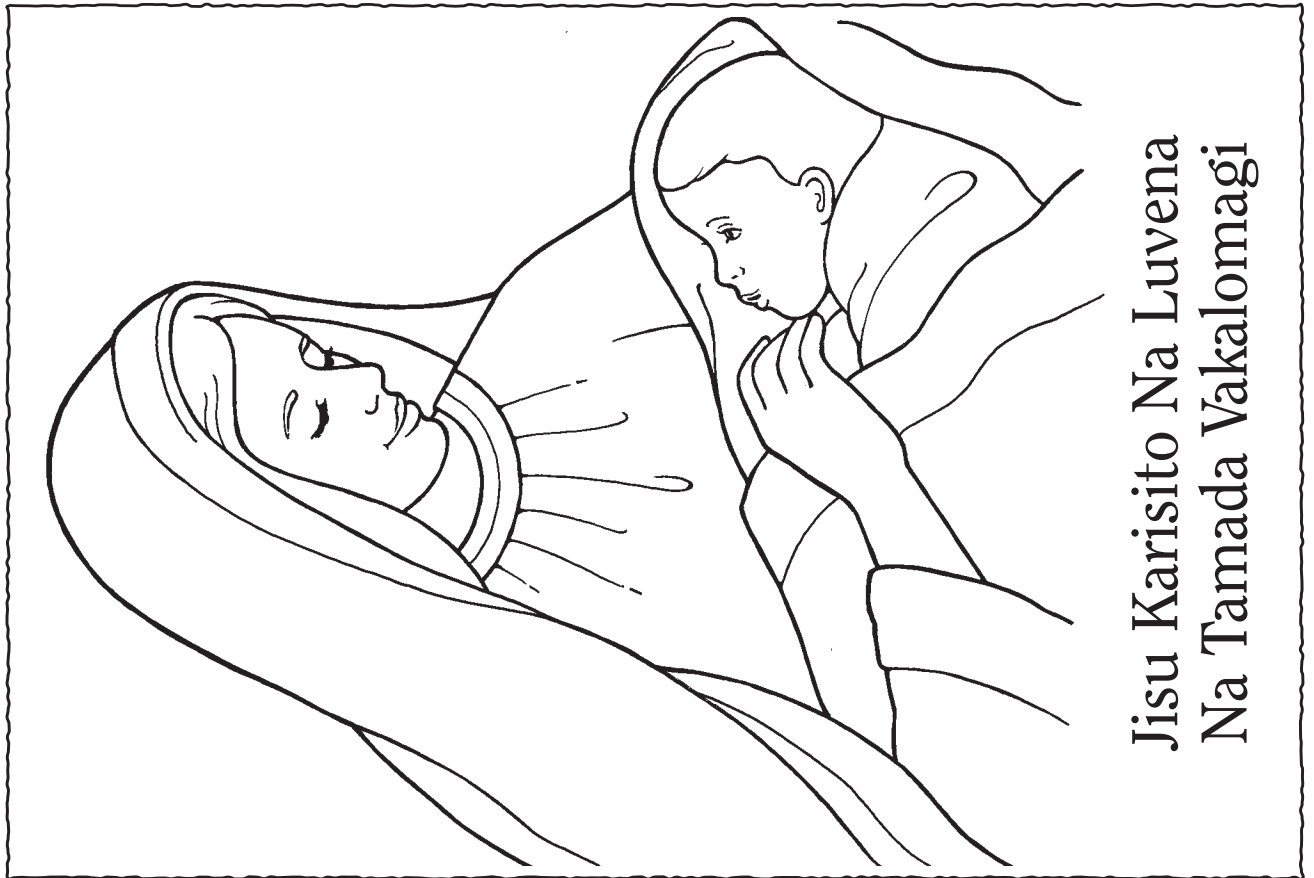

Jisu Karisito Na Luvena
Na Tamada Vakalomagi

LESONI LALAI: VEIKIDAVAKI KINA LALAI

VULI MAI NA ITAVIQARAVI

Veikidavaki Ni sa lako mai kina isususu e dua na gone ena imatai ni gauna, digitaka e dua na gauna mera na tiko vata kece kina na gone (me vaka na gauna ni lesoni, ivakalomavinaka, se lagalagasere), ka qai tukuna vei ira na gone na yacani gone vou. Tukuna vua na gone ni ko marautaka na nona sa lako mai oqo kina kalasi ni isususu.

Sere Tukuna vei ira na gone ni ko na lagata e dua na sere ka kilai tani toka. Lagata se cavuqaqataka na sere, “Hello Song” (*Children’s Songbook*, 260) ka kerei ira na gone mera kaya, “bula” ni ko sa dusi vei ira ena gauna e laga tiko kina na sere. Ena ganita moni vakatovototaka rawa mada ni bera ni koni lagata.

Bula! (*Dusi ira na gone: “Bula!”*) Bula! (*dusi ira na gone: “Bula!”*)
Keimami kidavaki iko nikua. (*dusi ira na gone: “Bula!”*)
Bula! (*dusi ira na gone: “Bula!”*) Bula! (*dusi ira na gone: “Bula!”*)
Keimami marau ni ko sotavi keimami
Me da marautaka noda siga ni Lalai
Mo mai neimami itokani ena siga edai.
Bula! (*dusi ira na gone: “Bula!”*) Bula! (*dusi ira na gone: “Bula!”*)
Keimami kidavaki iko nikua.

iTinitini Tukuna vua na gone vou, [yaca ni gone], keimami sa marau sara ga ni ko sa mai tiko ena noda kalasi ni isususu!”



IWALEWALE NI VEIVAKAVULICI

E dua na gone ena vakarau-taki kaya kina imatai ni siga ni nona lako kina isususu ena nanamaki se rere. Ni ko vakaraitaka na yalomalua kei na yalololoma, sa na rawa ni ko vukea na gone ena imatai ni nona siga ena isususu me siga marautaki dina sara. O ira na gone era na logalogavinaka ni ra sa kila rawa tiko na cava ena yaco tarava. Kevaka me rawa, me sa dua tu ga na ivakarau ni veiqaravi ena isususu. Solia vei ira na gone vou na galala mera kilai iko, kilai ira na vo ni gone kei na vanua era na laki kalasi tiko kina.

Kevaka me vinakata na gone me lako ka laki tiko vata kei rau na nona itutbutubu, tukuna vei rau na itutbutubu ni sega soti ni dua na ka. Sureti rau na itutbutubu me rau dau vakatukuna na veikavinaka me baleta na isususu mai vale ena loma ni macawa o ya.

LESONI-LALAI: MARAUTAKI NI SIGANISUCU

VULI MAI NA ITAVIQARAVI

iTaviqaravi Ena Siga Tabu ni voleka mai na nona siganisucu na gone, ni ra soqoni vata mai na gone me baleta na lesoni, ivakalomavinaka, se lagalagasere, tukuna vei ira na gone, “[Yaca ni gone] sa nona [se sa voleka mai nona] siganisucu!” Sureti ira na gone mera tukuna, “Marau ni Siga ni sucu.”

Tukuna vei ira na gone sa na yabaki vica na gone o ya ena nona siga ni sucu. Sureti ira mera wilika na iwiliwili o ya ena nodra iqaqalo. Me tokoruataki vakavica.

Sere Lagata se tukuna na qaqa ni sere, “Happy, Happy Birthday” (*Children’s Songbook*, 284) ka qai sureti ira na gone mera tomani iko mai:

Marau, marau siga ni sucu, [yaca ni gone], noqu itau;

Marau ena veisiga mo vakaiyau.

Kevaka me dua na noqu gagadre mo dau mamarau

Mo mamarau ena nomu siganisucu mai vei au!

Sureti ira na gone mera kaya, “Marau ni Siga ni sucu” ka qai vakasausau.



IWALEWALE NI VEIVAKAVULICI

Era dau taletaka na gone mera rogoca na yacadra. Na isolisoli vinaka duadua ko na solia vei ira na gone sa ikoya mo lomani ira, vakamenemenei ira, ka vakamareqeti ira. Kaku ni solia tale e dua na iloloma ena nodra siga ni sucu mai na isu-susu. Marautaka na gone, sega ni soli iloloma.

- iba, 25
 iloilo, 21
 iqaqalo ni liga papeti, 41, 53, 57, 59, 89, 91
 italanoa
 gonetagane vakacegui mai vua na Yalo Tabu, 28
 ira na gone me ra dau kaya “Au kerea me’u vosoti,” 69
 Inosi, nona masu, 17
 matavuvale ka masulaka na gone ka mavoa, 53
 goneyalewa ka a matadredredre, 80
 kai Samaria dauloloma, 76
 Jisu kei Tinana, 49
 Jisu ni a vakalougatataki ira na gone, 20, 24, 96
 Jisu ena nona vakani ira na tamata, 24
 Jisu ena nona vakabula na tagane mataboko, 24
 Jisu ena nona vakabula e 10 na tamata tauvi vukavuka, 64
 Jisu ni sa tucake tale, 120, 121
 Josefa Simici na nona iMatai ni Raivotu, 40, 88
 Nifai ena nona taya e dua na waqa, 68, 96
 itaube, 21, 23, 57, 59, 69, 71
 itaviqaravi ni iqaqalo ni liga, 57
 ituvaki vakaiyaloyalo, 48, 51, 101, 103
 ivola cegai, 17, 19, 85, 87, 117, 119
 ivola, 33, 35, 37, 39, 93, 95, 113, 115 (raica talega *ivola cegai*)
 ivolanikalou, 25, 29, 37, 52, 77, 104, 109, 112, 125
 iyaya ni qito ni gone, 13, 15
 jeni, 53, 55)
 kiub, 29, 31, 73, 75
 muria na iliuliu, 100
 papeti, 61, 63, 97, 99, 125, 127 (raica talega *iqaqalo ni liga papeti*)
 posita, 9, 49
 qaqana (raica qaga ni itaviqaravi)
 qaqani itaviqaravi (imatai ni laini)
 “Gonelailai ena idavodavo,” 125
 “Tama keveti na gonelailai,” 117
 “E kilai au tiko o Tamada Vakalomalagi,” 20
 “Sa dau rogo malua ni dau vosa na Yalo Tabu,” 29
 “Au na tekivu ena noqu kaya “Tamaqu Vakalomalagi,” 16
 “Kevaka o balavu, ka balavu sara,” 9
 “Sa dua na yagoqu dina,” 40
 “Au na via muri Jisu,” 73
 “Loma ni veikau o Josefa me tekiduru,” 89
 “Dolava, sogoti ira,” 85
 “Au kania galugalu na madrai,” 112, 117
 “Wilika na iVola iMomani,” 93
 “Na matadredredre e dau veivesuki,” 81
 “Vakavulici au ena ivolanikalou,” 97
 “Oqo o Tinaqu,” 56
 “Oqo o tinaqu, e dau vukei au ena qito,” 52
 “Sa laki moce o koya na gone lailai oqo,” 45
 “Tara na matamu, tara na ucumu,” 65
 “Niu tauvimate, au rawa ni masulaki,” 117
 qato, 69, 71
 qito ni kilakila mada, 45, 57, 59, 69, 71, 101, 103, 109, 111
 qito ni veisa, 65, 67, 105, 107
 qito taga, 13, 37, 53, 93
 sere
 “Away in a Manger,” 125
 “Baptism,” 108
 “The Church of Jesus Christ,” 104
 “Did Jesus Really Live Again?” 120
 “Families Can Be Together Forever,” 56
 “Family Prayer,” 52
 “Follow the Prophet,” 101
 “Fun to Do,” 36, 49, 72–73
 “A Happy Family,” 36, 48
 “Happy, Happy Birthday,” 129
 “Head, Shoulders, Knees, and Toes,” 41
 “Hello Song,” 128
 “He Sent His Son,” 124
 “Au Luve ni Kalou,” 8, 12–13, 40
 “I Feel My Savior’s Love,” 20–21
 “If You’re Happy,” 81
 “I Know My Father Lives,” 28
 “I’m Trying to Be like Jesus,” 24, 68, 72
 “I Love to See the Temple,” 56
 “I Will Try to Be Reverent,” 84
 “Jesus Has Risen,” 121
 “Jesus Said Love Everyone,” 25, 760
 “Love Is Spoken Here,” 116
 “My Heavenly Father Loves Me,” 32
 “On a Golden Springtime,” 88
 “Once There Was a Snowman,” 44
 “Quickly I’ll Obey,” 60
 “Reverently, Quietly,” 36, 112
 “Search, Ponder, and Pray,” 92, 96–97
 “Smiles,” 80
 “Thanks to Our Father,” 64–65
 “The World Is So Lovely,” 33
 sorenikau, 33
 vakatotomuri ni ivukivuki, 28, 44, 48, 61, 76, 100, 113
 vakatotomuria, 41
 vulagi, 113, 117

Atama kei Ivi, 99
 manumanu, 35
 vakacabori ni gonelilai, 118, 119
 papitaiso, 110, 111
 masulaki ni tauvimate, 119 (raica talega
 Jisu Karisito: veivakabulai tiko)
 yago, 43, 47
 ivola, 75
 vale ni Lotu, 31, 39
 isulu, 55, 67
 peni jioke, 75
 veibuli, 34, 35
 veivakadeitaki, 111
 Taniela ena qara ni laione, 103
 matavuvale, 14, 15, 18, 31, 38, 39, 46, 50, 51, 54, 55, 59, 62, 67
 iMatai ni Raivotu, 42, 90, 91
 kakana, 19, 47, 55, 67, 75
 kai Samaria dauloloma, 78
 vale, 55, 67
 Jisu Karisito, 19, 39, 106, 107, 115 (raica talega *iMatai ni Raivotu*)
 ni se gone, 18
 papitaiso nei, 110
 sucu nei, 95, 126, 127
 nona vakani ira na lewe lima na udolu, 27
 veivakabulai tiko, 26, 66, 94, 95
 Tucake tale nei, 122, 123
 kei ira na gone, 15, 22, 95, 98
 Joni na Dauveipapitaiso, 103, 110
 Josefa Simici, 102, 103, 107 (raica talega *iMatai ni Raivotu*)
 Mosese, 99
 Nifai, 70
 Noa, 99
 masu, 18, 30, 54, 87
 bula mai liu, 15
 matabete, 118, 119
 vakarokoroko, 86 (raica talega *masu*)
 sakaramede, 114, 115, 119
 Samuela na Lemanaiti, 103
 ivolanikalou, 31, 39, 95, 107
 veiwasei, 74
 ivakatawa ni sipi, 127
 mata dredredre-cudrucudru, 83
 valetabu, 58, 59
 iyaya ni vakatatalo, 74, 75

E tu vei iratou na Intellectual Reserve, Inc., na dodonu kece ni taqomaki ni kedra lavetaki na veidroini, itaba kei na kedra lavetaki kece sara ena ivola vakarau oqo, ka sa okati talega kina o ira oqo:

Waqana kei na tabana e 22: *Karisito kei ira na Gone ena iVola i Momani*, mai vei Del Parson. © 1995 Del Parson.

Tabana e 5: iTaba © 2000 Steve Bunderson.

Tabana e 8: iTaba © Rubberball Productions.

Tabana e 18: *In Favor with God*, mai vei Simon Dewey. © 2001 Simon Dewey. Kakua ni lavetaki.

Tabana e 24 kei na 98: *Storytime in Galilee*, mai vei Del Parson. © 1990 Del Parson.

Tabana e 28: iTaba © 1998 Robert Casey.

Tabana e 32: iTaba © Corbis Images.

Tabana e 42: *Na iMatai ni Raivotu*, mai vei Gary Kapp. © 1998 Gary Kapp. Kakua ni Lavetaki.

Tabana e 48: iTaba © 2000 Steve Bunderson.

Tabana e 54: iTaba © 2006 Hyun-Gyu Lee.

Tabana e 56: iTaba © 2006 Frank Helmrich.

Tabana 66: *The Leper Who Said "Thank You,"* mai vei John Steel. © ProvidenceCollection.com. Dodonu kece e taqomaki.

Tabana e 88: *iMatai ni Raivotu nei Josefa Simici*, mai vei Greg K. Olsen. © 1988 Greg K. Olsen.

Tabana e 90: *The Desires of My Heart*, by Walter Rane. © 2004 Walter Rane, vakavinavinaka ni Museum of Church History and Art.

Tabana e 94: *And He Healed Them Every One*, mai vei Gary Kapp. © 1993 Gary Kapp.

Tabana 102: *Brother Joseph*, mai vei David Lindsley. © 1998 David Lindsley.

Tabana e 106: Detail from *Christ and the Rich Young Ruler*, mai vei Heinrich Hofmann. Vakavinavinaka ni C. Harrison Conroy Co., Inc.

Tabana e 110: *John the Baptist Baptizing Jesus*, mai vei Greg K. Olsen. © 1988 Greg K. Olsen.

Tabana e 120: *He Is Risen*, mai vei Del Parson. © 1996 Del Parson.

Tabana e 124: *For unto Us a Child Is Born*, mai vei Lynne Millman Weidinger. © 2002 Lynne Millman Weidinger, vakavinavinaka ni Museum of Church History and Art.

Tabana e 126: *Mary and the Christ Child*, mai vei Robert T. Barrett. © 1993 Robert T. Barrett. Kakua ni Lavetaki.

Tabana e 128: iTaba © 1999 Bryant Livingston.



*“**A**luvemu kecega ena vakavulici ira na Turaga,
ena ka levu talega na nodra vakacegu na luvemu”
(3 Nifai 22:13).*

*“[O Jisu] sa qai vosa vei ira na lewe vuqa ka kaya:
Dou raici ira na nomudou lalai. Ia ni ra sa raici ira
yani, era sa rai cake sara ka raica sa tadola ko lomalagi
ka ra sa siro sobu mai kina na agilosu, ka sa vaka e
nodra sala sobu mai na yameyame ni bukawaqa; era
sa mai vakavolivoliti ira na gone lalai ka qaravi ira ;
a sa vakavolivoliti ira na yameyame ni bukawaqa.”
(3 Nifai 17:23–24).*

*“Sa matata eke, ni ko ira era sa nuitaka me ra qaravi
ira na gone vakamareqeti oqo, sa nodra e dua na
ilesilesi tabu ka vakaturaga, ni sai keda sa digitaka
na Kalou me da vakavolivoliti ira na gone nikua ena
loloma kei na bukawaqa ni vakabauta ka vakakina ena
dua na kila ka me baleta, se o cei ko ira” (M. Russell
Ballard, “Great Shall Be the Peace of Thy Children,”
Ensign, Epe. 1994, 60).*

NA LOTU I
JISU KARISITO
NI YALODODONU
EDAIDAI

